

NÁVOD NA POUŽITIE
CHLADNIČKA NA VÍNO - VINOTÉKA
SK (SK)

RWFN2826S

Obsah

Úvod	3	Vložka vodného filtra	15
Vážený zákazník!	3	Ovládanie spotrebiča	16
Bezpečnostné pokyny	4	Alarm	17
Bezpečnosť detí a iných zraniteľných osôb ...	4	Automatický výrobnik ľadu	17
Všeobecné bezpečnostné upozornenia	4	Detská zámka	18
Inštalácia	6	Kontrola vonkajšej vlhkosti	18
Pripojenie k elektrickej sieti	7	LED osvetlenie	19
Použite	8	Skladovanie a mrazenie	20
Údržba a čistenie	8	Odporúčané rozmiestnenie potravín v	
Likvidácia	9	chladničke	20
Inštalácia a pripojenie	10	Prevenia kontaminácie potravín	20
Voľba miesta inštalácie	10	Mrazenie a skladovanie potravín v	
Ako pripojiť spotrebič do elektrickej siete	11	mrazničke	20
Umiestnenie vinotéky	11	Rozmrazovanie mrazených potravín	21
Voľný priestor	11	Údržba	22
Opis spotrebiča	12	Čistenie vonkajška	22
Usporiadanie vínových fliaš	12	Čistenie vnútra	22
Typy a odporúčania na ukladanie vínových		Príprava na dovolenku	22
fliaš	13	Výmena vnútorného osvetlenia	23
Nastaviteľná zásuvka	13	Odstraňovanie problémov	24
Prístup k výrobníku ľadu a zásuvke			
mrazničky	14		

Vážení zákazníci!

Ďakujeme Vám, že ste si vybrali vinotéku značky Asko. Tento produkt je navrhnutý s ohľadom na jednoduchú obsluhu a optimálny komfort.

V tomto návode je vysvetlené ako sa dá čo najlepšie používať tento spotrebič. Tieto návody obsahujú informácie o prevádzke spotrebiča ako aj ďalšie informácie, ktoré vám môžu pomôcť pri jeho používaní.

VAROVANIE!

Pred použitím spotrebiča si prečítajte bezpečnostné pokyny!

Pred použitím spotrebiča si pozorne prečítajte tento návod a uschovajte si ho pre prípadné použitie v budúcnosti.

Pred použitím spotrebiča si pozorne prečítajte návod na použitie.

Odkaz na databázu EU EPREL

QR kód na energetickom štítku dodávanom spolu so spotrebičom poskytuje webový odkaz na registráciu tohto spotrebiča v databáze EU EPREL. Energetický štítok si pre referenciu uschovajte spolu s návodom na použitie a všetkými ostatnými dokumentmi dodanými s týmto spotrebičom. Informácie týkajúce sa výkonu produktu je možné nájsť v databáze EU EPREL pomocou odkazu <https://eprel.ec.europa.eu> a názvu modelu a čísla produktu, ktoré nájdete na typovom štítku spotrebiča. Podrobnejšie informácie o energetickom štítku nájdete na www.theenergylabel.eu.

V manuáli sú použité nasledujúce symboly s príslušným významom:

INFORMÁCIA!

Informácia, rada, tip alebo odporúčanie

VAROVANIE!

Upozornenie – hrozí všeobecné nebezpečenstvo

NEBEZPEČENSTVO ÚRAZU ELEKTRICKÝM PRÚDOM!

Upozornenie – hrozí nebezpečenstvo zasiahnutia prúdom

NEBEZPEČENSTVO POŽIARU!

Upozornenie – hrozí nebezpečenstvo požiaru

Bezpečnostné pokyny

Pred inštaláciou a používaním spotrebiča si pozorne prečítajte priložený návod. Výrobca nezodpovedá za úrazy a škody spôsobené nesprávnou inštaláciou a používaním. Návod na použitie by mal byť uložený v blízkosti spotrebiča, ak by ho bolo potrebné niekedy použiť.

Bezpečnosť detí a iných zraniteľných osôb

- Spotrebič nesmú používať osoby (vrátane detí) so zníženými fyzickými, zmyslovými alebo duševnými schopnosťami alebo nedostatkom skúseností a znalostí, pokiaľ nie sú pod dohľadom osoby zodpovednej za ich bezpečnosť alebo pokiaľ neboli poučené o používaní spotrebiča.
- Deti by mali byť pod dozorom, aby sa zabezpečilo, že sa nebudú hrať so spotrebičom.
- Deti nesmú čistiť spotrebič ani vykonávať jeho údržbu bez dozoru. Toto môže vykonávať len užívateľ.
- Všetky obaly uchovávajte mimo dosahu detí.

Len pre európske trhy

- Tento spotrebič môžu používať deti staršie ako 8 rokov a osoby so zníženými fyzickými, zmyslovými alebo mentálnymi schopnosťami alebo s nedostatkom skúseností a znalostí za predpokladu, že sú pod dohľadom zodpovedných osôb alebo boli poučené o správnom používaní spotrebiča a nebezpečenstvách spojených s jeho používaním.
- Deti sa so spotrebičom nesmú hrať.
- Deti nesmú čistiť spotrebič ani vykonávať jeho údržbu bez dozoru. Toto môže vykonávať len užívateľ.
- Deti vo veku od 3 do 8 rokov môžu chladničku plniť a vyprázdňovať.

Všeobecné bezpečnostné upozornenia

- Žiarovka tohto domáceho spotrebiča je vhodná iba na jeho osvetlenie. Žiarovka nie je vhodná na osvetlenie miestnosti.
- **VAROVANIE!** Tento spotrebič je určený pre použitie v domácnosti a na podobné účely, ako napr.:

- v kuchynkách pre personál v obchodoch, kanceláriách a iných pracovných prostrediach;
- na farmách a pre klientov v hoteloch, motelloch a iných obytných budovách,
- v zariadeniach, ktoré ponúkajú nocľah s raňajkami;
- na catering a podobné použitie, ktoré nesúvisí s predajom.

VAROVANIE!

- Vetracie otvory v kryte spotrebiča alebo vo vstavanej konštrukcii nesmú byť zakryté.
- Proces odmrazovania neurýchľujte žiadnymi mechanickými alebo inými prostriedkami s výnimkou tých, ktoré odporúča výrobca.
- Nepoškodzujte chladiaci okruh.
- V priehradkách na uchovávanie potravín nepoužívajte elektrické prístroje, ktoré nie sú odporúčané výrobcom.
- Na čistenie spotrebiča nepoužívajte rozprašovanú vodu ani paru.
- Spotrebič očistite vlhkou mäkkou handričkou. Používajte iba neutrálne čistiace prostriedky. Nepoužívajte abrazívne prostriedky, abrazívne čistiace špongie, rozpúšťadlá alebo kovové predmety.
- Vo vnútri tohto spotrebiča neskladujte výbušné látky, ako napríklad spreje s horľavým obsahom.
- Ak dôjde k poškodeniu napájacieho kábla, musí ho vymeniť výrobca, servisný technik alebo podobne kvalifikovaná osoba, aby nedošlo k úrazu.

VAROVANIE!

Pripojte iba k prívodu pitnej vody.

Inštalácia

VAROVANIE!

Spotrebič musí pripojiť k elektrickej sieti autorizovaný inštalatér.

- Odstráňte všetky obaly.
- Ak je spotrebič poškodený, tak ho neinštalujte ani ho nepoužívajte.
- Postupujte podľa pokynov na inštaláciu, ktoré ste dostali so spotrebičom.
- **UPOZORNENIE!** Uistite sa, že je spotrebič nainštalovaný podľa návodu, aby ste sa vyhli nebezpečenstvu spôsobenému jeho zlou stabilitou.
- Pri premiestňovaní spotrebiča vždy buďte opatrní, pretože je ťažký. Vždy používajte ochranné rukavice.
- Zaistite, aby okolo spotrebiča mohol cirkulovať vzduch.
- Pred pripojením spotrebiča k elektrickej sieti počkajte najmenej 4 hodiny. To umožní oleju stiecť späť do kompresora.
- Neinštalujte spotrebič v blízkosti radiátorov, sporákov, rúr alebo varných dosiek.
- Neinštalujte spotrebič na miesta, kde dopadajú priame slnečné lúče.
- Tento spotrebič neinštalujte na miestach, ktoré sú príliš vlhké alebo chladné, ako sú prístavby, garáže alebo vínne pivnice.
- Pri premiestňovaní zariadenie zdvihnite za predný okraj, aby ste nepoškriabali podlahu.

VAROVANIE!

Pri inštalácii spotrebiča sa uistite, či nie je napájací kábel niekde zachytený alebo poškodený.

Pripojenie k elektrickej sieti

VAROVANIE!

Hrozí nebezpečenstvo požiaru a úrazu elektrickým prúdom.

- Spotrebič musí byť uzemnený.
- Všetky prípojky k elektrickej sieti musí inštalovať kvalifikovaný elektrikár.
- Uistite sa, že informácie týkajúce sa električky na výrobnom štítku sú v súlade s napájacím napätím. Ak nie sú, obráťte sa na elektrikára.
- Vždy používajte správne nainštalovanú elektrickú zásuvku, ktorá má ochranu pred zásahom elektrickým prúdom.
- Nepoužívajte adaptéry s viacerými zástrčkami a predlžovacími káblami.
- Uistite sa, že elektrické komponenty (napr. elektrická zástrčka, napájací kábel, kompresor) nie sú poškodené. Ak potrebujete vymeniť niektorý z elektrických komponentov, požiadajte o to servisného technika alebo elektrikára.
- Napájací kábel musí zostať pod úrovňou elektrickej zástrčky.
- Elektrickú zástrčku pripojte do zásuvky, až keď bude inštalácia hotová. Po inštalácii skontrolujte, či je voľný prístup k zástrčke.
- Ak chcete vypnúť spotrebič, odpojte napájací kábel. Vždy vyťahnite elektrickú zástrčku.
- VAROVANIE! Na zadnú stranu spotrebiča neinštalujte prenosné zásuvky ani prenosné zdroje napájania.
- V prípade, že stacionárny spotrebič nie je vybavený privodným káblom a zástrčkou, alebo nejakým iným prostriedkom na odpojenie zo sieťovej prípojky s odstupom medzi kontaktmi na všetkých póloch, ktorý zabezpečuje úplné odpojenie za podmienok prepätia kategórie III, musí byť prostriedok na odpojenie spojený s pevným elektrickým vedením v súlade s elektroinštalačnými predpismi. To platí aj pre zariadenia s napájacím káblom a zástrčkou, ak zástrčka nie je po inštalácii spotrebiča prístupná. Táto požiadavka bude

Bezpečnostné pokyny

splnená použitím omnipolárneho spínača s odstupom medzi kontaktmi aspoň 3 mm, namontovaného v pevnej inštalácii.

Použite

 **VAROVANIE!**

Hrozí nebezpečenstvo poranenia, popálenia, zásahu elektrickým prúdom alebo vzniku požiaru.

- Nemeňte technické parametre tohto zariadenia.
- Nenechávajte v spotrebiči žiadne elektrické zariadenia (napr. elektrické zariadenia na výrobu zmrzliny, mixéry a pod.)
- Dajte pozor, aby ste nepoškodili chladiaci okruh. Pretože obsahuje izobutén (R600a), čo je zemný plyn s vysokou úrovňou kompatibility so životným prostredím. Tento plyn je horľavý.
- Ak dôjde k poškodeniu chladiaceho okruhu, uistite sa, že v miestnosti nie je otvorený oheň alebo iný zápalný zdroj. Vytvetrajte miestnosť.
- Nedovoľte, aby sa horúce predmety dotýkali plastových častí spotrebiča.
- V spotrebiči neskladujte horľavé plyny alebo kvapaliny.
- Do zariadenia nedávajte horľavé výrobky ani predmety nasiaknuté horľavými látkami.
- Nedotýkajte sa kompresora ani kondenzátora. Oba sú horúce.

Údržba a čistenie

 **VAROVANIE!**

Nebezpečenstvo poranenia alebo poškodenia spotrebiča.

- Pred údržbou zariadenie vypnite a vytiahnite zástrčku zo zásuvky.
- Tento spotrebič obsahuje v chladiacej jednotke uhl'ovodíky. Údržbu a plnenie zariadenia môže vykonávať iba kvalifikovaná osoba.

- Pravidelne kontrolujte odtok spotrebiča a v prípade potreby ho vyčistite. Ak je odtok upchatý, odmrazená voda sa bude zhromažďovať na dne spotrebiča.

Likvidácia

 **VAROVANIE!**

Nebezpečenstvo poranenia alebo udusenía.

- Odpojte z elektrickej siete.
- Odrežte sieťový kábel a zahod'te ho.
- Odstráňte dvierka, aby deti alebo domáci miláčikovia nemohli uviaznuť vo vnútri spotrebiča.
- Chladiaci okruh a izolačné materiály tohto spotrebiča nepoškodzujú ozónovú vrstvu.
- Izolačná pena obsahuje horľavý plyn. Informácie o správnej likvidácii spotrebiča získate na miestnom úrade.
- Nepoškod'te tú časť chladiacej jednotky, ktorá sa nachádza blízko výmenníka tepla.

Inštalácia a pripojenie

Voľba miesta inštalácie

- Zariadenie umiestnite na suché a dobre vetrané miesto. Prípustný rozsah okolitej teploty pre spotrebič závisí od jeho klimatickej triedy, ktorá je uvedená na výrobnom štítku.
- Spotrebič neumiestňujte v blízkosti zdrojov tepla, ako sú plynové sporáky, radiátory, ohrievače vody atď. ani ho nevystavujte priamemu slnečnému žiareniu.

Popis	Trieda	Rozsah okolitej teploty v °C	Relatívna vlhkosť vzduchu
Rozšírená mierna	SN	+10 do +32	≤75%
Mierna	N	+16 do +32	
Subtropická	ST	+16 do +38	
Tropická	T	+16 do +43	

VAROVANIE!

Spotrebič neumiestňujte do miestnosti, kde môže teplota klesnúť pod 5 °C: prístroj nemusí správne fungovať alebo sa môže pokaziť!

VAROVANIE!

Spotrebič sa nesmie používať vonku a nesmie byť vystavený dažďu.

- Spotrebič musí byť umiestnený najmenej 5 cm od elektrického alebo plynového sporáka a najmenej 30 cm od radiátora alebo ohrievača. Ak nie je možné tieto vzdialenosti zabezpečiť, musí sa namontovať izolačná doska.
- Spotrebič musí byť umiestnený vo vzdialenosti asi 5 cm od steny, ako aj zadnej strany a bočných strán skrinky. Kuchynská skrinka nad vinotékou musí mať najmenej 5 cm medzeru medzi zadnou časťou skrinky a stenou. Toto je potrebné na zabezpečenie dostatočného množstva chladného vzduchu pre kondenzátor.
- Zásuvka nainštalovaného spotrebiča musí byť vždy prístupná!

VAROVANIE!

Umiestnite spotrebič do dobre vetranej miestnosti. Miestnosť musí mať a spoň 1 m³ vzduchu na každých 8 g chladiva. Množstvo chladiva je uvedené na výrobnom štítku vo vnútri spotrebiča.

- Kuchynská linka, do ktorej sa má spotrebič nainštalovať, musí mať v základni otvor najmenej 200 cm², aby bola umožnená dostatočná cirkulácia vzduchu.
- Vzduchový otvor sa nachádza v hornej časti zariadenia. Uistite sa, že zásuvka nie je zablokovaná. Zablokovanie zásuvky môže poškodiť spotrebič.

Ako pripojiť spotrebič do elektrickej siete

Spotrebič pripojte do elektrickej siete pomocou sieťového kábla. Sieťová zásuvka by mala byť vybavená uzemňovacím kontaktom (bezpečnostná zásuvka). Menovité napätie a frekvencia sú uvedené na typovom štítku/nálepke so základnými informáciami o spotrebiči.

Spotrebič musíte pripojiť do elektrickej siete a uzemniť v súlade s platnými normami a predpismi. Spotrebič znesie krátkodobé odchýlky od nominálneho napätia, nie však väčšie ako +/- 6 %.

VAROVANIE!

NA PRIPOJENIE SPOTREBIČA NEPOUŽÍVAJTE PREDLŽOVACÍ KÁBEL.

Správnym zapojením zaistíte optimálny výkon chladničky a predídete prípadnému preťaženiu elektrických okruhov vo vašej domácnosti, ktoré by mohlo viesť k vzniku požiaru.

Nikdy neodpájajte vašu vinotéku ťahaním za napájací kábel. Vždy pevne uchopte zástrčku a vytiahnite ju priamo zo zásuvky.

Opotrebované alebo inak poškodené napájacie káble ihneď opravte alebo vymeňte. Nepoužívajte kábel, ktorého izolácia je popraskaná alebo zodratá po celej dĺžke alebo na niektorom konci.

Pri odťahovaní vinotéky od steny buďte opatrní, aby nedošlo k jej prevráteniu alebo poškodeniu napájacieho kábla.

Umiestnenie vinotéky

Vinotéku neinštalujte tam, kde teplota môže klesnúť pod 16°C, pretože v takomto prípade, vinotéka nebude môcť udržiavať správne teploty a mohla by sa v nej tvoriť vysoká vnútorná vlhkosť.

Aby bola inštalácia správna, vinotéka sa musí umiestniť na rovný povrch z tvrdého materiálu, ktorý má rovnakú výšku ako zvyšok podlahy. Tento povrch by mal byť dostatočne pevný na to, aby uniesol plne naloženú vinotéku s hmotnosťou približne 500 kg. Kompletné pokyny nájdete v Návoде na inštaláciu.

Voľný priestor

Medzi dverami a stenou musí byť minimálny priestor 42,5 cm, aby sa dvere mohli úplne otvoriť v 115 ° uhle. Ponechajte od steny minimálny priestor 9 cm, aby sa dvere z nehrdzavejúcej ocele mohli otvárať v 90 ° uhle.

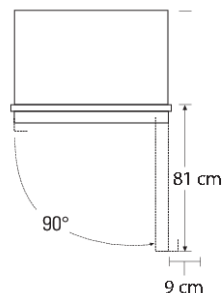
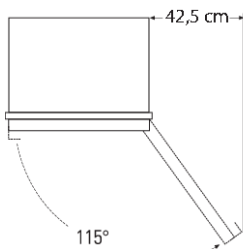

Opis spotrebiča

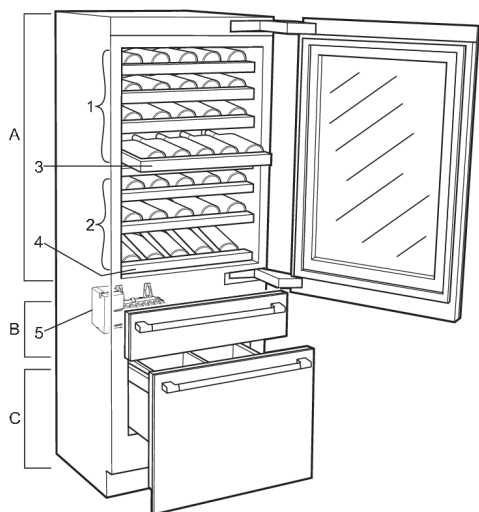

A Vinotéka

1. Horná vinotéka
2. Dolná vinotéka
3. Plne vysúvateľné zásuvky
4. Polica na vystavenie vína

B Zásuvka mrazničky

5. Výrobník ľadu

C Nastaviteľná zásuvka

Usporiadanie vínových fliaš

Plne vysúvateľné zásuvky

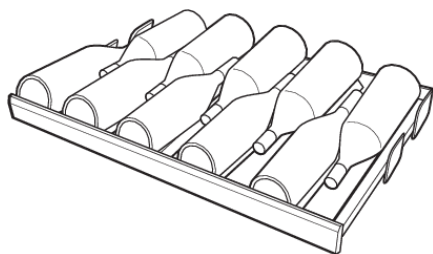

Horných 6 zásuviek je plne vysúvateľných, pričom do každej zásuvky sa zmestí až 10 fliaš. Fliaše budú uložené s hrdlami striedavo, raz spredu a raz vzadu.

Polica na vystavenie vína

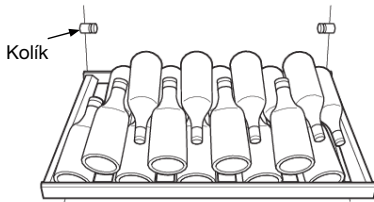

Vodorovná poloha

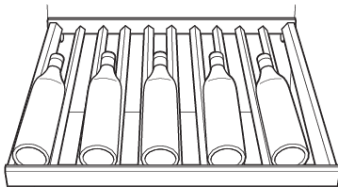

Šikmá poloha

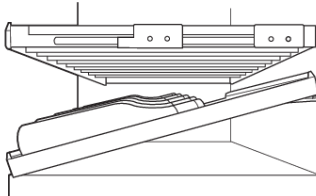

Šikmá poloha

Polica na vystavenie vína môže byť buď vo vodorovnej alebo šikmej polohe. Na policu vo vodorovnej polohe sa zmestí 18 fliaš. Na policu v šikmej polohe sa zmestí 5 fliaš. Policu je možné nakloniť, ak ju zdvihnete a položíte na kolíky na zadnej stene.

Tipy a odporúčania na ukladanie vínových fliaš

- Vína, ktoré plánujete používať na každodenné pitie a pri spoločenskej zábave, nechajte na prednej polovici plne vysúvateľných zásuviek tak, aby sa ich etikety dobre videli. Vína na dozretie alebo dlhodobé skladovanie umiestnite dozadu.
- Nedovoľte deťom vyliezať, stáť alebo sa vešať na plne vysúvateľné zásuvky na víno. Mohli by sa vážne zraniť alebo poškodiť vinotéku.
- Vína rozdeľte a skladujte podľa typu: čiže, biele vína v chladnejších zónach a červené vína v teplejších zónach.
- Červené a biele vína skladujte oddelene v samostatných zónach, aby ste ich mohli udržiavať pri rôznych teplotách.

Nastaviteľná zásuvka

Nastaviteľnú zásuvku je možné použiť ako mrazničku alebo ako chladničku pre čerstvé potraviny.

Nastavenie zásuvky:

Stlačte indikátor **ZONE** na ovládacom paneli, ak chcete vybrať nastaviteľnú zásuvku.

Opis spotrebiča

Odporúčané teploty pre nastaviteľnú zásuvku:

Tlačidlo	Funkcie	Teplota
Chill	Čerstvé potraviny	3°C
Freeze	Mraznička	-18°C

Nad touto zásuvkou je umiestnený osvetľovací LED pásik. K dispozícii je tu tiež jeden nastaviteľný rozdeľovač, ktorého je možné umiestniť do rôznych polôh a kôš, ktorý sa môže v zásuvke posúvať doľava alebo doprava.

Zmena polohy rozdeľovača:

1. Potiahnite príchytky v hornej časti rozdeľovača, aby ste ich uvoľnili z otvorov v prednej a zadnej časti zásuvky.
2. Nadvihnite rozdeľovač z vyvýšených príchytiek v spodnej časti zásuvky.
3. Preložte rozdeľovač na nové miesto a zasuňte ho do vyvýšenej príchytky.
4. Potiahnite príchytky v hornej časti rozdeľovača a rozdeľovač umiestnite tak, aby príchytky zapadli do ich otvorov. Uvoľnite príchytky, aby sa zašixovali na mieste.

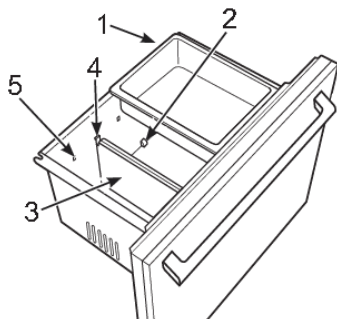

1. Vyberateľný posuvný kôš
2. Vyvýšená príchytka
3. Rozdeľovač
4. Príchytka
5. Otvor pre príchytku

Prístup k výrobníku ľadu a zásuvke mrazničky

Výrobník ľadu je umiestnený na strope zásuvky mrazničky v ľavej zadnej časti. Na strope zásuvky mrazničky sa nachádza LED pásik. Zásuvka mrazničky obsahuje 1 nádobu na ľad.

Vložka vodného filtra

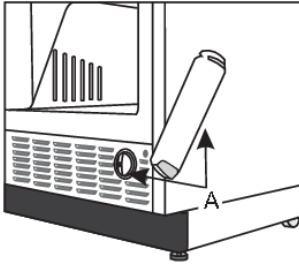

A. Vložka vodného filtra

Vložka vodného filtra je umiestnená pod nastaviteľnou zásuvkou v pravej spodnej časti spotrebiča.

Výmena filtra:

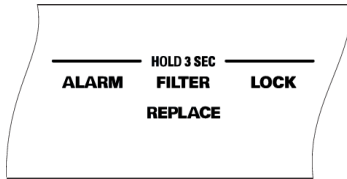

Aj keď filtračná vložka môže vydržať až 1 rok, frekvencia výmeny bude závisieť od intenzity používania výrobníka ľadu. Na ovládacom paneli sa nachádza kontrolka výmeny vodného filtra. Filtračná vložka by sa mala vymeniť, keď sa na ovládacom paneli objaví pod nápisom **FILTER** slovo **REPLACE**.

Inštalácia filtračnej vložky:

1. Otvorte nastaviteľnú zásuvku, aby ste sa dostali k vložke vodného filtra.
2. Starú vložku odstráňte tak, že ju otáčate proti smeru hodinových ručičiek. Filter vyberte potiahnutím dopredu.
3. Do priehradky vložte nový filter a otáčajte ho v smere hodinových ručičiek, až kým sa nebude môcť ďalej otáčať.

Resetovanie kontrolky stavu filtra:

Stlačte a podržte tlačidlo **FILTER** na 3 sekundy.

Obtoková zátka filtra:

Obtokovú zátku filtra **musíte** použiť, ak:

1. Máte v domácnosti systém reverznej osmózy a/alebo inú formu domáceho systému filtrácie vody.
2. Náhradný filter nie je k dispozícii.

Výrobnik ľadu nebude fungovať bez nainštalovaného filtra alebo obtokovej zátky filtra.

Obtoková zátka a mini manuál sú umiestnené v spodnej časti zariadenia.

DÔLEŽITÁ POZNÁMKA: Odstráňte vodný filter, aby ste okamžite zabránili akémukoľvek úniku vody z výrobníka ľadu.

Ovládanie spotrebiča

Víno - horná priehradka

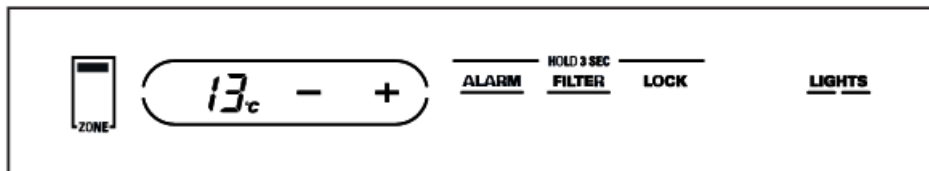

Víno - dolná priehradka

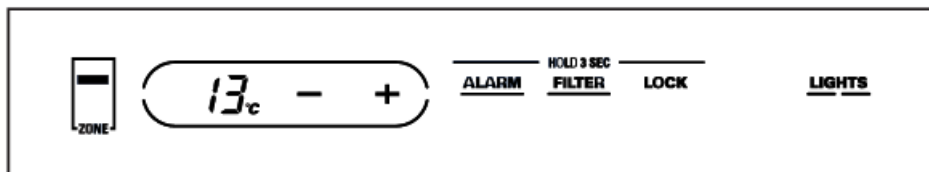

Horná zásuvka - Mraznička

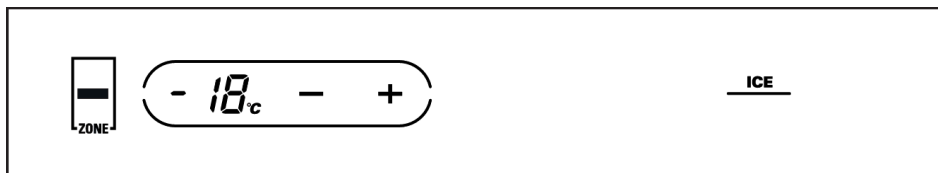

Spodná zásuvka - Nastaviteľná

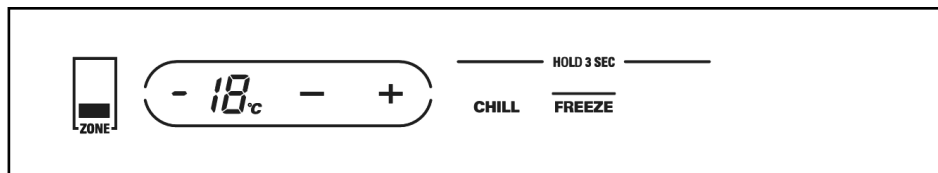

Displej teploty zobrazuje skutočnú teplotu v priehradke s vínami, zásuvke mrazničky alebo nastaviteľnej zásuvke. Ktorúkoľvek z nich je možné vybrať prepnutím indikátora ZONE. Skutočná teplota sa bude líšiť od nastavenej teploty na základe rôznych faktorov, ako napríklad frekvencie otvárania dverí, množstva potravín, cyklov odmrazovania a teploty prostredia.

POZNÁMKA: Vnútna teplota spotrebiča sa môže dočasne zvýšiť pri častom otváraní dverí alebo dlhšie trvajúcom otvorení.

Ak chcete vypnúť chladiaci systém, prepnite indikátor ZONE do režimu čerstvých potravín. Stlačte plus (+) kým sa na displeji nezobrazí OFF.

Ak chcete zapnúť chladiaci systém, prepnite indikátor ZONE do režimu čerstvých potravín a stlačte mínus (-), kým sa nezobrazí požadovaná teplota. Na displeji sa zobrazí prednastavená teplota -18 ° C pre mrazničku alebo 3 ° C pre jednotku čerstvých potravín.

Ak chcete skontrolovať aktuálne nastavenie teploty v priehradke, stlačte jedenkrát tlačidlo plus (+) alebo mínus (-). Po 5 sekundách sa displej vráti späť na skutočnú teplotu.

Ak chcete zmeniť nastavenie teploty, stlačte tlačidlo plus (+) alebo mínus (-) pre každý prírastok na požadovanú hodnotu teploty. Počkajte 24 hodín, kým jednotka nedosiahne teplotu, ktorú ste nastavili.

Rozsahy teplôt

	Nízky	Vysoký
Víno	4°C	18°C
Zásuvka mrazničky	-21°C	-14°C

Rozsahy teplôt nastaviteľnej zásuvky

	Nízky	Vysoký
Mraznička	-21°C	-14°C
Chladenie	1°C	8°C

POZNÁMKA: Nastavenie ovládacích prvkov na **OFF** zastaví chladenie, ale nevypína napájanie jednotky. Všetky hodnoty v °C budú zaokrúhlené.

Alarm

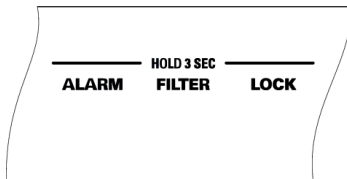

Funkciu Alarmu zapnete, ak stlačíte a podržíte tlačidlo **ALARM** na 3 sekundy. **ALARM** bude podčiarknutý, keď bude funkcia aktívna. Funkciu Alarm vypnete, ak stlačíte a podržíte tlačidlo **ALARM** na 3 sekundy. Podčiarknutie zmizne. Keď je **ALARM** aktívny, bude blikať a pípať, ak necháte dvere otvorené dlhšie ako 2 minúty.

Automatický výrobnik ľadu

Novo nainštalovanej vinotéke môže trvať 12 až 24 hodín, kým začne vyrábať ľad. Vinotéka sa dodáva s výrobnikom ľadu nastaveným na **ON** (zapnuté).

Výrobnik ľadu vyrobí počas jedného cyklu sedem kociek — počas 24 hodín prebehne približne 15 cyklov, avšak to závisí od teploty v mrazničke, teploty v miestnosti, frekvencie otvárania dverí a ďalších prevádzkových podmienok.

Ak je vinotéka pred pripojením vody k výrobniku ľadu v prevádzke, nastavte výrobnik ľadu na **OFF** (vypnuté). Ak chcete nastaviť výrobnik ľadu na **OFF**, dvakrát stlačte indikátor **ZONE** na ovládacom paneli a vyberte zásuvku mrazničky. Stlačte ikonu **ICE** vpravo. Čiara pod **ICE** zmizne a slovo **OFF** sa zobrazí pod **ICE**. Prvú dávku ľadu vyhodte. Uistite sa, že nič neprekáža v pohybe dotykového ramena.

Keď sa nádoba naplní do úrovne dotykového ramena, výrobnik ľadu zastaví výrobu ľadu.

Je normálne, že sa spojí niekoľko kociek.

Ak sa ľad nepoužíva často, staré kocky ľadu budú zakalené, zatuchnuté a zmenšia sa.

Ovládanie spotrebiča

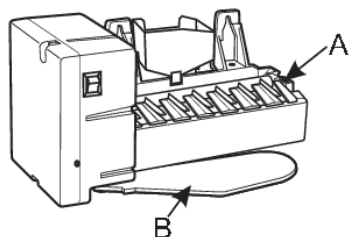

A Výrobník ľadu

B Dotykové rameno

Keď sa výrobnik ľadu znovu zapne, bude trvať asi 45 minút, kým sa obnoví jeho činnosť.

POZNÁMKA: V domácnostiach s nižším tlakom vody ako je priemerný tlak vody, môžete pri výrobe jednej dávky ľadu, počuť viackrát otváranie vodného ventilu výrobníka ľadu.

VAROVANIE!

Výrobník ľadu funguje najlepšie, ak je tlak vody v domácnosti v rozmedzí od 300 kPa (3 bar vstupný tlak vody) do 800 kPa (8 bar vstupný tlak vody).

Detská zámka

Funkcia detská zámka zabráni neúmyselným alebo nežiadúcim zmenám nastavení alebo teploty.

Po nastavení požadovanej teploty je možné teplotu uzamknúť. Uzamknutie aktivujete stlačením a podržaním tlačidla **LOCK** na 3 sekundy. Uzamknutie deaktivujete stlačením a podržaním tlačidla **LOCK** na 3 sekundy.

Kontrola vonkajšej vlhkosti

Tento výrobok je vybavený funkciou kontroly vonkajšej vlhkosti. Vinotéka sa dodáva s vypnutou funkciou kontroly vonkajšej vlhkosti.

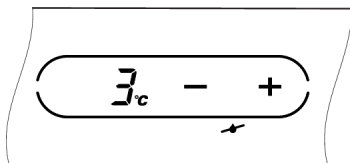

V niektorých vlhkých prostrediach sa môže na prednom povrchu skrine vinotéky tvoriť vlhkosť. Ak sa na prednom povrchu skrinky vinotéky objaví vlhkosť, zapnite funkciu kontroly vonkajšej vlhkosti stlačením a podržaním tlačidiel **ALARM** a **LOCK** na ovládacom paneli na 5 sekúnd. Po aktivácii funkcie sa na ovládacom paneli pod znakmi **(+)** a **(-)** zobrazí malý obrázok prečiarknutej vodnej kvapky.

LED osvetlenie



Táto vinotéka má LED osvetlenie na obidvoch stranách interiéru, ako aj nad zásuvkou mrazničky a nad nastaviteľnou zásuvkou.

Vinotéka má pre vnútorné bočné svetlá režim osvetlenia: plný výkon a 1/2 výkon. Pokiaľ je režim osvetlenia s plným alebo polovičným výkonom, svetlá zostanú po zatvorení dverí rozsvietené a automaticky zhasnú po 1 hodine. Ak chcete získať prístup k možnostiam osvetlenia, stlačte indikátor **ZONE** na ovládacom paneli. V režime vína sa tlačidlo **LIGHTS** nachádza na ovládacom paneli vpravo. Keď je osvetlenie s plným výkonom, sú pod nápisom **LIGHTS** dve čiarky; s 1/2 výkonom je jedna čiarka; keď je osvetlenie vypnuté, nie sú pod nápisom žiadne čiarky.

Skladovanie a mrazenie

Odporúčané rozmiestnenie potravín v chladničke

Vinotéka

- na uskladnenie fliaš vína

Zásuvka mrazničky s výrobnikom ľadu

- ľad, zmrzlina, mrazené výrobky.

Nastaviteľná zásuvka

- nastavená ako Freeze: zvyšky jedla, ľad, pizza, mäso, ryby, chlieb,...
- nastavená ako Chill: mliečne výrobky, hotové jedlá, dezerty, nealkoholické nápoje, pivo a varené jedlá, mäso, mäsové výrobky, lahôdky atď.

VAROVANIE!

V mrazničke neskladujte šalát, vajcia, jablká, hrušky, hrozno, broskyne, jogurt, cmar, kyslú smotanu alebo majonézu.

Prevenia kontaminácie potravín

Dodržiavajte nižšie uvedené pokyny, aby ste zabránili kontaminácii potravín:

- Časté a dlhotrvajúce otváranie dvierok zariadenia môže spôsobiť výrazné zvýšenie teploty v priestoroch zariadenia.
- Pravidelne čistite povrchy, ktoré môžu prísť do styku s potravinami a taktiež prístupný odvodňovací systém.
- Nádržku na vodu vyčistíte, ak sa nepoužívala 48 hodín; prepláchnite vodný systém pripojený k prívodu vody, ak sa voda nečerpala 5 dní.
- Surové mäso a ryby skladujte v chladničke vo vhodných nádobách tak, aby neboli v kontakte s inými potravinami, alebo aby z nich nekvapkalo na iné potraviny
- Ak ostane chladnička dlhší čas prázdna, tak ju vypnite, odmrazte, vyčistite, vysušte a nechajte dvierka otvorené, aby sa v nej netvorili plesne.

Mrazenie a skladovanie potravín v mrazničke

Dôležité odporúčania pre mrazenie čerstvých potravín

- Maximálne množstvo potravín, ktoré je možné naraz vložiť do mrazničky, je uvedené na výrobnom štítku. Ak množstvo potravín na mrazenie presahuje uvedené množstvo, spomalí sa proces mrazenia a jeho kvalita bude nižšia; navyše sa bude kvalita už zmrazených potravín zhoršovať.
- Používajte iba kvalitné čerstvé potraviny, ktoré sú vhodné na mrazenie.
- Horúce potraviny nechajte vychladnúť na izbovú teplotu.
- Je dôležité, aby sa jedlo zmrazovalo rýchlo. Preto sa odporúča používať menšie balenia.
- Používajte vzduchotesné a vodotesné obaly, aby sa potraviny nevysušali a nestrácali vitamíny.
- Na každé balenie s jedlom označte druh jedla, množstvo a dátum zmrazenia.
- Dajte pozor, aby čerstvé potraviny neprišli do styku s mrazenými potravinami.

Dôležité odporúčania pre skladovanie mrazených potravín

- Keď uskladňujete alebo zmrazujete jedlo, dodržujte pokyny výrobcu. Dodržujte teplotu a dátum minimálnej trvanlivosti, ktoré sú vyznačené na obale.
- Vyberajte si iba potraviny s nepoškodeným balením, uskladnené v mrazničkách pri teplotách nižších ako -18°C.
- Nekupujte potraviny pokryté námrazou, pretože to znamená, že jedlo bolo niekoľkokrát čiastočne alebo úplne rozmrazené, a preto má nižšiu kvalitu.
- Zaisťte, aby sa potraviny počas prepravy nerozmrazili. Zvýšenie teploty skracuje životnosť a zhoršuje kvalitu potravín.

Odporúčané doby uskladnenia mrazených potravín v mrazničke

Druh potraviny	Čas
ovocie, hovädzie mäso	od 10 do 12 mesiacov
zelenina, teľacie mäso, hydina	8 až 10 mesiacov
divina	6 až 8 mesiacov
Bravčové mäso	4 až 6 mesiace
najemno nasekané alebo mleté mäso	4 mesiace
chlieb, pečivo, varené jedlá, chudé ryby	3 mesiace
vnútornosti	2 mesiace
údené klobásy, tučné ryby	1 mesiac

Rozmrazovanie mrazených potravín

- Rozmrazovanie je dôležitým krokom pri skladovaní mrazených potravín. Potraviny sa musia rozmrazovať správnym spôsobom.
- Tieto metódy sú vhodné na rozmrazovanie:
 - v chladničke,
 - v studenej vode,
 - v mikrovlnnej alebo v konvekčnej rúre s vhodným programom rozmrazovania.
- Niektoré mrazené výrobky nie je potrebné pred ich prípravou rozmraziť. Výrobca to uvádza na obale výrobku.
- Potraviny zamrazujte v malých množstvách. To umožní, aby sa potraviny rýchlejšie rozmrazili.
- Čiastočne alebo úplne rozmrazené potraviny skonzumujte čo najskôr. Po rozmrazení alebo roztopení jedla sa baktérie znovu aktivujú a jedlo sa rýchlo kazí. To platí najmä pre ovocie, zeleninu a hotové potraviny.
- Potraviny, ktoré boli čiastočne alebo úplne rozmrazené

Čistenie vonkajška

Rukoväte dverí a kovanie

Čistite handričkou namočenou v mydlovej vode. Utrite dosucha mäkkou handričkou.

Udržujte vonkajšok spotrebiča čistý. Utierajte čistou handričkou mierne navlhčenou v jemnom čistiacom prostriedku na riad. Utrite dosucha čistou mäkkou handričkou.

Vinotéku neutierajte špinavou handrou alebo vlhkým uterákom. Môžu obsahovať reziduá, ktoré môžu poškodiť povrchovú úpravu. Nepoužívajte drôtenky, prášky na pranie, bielidlá alebo čistiace prostriedky obsahujúce bielidlo, pretože tieto výrobky môžu poškriabať alebo poškodiť povrchovú úpravu.

Nehrdzavejúca oceľ

Pravidelne čistite a leštite dverové panely a rukoväte z nehrdzavejúcej ocele (na niektorých modeloch) s komerčne dostupným čističom na nehrdzavejúcu oceľ, čím zachováte a ochránite jemnú povrchovú úpravu.

Na nehrdzavejúcu oceľ nepoužívajte vosk ani leštidlo.

Drevo

Drevo očistíte navlhčenou handričkou. Dbajte na to, aby drevo nebolo príliš mokré.

Krycie drevené panely

Obráťte sa na vášho dodávateľa drevených panelov a požiadajte ho o pokyny na ich čistenie a údržbu.

Čistenie vnútra

Pred čistením vypnite napájanie vypínačom alebo v poistkovej skrini. Ak to nie je možné, vyžmýkajte prebytočnú vodu z hubky alebo handričky, keď idete čistiť okolo spínačov, svetiel alebo ovládacích prvkov.

Použite teplú vodu a roztok sódy bikarbóny— asi jednu polievkovú lyžicu (15 ml) sódy bikarbóny na 1 liter vody. Tento roztok čistí a zároveň neutralizuje pachy. Dôkladne opláchnite a utrite dosucha.

Drevené regály

Drevené regály očistíte navlhčenou handričkou. Dbajte na to, aby regály neboli príliš mokré.

Ostatné časti vinotéky

—vrátane tesnení dverí, nádobky na ľad a všetkých plastových častí— je možné vyčistiť rovnakým spôsobom. Po vyčistení tesnenia dverí naneste na tesnenie dverí na stranu, kde je pánt tenkú vrstvu vazelíny. To pomáha zabrániť prilepeniu tesnenia a jeho deformácii. Plastové časti neumývajte v umývačke riadu.

Príprava na dovolenku

Ak odchádzate na dlhší čas preč alebo na dovolenku, vyberte jedlo z vinotéky. Zvyšujte teplotu nahor tlačidlom (+), kým sa jednotka nevypne. Vyčistite vnútorný priestor roztokom sódy bikarbóny — jedna polievková lyžica (15 ml) sódy bikarbóny na jeden liter vody (1 liter). Dvere nechajte otvorené.

Ak idete na kratšiu dovolenku vyberte potraviny, ktoré sa rýchlo kazia a ponechajte ovládače na normálnom nastavení. Ak sa však očakáva pokles teploty v miestnosti pod 16 ° C, riad'te sa rovnakými pokynmi ako pri dlhodobej dovolenke.

Vypnite výrobník ľadu a zatvorte prívod vody do mrazničky.

Výmena vnútorného osvetlenia

Nepokúšajte sa sami vymeniť vyhorené LED svetlo. Iba autorizovaný technik môže vymeniť LED svetlá.

Odstraňovanie problémov

Máte otázky?

Použite tohto riešiteľa!

PORUCHA	MOŽNÉ PRÍČINY
Vinotekový systém nefunguje	<ul style="list-style-type: none">• Môže bežať cyklus rozmrazovania, keď chladiaci systém nefunguje asi 45 minút.• Ovládač teploty je v polohe OFF (vypnuté).• Ak nesvieti vnútorné svetlo, vinotéka nemusí byť zapojená do sieťovej zásuvky.• Domová poistka je vypálená/domový istič vyhodilo. Vymeňte poistku alebo resetujte istič.• Ak je na vašom ovládačom paneli nápis SHO, potom bol povolený režim showroom. Ak ho chcete vypnúť, podržte súčasne tlačidlo ALARM a tlačidlo (-) na 5 sekúnd.
Chladiaci systém pracuje dlho alebo sa často zapína. (Moderné chladničky a mrazničky s väčším úložným priestorom a väčšou mrazničkou si vyžadujú dlhšiu prevádzkovú dobu. Preto, aby mohli udržiavať rovnomerné teploty sa často zapínajú a vypínajú.)	<ul style="list-style-type: none">• Pri prvom pripojení vinotéky je to normálne. Počkajte 24 hodín, kým vinotéka úplne vychladne.• Dvere ste zabudli zatvoriť alebo sú nedovreté kvôli nejakej prekážke.• Je horúce počasie alebo sa často otvárajú dvere. Tento jav je normálny.• Ovládač teploty je nastavený na najnižšiu teplotu. Pozri Ovládanie teploty.
Vibrácie alebo hrkanie (Mierne vibrácie sú normálne)	<ul style="list-style-type: none">• Vinotéka nemusí byť správne nainštalovaná.<ul style="list-style-type: none">- Konzola proti prevráteniu môže byť uvoľnená.- Jednotka nemusí byť vyrovnaná.
Buchotavý zvuk pri zatváraní dverí	<ul style="list-style-type: none">• Toto je normálny prevádzkový zvuk.• Pomalé zatváranie dverí minimalizuje zvuk.
Prevádzkové zvuky	<ul style="list-style-type: none">• Kompresor s premenlivou rýchlosťou.• Normálny prietok vzduchu ventilátora—niekoľko ventilátorov fúka studený vzduch cez priestor čerstvých potravín a mrazničky—ostatné ventilátory chladia kompresor.• Ventilátory menia rýchlosti, aby zabezpečili optimálne chladenie a úsporu energie.• Z času na čas sa objavia aj tieto NORMÁLNE zvuky:

Odstraňovanie problémov

Pokračovanie predchádzajúcej tabuľky

PORUCHA	MOŽNÉ PRÍČINY
	<ul style="list-style-type: none">- Pri zatváraní dverí môžete počuť šušťanie alebo bublanie. Je to spôsobené vyrovnávaním tlaku vo vinotéke.- Počas rozmrazovania sa môže vyskytnúť zvuk kvapkajúcej vody, keď roztopený ľad z výparníka prúdi do odtokovej nádoby.- Prietok chladiva cez chladiace špirály mrazničky môže vydávať bublavý zvuk, podobný vriacej vode.- Kvapky vody padajúce na rozmrazovací ohrievač môžu spôsobiť počas odmrazovacieho cyklu syčivý, praskavý alebo bzučiaci zvuk.- Pri prvom pripojení vinotéky alebo počas/po odmrazovacím cykle môžete počuť pukanie alebo praskanie. Toto sa stáva vtedy, keď sa vinotéka ochladzuje na správnu teplotu.- Kompresor môže pri pokuse o reštartovanie vydávať klikavý alebo cvrkotavý zvuk (môže to trvať až 5 minút).- Elektronická riadiaca doska môže spôsobiť cvakavý zvuk, keď relé aktivujú ovládacie komponenty vinotéky.- Kocky ľadu padajúce do koša a voda tečie v potrubíach, keď sa výrobnik ľadu dopĺňa.- Vodný ventil výrobníka ľadu bude bzučať, keď výrobnik ľadu čerpá vodou.
Dvere sa nezatvárajú správne	<ul style="list-style-type: none">• Nejaký predmet alebo fľaša môžu brániť dovretiu dverí.• Skontrolujte tesnenie dverí; nemusí byť na svojom mieste.• Vinotéka nie je správne vyrovnaná. Pozri kapitolu Pokyny na inštaláciu.• Závesné pružiny sú deaktivované. Pozri kapitolu Pokyny na inštaláciu.
Vinotéka je príliš teplá	<ul style="list-style-type: none">• Ovládanie teploty nie je nastavené na dostatočne nízku teplotu. Pozri kapitolu Ovládanie teploty.• Je horúce počasie alebo sa často otvárajú dvere.• Dvere zostali dlho otvorené.

Odstraňovanie problémov

Pokračovanie predchádzajúcej tabuľky

PORUCHA	MOŽNÉ PRÍČINY
	<ul style="list-style-type: none">• Nejaký predmet môže držať dvere otvorené.
Skutočná teplota sa nezhoduje s nastavenou teplotou.	<ul style="list-style-type: none">• Vinotéka bola práve zapojená. Počkajte 24 hodín, kým sa systém stabilizuje.• Dvere boli prídlho otvorené. Počkajte 24 hodín, kým sa systém stabilizuje.• Práve prebieha proces odmrazovania. Počkajte 24 hodín, kým sa systém stabilizuje.
Na mrazených potravinách je námraza alebo ľadové kryštáliky. (Je to bežné, že na potravinách v balení je námraza)	<ul style="list-style-type: none">• Zásuvku ste zabudli zatvoriť alebo je nedovretá kvôli nejakej prekážke.• Príliš časté alebo príliš dlhé otváranie dverí.• Zásuvka mohla zostať otvorená.• Za zásuvkou môžu byť uviaznuté kocky ľadu alebo iný predmet.
Kocky ľadu sa pomaly vyrábajú	<ul style="list-style-type: none">• Zásuvka mohla zostať otvorená.• Ovládač teploty otočte na chladnejšie nastavenie.• Nejaký predmet môže brániť v dovretí zásuvky.
Kocky ľadu majú čudnú vôňu/chuť	<ul style="list-style-type: none">• Staré kocky treba vyhodiť.• Nádobku na ľad je potrebné vyprázdniť a umyť.• Z balení, ktoré sú v mrazničke a nie sú zatvorené sa môže prenášať vôňa/chuť na kocky ľadu.• Vnútorý priestor mrazničky je potrebné vyčistiť. Pozri kapitolu Údržba a čistenie.• Zlá chuť pritekajúcej vody. Vymeňte vodný filter.
Automatický výrobnik ľadu nefunguje	<ul style="list-style-type: none">• Výrobnik ľadu je vypnutý.• Prívod vody je vypnutý alebo nie je pripojený.• Mraznička je príliš teplá.• Nahromadené kocky v nádobe na ľad môžu spôsobiť, že sa výrobnik ľadu vypne príliš skoro. Vyrovnajte kocky ručne.• Nádoba na ľad nie je na svojom mieste.• Vodný filter je zanesený.
Na vonkajšom povrchu vinotéky sa vytvára vlaha.	<ul style="list-style-type: none">• V období vysokej vlhkosti, to nie je nič nezvyčajné. Povrch utrite dosucha.

Odstraňovanie problémov

Pokračovanie predchádzajúcej tabuľky

PORUCHA	MOŽNÉ PRÍČINY
	<ul style="list-style-type: none">• Zapnite funkciu kontroly vonkajšej vlhkosti.
Vlhkosť sa hromadí vo vnútri.	<ul style="list-style-type: none">• Príliš časté alebo príliš dlhé otváranie dverí.• Vo vlhkom počasi, keď sú dvere otvorené, sa vlhký vzduch prenáša do vinotéky.• Spodná zásuvka je prepnutá z režimu mrazničky na chladenie alebo víno.
Vo vinotéke je nepríjemný zápach	<ul style="list-style-type: none">• Potraviny s prenikavou vôňou by mali byť pevne zatvorené.• Skontrolujte jedlo, či nie je pokazené.• Vnútorný priestor je potrebné vyčistiť. Pozri kapitolu Údržba a čistenie.
Vnútorné osvetlenie priestoru nefunguje.	<ul style="list-style-type: none">• V zásuvke nie je napätie.• LED svetlá je potrebné vymeniť. Pozri kapitolu Zákaznícky servis.
Dvere sa ihneď po zatvorení ťažko otvárajú	<ul style="list-style-type: none">• Pevné a tesné uzatvorenie dverí je spôsobené vyrovnaním tlaku vo vinotéke. Po zatvorení dverí počkajte 5–30 sekúnd, aby ste ich mohli znovu otvoriť.



Návody na použitie zariadenia nájdete aj na našej stránke: www.asko.com

