

## Návod na použitie Práčka



Pred umiestnením, inštaláciou a uvedením do činnosti si **bezpodmienečne** prečítajte tento návod na použitie. Ochránite tak seba a zabránite škodám.

# Obsah

---





<b>Váš príspevok k ochrane životného prostredia</b> .....	6
<b>Bezpečnostné pokyny a varovné upozornenia</b> .....	7
<b>Obsluha práčky</b> .....	14
Ovládací panel .....	14
Dotykový displej a sensorové tlačidlá .....	14
Hlavné menu .....	15
Príklady ovládania .....	16
Presúvanie programov .....	17
<b>Prvé uvedenie do prevádzky</b> .....	19
Miele@home .....	20
1. Nastavenie jazyka displeja .....	21
2. Aktivácia Miele@home .....	21
3. Nastavenie formátu času .....	22
4. Odstránenie prepravnej poistky .....	22
5. Uvedenie TwinDos do činnosti .....	23
6. Spustenie programu pre kalibráciu .....	26
<b>Pranie z hľadiska ochrany životného prostredia</b> .....	27
Hygiena v práčke .....	27
Feedback .....	28
<b>1. Pripraviť bielizeň</b> .....	29
<b>2. Zvoliť program</b> .....	30
<b>3. Zvoliť nastavenie programu</b> .....	31
<b>4. Naplniť práčku</b> .....	33
<b>5. Pridať prací prostriedok</b> .....	34
TwinDos .....	34
Zásuvka na dávkovanie pracích prostriedkov .....	36
Dávkovanie z kapsule .....	38
<b>6. Spustiť program</b> .....	40
Doplnenie bielizne počas priebehu programu (AddLoad) .....	40
<b>7. Koniec programu</b> .....	41
<b>Odstredovanie</b> .....	42
<b>Prehľad programov</b> .....	44
<b>Symbole ošetrovania</b> .....	51

<b>Extra funkcie</b> .....	52
Quick .....	52
Viac vody .....	52
Dodatočné plákanie .....	52
SingleWash .....	52
Predpranie .....	52
Namáčanie .....	52
Intenzívny .....	53
AllergoWash .....	53
Extra šetrný .....	53
Extra tichý .....	53
Stop plákania .....	53
<b>Prehľad programov prania - Extra funkcie</b> .....	54
<b>Priebeh programu</b> .....	56
<b>Zmena priebehu programu</b> .....	59
Zmena programu (detská poistka) .....	59
Prerušenie programu .....	59
Storno programu .....	59
<b>Oblíbené programy</b> .....	60
<b>Asistent prania</b> .....	61
<b>Časovač</b> .....	62
SmartStart .....	63
<b>Pracie prostriedky</b> .....	64
Správny prací prostriedok .....	64
Zmäkčovač vody .....	64
Pomoc pri dávkovaní .....	64
Pracie prostriedky na ošetrovanie bielizne .....	64
Odporúčanie k Miele pracím prostriedkom .....	66
Odporúčanie k pracím prostriedkom podľa nariadenia (EU) Nr. 1015/2010 .....	67
<b>Výmena TwinDos kartuší</b> .....	68
<b>Čistenie a ošetrovanie</b> .....	69
Čistenie pláňa a panela .....	69
Vytiahnutie zásuvky na dávkovanie pracích prostriedkov .....	69
Čistenie bubna (hygiena Info) .....	71
Ošetrovanie TwinDos .....	71
Čistenie sitka prívodu vody .....	72

# Obsah

---

<b>Čo robiť, keď ...</b> .....	73
Nedá sa spustiť žiaden prací program .....	73
Chybové hlásenie po prerušení programu .....	74
Chybové hlásenie po skončení programu .....	75
Hlásenia alebo poruchy systému TwinDos.....	77
Všeobecné problémy s práčkou.....	79
Neuspokojivý výsledok prania.....	81
Dvierka sa nedajú otvoriť.....	82
Otvorenie dvierok pri upchanom odtoku a/alebo výpadku prúdu.....	83
<b>Servisná služba</b> .....	85
Kontakt pri poruchách.....	85
Prísľušenstvo na dokúpenie .....	85
EPREL-Databáza .....	85
Záruka .....	85
<b>Inštalácia</b> .....	86
Čelný pohľad .....	86
Zadný pohľad .....	87
Plocha pre umiestnenie .....	88
Presun práčky na miesto inštalácie .....	88
Demontáž prepravnej poistky.....	89
Montáž prepravnej poistky .....	91
Vyrovnanie.....	92
Vyskrutkovanie a zaistenie nožičky .....	92
Zabudovanie pod pracovnú dosku .....	93
Vežové usporiadanie práčky a sušičky.....	93
Systém ochrany proti poškodeniu vodou.....	94
Prívod vody .....	96
Odtok vody.....	98
Nasadenie oblúka.....	98
Priame pripojenie k sifónu umývadla .....	99
Elektrické pripojenie .....	100
<b>Údaje o spotrebe</b> .....	101
<b>Technické údaje</b> .....	102
Prehlásenie o zhode .....	103
<b>Nastavenie</b> .....	104
Voľba nastavenia .....	104
Editácia nastavení .....	104
Ukončenie nastavenia .....	104

Ovládanie / zobrazenie 	105
Jazyk 	105
Spotreba.....	105
PIN-kód .....	105
Memory .....	106
Denný čas.....	106
Hlasitosť .....	106
Jas displeja.....	106
Jednotky.....	106
Režim vypnutia zobraz. ....	106
Priebeh programu.....	107
TwinDos.....	107
Znečistenie .....	107
Hladina vody plus.....	107
Max. hladina pri plákaní .....	108
Doba namáčania .....	108
Predĺženie predpr. bavlny.....	108
Šetrný chod.....	108
Ochr. proti pokrčeniu.....	108
Prepojenie.....	109
Miele@home .....	109
SmartGrid .....	110
Vzdialené ovládanie.....	110
RemoteUpdate .....	111
Parametre prístroja .....	112
Právne informácie.....	112
Autorské práva a licencie na ovládací a riadiaci software.....	112
Autorské práva a licencie na komunikačný modul .....	112
Podmienky inštalácie.....	113
Nízky tlak vody .....	113
Ochlad. prac. kúpeľa .....	113
Zníženie teploty .....	113
<b>Prací a ošetrovací prostriedok</b> .....	114
Pracie prostriedky.....	114
Špeciálne pracie prostriedky 	115
Prostriedky na ošetrovanie textílií 	116
Doplňkový prostriedok 	116
Ošetrovanie prístroja .....	116

# Váš príspevok k ochrane životného prostredia

---

## Likvidácia obalu

Obal slúži na manipuláciu a chráni prístroj pred poškodením počas prepravy. Obalové materiály boli zvolené s prihliadnutím na aspekty ochrany životného prostredia a možnosti ich likvidácie, sú všeobecne recyklovateľné.

Vrátenie obalového materiálu do materiálového cyklu šetrí suroviny a znižuje množstvo odpadu. Využívajte zberné miesta cenných materiálov a možnosti vrátenia. Prepravné obaly zoberie späť Váš špecializovaný predajca Miele.

## Likvidácia starého prístroja

Elektrické a elektronické prístroje obsahujú mnohonásobne hodnotné materiály. Obsahujú aj určité látky zmesi a stavebné prvky, ktoré boli potrebné pre ich funkciu a bezpečnosť. V komunálnom odpade ako aj nesprávnou manipuláciou môžu ohroziť ľudské zdravie a škodiť životnému prostrediu. Váš starý prístroj preto nedávajte v žiadnom prípade do komunálneho odpadu.



Na bezplatné odovzdanie a likvidáciu elektrických a elektronických prístrojov využite oficiálne zberné miesto vo vašom bydlisku, u predajcu alebo v Miele. Za vymazanie prípadných osobných údajov na likvidovanom prístroji ste zo zákona zodpovedný sami. Zo zákona máte povinnosť vybrať a pritom nezničiť staré batérie a staré akumulátory, ktoré nie sú pevne uzatvorené v prístroji ako aj lampy, ktoré je možné vybrať bez zničenia. Zaneste ich do vhodnej zberne, kde ich môžete bezplatne odovzdať. Postarajte sa prosím o to, aby bol Váš starý prístroj uložený mimo dosah detí až do doby odvezenia.

## Bezpečnostné pokyny a varovné upozornenia

Táto práčka zodpovedá platným bezpečnostným predpisom. Nesprávne používanie môže napriek tomu viesť k poškodeniu osôb a vecí.

Skôr ako uvediete práčku do prevádzky, pozorne so prečítajte návod na použitie. Uvádzajú sa v ňom dôležité pokyny ohľadne montáže, bezpečnosti, použitia a údržby. Tým chránite seba a zabránite poškodeniu práčky.

Na základe normy IEC 60335-1 Miele dôrazne upozorňuje na to, aby ste si bezpodmienečne prečítali a dodržiavali kapitolu týkajúcu sa inštalácie práčky ako aj bezpečnostné upozornenia a výstrahy.

Miele nezodpovedá za škody, ktoré vzniknú v dôsledku nedodržania týchto pokynov.

Návod na použitie uschovajte a prenechajte ho prípadnému novému majiteľovi.

### Používanie na stanovený účel

- ▶ Táto práčka je určená na používanie v domácnosti a v priestoroch podobných domácnostiam.
- ▶ Táto práčka nie je určená na prevádzkovanie v exteriéri.
- ▶ Používajte práčku výhradne v rámci bežnej domácnosti len na pranie textílií, ktoré výrobca na etikete na ošetrovanie deklaruje ako vhodné na pranie v automatickej práčke. Všetky ostatné spôsoby použitia sú neprípustné. Miele neručí za škody spôsobené použitím proti danému účelu alebo chybou obsluhou.
- ▶ Osoby, ktoré vzhľadom k svojim fyzickým, zmyslovým a psychickým schopnostiam, alebo kvôli neskúsenosti alebo neznalosti nie sú schopné práčku bezpečne obsluhovať, nesmú prístroj používať bez dohľadu alebo pokynov zodpovednej osoby.

# Bezpečnostné pokyny a varovné upozornenia

---

## Deti v domácnosti

- ▶ Deti mladšie ako osem rokov sa nesmú samé pohybovať v blízkosti práčky, iba ak sú pod stálym dozorom.
- ▶ Deti staršie ako osem rokov smú práčku obsluhovať bez dozoru len ak im bolo používanie práčky vysvetlené tak, že ju dokážu bezpečne obsluhovať. Deti musia byť schopné rozoznať a chápať možné nebezpečenstvo v prípade chybnjej obsluhy.
- ▶ Deti nesmú bez dozoru práčku čistiť, ani vykonávať jej údržbu.
- ▶ Dávajte pozor na deti, ktoré sa zdržujú v blízkosti práčky. Nikdy nedovoľte deťom, aby sa s práčkou hrali.

## Technická bezpečnosť

- ▶ Dodržte pokyny v kapitole „Inštalácia“ ako aj v kapitole „Technické údaje“.
- ▶ Pred inštaláciou skontrolujte práčku na vonkajšie viditeľné poškodenia. Poškodenú práčku neinštalujte a neuvádzajte do činnosti.
- ▶ Pred pripojením práčky bezpodmienečne porovnajte pripojovacie údaje (istenie, napätie, frekvencia) uvedené na typovom štítku s parametrami elektrickej siete. V prípade pochybností sa poraďte s kvalifikovaným elektrikárom.
- ▶ Dočasná alebo trvalá prevádzka sebestačného alebo nie sieťovo synchronizovaného zariadenia na dodávku energie (ako napr. ostrovné siete, back-up systémy) je možná. Predpokladom pre prevádzku je, aby malo zariadenie na dodávku energie údaje v súlade s nariadením EN 50160 prípadne porovnateľné. Ochranné opatrenia určené pre inštaláciu tohto Miele produktu v domácnosti musia byť zabezpečené aj pre ostrovnú prevádzku alebo nie sieťovú synchronizovanú prevádzku čo sa týka jej funkcie ako aj spôsobu práce, alebo musia byť nahradené rovnocennými opatreniami pri inštalácii. Tak ako je to napríklad popísané v aktuálnom zverejnení VDE-AR-E 2510-2.



## Bezpečnostné pokyny a varovné upozornenia

---

▶ Elektrická bezpečnosť tejto práčky je zabezpečená len vtedy, keď je pripojená k systému s ochranným vodičom, nainštalovaným podľa predpisov.

Je veľmi dôležité, aby bolo splnenie tejto základnej požiadavky prekontrolované a v prípade pochybností bola elektrická inštalácia budovy preverená kvalifikovaným odborníkom.

Miele nezodpovedá za škody spôsobené chýbajúcim alebo prerušeným ochranným vodičom.

▶ Z bezpečnostných dôvodov nepoužívajte predlžovacie káble, rozdvójky alebo podobné (nebezpečenstvo požiaru v dôsledku prehriatia).

▶ Chybné diely sa smú nahrádzať len originálnymi náhradnými dielmi Miele. Len pri týchto dieloch ručí Miele za to, že spĺňajú v plnom rozsahu bezpečnostné požiadavky.

▶ Musí byť vždy zabezpečený prístup k zásuvke, aby bolo kedykoľvek možné práčku odpojiť od elektrickej siete.

▶ Neodborne vykonané opravy môžu užívateľa vystaviť nepredvídateľnému nebezpečenstvu, za ktoré výrobca neručí. Opravy smie vykonávať len autorizovaný odborný personál Miele, inak pri následných škodách nevzniká nárok na záruku.

▶ Nárok na záruku zaniká, ak opravy práčky nevykonáva autorizovaná servisná služba Miele.

▶ Keď je poškodený pripojovací elektrický kábel, musí byť vymenený servisnou službou Miele, aby užívateľ nebol vystavený nebezpečenstvu.

## Bezpečnostné pokyny a varovné upozornenia

---

▶ V prípade poruchy alebo pri čistení a ošetrovaní je práčka odpojená od siete len vtedy, keď:

- je vytiahnutá sieťová zástrčka práčky zo zásuvky alebo
- je vypnutý istič domovej elektrickej inštalácie alebo
- je úplne vyskrutkovaná skrutkovacia poistka domovej elektrickej inštalácie.

▶ Miele ochranný systém vody chráni pred škodami spôsobenými vodou keď sú splnené nasledovné predpoklady:

- Riadne pripojenie na vodu a elektrické pripojenie.
- Pri zistenom poškodení musí byť práčka okamžite opravená.

▶ Hydrodynamický tlak vody musí byť najmenej 100 kPa a nesmie prekročiť 1.000 kPa.

▶ Táto práčka sa nesmie prevádzkovať na nestabilných miestach (napr. na lodiach).

▶ Na práčke nerobte žiadne zmeny, ktoré neboli výslovne povolené spoločnosťou Miele.

▶ Táto práčka je z dôvodu zvláštnych požiadaviek (napr. kvôli teplote, vlhkosti, chemickej odolnosti, odolnosti voči oderu a vibráciám) vybavená špeciálnou žiarovkou. Táto špeciálna žiarovka sa môže používať len na stanovený účel. Nie je vhodná na osvetlenie miestnosti. Výmenu smie vykonať len kvalifikovaný odborník poverený firmou Miele alebo servisná služba Miele.

V tejto práčke je 1 svetelný zdroj energetickej účinnosti G.

## Prevádzkové zásady

- ▶ Neumiestňujte práčku v miestnostiach, v ktorých môže teplota klesnúť pod bod mrazu. Zamrznuté hadice sa môžu roztrhnúť alebo prasknúť a pri teplotách pod bodom mrazu sa môže znížiť spoľahlivosť elektroniky.
- ▶ Pred uvedením do prevádzky odstráňte prepravnú poistku na zadnej strane práčky (viď kapitola „Inštalácia“, odstavec „Odstránenie prepravnej poistky“). Neodstránená prepravná poistka môže pri odstreďovaní spôsobiť poškodenie práčky a vedľa stojaceho nábytku/prístrojov.
- ▶ Počas dlhšej neprítomnosti (napr. dovolenky) zatvorte vodovodný kohútik, a to hlavne vtedy, keď nie je v blízkosti práčky žiadna podlahová výpust (kanál).
- ▶ Nebezpečenstvo vytopenia!  
Pred zavesením vypúšťacej hadice do umývadla skontrolujte, či voda dostatočne rýchlo odteká. Zaistite vypúšťaciu hadicu proti vypadnutiu. Spätná nárazová sila vytekajúcej vody môže nezaistenú vypúšťaciu hadicu vytlačiť z umývadla.
- ▶ Dbajte na to, aby sa s bielizňou neprali cudzie predmety (napr. klince, ihly, mince, kancelárske sponky). Cudzie predmety môžu poškodiť časti prístroja (napr. praciú vaňu, prací bubon). Poškodené časti môžu zase poškodiť bielizeň.
- ▶ Pozor pri otváraní dvierok po použití funkcie s parou. Hrozí nebezpečenstvo popálenia vystupujúcou parou a vysokými teplotami na povrchu bubna, ako aj na prieszorovom skle. Ustúpte o krok a počkajte, pokiaľ sa para nerozplynie.
- ▶ Maximálne množstvo naplnenia je 9.0 kg (suchej bielizne). Niektoré menšie množstvá naplnenia pre jednotlivé programy nájdete v kapitole „Prehľad programov“.

## Bezpečnostné pokyny a varovné upozornenia

---

- ▶ Pri správnom dávkovaní pracieho prostriedku nie je odvápnovanie práčky nutné. Pokiaľ by sa aj napriek tomu vyskytli vo Vašom prístroji vo väčšej miere usadeniny vodného kameňa, používajte na odvápnenie iba špeciálne odvápnovacie prostriedky na báze kyseliny citrónovej. Miele odporúča Miele odvápnovací prostriedok, tento si môžete objednať cez internet na adrese [shop.miele.sk](http://shop.miele.sk), alebo zakúpiť u Vášho špecializovaného predajcu Miele alebo u servisnej služby Miele. Prísne dodržujte pokyny uvedené na odvápnovacom prostriedku.
- ▶ Textilie, ktoré boli ošetrované čistiacimi prostriedkami obsahujúcimi rozpúšťadlá sa musia pred vypraním dobre vypláchať v čistej vode.
- ▶ V práčke nikdy nepoužívajte čistiace prostriedky obsahujúce rozpúšťadla (napr. prací benzín). Mohli by sa poškodiť časti prístroja a vzniknúť jedovaté výpary. Hrozí nebezpečenstvo požiaru a výbuchu!
- ▶ V bezprostrednej blízkosti práčky alebo na nej nikdy nepracujte s čistiacimi prostriedkami obsahujúcimi rozpúšťadlá (napr. benzín na domáce použitie). Pri postriekaní by sa mohli poškodiť plastové povrchy.
- ▶ Prostriedky na farbenie textílií musia byť vhodné na používanie v práčkach a môžu sa používať len v miere, aká je obvyklá v domácnosti. Prísne dodržujte pokyny výrobcu týkajúce sa ich použitia.
- ▶ Odfarbovacie prostriedky textílií obsahujú zlúčeniny síry, ktoré môžu vyvolať koróziu. Odfarbovacie prostriedky sa nesmú používať v práčke.
- ▶ Ak sa dostane prací prostriedok do očí, ihneď ich dôkladne opláchnite veľkým množstvom vlažnej vody. Ak ho nedopatrením prehltnete, poradte sa ihneď s lekárom. Osoby s poškodenou alebo citlivou pokožkou by sa mali vyvarovať kontaktu s pracím prostriedkom.

## Príslušenstvo a náhradné diely

- ▶ Používajte výlučne originálne príslušenstvo Miele. V prípade montáže a zabudovania iných častí zaniká záruka a/alebo ručenie.
- ▶ Sušičky Miele a práčky Miele je možné uložiť na seba. Na to je potrebná montážna súprava Miele práčka-sušička, ktorá je k dispozícii ako príslušenstvo na dokúpenie. Je nutné dbať na to, aby sa montážna súprava práčka-sušičky hodila k sušičke Miele a automatickej práčke Miele.
- ▶ Dbajte na to, aby bol sokel Miele, ktorý dostať ako príslušenstvo na dokúpenie, vhodný pre túto práčku.
- ▶ Miele Vám poskytuje až 15 ročnú, najmenej ale 10 ročnú záruku na dodanie náhradných dielov pre zachovanie funkčnosti po ukončení sériovej výroby Vašej práčky.

Miele nezodpovedá za škody, ktoré vzniknú v dôsledku nedodržania bezpečnostných pokynov a varovných upozornení.

# Obsluha práčky

## Ovládací panel

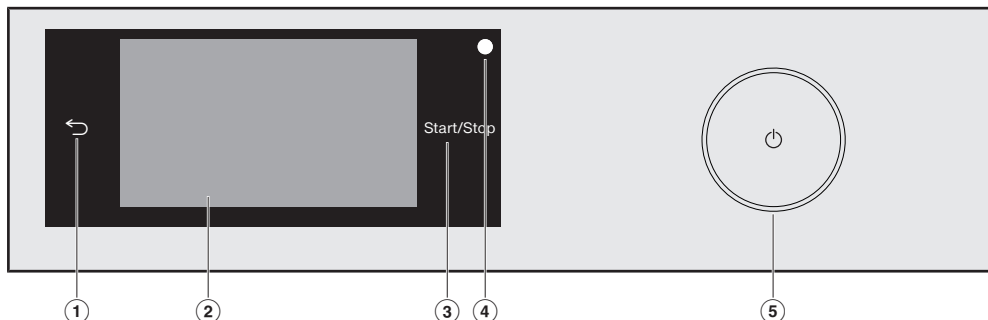

- ① **senzorové tlačidlo** ↵  
Návrat v menu o jednu úroveň.
- ② **dotykový displej**
- ③ **senzorové tlačidlo *š*tart/*s*t**op  
Stlačením senzorového tlačidla *š*tart/*s*t sa spustí zvolený program, alebo sa preruší spustený program. Akonáhle je možné spustiť program, senzorové tlačidlo pomaly bliká. Po spustení programu svieti senzorové tlačidlo konštantne.
- ④ **optické rozhranie**  
Služí servisnej službe ako prenosový bod.
- ⑤ **tlačidlo** ⏻  
Na zapnutie a vypnutie práčky. Práčka sa automaticky vypína z dôvodu úspory elektrickej energie. Vypnutie prebehne 15 minút po skončení programu/ochrany proti pokrčeniu alebo po zapnutí, ak sa nevykoná ďalšia obsluha.

## Dotykový displej a senzorové tlačidlá

Senzorové tlačidlá ↵ a *š*tart/*s*t ako aj senzorové tlačidlá na displeji reagujú na dotyk končekov prstov.

Dotykový displej môžete špicatými alebo ostrými predmetmi, ako napr. ceruzkami poškrabať.

Dotýkajte sa dotykového displeja len prstami.

## Hlavné menu

Po zapnutí práčky sa na displeji zobrazí hlavné menu.

Z hlavného menu sa dostanete do všetkých dôležitých submenu.

Dotykom sensorového tlačidla  sa kedykoľvek vrátite do hlavného menu. Predtým nastavené hodnoty sa neuložia.



Strana 1 hlavné menu

Potiahnutím prsta po displeji nalistujete druhú stranu hlavného menu.



Strana 2 hlavné menu

Symbol  vedľa denného času sa zobrazuje, keď je práčka pripojená k dátovej sieti.

## Programy

Môžete si zvoliť rozličné pracie programy.

## ☆ Oblíbené

Môžete upraviť až 12 pracích programov a uložiť ich (viď kapitola „Oblíbené programy“).

## MobileStart

Pomocou MobileStart môžete práčku ovládať vzdialene prostredníctvom Miele App.

Musí byť zapnuté nastavenie Vzdialené ovládanie.

Stlačte sensorové tlačidlo MobileStart a riadte sa pokynmi na displeji.

## Asistent prania

Krok po kroku Vás vedie *Asistent prania* k optimálnemu praciemu programu pre Vašu bielizeň (viď kapitola „Asistent prania“).

## ⊕ Údržba

V menu *Údržba* nájdete ošetrovacie možnosti pre systém TwinDos a program Čistenie prístroja (viď kapitola „Čistenie a ošetrovanie“).

## Nastavenia

V menu *Nastavenia* môžete prispôbiť elektroniku práčky meniacim sa požiadavkám (viď kapitola „Nastavenia“).

# Obsluha práčky

## Príklady ovládania

### Zoznamy výberu

#### Menu Programy (jednoduchý výber)

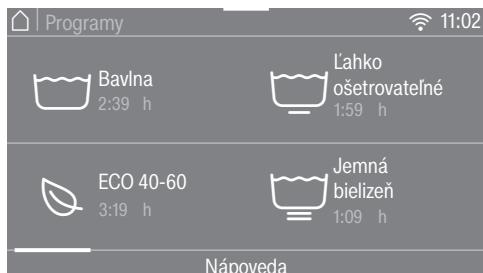

Potiahnutím prsta po obrazovke môžete listovať doľava alebo doprava. Položte pritom prst na dotykový displej a pohybujte ním do želaného smeru.

Oranžová lišta s ikonami zobrazuje, že nasledujú ďalšie možnosti menu.

Pre výber pracieho programu stlačte názov programu.

Displej prejde do základného menu zvoleného programu.

#### Menu Funkcie extra (viacnásobný výber)

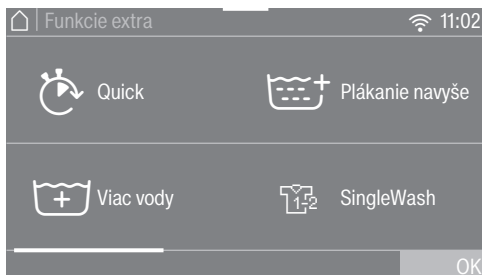

Potiahnutím prsta po obrazovke môžete listovať doľava alebo doprava. Položte pritom prst na dotykový displej a pohybujte ním do želaného smeru.

Oranžová lišta s ikonami zobrazuje, že nasledujú ďalšie možnosti menu.

Pre zvolenie *extra funkcie* stlačte jedno alebo viacero sensorových tlačidiel s *extra funkcie*.

Aktuálne zvolené *extra funkcie* sa označia oranžovým.

Na opätovné zrušenie *extra funkcie* stlačte opäť sensorové tlačidlo *extra funkcia*.

Sensorovým tlačidlom OK sa označené *extra funkcie* aktivujú.



## Presúvanie programov

V programovom menu môžete presúvať programy a meniť tak ich poradie.

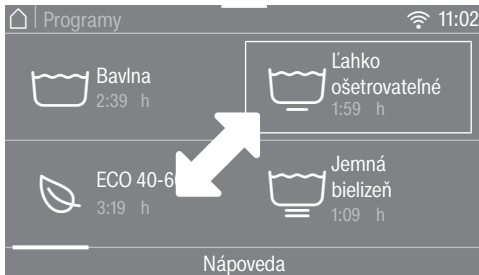

- Položte prst na požadovaný program, kým sa nezobrazí jeho orámovanie.
- Pre presunutie programu posúvajte prst do požadovaného smeru.
- Na určenom mieste prst uvoľnite.

Program je presunutý.

## Nastavenie hodnoty číslic

V niektorých menu môžete nastaviť hodnoty číslic.

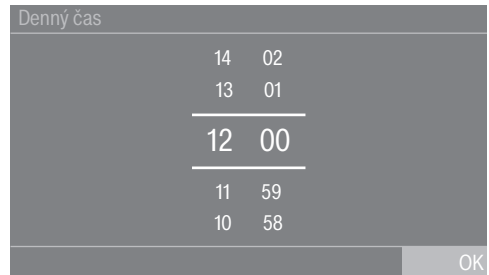

Čísla zadávajú potiahnutím smerom hore alebo dole. Položte prst na číslicu, ktorú chcete zmeniť a pohybujte ním do želaného smeru. Sensorovým tlačidlom OK sa nastavená číselná hodnota prevezme.

**Tip:** Keď len krátko stlačíte číslice, zobrazí sa blok číslic. Akonáhle zadáte platnú hodnotu, je sensorové tlačidlo OK označené na zeleno.

# Obsluha práčky

## Rolovacie menu

V rolovacím menu si môžete nechať zobrazíť rôzne informácie, napr. k praciemu programu.



Dotknite sa horného okraja obrazovky v strede a potiahnite prstom po displeji smerom dole.

## Zobrazenie pomoci

V hlavnom menu a v menu programu sa zobrazí v spodnom riadku displeja Ná-poveda.

- Stlačte senzorové tlačidlo **Nápoveda** pre zobrazenie pokynov.
- Stlačte senzorové tlačidlo **Zatvoriť**, aby ste sa vrátili k predchádzajúcej obrazovke.

## Opustenie úrovne menu

- Stlačte senzorové tlačidlo ↵, aby ste sa dostali k predchádzajúcej obrazovke.

Všetky zadania, ktoré ste doteraz vykonali a nepotvrdili pomocou OK sa do pamäti neuložia.

## Prvé uvedenie do prevádzky

 Poškodenie z dôvodu chybného umiestnenia a napojenia.

Chybné umiestnenie a pripojenie práčky spôsobí vážne vecné škody. Dodržujte pokyny v kapitole „Inštalácia“.

Na tejto práčke bol vykonaný úplný test funkčnosti, preto sa v bubne nachádza zvyšok vody.

### Odstránenie ochranej fólie a reklamných nálepiek

#### ■ Odstráňte:

- ochrannú fóliu (ak je k dispozícii) z dvierok.
- všetky reklamné nálepky (pokiaľ sú k dispozícii) z prednej strany a z veka.

Neodstraňujte nálepky, ktoré vidíte po otvorení dvierok (napr. typový štítok).

### Vybratie kartuší s pracími prostriedkami a kolena z bubna

V bubne sa nachádzajú dve kartuše s pracími prostriedkami pre automatické dávkovanie pracieho prostriedku a koleno pre vypúšťaciu hadicu.

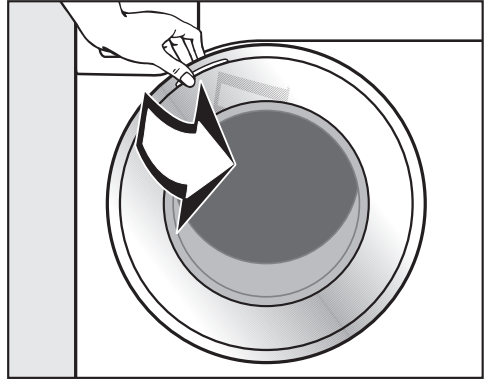

#### ■ Otvorte dvierka.

#### ■ Vyberte obe kartuše a koleno.

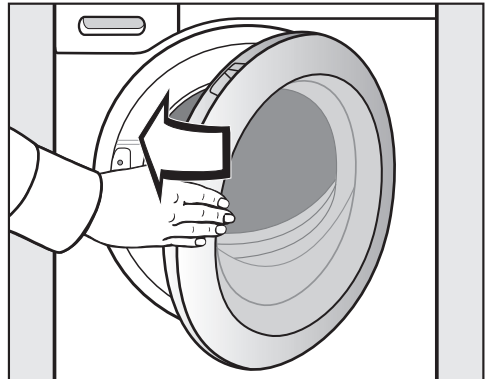

#### ■ Dvierka zatvorte miernym pribúchnutím.

# Prvé uvedenie do prevádzky

## Miele@home

Vaša práčka je vybavená vstavaným WiFi modulom.

Pre použitie potrebujete:

- WiFi sieť
- aplikáciu Miele
- užívateľský účet Miele. Užívateľský účet môžete vytvoriť pomocou aplikácie Miele.

Aplikácie Miele Vás vedie nadväzným spojením práčky a domácej WiFi siete.

Potom čo Vašu práčku zapojíte do WiFi siete, môžete pomocou aplikácie vykonávať napríklad nasledujúce akcie:

- vzdialene ovládať Vašu práčku
- vyvolať informácie o stave prevádzky Vašej práčky
- vyvolať informácie o priebehu programu Vašej práčky

Zapojením Vašej práčky do WiFi siete sa zvýši spotreba elektrickej energie aj keď je práčka vypnutá.

Zaistite preto, aby bol v mieste inštalácie Vašej práčky k dispozícii dostatočne silný signál Vašej WiFi siete.

## Disponibilita WiFi spojenia

WiFi spojenie zdieľa frekvenčný rozsah s inými zariadeniami (napr. mikrovlnkami, diaľkovo ovládanými hračkami). Kvôli tomu sa môžu vyskytovať dočasné alebo úplné poruchy spojenia. Preto nie je možné zaručiť trvalú disponibilitu ponúkaných funkcií.

## Disponibilita Miele@home

Použitie aplikácie Miele závisí na dostupnosti služieb Miele@home vo Vašej krajine.

Služby Miele@home nie sú k dispozícii v každej krajine.

Informácie o dostupnosti získate na internetovej stránke [www.miele.com](http://www.miele.com).

## Aplikácie Miele

Aplikáciu Miele si môžete stiahnuť zadarmo z Apple App Store® alebo Google Play Store™.



## Zapnutie práčky

- Stlačte tlačidlo .

Rozsvieti sa uvítacia obrazovka.

Displej Vás prevedie **6 krokmi** prvého uvedenia do prevádzky.

## 1. Nastavenie jazyka displeja

Budete vyzvaní, aby ste nastavili požadovaný jazyk displeja. Zmena jazyka je možná kedykoľvek dodatočne pomocou menu nastavenia.



- Listujte doľava alebo doprava, pokým sa neobjaví požadovaný jazyk.
- Stlačte senzorové tlačidlo požadovaného jazyka.

Zvolený jazyk je oranžovo označený a displej prejde k inicializácii Miele@home.

## 2. Aktivácia Miele@home



- Ak chcete aktivovať Miele@home hneď, stlačte senzorové tlačidlo Ďalej.

**Tip:** Ak chcete aktiváciu odložiť na neskôr, stlačte senzorové tlačidlo Preskočiť. Na displeji sa zobrazí hlásenie:

**i** Možné nastaviť aj neskôr v „Nastaveniach“ / „Miele@home“

Potvrďte senzorovým tlačidlom OK.

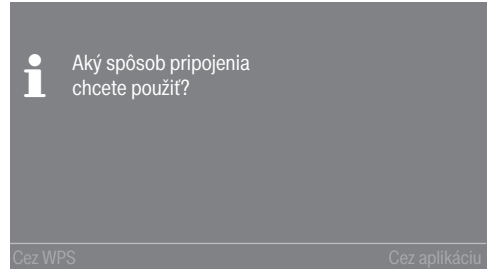

- Zvoľte požadovaný spôsob pripojenia.

Displej a Miele App Vás prevedie ďalšími krokmi.

# Prvé uvedenie do prevádzky

## 3. Nastavenie formátu času

Denný čas sa môže zobrazovať v 24- alebo v 12-hodinovom rytme.

- Zvoľte požadovaný formát času a potvrdte sensorovým tlačidlom OK.

Displej prejde do nastavenia denného času.

### Nastavenie denného času

Táto výzva sa zobrazuje len vtedy, keď ste Vašu práčku ešte nepripojili do WiFi siete.

Pri pripojení do WiFi siete sa denný čas automaticky nastaví.

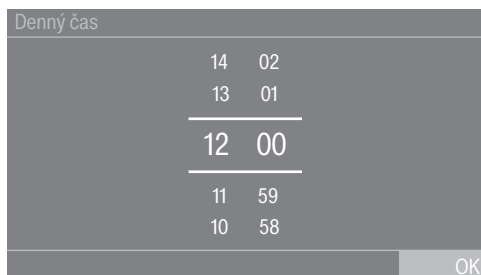

- Položte prst na číslicu, ktorú chcete zmeniť a pohybujte ním do želaného smeru.
- Potvrdte sensorovým tlačidlom OK.

## 4. Odstránenie prepravnej poistky

⚠ Poškodenie z dôvodu neodstránenej prepravnej poistky. Neodstránená prepravná poistka môže spôsobiť poškodenie práčky a vedľa nej umiestneného nábytku alebo prístrojov. Odstráňte prepravnú poistku podľa popisu v kapitole „Umiestnenie a pripojenie“.

- Potvrdte odstránenie prepravnej poistky sensorovým tlačidlom OK.

Na displeji sa zobrazí hlásenie:

**i** Odstráňte transportnú poistku a dbajte na „Bezpečnostné pokyny“ a „Sprevádzkovanie“ podľa návodu na použitie.

- Hlásenie potvrdte sensorovým tlačidlom OK.

Displej prejde k inicializácii TwinDos.

## 5. Uvedenie TwinDos do činnosti

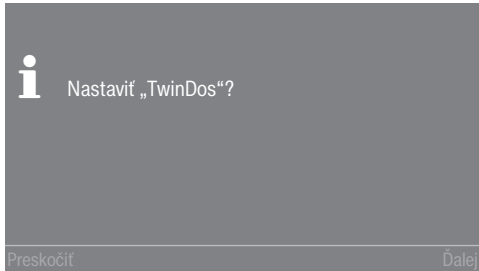

- Stlačte senzorové tlačidlo **Dalej**, aby ste inicializovali TwinDos.

**Tip:** Ak chcete aktiváciu odložiť na neskôr, stlačte senzorové tlačidlo **Pre skočiť**. Na displeji sa zobrazí hlásenie:

**i** Možné nastaviť aj neskôr v „Nastaveniach“ / „TwinDos“

Potvrďte senzorovým tlačidlom **OK**.

### Nastavenie pre priehradku ①

Ďalej popisujeme nastavenie pre Miele UltraPhase 1 a Miele UltraPhase 2. Nastavenie iných pracích prostriedkov je podobné.

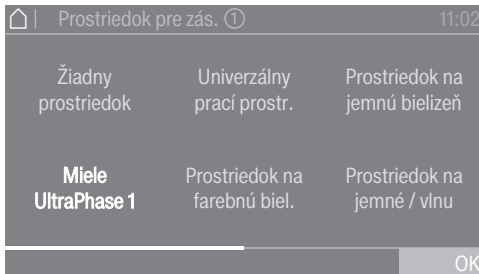

- Stlačte senzorové tlačidlo **Miele UltraPhase 1**.

Na displeji sa zobrazí hlásenie:

**i** Zadajte, prosím, odporúčané dávkovanie vášho pracieho prostriedku na 1 prací cyklus pri bežnom znečistení. Zohľadnite pri tom tvrdosť vody

Dávkované množstvo UltraPhase 1 pre (rozmedzie tvrdosti II) je prednastavené.

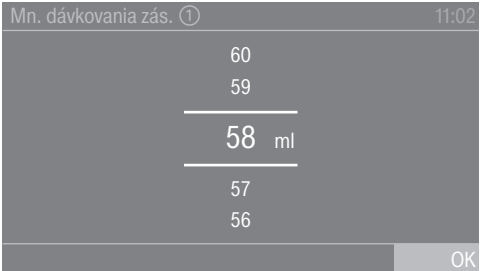

- Potvrďte prednastavenú hodnotu senzorovým tlačidlom **OK** alebo hodnotu opravte.

UltraPhase 1		
	rozmedzie tvrdosti I	46 ml
	rozmedzie tvrdosti II	58 ml
	rozmedzie tvrdosti	70 ml

## Prvé uvedenie do prevádzky

Na displeji sa zobrazí:

**i** Nasadte zásobník ①



■ Odstráňte zátku z dodaných kartuší s pracím prostriedkom **UltraPhase 1**.



■ Otvorte kryt pre TwinDos.

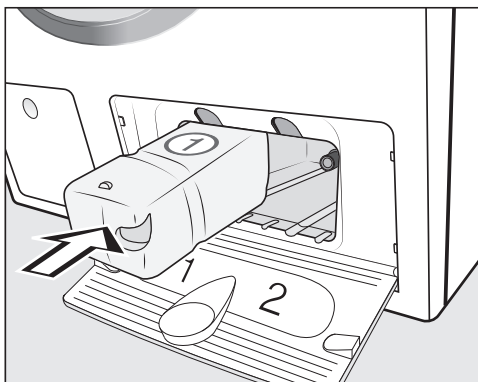

■ Zasúvajte kartušu s pracím prostriedkom pre **UltraPhase 1** do **priehradky 1**, pokým nezaklapne západka.

Na displeji sa zobrazí nasledovné hlásenie:

**i** Vykonaňte, prosím, nastavenia UltraPhase 2





## Nastavenie pre priehradku ②

Dávkované množstvo UltraPhase 2 pre  (rozmedzie tvrdosti II) je prednastavené.

Mn. dávkovania zás. ②	11:02
47	
46	
<hr/>	
45 ml	
<hr/>	
44	
43	
	OK

- Potvrďte prednastavenú hodnotu senzorovým tlačidlom OKOK alebo hodnotu opravte.

UltraPhase 2		
	rozmedzie tvrdosti I	36 ml
	rozmedzie tvrdosti II	45 ml
	rozmedzie tvrdosti	54 ml

Na displeji sa zobrazí:

- Nasadíte zásobník ②

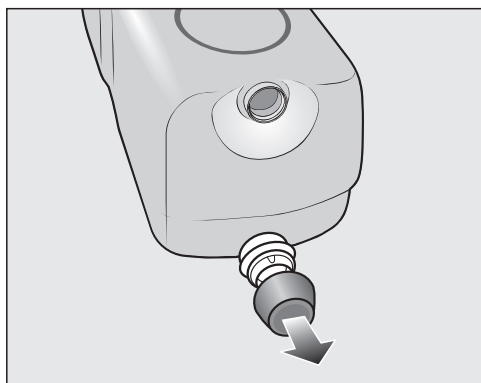

- Odstráňte zátku z dodaných kartuší s pracím prostriedkom **UltraPhase 2**.

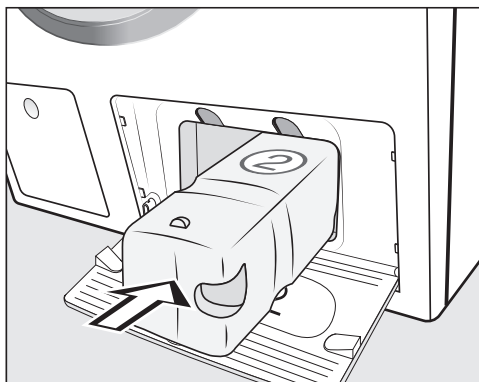

- Zasúvajte kartušu s pracím prostriedkom pre **UltraPhase 2** do **priehradky 2**, pokým nezaklapne západka.

Pri zasúvaní kartuše sa zobrazenie na displeji zmení na:

■ „TwinDos“ je nastavený. V prípade potreby môžete nastavenie zmeniť v menu „Nastavenia“ / „TwinDos“

- Potvrďte senzorovým tlačidlom OK.
- Zatvorte kryt pre TwinDos.

Displej prejde k programu pre kalibráciu.

# Prvé uvedenie do prevádzky

## 6. Spustenie programu pre kalibráciu

Pre optimálnu spotrebu prúdu, vody a optimálny výsledok prania je dôležité, aby sa vykonala kalibrácia práčky.

Pritom **musíte** spustiť program *Bavlnabavlna* bez bielizne.

Spustenie iného programu je možné až po kalibrácii.

Na displeji sa zobrazí hlásenie:

**i** Otvorte prívod vody a spustíte program „Bavlna 90 °C“ s prázdny bubnom

■ Potvrďte senzorovým tlačidlom OK.

Displej prejde do základného menu programu *Bavlna*.

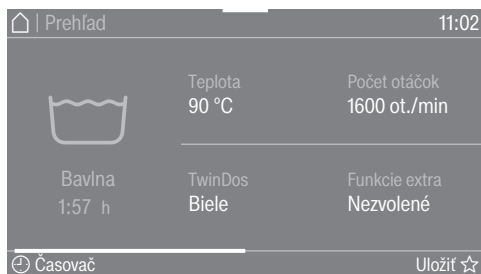

■ Stlačte senzorové tlačidlo *štart/stop*.

Program kalibrácie práčky je spustený. Trvá asi 2 hodiny.

Koniec je zobrazený hlásením na displeji:

**i** Sprevádzkovanie ukončené

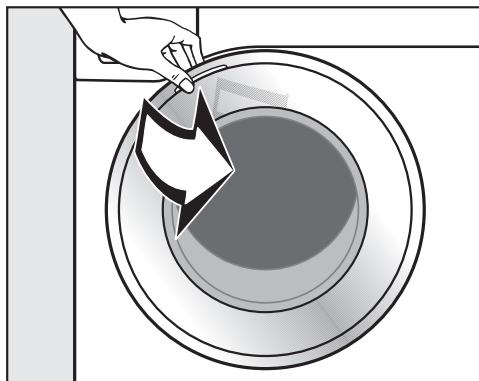

■ Uchopte dvierka a otvorte ich.

**Tip:** Dvierka nechajte pootvorené, aby mohol bubon schnúť.

■ Vypnite práčku tlačidlom .

## Spotreba energie a vody

- Využívajte maximálnu kapacitu náplne príslušného programu prania. Spotreba elektrickej energie a vody je potom vo vzťahu k celkovému množstvu bielizne najnižšia.
- Programy účinné z hľadiska spotreby elektrickej energie a vody trvajú spravidla dlhšie. Predĺžením doby vykonávania programu je možné znížiť dosiahnutú teplotu vody pri zachovaní rovnakého výsledku prania.

Napríklad program ECO 40-60 trvá dlhšia ako program Bavlna 40 °C alebo 60 °C. Program ECO 40-60 je účinnejší z hľadiska spotreby elektrickej energie a vody, trvá však dlhšie.

- V programe Expres 20 perte drobnú, mierne znečistenú bielizeň.
- Moderné pracie prostriedky umožňujú prať pri znížených teplotách (napr. 20 °C). Z dôvodu úspory energie využite príslušné nastavenia teploty.

## Hygiena v práčke

Pri praní s nízkymi teplotami a/alebo tečutými pracími prostriedkami hrozí nebezpečenstvo tvorby choroboplodných zárodkov a zápachu v práčke. Preto Miele odporúča práčku raz za mesiac vyčistiť.

Ak sa na displeji zobrazí hlásenie Hygiena info: Vyberte „Údržbu“ a spustíte program „Čistenie prístroja“, práčka sa musí vyčistiť.

## Informácie k nasledujúcemu strojnému sušeniu

Zvolené otáčky pri odstredovaní majú vplyv na zvyškovú vlhkosť bielizne a emisie hluku práčky.

Čím vyššie otáčky pri odstredovaní zvolíte, tým menšia je zvyšková vlhkosť bielizne. Emisia hluku práčky sa zvýši.

Pre úsporu energie počas sušenia zvolte najvyšší možný počet otáčok pri odstredovaní pre príslušný prací program.

# Pranie z hľadiska ochrany životného prostredia

## Feedback

V rolovacom menu získate informácie o spotrebe energie a vody Vašej práčky.

Na displeji sa zobrazujú tieto informácie:

- Pred priebehom programu prognóza spotreby energie a vody.
- Počas priebehu programu alebo na konci programu skutočná spotreba energie a vody.



- Otvorte rolovacie menu.

## 1. Prognóza

Stĺpcový diagram vpravo zobrazuje prognózu spotreby elektrickej energie a vody.

Čím viac stĺpcov sa zobrazí, o to viacej energie alebo vody sa spotrebuje.

Prognóza sa mení podľa zvoleného pracieho programu, teploty a zvolených extra funkcií.

## 2. Skutočná spotreba

V priebehu programu a na konci programu môžete odčítať skutočnú spotrebu energie a vody.

Môžete si navyše nechať zobraziť náklady. Ďalšie informácie k zadávaniu nákladov nájdete v kapitole „Nastavenia“, odstavec „Spotreba“.

Spotreba sa mení s postupom programu.

Otvorením dvierok alebo automatickým vypnutím po skončení programu sa údaje opäť vrátia k prognóze.

**Tip:** Môžete si nechať zobrazíť údaje o spotrebe posledného pracieho programu a o celkovej spotrebe (viď kapitola „Nastavenia“, odstavec „Spotreba“).

# 1. Pripraviť bielizeň



- Vyprázdňte vrecká.

⚠ Poškodenia cudzími predmetmi. Klince, mince, kancelárske sponky atď. môžu poškodiť textilie a súčasti práčky. Pred praním skontrolujte bielizeň na cudzie predmety a odstráňte ich.

## Triedenie bielizne

- Roztriedte textilie podľa farieb a symbolov na etiketách o ošetroení (v golieri alebo v bočnom šve).

**Tip:** Tmavé textilie často pri prvých praniach púšťajú farbu. Aby sa nič nezafarbilo, perte svetlé a tmavé veci oddelene.

## Predbežné ošetroenie škvŕn

- Prípadné škvŕny na textíliách odstráňte, ak je to možné ešte kým sú čerstvé. Ľahkými dotykmi a nefarbiacou handričkou odstráňte škvŕny. Nedrhnúť!

**Tip:** Škvŕny (napr. krv, vajce, káva, čaj) sa často dajú odstrániť pomocou malých trikov, ktoré nájdete v Miele lexikóne prania. Môžete ho u Miele vyžiadať, prípadne do neho nahliadnuť cez internetovú stránku.

⚠ Poškodenie čistiacimi prostriedkami obsahujúcimi rozpúšťadlá. Čistiaci benzín, prostriedky na škvŕny atď. môžu poškodiť plastové časti. Pri ošetrovaní textílií dbajte na to, aby nedošlo k postriekaniu častí z umelej hmoty čistiacim prostriedkom.

⚠ Nebezpečenstvo výbuchu čistiacimi prostriedkami obsahujúcimi rozpúšťadlá. Pri používaní čistiacich prostriedkov obsahujúcich rozpúšťadlá môže vzniknúť výbušná zmes. V práčke nepoužívajte čistiace prostriedky obsahujúce rozpúšťadlá.

## Všeobecné tipy

- Záclony: odstráňte šnúrky a pásiky, alebo ich zviažte do uzlíka.
- Podprsenky: prišite alebo odstráňte uvoľnené kostice.
- Zipsy, suché zipsy, háčiky a očka pred praním zapnite.
- Obliečky perín a vankúšov zapnite, aby sa do nich nedostala drobná bielizeň.

Neperte textilie, ktoré sú deklarované ako **nehodné** pre pranie v práčke (symbol ošetrovania .

## 2. Zvoliť program

### Zapnutie práčky

- Stlačte tlačidlo .

Zapne sa osvetlenie bubna.

Osvetlenie bubna po 5 minútach automaticky zhasne.

**Tip:** Pre opätovné osvetlenie bubna otvorte rolovacie menu v prehľade menu a stlačte sensorové tlačidlo .

Na displeji sa zobrazí hlavné menu.

### Voľba programu

- Stlačte sensorové tlačidlo Programy.

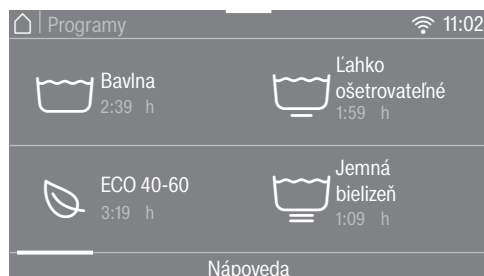

- Listujte na displeji doprava, pokým sa neobjaví požadovaný program.
- Stlačte sensorové tlačidlo programu.

Displej prejde do menu Prehľad.

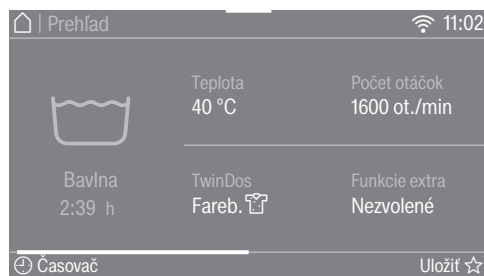

Existujú ešte 3 alternatívy voľby programu.

1. obľúbené programy
2. asistent prania
3. MobileStart

## 3. Zvoliť nastavenie programu

### Voľba teploty

Môžete zmeniť prednastavenú teplotu programu prania.

Teploty dosiahnuté v práčke sa môžu líšiť od zvolených teplôt. Kombináciou použitej energie a doby prania sa dosiahne optimálny výsledok.

- Stlačte senzorové tlačidlo Teplota.
- Zvoľte požadovanú teplotu.

Displej prejde do menu Prehľad.

### Voľba otáčok

Môžete zmeniť prednastavené otáčky odstredovania pracieho programu.

- Stlačte senzorové tlačidlo Počet otáčok.
- Zvoľte požadované otáčky odstredovania.

Displej prejde do menu Prehľad.

### Aktivácia TwinDos

TwinDos dávkovanie je automaticky zapnuté pri všetkých programoch, pri ktorých je dávkovanie možné.

#### 1. Zapnutie alebo vypnutie TwinDos

- Stlačte senzorové tlačidlo TwinDos a zvoľte Vyp. alebo Zap..

#### 2. Voľba pracieho prostriedku

Pri používaní 2-fázového systému Miele musíte zadať farebné zloženie náplne bielizne.

- Zvoľte Biele pre náplň bielizne obsahujúcu biele kusy alebo Farebné pre náplň bielizne s farebnými kusmi.

Ak používate iné pracie prostriedky, musíte ich zvoliť.

- Zvoľte priehradku ① alebo ②.

**Tip:** Zobrazujú sa len pracie prostriedky prípustné pre prací program.

#### 3. Voľba stupňa znečistenia

Na displeji bude otázka týkajúca sa stupňa znečistenia bielizne.

- Voľte medzi Ľahké, Bežné a Silné.
- Výber potvrdíte senzorovým tlačidlom OK.

Automatické dávkovanie je zapnuté.

Displej prejde do menu Prehľad.

Ďalšie informácie v kapitole „5. Pridať prací prostriedok“, odstavec „TwinDos“.

## 3. Zvoliť nastavenie programu

### Voľba extra funkcií

Pracie programy môžete doplniť extra funkciami.

- Stlačte senzorové tlačidlo Funkcie extra.
- Zvoľte jednu alebo niekoľko extra funkcií.

Nie všetky extra funkcie je možné navzájom kombinovať, napr. AllergoWash, Extra šetrný a Extra tichý. Nekombinovateľné extra funkcie stmavnú a nie je možné ich navoliť.

- Potvrďte senzorovým tlačidlom OK.

Display prejde do menu Prehľad.

Ďalšie informácie v kapitole „Extra funkcie“.

### Aktivácia CapDosing

Pri tomto pracom programe môžete využiť dávkovanie z kapsule.

- Stlačte senzorové tlačidlo CapDosing.

Na displeji sa Vám zobrazia druhy kapsúl, ktoré je možné k programu zvoliť.

- Zvoľte požadovaný druh kapsule.

Dávkovanie z kapsule je aktivované.

Displej prejde do menu Prehľad.

Ďalšie informácie v kapitole „5. Pridať prací prostriedok“, odstavec „Dávkovanie z kapsule“.

### Voľba škvrny

Pre lepšie vypranie bielizne, na ktorej sú škvrn je možné navoliť rôzne druhy škvŕn. Program prania sa príslušne prispôsobí.

- Stlačte senzorové tlačidlo Škvrný.
- Zo zoznamu vyberte druhy škvŕn, aké sú na Vašej bielizni.
- Výber potvrdte senzorovým tlačidlom OK.

Pri zvolení niektorých škvŕn sa Vám zobrazia nápomocné informačné texty.

- Informačné texty potvrdte senzorovým tlačidlom OK.

Display prejde do menu Prehľad.

### ⌚ Časovač

Pomocou časovača môžete určiť koniec alebo začiatok pracieho programu.

Ďalšie informácie v kapitole „Časovač“.



## 4. Naplniť práčku

### Otvorenie dvierok

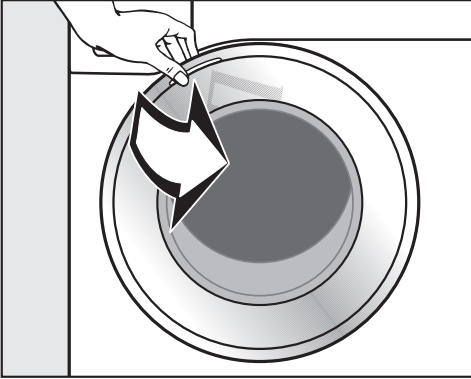

- Uchopte dvierka a otvorte ich.

Skôr ako naplníte bubon bielizňou, skontrolujte, či nie sú v ňom zvieratá alebo cudzie telesá.

Pri maximálnom množstve naplnenia je spotreba energie a vody vo vzťahu k celkovej kapacite náplne najnižšia. Preplnenie znižuje výsledok prania a spôsobuje pokrčenie.

- Vložte voľne do bubna rozvinutú bielizeň.

Rôzne veľké kusy bielizne zosilňujú účinok prania a bielizeň sa pri odstreďovaní lepšie rozloží.

**Tip:** V rolovacom menu sa Vám zobrazuje maximálne množstvo naplnenia pri zvolenom programe.

### Zavretie dvierok

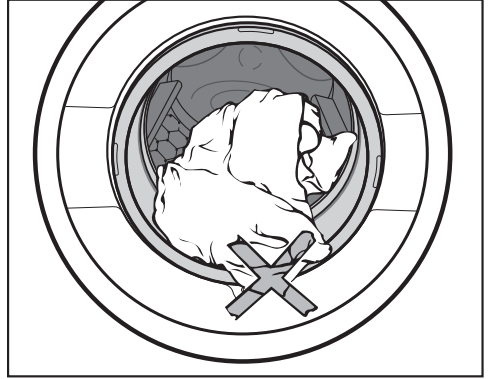

- Dávajte pozor, aby sa bielizeň neprivila medzi dvierka a tesnenie.

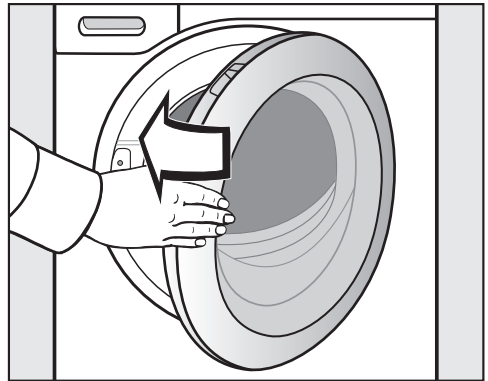

- Dvierka zatvorte miernym pribudnutím.

## 5. Pridať prací prostriedok

---

Práčka Vám poskytuje rôzne možnosti pridávania pracieho prostriedku.

### TwinDos

Táto práčka je vybavená systémom TwinDos.

TwinDos musí byť aktivovaný, ako je to popísané v kapitole „Prvé uvedenie do prevádzky“.

### Popis funkcie UltraPhase 1 a UltraPhase 2

UltraPhase 1 je tekutý prací prostriedok, ktorý rozpúšťa špinu a odstraňuje najbežnejšie škvrny. UltraPhase 2 je bieliaci prostriedok a odstraňuje odolné škvrny. Obidva pracie prostriedky sa dávkujú do procesu prania v rôznych časoch, aby sa dosiahol optimálny výsledok prania. UltraPhase 1 a UltraPhase 2 dôkladne vyčistia biele a farebné textilie. UltraPhase 1 a UltraPhase 2 dostanete v kartušiach na jedno použitie na [shop.miele.sk](http://shop.miele.sk) alebo u špecializovaného predajcu Miele.

### Zapnutie dávkovania TwinDos

TwinDos dávkovanie je automaticky zapnuté pri všetkých programoch, pri ktorých je dávkovanie možné.

**Tip:** Dávkované množstvá pracích prostriedkov sú prednastavené. Pri príliš silnom penení môžete prostredníctvom menu  Nastavenia, Pribeh programu, TwinDos dávkovné množstvo znížiť.

### Zmena dávkovania TwinDos

Môžete zmeniť navrhované farebné množstvo bielizne.

- Stlačte senzorové tlačidlo TwinDos a navolte požadované farebné zloženie.

### Vypnutie dávkovania TwinDos

- Stlačte senzorové tlačidlo TwinDos.
- Stlačte senzorové tlačidlo Vyp..



### Použitie ďalších prostriedkov na odstránenie škvŕn

Ak použijete ešte ďalší prostriedok na odstránenie škvŕn, existujú tieto možnosti:

- Použitie prostriedku Cap Booster a aktivácia dávkovania z kapsule.
- Naplňte soľou na škvrny priehradku  v zásuvke pre dávkovanie pracích prostriedkov.

### Stupeň znečistenia

Znečistenie bielizene sa delí na tri stupne:

-  Lahké  
Nie je vidieť znečistenie a škvrny.
-  Bežné  
Je vidieť znečistenie a/ alebo niekoľko jemných škvŕn.
-  Silné  
Nie je vidieť znečistenie a škvrny.

Množstvo pracieho prostriedku cez TwinDos a množstvo vody pri plákaní sú nastavené pre stupeň  Bežné.

- Stlačte senzorové tlačidlo TwinDos na zvolenie iného stupňa znečistenia.

Množstvo pracieho prostriedku a množstvo vody sa prispôbia podľa stupňa znečistenia.

Pri niektorých programoch nie je možné zvoliť stupeň znečistenia. Tieto programy sú zostavené pre mierne znečistenú bielizeň.

## 5. Pridať prací prostriedok

### Zásuvka na dávkovanie pracích prostriedkov

Môžete používať všetky pracie prostriedky, ktoré sú vhodné pre práčky pre domácnosť. Dodržujte pokyny na používanie a dávkovanie uvedené na obale pracieho prostriedku.

Dbajte na to, aby bolo dávkovanie TwinDos vypnuté.

### Plnenie pracieho prostriedku

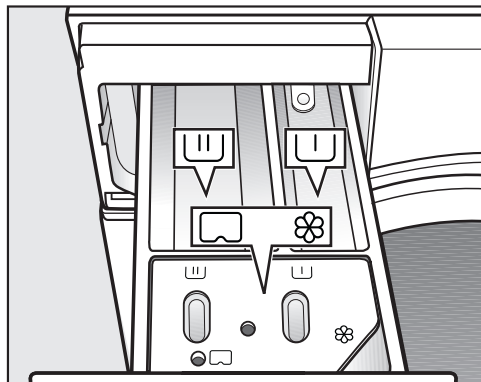

- Vytiahnite zásuvku pre dávkovanie pracích prostriedkov a naplňte jej komory pracím prostriedkom.

U pracie prostriedky pre predpranie

U pracie prostriedky pre hlavné pranie a namáčanie

☼ aviváž, tužidlo, tekutý škrob alebo

☐ kapsule

### Naplnenie avivážnym prostriedkom

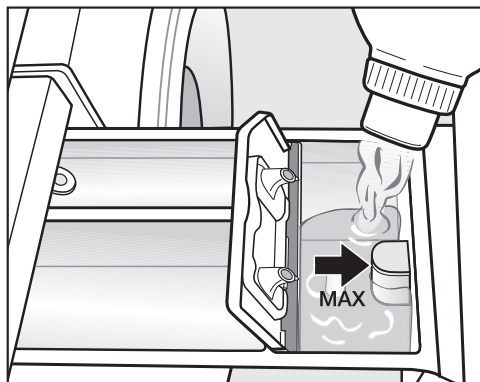

- Aviváž, tužidlo alebo tekutý škrob dávajte do komory ☼. **Dbajte na maximálnu výšku naplnenia.**

S posledným plákaním sa prostriedok vypláchne. Na konci pracieho programu zostane v komore ☼ malé množstvo zvyškovej vody.

Po niekoľkých automatických škrobeniach vyčistíte zásuvku pre dávkovanie pracích prostriedkov a hlavne násosku.

## 5. Pridať prací prostriedok

### Tipy pre dávkovanie

Pri dávkovaní pracieho prostriedku dbajte na stupeň znečistenia bielizne a množstvo naplnenia. Pri menších množstvách naplnenia znížte množstvo pracieho prostriedku (napr. pri polovičnom naplnení znížte množstvo pracieho prostriedku o  $\frac{1}{3}$ ).

### Príliš málo pracieho prostriedku:

- spôsobí, že bielizeň nebude čistá a časom zošedne a stvrdne.
- napomáha tvorbe plesne v práčke.
- spôsobí, že sa z bielizne neodstráni všetok tuk.
- napomáha vytváraniu vápenatých usadenín na výhrevných telesách.

### Príliš veľa pracieho prostriedku

- spôsobí zlý výsledok prania, plákania a odstredovania.
- ovplyvní zvýšenie spotreby vody automaticky zapínaním plákania navyše.
- spôsobí väčšie ekologické zaťaženie.

### Použitie tekutých pracích prostriedkov pri predpraní

Použitie tekutých pracích prostriedkov v hlavnom praní pri aktivovanom predpraní nie je možné.

Pre pranie s aktivovaným predpraním používajte dávkovanie TwinDos.

### Použitie tabliet alebo toboliek

Tablety alebo tobolky dávajte **vždy** priamo k bielizni do bubna. Pridávanie cez zásuvku pre dávkovanie pracích prostriedkov nie je možné.

Ďalšie informácie k pracím prostriedkom a ich dávkovaniu získate v kapitole „Pracie prostriedky“.

## 5. Pridať prací prostriedok

### Dávkovanie z kapsule

Ak ste pri nastaveniach programu zvolili CapDosing, dávkuje sa prací prostriedok pre tento program prania z kapsule.

K jednému praciemu programu je možné vybrať len jednu kapsulu.

Existujú kapsule s 3 rôznymi obsahmi:

- ☼ = ošetrovacie prostriedky na textil (napr. aviváž, impregnačné prostriedky)
- ☼☼ = doplnkové prostriedky (napr. zosilňovače pracieho účinku)
- ☼☼☼ = prací prostriedky (len pre hlavné pranie)

Podľa toho, aké nastavenie bolo zvolené, sa z kapsule dávkuje prací prostriedok, doplnkový prostriedok alebo ošetrovací prostriedok na textil.

Jedna kapsula obsahuje vždy správne množstvo prostriedku na jedno pranie.

Kapsule si môžete objednať cez internet na adrese [www.miele-shop.com](http://www.miele-shop.com), alebo zakúpiť u servisnej služby Miele alebo u Vášho špecializovaného predajcu Miele.

⚠ Ohrozenie zdravia kapsulami. Látky nachádzajúce sa v kapsuliach môžu spôsobiť ohrozenie zdravia pri kontakte s pokožkou alebo pri požití. Kapsule preto skladujte mimo dosahu detí.

### Vloženie kapsule

- Otvorte zásuvku na dávkovanie pracích prostriedkov.

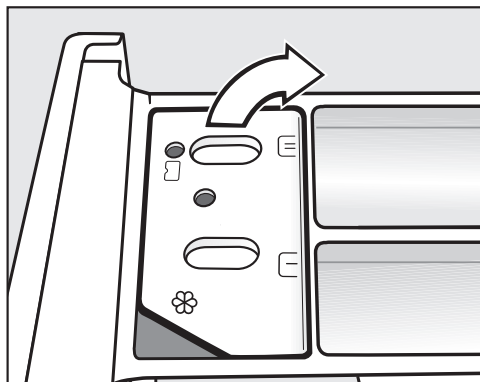

- Otvorte veko priehradky ☼☼☼/☼☼.

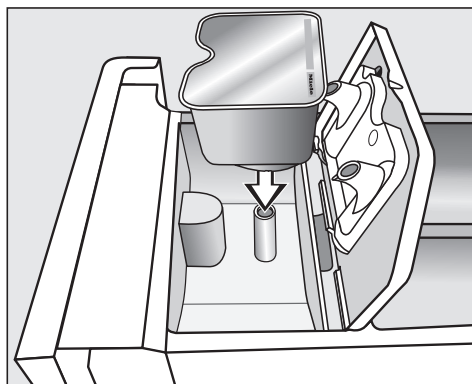

- Kapsulu pevne pritlačte.

## 5. Pridať prací prostriedok



- Zatvorte veko a pevne ho zatlačte.
- Zatvorte zásuvku pre dávkovanie pracích prostriedkov.

Nasadením kapsule do zásuvky na dávkovanie pracích prostriedkov sa kapsula otvorí. Keď kapsulu opäť odstránite zo zásuvky nepoužitú, môže vytiecť.  
Otvorenú kapsulu zlikvidujte.

Obsah kapsule príslušného druhu sa do programu prania pridáva v správnom okamžiku.

Pri dávkovaní kapsule nateká voda do komory ☼ výhradne cez kapsulu. Nepridávajte dodatočný avivážny prostriedok do komory ☼.

- Po skončení programu odstráňte prázdnu kapsulu.

Z technických dôvodov zostane v kapsule malé zvyškové množstvo vody.

## 6. Spustiť program

### Spustenie programu

Keď senzorové tlačidlo *štart/stop* pomaly bliká, je možné spustiť program.

- Stlačte senzorové tlačidlo *štart/stop*.

Uzamknú sa dverka a spustí sa program prania.

Na displeji sa zobrazuje stav programu.

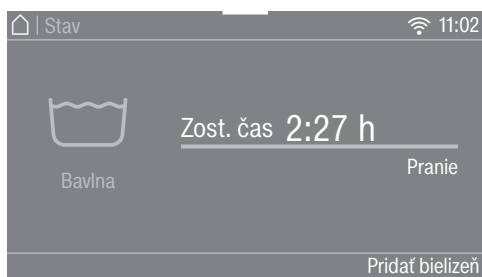

Práčka Vás informuje o práve dosiahnutom úseku programu a o zvyšnom čase trvania programu.

Ak bol zvolený čas predvoľby štartu, zobrazuje sa na displeji.

Po spustení programu sa vypne osvetlenie bubna.

### Úspora energie

Po 10 minútach sa vypnú zobrazovacie prvky. Senzorové tlačidlo *štart/stop* pomaly bliká.

Zobrazovacie prvky môžete opäť zapnúť:

- Stlačte senzorové tlačidlo *štart/stop* (toto nemá vplyv na prebiehajúci program).

### Doplnenie bielizne počas priebehu programu (AddLoad)

Doplnenie alebo odobratie bielizne je kedykoľvek možné.

- Stlačte senzorové tlačidlo *Pridať bielizeň*.

Na displeji sa zobrazuje:

☼ Čakajte, prosím

Program prania sa pozastaví a odblokujú sa dverka.

Na displeji sa zobrazuje:



- Otvorte dverka a doplňte alebo odoberte bielizeň.

- Zatvorte dverka.

- Stlačte senzorové tlačidlo *štart/stop*.

Program prania pokračuje.

Všeobecne je doplnenie alebo odobratie bielizne nie možné ak:

- teplota pracieho roztoku prekračuje 55 °C
- hladina vody v bubne prekračuje určitú hodnotu



## 7. Koniec programu

### Koniec programu

V ochrane proti pokrčeniu sú ešte uzamknuté dvierka a na displeji sa zobrazuje Koniec/ ochr. proti pokrč. a Odblokováť stlačením „Štart/Stop“.

- Stlačte sensorové tlačidlo *štart/stop*. Dvierka sa odblokujú.

Zapne sa osvetlenie bubna.

**Tip:** Po skončení ochrany proti pokrčeniu sa dvierka automaticky odomknú.

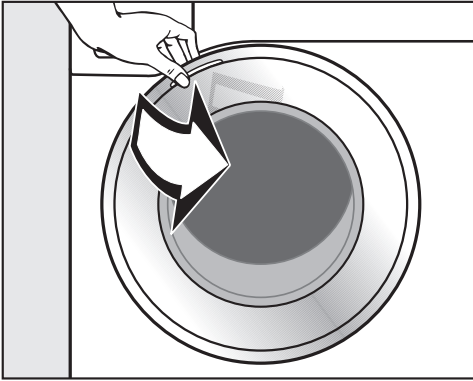

- Uchopte dvierka a otvorte ich.
- Vyberte bielizeň.

Nevybraná bielizeň by sa pri ďalšom praní mohla zraziť, alebo by mohla zafarbiť inú bielizeň.

Vyberte z bubna všetky kusy bielizne.

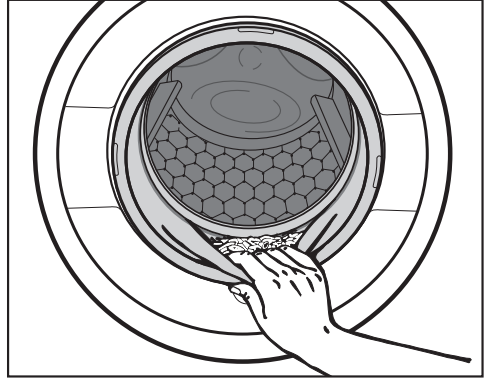

- Skontrolujte tesnenie na dvierkach, či na ňom nie sú cudzie telesá.

**Tip:** Dvierka nechajte pootvorené, aby mohol bubon schnúť.

- Vypnite práčku tlačidlom .
- Ak ste použili kapsulu, použítu ju vyberte zo zásuvky na dávkovanie pracích prostriedkov.

**Tip:** Nechajte pootvorenú zásuvku pre dávkovanie pracích prostriedkov, aby mohla schnúť.



# Odstredovanie

## Počet otáčok pri záverečnom odstredovaní

Pri voľbe programu sa na displeji vždy zobrazuje optimálny počet otáčok pri odstredovaní pre príslušný program prania.

Pri niektorých programoch prania je možné zvoliť vyššie otáčky.

V tabuľke sú uvedené najvyššie voliteľné otáčky pri odstredovaní.

program	ot/min
Bavlna	1600
ECO 40-60	1600
Ľahko ošetrovateľné	1200
Jemná bielizeň	900
QuickPowerWash	1600
Automatika plus	1400
Vlna 	1200
Hodváb 	600
Expres 20	1200
Košele	900
Jeans	900
Tmavá bielizeň	1200
Športové odevy	1200
Športová obuv	600
Outdoor	800
Impregnácia	1000
Perie	1200
Perové prikrývky	1200
Vankúše	1200
Bavlna - hygiena	1600
Záclony	600
Nové textílie	1200
Len plákanie	1600
Škrobenie	1200
Odčerpanie / odstredovanie	1600
Bavlna 	1400
Čistenie prístroja	600

## Zrušenie voľby záverečného odstredovania (stop plákanie)

- Zvoľte extra funkcie Stop plákania.

Pri zastavení plákania ostane bielizeň po poslednom plákaní vo vode. Tým sa znižuje riziko pokrčenia, keď bielizeň nevyberiete z práčky bezprostredne po skončení programu.

## Ukončenie programu odstredovaním

Optimálne otáčky pre prací program sú nastavené. Otáčky môžete zmeniť.

- Stlačte senzorové tlačidlo Zmeniť počet otáčok.
- Zvoľte požadované otáčky.
- Senzorovým tlačidlom *start/stop* spustíte záverečné odstredovanie.

## Ukončenie programu bez odstredovania

- Stlačte senzorové tlačidlo Zmeniť počet otáčok.
- Zvoľte počet otáčok 0 U/min (bez odstredovania).
- Stlačte senzorové tlačidlo *start/stop*.

## Odstredovanie pri plákaní

Po hlavnom praní a medzi plákaniami sa bielizeň odstreduje. Pri znížení počtu otáčok pri záverečnom odstredovaní sa prípadne zníži aj počet otáčok pri plákaní.

## Zrušenie voľby odstredovania pri plákaní a záverečné odstredovanie

- Stlačte senzorové tlačidlo Počet otáčok.
- Zvoľte nastavenie 0 ot./min.



Po poslednom plákaní sa odčerpá voda a zapne sa ochrana proti pokrčeniu.

Pri tomto nastavení sa pri niektorých programoch vykonáva dodatočné plákanie.

## Prehľad programov

<b>Bavlna</b>		<b>90 °C až studená</b>	<b>maximálne 9,0 kg</b>
Druh	Tričká, spodná bielizeň, prestieranie atď., textilie z bavlny, lanu alebo zmesové tkaniny		
Tip	Pri obzvlášť vysokých hygienických požiadavkách zvolte nastavenie teploty 60 °C alebo vyššie.		
<b>ECO 40-60</b>		<b>maximálne 9.0 kg</b>	
Druh	pre normálne znečistenú bavlnenú bielizeň		
Tip	V jednom cykle prania je možné prať dávku bavlnenej bielizne pre teplotu 40° a 60 °C. Program prania je pre pranie bavlnenej bielizne najúčinnnejšie čo sa týka spotreby energie a vody.		
<b>Upozornenie pre skúšobné ústavy:</b>			
Skúšobný program na dodržiavanie právneho predpisu EÚ k ekologickému designu 2019/2023 a prideleniu energetického štítku podľa nariadenia č. 2019/2014.			
Pri porovnávacích skúškach musí byť vypnuté dávkovanie TwinDos.			
<b>Lahko ošetrovatelné</b>		<b>60 °C až studená</b>	<b>maximálne 4,0 kg</b>
Druh	Textilie so syntetickými vláknami, zmesové tkaniny alebo ľahko ošetrovatelná česaná bavlna		
Tip	Pri textíliách citlivých na pokrčenie znížte počet otáčok koncového odstredovania.		
<b>Jemná bielizeň</b>		<b>60 °C až studená</b>	<b>maximálne 3,0 kg</b>
Druh	Pre citlivé textilie zo syntetických vlákien, zmesové tkaniny, viskóza		
Tip	Pri textíliách citlivých na pokrčenie znížte otáčky odstredovania.		
<b>QuickPowerWash</b>		<b>60 °C – 40 °C</b>	<b>maximálne 4,0 kg</b>
Druh	Pre mierne alebo normálne znečistené textilie, ktoré sa perú aj v programe <i>bavlna</i> .		
Tip	Bielizeň sa vyperie obzvlášť rýchlo a dôkladne vďaka špeciálnemu prevlhčeniu a špeciálnemu rytmu prania.		

## Prehľad programov

<b>Automatika plus</b>		<b>40 °C až studená</b>	<b>maximálne 6,0 kg</b>
Druh	Podľa farieb roztriedená bielizeň z textílií pre programy <i>Bavlna</i> a <i>Ľahko ošetrovateľné</i>		
Tip	Pre každý druh bielizne sa vždy automaticky prispôbia parametre prania (napr. hladina vody, rytmus prania a profil odstredovania).		
<b>Vlna </b>		<b>40 °C až studená</b>	<b>maximálne 2,0 kg</b>
Druh	Textílie z vlny alebo s prímiesami vlny		
Tip	Pri textíliách citlivých na pokrčenie dodržte počet otáčok koncového odstredovania.		
<b>Hodváb </b>		<b>30 °C až studená</b>	<b>maximálne 1,0 kg</b>
Druh	Hodváb a všetky textílie s možnosťou ručného prania, ktoré neobsahujú vlnu		
Tip	Jemné pančucháče a podprsenky perte v sieťke na bielizeň.		
<b>Expres 20</b>		<b>40 °C až studená</b>	<b>maximálne 3,5 kg</b>
Druh	Textílie z bavlny, ktoré boli málo nosené alebo sú len minimálne znečistené		
Tip	Extra funkcia <i>Quick</i> sa automaticky aktivuje.		
<b>Košele</b>		<b>60 °C až studená</b>	<b>maximálne 1,0/ kg/2,0 kg</b>
Druh	Košele a blúzky z bavlny a zmesovej tkaniny		
Tip	<ul style="list-style-type: none"> <li>- Goliere a manžety podľa znečistenia vopred ošetríte.</li> <li>- Na košele a blúzky z hodvábu používajte program <i>Hodváb</i>.</li> <li>- Ak je prednastavená extra funkcia <i>Predžehlenie</i> vypnutá, zvýši sa maximálne množstvo naplnenia na 2,0 kg.</li> </ul>		

## Prehľad programov

<b>Jeans</b>		<b>60 °C až studená</b>	<b>maximálne 3,0 kg</b>
tip	<ul style="list-style-type: none"><li>- Rifflovinu perte obrátenú na rub.</li><li>- Rifflovina často pri prvých praniach púšťa farbu. Preto perte svetlé a tmavé veci osobitne.</li><li>- Gombíky a zipsy pred práním zapnite.</li></ul>		
<b>Tmavá bielizeň</b>		<b>60 °C až studená</b>	<b>maximálne 3,0 kg</b>
textília	Čierna a tmavá bielizeň z bavlny, zmesové tkaniny		
tip	Perte obrátené na rub.		
<b>Športové odevy</b>		<b>60 °C až studená</b>	<b>maximálne 3,0 kg</b>
Druh	Oblečenie na šport a fintess ako trička a nohavice, športové oblečenie z mikrovlákná a flísu		
Tip	<ul style="list-style-type: none"><li>- Nepoužívajte avivážny prostriedok</li><li>- Rešpektujte označenie výrobcu oblečenia.</li></ul>		
<b>Športová obuv</b>		<b>40 °C až studená</b>	<b>maximálne 2 páry topánok</b>
textília	Len športová obuv (žiadna kožená obuv)		
tip	<ul style="list-style-type: none"><li>- Rešpektujte označenie výrobcu oblečenia.</li><li>- Hrubé znečistenie pred práním najprv očistite kefkou.</li><li>- Zapnite suché zipsy.</li><li>- Nepoužívajte avivážny prostriedok.</li><li>- Na sušenie v sušičke používajte kôš na sušenie.</li></ul>		

## Prehľad programov





<b>Outdoor</b>		<b>40 °C až studená</b>	<b>maximálne 2,5 kg</b>
Druh	Funkčné textilie ako outdoorové bundy a nohavice s membránami ako Gore-Tex®, SYMPATEX®, WINDSTOPPER® atď.		
Tip	<ul style="list-style-type: none"> <li>- Zapnite suché zipsy a zipsy.</li> <li>- Nepoužívajte avivážny prostriedok</li> <li>- V prípade potreby môžete outdoorové textilie dodatočne ošetriť v programe <i>Impregnácia</i>. Impregnácia sa neodporúča po každom praní.</li> </ul>		
<b>Impregnácia</b>		<b>40 °C</b>	<b>maximálne 2,5 kg</b>
Druh	Na dodatočné oštiepenie textílií z mikrovlákien, lyžiarskeho oblečenia alebo prestierania z prevažne syntetických vlákien, aby sa dosiahol účinnok odpudzovania vody a nečistôt		
Tip	<ul style="list-style-type: none"> <li>- Textilie by mali byť čerstvo vyprané a odstredenú alebo usušenú.</li> <li>- Na dosiahnutie optimálneho účinku by malo nasledovať tepelné oštiepenie. Tepelné oštiepenie možno vykonať usušením v sušičke bielizne alebo vyžehlením.</li> </ul>		
<b>Perie</b>		<b>60 °C až studená</b>	<b>maximálne 2,0 kg</b>
Druh	Vetrovky, vankúše, spacáky a iné objemné textilie plnené páperím		
Tip	<ul style="list-style-type: none"> <li>- Pred práním odstráňte z bielizne vzduch, aby ste zabránili nadmernému peneniu. Na tento účel vložte bielizeň do úzkeho vrečka na pranie alebo zaviažte páskou, ktorú je možné prať.</li> <li>- Rešpektujte etiketu na oštiepovanie.</li> </ul>		

## Prehľad programov

<b>Perové prikrývky</b>		<b>60 °C až studená</b>	<b>maximálne 2,5 kg</b> <b>1 páperová prikrývka</b> <b>2,20 m x 2,00 m</b>
Druh	Prikrývky a vankúše plnené páperím a perím		
Tip	<ul style="list-style-type: none"> <li>- Pred praním odstráňte z bielizne vzduch, aby ste zabránili nadmernému peneniu. Na tento účel vložte bielizeň do úzkeho vrečka na pranie alebo zaviažte páskou, ktorú je možné prať.</li> <li>- Rešpektujte etiketu na ošetrovanie.</li> </ul>		
<b>Vankúše</b>		<b>60 °C až studená</b>	<b>2 vankúše (40 x 80 cm)</b> <b>alebo</b> <b>1 vankúš 80 x 80 cm</b>
Druh	vankúše s páperím alebo syntetickou výplňou vhodné na pranie		
Tip	<ul style="list-style-type: none"> <li>- Pred praním odstráňte z bielizne vzduch, aby ste zabránili nadmernému peneniu. Na tento účel vložte bielizeň do úzkeho vrečka na pranie alebo zaviažte páskou, ktorú je možné prať.</li> <li>- Rešpektujte etiketu na ošetrovanie.</li> </ul>		
<b>Bavlna - hygiena</b>		<b>90 °C až 60 °C</b>	<b>maximálne 9,0 kg</b>
Druh	Bavlnené alebo ľanové textílie, ktoré sú v priamom kontakte s pokožkou alebo pre ktoré existujú zvláštne hygienické požiadavky, napr. spodná bielizeň, posteľná bielizeň, výrobky Encasing		
Tip	<ul style="list-style-type: none"> <li>- Bezpečné odstránenie vírusov a baktérií v kombinácii s extra funkciou <i>AllergoWash</i> a dávkovaním pracieho prostriedku cez TwinDos s UltraPhase1 a 2. Preskúšané a potvrdené vysokou školou v Albstadt-Sigmaringen.</li> <li>- Dlhšie doby pôsobenia teploty ako v programe <i>Bavlna</i>.</li> <li>- Rešpektujte etiketu výrobcu na ošetrovanie.</li> </ul>		
<b>Záclony</b>		<b>40 °C až studená</b>	<b>maximálne 2,0 kg</b>
Druh	Záclony, ktoré výrobca deklaruje ako vhodné pre pranie v práčke		
Tip	<ul style="list-style-type: none"> <li>- Na odstránenie prachu je automaticky zvolená extra funkcia <i>predpranie</i>.</li> <li>- Pri záclonách citlivých na pokrčenie znížte počet otáčok pri odstreďovaní alebo zrušte odstreďovanie.</li> <li>- Odstráňte zo záclon háčiky.</li> </ul>		



## Prehľad programov

<b>Nové textilie</b>		<b>40 °C až studená</b>	<b>maximálne 2,0 kg</b>
Druh	Nové textilie z bavlny, syntetických vlákien a nové froté textilie		
Tip	Z vlákien sa odstránia zvyšky z výroby.		
<b>Len plákanie</b>			<b>maximálne 8,0 kg</b>
textílie	Na vyplákanie ručne praných textílií		
tip	Pri textíliách náchylných na pokrčenie znížte počet otáčok pri záverečnom odstreďovaní.		
<b>Škrobenie</b>			<b>maximálne 8,0 kg</b>
textílie	Obrusy, servítky, pracovné odevy, ktoré je nutné naškrobiť		
tip	<ul style="list-style-type: none"> <li>- Pri textíliách náchylných na pokrčenie znížte počet otáčok pri záverečnom odstreďovaní.</li> <li>- Bielizeň, ktorá sa má naškrobiť by mala byť čerstvo vypraná, ale bez aviváže.</li> </ul>		
<b>Odčerpávanie / odstreďovanie</b>			<b>-</b>
Tip	<ul style="list-style-type: none"> <li>- Čerpanie: nastavte počet otáčok na 0 U/min.</li> <li>- Dávajte pozor na nastavený počet otáčok.</li> </ul>		
<b>Bavlna</b> 		 / 	<b>maximálne 9,0 kg</b>
textílie	normálne znečistená bavlnená bielizeň		
tip	<ul style="list-style-type: none"> <li>- Tieto nastavenia sú pre pranie bavlnenej bielizne najúčinnnejšie čo sa týka spotreby energie a vody.</li> <li>- Pri nastavení  je dosiahnutá teplota prania nižšia ako 60 °C, výkon prania zodpovedá programu bavlna 60 °C.</li> </ul>		
<b>Pokyn pre skúšobné ústavy:</b>			
Skúšobné programy podľa EN 60456 a energetickej účinnosti podľa smernice 1061/2010			
Pri porovnávacích skúškach musí byť vypnuté dávkovanie TwinDos.			

# Prehľad programov

---

## Ošetrovanie

Práčka má 2 programy ošetrovania.

1. Čistenie prístroja na čistenie práčky.
2. Údržba „TwinDos“ na ošetrovanie TwinDos priehradiek ①/②. Ďalšie informácie nájdete v kapitole „Čistenie a ošetrovanie“ odstavec „Ošetrovanie TwinDos“.

Čistenie prístroja	85 °C	bez náplne
Častým praním s nízkymi teplotami hrozí nebezpečenstvo kontaminácie práčky. Čistením práčky sa značne zníži počet choroboplodných zárodkov, plesní a biofilmu a zabráni sa tvorbe zápachu.		
Tip	<ul style="list-style-type: none"><li>- Optimálny výsledok dosiahnete použitím prostriedku Miele na čistenie prístrojov IntenseClean. Alternatívne môžete použiť univerzálny práškový čistiaci prostriedok.</li><li>- Prostriedok na čistenie prístroja, alebo univerzálny prací prostriedok dávajte priamo do bubna.</li><li>- Nedávajte do práčky bielizeň. Čistenie prebieha s prázdny bubnom.</li></ul>	

# Symby ošetrovania

Pranie	
Počet stupňov uvedených na vaničke udáva maximálnu teplotu, na ktorej sa odev môže prať.	
	bežné mechanické namáhanie
	šetrné mechanické namáhanie
	veľmi šetrné mechanické namáhanie
	ručné pranie
	neprať

## Príklady voľby programu

Program	Symby ošetrovania
bavlna	
ľahko ošetrovateľné	
jemná bielizeň	
vlna	
hodváb	
expres 20	
automatika plus	

Sušenie	
Bodky udávajú teplotu	
	normálna teplota
	znížená teplota
	nevhodné pre sušičku

Žehlenie a mangľovanie	
Bodky označujú teplotné oblasti	
	cca 200 °C
	cca 150 °C
	cca 110 °C
Žehlenie s parou môže spôsobiť nevratné škody	
	nežehliť/nemangľovať

Profesionálne čistenie	
	Čistenie s chemickými rozpúšťadlami. Písmená predstavujú chemické prostriedky.
	mokrú čistenie
	nečistiť chemicky

Bielenie	
	prípustný každý oxidačný bieliaci prostriedok
	prípustný len bieliaci prostriedok na báze kyselika
	nebieliť

## Extra funkcie

---

Pracie programy môžete doplniť extra funkciami.

### Quick

Priebeh programu sa skráti. Zvýši sa mechanika prania a spotreba energie.

### Viac vody

Hladina vody pri praní a plákaní sa zvýši.

Môžete ovplyvniť zvýšenie hladiny vody tak, ako je to popísané v kapitole „Nastavenia“, odstavec „Hladina pre viac vody“.

### Dodatočné plákanie

Pre obzvlášť dobrý výsledok plákania je možné aktivovať extra plákanie.

### SingleWash





Umožňuje účinné pranie veľmi malej náplne (< 1 kg) v normálnom pracom programe. Skráti sa doba prania.

Dbajte na nasledovné odporúčania:

- Používajte tekutý prací prostriedok
- Znížte množstvo náplne pracieho prostriedku maximálne na 50% uvedenej hodnoty pre ½ náplň.

### Predžehlenie

Pre zníženie tvorby záhybov sa bielizeň na konci programu vyhladí. Pre optimálny výsledok znížte maximálne množstvo naplnenia o 50%. Dbajte na údaje na displeji. Malé množstvá bielizne zlepšujú výsledok.

Odev musí byť vhodný pre sušenie v sušičke   a odolný pri žehlení  .

### Predpranie

Na odstránenie väčšieho množstva špiny ako napr. prachu alebo piesku.

### Namáčanie

Pre obzvlášť silne znečistené textilie so škvrnami s obsahom bielkovín.





Môžete voliť dobu namáčania od 30 minút do 6 hodín v 30-minútových krokoch, tak ako je to popísané v kapitole „Nastavenia“.

Z výroby je nastavených 30 minút.

### Intenzívny

Pre zvlášť znečistenú a odolnú bielizeň. Posilnením mechaniky prania a nasadením väčšieho množstva energie na vyhrievanie sa zvýši účinnosť čistenia.

### AllergoWash

Pri zvýšených hygienických nárokoch na vypranú bielizeň. Zvýšenou spotrebou energie sa predĺžia doby pôsobenia teploty a zvýšeným množstvom vody sa zlepši účinok plákania. Vypraná bielizeň musí byť vhodná pre sušenie v sušičke   a odolná pri žehlení  .

### Extra šetrný

Redukuje sa pohyb bubna a skrúti sa doba prania. Mierne znečistené textílie sa vyperú šetrnejšie.

### Extra tichý



Zníži sa hlučnosť počas pracieho programu. Túto funkciu používajte, keď chcete prať v čase pokoja. Počet otáčok pri záverečnom odstredovaní sa automaticky nastaví na  (stop plákania). Trvanie programu sa predĺži.

### Stop plákania

Pri zastavení plákania ostane bielizeň po poslednom plákaní vo vode. Tým sa znižuje riziko pokrčenia, keď bielizeň nevyberiete z práčky bezprostredne po skončení programu.

Nie všetky extra funkcie je možné zvoliť u všetkých programov. Extra funkcia, ktorá pre program prania nie je prípustná, sa neponúka. Prehľad ponúka tabuľka „Prehľad programov prania - Extra funkcie“.

## Prehľad programov prania - Extra funkcie

	Quick	Viac vody	Dodatočné plákanie	SingleWash	Predžehlenie
Bavlna	●	●	●	●	●
ECO 40-60	-	-	-	-	-
Ľahko ošetrovatelné	●	●	●	●	●
Jemná bielizeň	●	●	●	●	●
QuickPowerWash	✓	-	-	●	●
Automatika plus	●	●	●	●	●
Vlna 	-	-	-	●	-
Hodváb 	-	-	-	●	-
Expres 20	✓	-	-	-	●
Košele	●	●	●	●	✓
Jeans	●	●	●	●	●
Tmavá bielizeň	●	●	●	●	✓
Športové odevy	●	●	●	●	●
Športová obuv	-	●	-	-	-
Outdoor	●	●	●	-	-
Impregnácia	-	-	-	-	-
Perie	●	●	●	-	-
Perové prikrývky	●	●	●	-	-
Vankúše	●	●	●	-	-
Bavlna - hygiena	●	●	●	-	●
Záclony	●	●	●	-	●
Nové textilie	-	●	●	●	●
Len plákanie	-	●	-	-	-
Škrobenie	-	●	-	-	-
Bavlna 	●	●	●	●	●

## Prehľad programov prania - Extra funkcie

Predpranie	Namáčanie	Intenzívny	Allergo-Wash	Extra šetrný	Extra tichý	Stop plákania
●	●	●	●	●	●	●
-	-	-	-	-	-	-
●	●	●	●	●	●	●
●	●	-	●	●	●	●
-	-	-	-	-	-	●
●	●	-	●	●	●	●
-	-	-	-	-	●	●
-	-	-	-	-	●	●
-	-	-	-	-	-	●
●	●	-	●	●	●	●
●	●	-	●	●	●	●
●	●	-	●	●	●	●
●	●	-	●	●	●	●
●	●	-	●	●	●	●
-	-	-	-	-	●	●
●	●	-	-	●	●	●
-	-	-	-	-	-	●
●	-	-	●	●	●	●
●	-	-	●	●	●	●
●	-	-	●	●	●	●
●	●	-	●	●	●	●
✓	-	-	●	●	●	●
-	-	-	-	●	●	●
-	-	-	-	-	-	●
-	-	-	-	-	-	●
●	●	●	●	●	●	●

● = možno zvoliť

✓ = zapnuté automaticky

- = nie je možné zvoliť

## Priebeh programu

	hlavné pranie		plákanie		odstreďovanie
	hladina vody	rytmus prania	hladina vody	cykly plákania	
Bavlna		Ⓐ		2-5 <sup>1,2,3</sup>	✓
ECO 40-60		Ⓐ		2-3 <sup>2</sup>	✓
Ľahko ošetrovateľné		Ⓑ		2-4 <sup>2,3</sup>	✓
Jemná bielizeň		Ⓒ		2-4 <sup>2,3</sup>	✓
QuickPowerWash		Ⓐ		2	✓
Automatika plus		Ⓐ Ⓑ		2-4 <sup>2,3</sup>	✓
Vlna 		Ⓔ		2	✓
Hodváb 		Ⓔ		2	✓
Expres 20		Ⓐ		1	✓
Košele		Ⓒ		3-4 <sup>3</sup>	✓
Jeans		Ⓑ		2-4 <sup>2,3</sup>	✓
Tmavá bielizeň		Ⓑ		3-5 <sup>2,3</sup>	✓
Športové odevy		Ⓒ		2-3 <sup>3</sup>	✓
Športová obuv		Ⓓ		2	✓
Outdoor		Ⓒ		3-4 <sup>3</sup>	✓
Impregnácia	-	Ⓑ		1	✓
Perie <sup>4</sup>		Ⓒ		3-4 <sup>3</sup>	✓
Perové prikrývky		Ⓒ		3-4 <sup>3</sup>	✓
Vankúše <sup>4</sup>		Ⓒ		3-4 <sup>3</sup>	✓
Bavlna - hygiena		Ⓐ		2-5 <sup>1,2,3</sup>	✓
Пердета		Ⓒ		3-4 <sup>3</sup>	✓
Nové textilie		Ⓑ		2-3 <sup>3</sup>	✓
Len plákanie	-	-		2	✓
Škrobenie		Ⓑ	-	-	✓
Bavlna 		Ⓐ		2-5 <sup>2,3</sup>	✓



 = nízka hladina vody

 = stredná hladina vody

 = vysoká hladina vody

Ⓐ = intenzívny rytmus

Ⓑ = normálny rytmus

Ⓒ = citlivý rytmus

Ⓓ = kolísavý rytmus

Ⓔ = rytmus ručného prania

✓ = vykonáva sa

- = nevykonáva sa

Práčka má plne elektronickú riadiacu jednotku s množstevnou automatikou. Práčka si sama určí potrebnú spotrebu vody a to v závislosti od množstva a savy naplnenej bielizne.



Tu uvedené priebehy programov sa vzťahujú vždy na základný program pri maximálnom naplnení.

Údaj o priebehu programu Vašej práčky Vás počas programu prania neustále informuje o práve dosiahnutom úseku programu.

## Zvláštnosti v priebehu programu

### Ochrana proti pokrčeniu:

Bubon sa po skončení programu pohybuje ešte po dobu 30 minút, aby sa zabránilo pokrčeniu bielizne.

Výnimka: V programoch *vlna*  a *hodváb*  neprebíha ochrana proti pokrčeniu.

Práčku môžete kedykoľvek otvoriť.

1) Od zvolenej teploty vyššej ako 60 °C prebiehajú 2 plákania. Pri zvolenej teplote nižšej ako 60 °C prebiehajú 3 plákania.

2) Extra plákanie sa vykonáva pri:

- pri príviteľkom penení v bubne
- otáčkach záverečného odstredovania nižších ako 700 ot/min

3) Extra plákanie prebieha pri:

- Voľba extra funkcií Plákanie navyše

4) Odstredovanie na najvyššie otáčky:

pred práním prebehne odstredovanie na maximálne otáčky, aby sa dostal vzduch z náplne tvorenej páperím.

Potom natečie voda cez komoru  pre hlavné pranie.

# Priebeh programu

---

## PowerWash

Spoločnosťou Miele vyvinutý prací postup PowerWash sa používa pri malých a stredných množstvách náplne v nasledujúcich pracích programoch:

- Bavlna (pri malých a stredných množstvách náplne)
- ECO 40-60 (pri malých a stredných množstvách náplne)
- Ľahko ošetrovateľné
- Košele
- Automatika plus
- Jemná bielizeň
- Bavlna  (pri malých a stredných množstvách náplne)

## Princíp funkcie

Pri bežných pracích postupoch sa perie s väčším množstvom vody, než môže nasať bielizeň. Toto celkové množstvo vody sa musí ohriať.

Pri PowerWash pracích postupoch sa perie len málo s väčším množstvom vody, než môže nasať bielizeň. Voda, ktorá nie je viazaná v bielizni ohrieva bubon a je opäť striekaná do bielizne. Tým sa zníži spotreba energie.

## Aktivácia

PowerWash prací postup sa aktivuje **automaticky** v hore uvedených programoch.

Pr nasledovných podmienkach sa PowerWash postup nevykoná:

- zvolený počet koncových otáčok je menší ako 600 ot/min
- pre hlavné pranie nie je zvolené dávkovanie z kapsule (☹, ☹)
- teplota prania prekračuje 60 °C
- Extra funkcie ako napr. *Predpranie* alebo *Viac vody* sú zvolené.
- v programe *Bavlna* sa nachádza väčšie množstvo náplne

## Zvláštnosti

### - fáza prevlhčenia

Na začiatku programu prania práčka niekoľkokrát odstreduje. Pri odstredovaní je odstredená voda opäť striekaná do bielizne, aby sa dosiahlo jej optimálne prevlhčenie.

Na konci fázy prevlhčenia sa nastaví optimálna hladina vody. Práčka popripade odčerpá vodu a pridá trochu čerstvej vody.

### - zvuky vo fáze vyhrievania



Počas zahrievania bielizne a bubna môže dochádzať k nezvyčajným zvukom (bublaniu).

### Zmena programu (detská pois- tka)

Zmena programu, teploty, otáčok pri odstreďovaní alebo zvolených extra funkcií nie je po prevedenom spustení možná. Tak sa zabráni nechcenej obsluhu, napr. deťmi.

Ak je práčka vypnutá počas prebiehajúceho programu, funkcia Standby ju po 15 minútach úplne vypne. V bubne môže byť ešte voda, preto sú naďalej aktívne bezpečnostné funkcie.

### Prerušenie programu

- Vypnite práčku tlačidlom .
- Pre pokračovanie zapnite opäť práčku tlačidlom .

### Storno programu

Program prania môžete kedykoľvek po spustení stornovať.

- Stlačte senzorové tlačidlo *štart/stop*.

Na displeji sa zobrazí:

 Chcete program prerušiť?

- Zvoľte *Áno*.

Na displeji sa zobrazí:

Program prerušený.

Práčka odčerpá prací roztok.

- Počkajte, pokým sa neodblokuje dvierka.
- Otvorte dvierka.
- Vyberte bielizeň.

### Zvoľte iný program.

- Zatvorte dvierka.
- Zvoľte požadovaný program.
- Doplnite prípadne prací prostriedok v zásuvke pre dávkovanie pracích prostriedkov.
- Stlačte senzorové tlačidlo *štart/stop*.  
Spustí sa nový program.

# Oblíbené programy

---

## Nastavenie oblíbených

Individuálne zostavený program prania je možné uložiť pod vlastným názvom.

### Možnosť 1

- Na displeji sa zobrazuje hlavné menu. Stlačte sensorové tlačidlo **Oblíbené**.

Displej prejde do menu oblíbené programy.

Stlačte sensorové tlačidlo **Vytvorit**.

Display prejde do menu **Vytvorit „Oblíbené“**.

- Zvoľte požadovaný program.
- Zvoľte všetky požadované nastavenia programu.
- Nakoniec zvoľte **Uložit**.
- Zadať názov.

### Možnosť 2

Zvolený program prania môžete pred jeho spustením uložiť ako oblíbený.

- Pred spustením programu stlačte sensorové tlačidlo **Uložit ☆**.
- Zadať názov.

Keď je už uložených 12 oblíbených programov, sensorové tlačidlo **Vytvorit** alebo **Uložit ☆** sa nezobrazuje. Aby ste mohli uložiť nové oblíbené programy, vymažte existujúce oblíbené programy.

## Zadanie názvu

Voľte krátke, výstižné názvy.

- Stlačte požadované písmená alebo znaky.
- Potvrďte sensorovým tlačidlom **Uložit**.

Program prania sa uloží do zoznamu oblíbených.

## Zmena oblíbeného programu

Uložený oblíbený program môžete premenovať, vymazať alebo presunúť.

- V hlavnom menu zvoľte sensorové tlačidlo **Oblíbené**.
- Oblíbený program ktorý chcete zmeniť tlačte tak dlho, kým sa neotvorí kontextové menu.
- Zvoľte **Premenovať**, **Vymazať** alebo **Posunúť**.

Asistent prania Vám pomáha pri praní kusov oblečenia alebo bielizne s rôznymi návodmi na ošetrovanie. Podľa voľby textílií sa zostaví program prania prispôsobený pre Vašu bielizeň.

- Nalistujte druhú stranu hlavného menu.
- Stlačte senzorové tlačidlo Asistent prania.

Na displeji sa zobrazuje zoznam druhov bielizne.

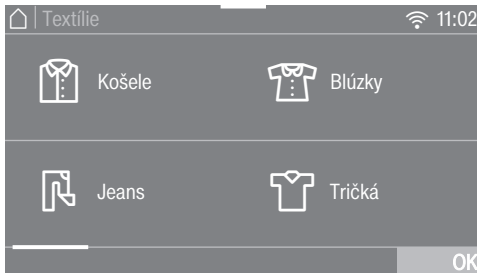

- Stlačte senzorové tlačidlo druhu bielizne, ktoré zodpovedá Vašmu kusu bielizne alebo náplni bielizne.

Zvolený druh sa označí na oranžovo. Môžete zvoliť viacej druhov.

Pri zvolení niektorých druhov bielizne sa Vám zobrazia užitočné tipy.

- Potvrďte senzorovým tlačidlom OK.
- Nasledujte pokyny na displeji.

Nakoniec sa Vám na displeji zobrazí súhrn zvolených parametrov.

- Potvrďte senzorovým tlačidlom OK alebo zvolte Zmeniť, ak chcete na výbere niečo zmeniť.

Program prispôsobený Vašej bielizni je pripravený na spustenie.

**Tip:** Pred spustením programu môžete k nemu zvoliť jednotlivé nastavenia, napr. *Extra funkcie* extra funkcie.

# Časovač



Časovačom môžete zvoliť dobu pre spustenie programu alebo čas skončenia programu. Spustenie programu môžete posunúť o maximálne 24 hodín.

## Nastavenie časovača

- Stlačte senzorové tlačidlo  Časovač.
- Zvoľte voľbu Koniec o alebo Štart o.
- Nastavte hodiny a minúty a potvrdte ich senzorovým tlačidlom OK.



## Zmena časovača

Pred spustením programu je možné zmeniť zvolený čas časovača.

- Stlačte senzorové tlačidlo  alebo senzorové tlačidlo .
- Ak si to želáte, zmeňte uvedený čas a potvrdte ho senzorovým tlačidlom OK.

## Vymazanie časovača

Pred spustením programu je možné vymazať zvolený čas časovača.

- Stlačte senzorové tlačidlo  alebo .

Na displeji sa zobrazuje zvolený čas časovača.

- Stlačte senzorové tlačidlo Vymazať.
- Potvrdte senzorovým tlačidlom OK.

Zvolený čas časovača sa vymaže.

## Spustenie časovača

- Stlačte senzorové tlačidlo *štart/stop*.

Uzamknú sa dvierka a na displeji sa zobrazuje čas do spustenia programu.

Po spustení programu je možné predvolený čas časovača meniť alebo vymazať už len stornovaním programu.

Program môžete kedykoľvek okamžite spustiť.

- Stlačte senzorové tlačidlo Spustiť ihneď.

## SmartStart

Funkciou *SmartStart* definujete časový interval, počas ktorého sa automaticky spustí Vaša práčka. Spustenie prebehne signálom napr. od Vášho dodávateľa energie, keď je obzvlášť výhodná tarifa elektrického prúdu.

Táto funkcia je aktívna, keď je zapnuté nastavenie *SmartGrid*.

Časový interval môžete definovať od 1 minúty do 24 hodín. V tomto časovom intervale čaká Vaša práčka na signál od dodávateľa energie. Ak v definovanom časovom intervale nie je vyslaný žiaden signál, spustí práčka program prania.

## Nastavenie časového intervalu

Ak ste v nastaveniach aktivovali funkciu *SmartGrid*, po stlačení sensorového tlačidla  Časovač sa na displeji už nebude zobrazovať Štart o alebo Koniec o, ale *SmartStart* do alebo *SmartEnd* do (viď kapitola „Nastavenia“, odstavec „*SmartGrid*“).

Postup je rovnaký ako pri nastavovaní času pri predvoľbe štartu.

- Nastavte požadovaný čas a potvrdte ho sensorovým tlačidlom **OK**.
- Stlačte sensorové tlačidlo *štart/stop* pre spustenie pracieho programu *SmartStart*.

Zvolený program sa spustí automaticky, akonáhle dodávateľ energie vyšle signál, alebo je dosiahnutý najneskorší možný čas spustenia.

Zmena a zrušenie funkcie *SmartStart* funguje podľa popisu pri predvoľbe štartu.

# Pracie prostriedky

## Správny prací prostriedok

Môžete používať všetky pracie prostriedky, ktoré sú vhodné pre práčky pre domácnosť. Pokyny na použitie a dávkovanie sú na obale pracieho prostriedku.

## Dávkovanie závisí od:

- stupňa znečistenia bielizne
- množstva bielizne
- tvrdosť vody  
Ak nepoznáte rozmedzie tvrdosti, informujte sa u Vášho vodárenského podniku.

## Zmäkčovač vody

Pri rozmedzí tvrdosti vody II a III môžete pridať zmäkčovač vody, aby ste ušetrili prací prostriedok. Správne dávkovanie je uvedené na obale. Naplňte najprv prací prostriedok a potom zmäkčovač.

Prací prostriedok môžete potom dávkovať ako pre rozmedzie vody I.

## Tvrdosti vody

Rozmedzie tvrdosti	Celková tvrdosť v mmol/l	Nemecká tvrdosť °d
mäkká (I)	0 – 1,5	0 – 8,4
stredná (II)	1,5 – 2,5	8,4 – 14
tvrdá (III)	viac ako 2,5	viac ako 14

## Pomoc pri dávkovaní

Na dávkovanie pracieho prostriedku používajte dávkovače (dávkovacia nádoba) od výrobcu pracích prostriedkov, obzvlášť pri dávkovaní tekutých pracích prostriedkov.

## Náhradné náplne

Pri nákupe pracích prostriedkov využívajte pokiaľ možno náhradné náplne, čím prispievate k zníženiu množstva obalového odpadu.

## Pracie prostriedky na ošetrovanie bielizne

### Aviváže

poskytujú textíliám mäkkosť a znižujú statický náboj pri strojovom sušení.

### Tužidlá

sú syntetické škrobiace prostriedky a poskytujú textíliám pevnejší tvar.

### Škrob

poskytuje textíliám pevnosť a plnosť.





## Samostatná aviváž, tužidlá alebo škrob

Škrob musíte pripraviť podľa popisu na obale.

**Tip:** Pri aviváži aktivujte extra funkciu *Viac vody*.

### Dávkovanie cez zásuvku na dávkovanie pracích prostriedkov

- Aviváž dajte do komory  alebo nasajte kapsulu.
- Tekutý škrob alebo tužidlo dajte do komory  práškový alebo hustý tekutý škrob alebo tužidlo do komory .
- Zvoľte program *Len plákanie*.
- Ak je potrebné, upravte otáčky odstreďovania.
- Pri použití pracej kapsule aktivujte senzorové tlačidlo *CapDosing* a aktivujte kapsulu.
- Stlačte senzorové tlačidlo *štart/stop*.

### Dávkovanie TwinDos

Zásobník automatického dávkovania musí byť naplnený avivaážnym prostriedkom.

- Zvoľte program *Len plákanie*.
- Ak je potrebné, upravte otáčky odstreďovania.
- Stlačte senzorové tlačidlo *TwinDos*.
- Stlačte senzorové tlačidlo *Zap.* pre aktiváciu *TwinDos*.
- Stlačte senzorové tlačidlo *štart/stop*.

### Odfarbovanie/farbenie

 Poškodenia odfarbovacími prostriedkami.

Odfarbovacie prostriedky spôsobujú koróziu v práčke.

V práčke nepoužívajte žiadne odfarbovacie prostriedky.







Farbenie v práčke je povolené iba v bežných medziach na domáce účely. Soľ používaná pri farbení napadá pri dlhodobom používaní nehrdzavejúcu oceľ. Prísne dodržiavajte pokyny výrobcu farbiaceho prostriedku.

Pri farbení zvoľte bezpodmienečne extra funkciu *Viac vody*.

# Pracie prostriedky

## Odporúčanie k Miele pracím prostriedkom

Miele pracie prostriedky sú špeciálne vyvinuté pre dennú potrebu do Miele práčok. Ďalšie informácie o tomto pracom prostriedku si prečítate v kapitole "Prací a ošetrovací prostriedok".

	Miele UltraPhase 1 a 2	Kapsule Miele		
				
Bavlna	✓	-	✓	✓
ECO 40-60	✓	-	✓	✓
Ľahko ošetrovatelné	✓	-	✓	✓
Jemná bielizeň	✓	✓	✓	-
QuickPowerWash	✓	-	-	-
Automatika plus	✓	-	✓	✓
Vlna 	-	✓	-	-
Hodváb 	-	✓	-	-
Expres 20	✓	-	✓	-
Košele	✓	-	✓	✓
Jeans	✓	-	✓	-
Tmavá bielizeň	✓	✓	✓	-
Športové odevy	-	✓	-	-
Športová obuv	✓	-	-	✓
Outdoor	-	✓	-	-
Perie	-	✓	-	-
Perové prikrývky	-	✓	-	-
Vankúše	✓	-	-	-
Bavlna - hygiena	✓	-	✓	✓
Záclony	✓	-	-	✓
Nové textilie	✓	-	✓	-
Len plákanie	-	-	✓	-
Bavlna 	✓	-	✓	✓

✓ odporúča sa

- neodporúča sa



špeciálne pracie prostriedky (napr. Wool-Care)





ošetrovacie prostriedky na textil (napr. aviváž,)



doplňkové prostriedky (napr. zosilňovač pracieho účinku)

## Odporúčanie k pracím prostriedkom podľa nariadenia (EU) Nr. 1015/2010

Odporúčanie platí pre teplotné oblasti podľa popisu v kapitole „Prehľad programov“.

	univerzálny	na farebnú bielizeň	na jemnú bielizeň a vlnu	špeciálny
prací prostriedok				
Bavlna	✓	✓	-	-
ECO 40-60	✓	✓	-	-
Lahko ošetrovatelné	-	✓	-	-
Jemná bielizeň	-	-	✓	-
QuickPowerWash	✓	✓	-	-
Automatika plus	-	✓	-	-
Vlna 	-	-	✓	✓
Hodváb 	-	-	✓	✓
Expres 20	-	✓ <sup>1</sup>	-	-
Košele	✓	✓	-	-
Jeans	-	✓ <sup>1</sup>	-	✓
Tmavá bielizeň	-	✓ <sup>1</sup>	-	✓
Športové odevy	-	-	✓	✓
Športová obuv	-	✓	-	-
Outdoor	-	-	✓	✓
Perie	-	-	✓ <sup>1</sup>	✓
Perové prikrývky	-	-	✓ <sup>1</sup>	✓
Vankúše	-	-	✓ <sup>1</sup>	✓
Záclony	✓ <sup>2</sup>	-	-	✓
Nové textilie	-	✓	-	-
Bavlna 	✓	✓	-	-
Čistenie prístroja	✓ <sup>2</sup>	-	-	✓

- ✓ doporučuje sa
- nedoporučuje sa

- 1) tekuté pracie prostriedky
- 2) práškový prací prostriedok

# Výmena TwinDos kartuší

Prázdna kartuša na prací prostriedok je zobrazená na displeji práčky.

## Príprava kartuše

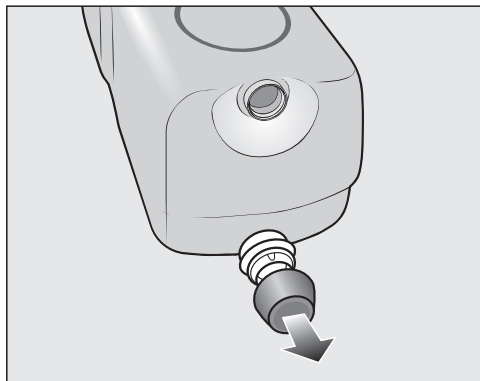

- Odstráňte zátku z kartuše.

alebo

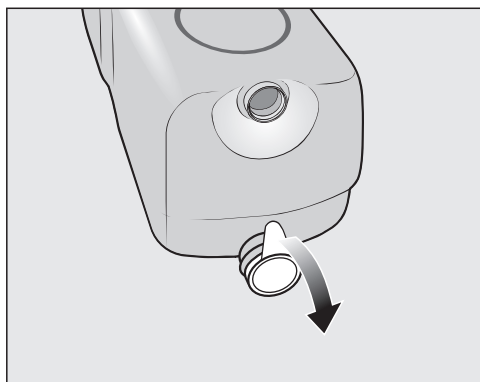

- Odstráňte celú kryciu fóliu z kartuše.

 Nebezpečenstvo poškodenia krycou fóliou.

Zvyšky krycej fólie môžu spôsobiť netesnosť v systéme TwinDos.

Pred zasunutím novej kartuše odstráňte celú kryciu fóliu na sacom hrdle.

## Výmena kartuše

- Zapnite práčku.

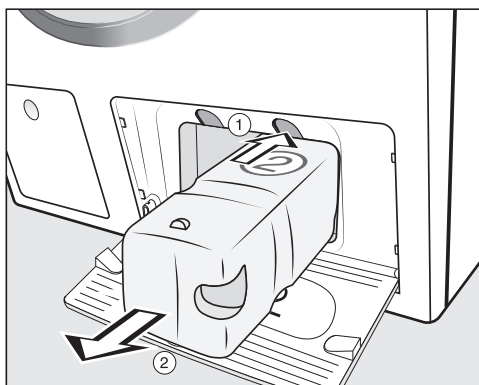

- ① Stlačte žltý gombík nad kartušou, aby ste uvoľnili západku.

- ② Vytiahnite kartušu.

- Nasadte novú kartušu.

- Potvrďte hlásenia na displeji.

Počítadlo sa vynuluje.

## Čistenie pláštá a panela

⚠ Nebezpečenstvo úrazu sieťovým napätím.

Vypnutá práčka je pod sieťovým napätím.

Pred čistením a údržbou vytiahnite zástrčku zo zásuvky.

⚠ Poškodenia vniknutou vodou.

Prúd vody sa môže pod tlakom dostať do práčky a poškodiť súčiastky.

Práčku nestriekajte prúdom vody.

- Plášť a panel čistíte slabým čistiacim prostriedkom alebo mydlovou vodou a oboje osušte mäkkou handričkou.
- Bubon čistíte vhodným čistiacim prostriedkom na nerez.

⚠ Poškodenie čistiacimi prostriedkami.

Čistiace prostriedky obsahujúce rozpušťačlá, drhnúce prostriedky, čistiace prostriedky na sklo alebo univerzálne čistiace prostriedky môžu poškodiť povrchy z umelej hmoty a iné diely.

Nepoužívajte žiadne z týchto čistiacich prostriedkov.

## Vytiahnutie zásuvky na dávkovanie pracích prostriedkov

Používanie nízkych teplôt prania a tektutých pracích prostriedkov podporuje rozmnožovanie choroboplodných zárodkov v zásuvke pre dávkovanie pracích prostriedkov.

- Z hygienických dôvodov by ste mali zásuvku na dávkovanie pracích prostriedkov pravidelne čistiť.

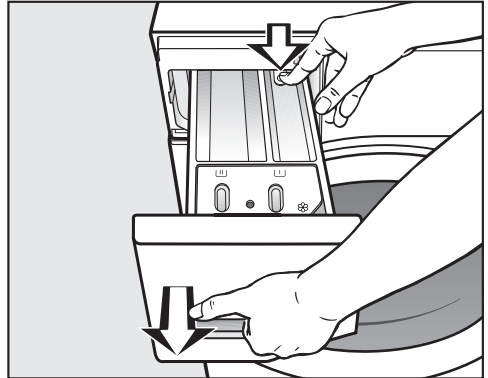

## Vytiahnutie zásuvky na dávkovanie pracích prostriedkov



- Vytiahnite zásuvku pre dávkovanie pracích prostriedkov až na doraz, zatlačte odšťavovací gombík a zásuvku vyberte.
- Vyčistite zásuvku na dávkovanie pracích prostriedkov teplou vodou.

# Čistenie a ošetrovanie

## Čistenie násosky a kanálika priehradky

Tekutý škrob spôsobuje zalepenie. Násoska v priehradke   už nefunguje a priehradka môže pretečť.

Po niekoľkých použitíach tekutého škrobu vyčistite násosku obzvlášť dôkladne.

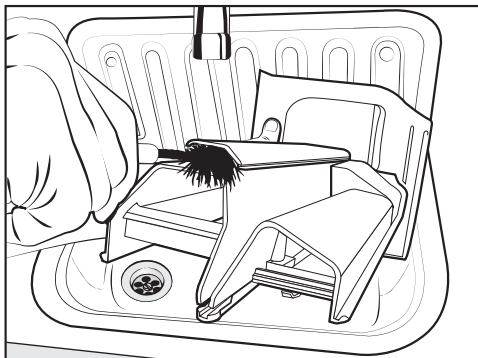

- Vyčistite kanálik na avivážny prostriedok teplou vodou a kefkou.

## Čistenie priestoru pre zásuvku na dávkovanie pracích prostriedkov

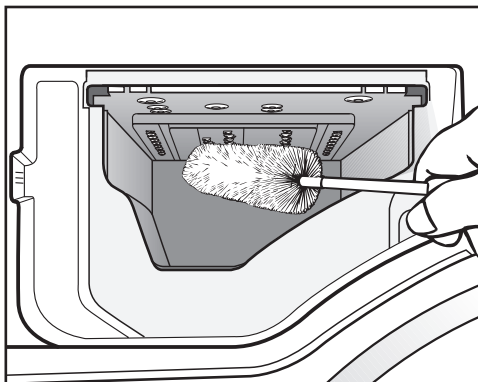

- Pomocou kefky na fľaše odstráňte zvyšky pracích prostriedkov a usadeniny vodného kameňa z vyplachovacích trysiek zásuvky pre dávkovanie pracích prostriedkov.
- Opäť nasadte zásuvku na dávkovanie pracích prostriedkov.

**Tip:** Nechajte pootvorenú zásuvku pre dávkovanie pracích prostriedkov, aby mohla schnúť.

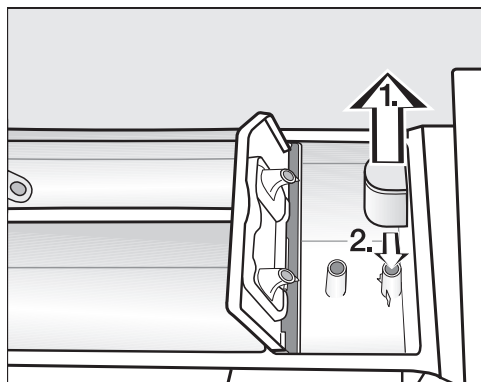

1. Vytiahnite násosku z komory  a vyčistite ju pod tečúcou teplou vodou. Vyčistite aj rúrku, na ktorú sa násoska nasadzuje.
2. Násosku opäť nasadte.

## Čistenie bubna (hygiena Info)

Pri praní s nízkymi teplotami a/alebo te-  
kutými pracími prostriedkami hrozí  
nebezpečenstvo tvorby choroboplod-  
ných zárodkov a zápachu v práčke. Vy-  
čistite práčku pomocou programu Čiste-  
nie prístroja. Toto by malo prebehnúť naj-  
neskôr po hlásení na displeji Hygiena in-  
fo: Vyberte „Údržbu“ a spustíte program  
„Čistenie prístroja“.

## Ošetrovanie TwinDos

 Poškodenia zaschnutým pracím  
prostriedkom.

Ak práčku dlhšiu dobu (viac ako dva  
mesiace) nepoužívate, môže prací  
prostriedok v hadiciach stuhnúť  
alebo sa zasušiť. Hadice sa môžu  
upchať a musí ich potom vyčistiť ser-  
visná služba Miele.

Vyčistíte TwinDos systém.

Na čistenie budete potrebovať čistiacu  
kartušu „TwinDosCare“, alebo doplni-  
telnú TwinDosCare kartušu, ktorú je  
možné dostať na [shop.miele.sk](http://shop.miele.sk).

Práčka má čistiaci program pre Twin-  
Dos systém. Čistiacim programom sa  
čistia hadice vo vnútri práčky.

## Spustenie programu ošetrovania

- Zapnite práčku.
  - Nalistujte druhú stranu hlavného  
menu.
  - Stlačte senzorové tlačidlo Údržba.
- Displej prejde do menu *ošetrovanie*.
- Zvoľte Údržba „TwinDos“.
  - Stlačte senzorové tlačidlo zásobníka,  
ktorý sa má čistiť.
  - Potvrďte informáciu Spustíť proces  
údržby? senzorovým tlačidlom áno.

- Nasledujte pokyny na displeji.

Hadice boli vyčistené. Systém TwinDos  
je možné opäť kedykoľvek použiť.

## Čistenie priestoru pre zasunutie

Zvyšky pracieho prostriedku môžu spô-  
sobiť zalepenie.

- Pri výmene kartuší alebo zásobníka  
vyčistíte vnútro priestoru pre zasunu-  
tie vlhkou utierkou.

## Čistenie a ošetrovanie

### Čistenie sitka prívodu vody

Práčka má na ochranu prírodného ventilu vody jedno sitko. Sitko v objímke prívodnej hadice by ste mali kontrolovať približne každých 6 mesiacov. Pri častých prerušeníach dodávky vody môže byť tento interval kratší.

- Zatvorte vodovodný kohútik.
- Odskrutkujte prírodnú hadicu z vodovodného kohútika.

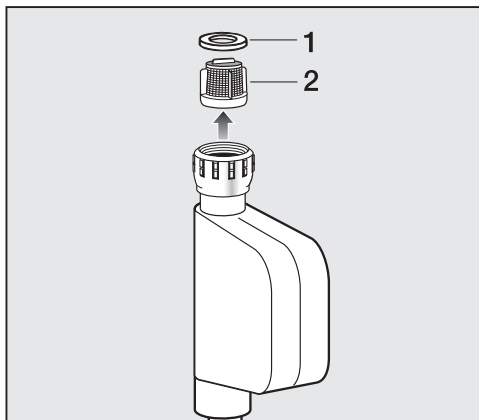

- Vytiahnite gumové tesnenie **1** z koncovky.
- Kombinačkami alebo špicatými kliešťami chyťte krčok plastového sitka **2** a sitko vytiahnite.
- Spätná montáž sa vykonáva v opačnom poradí.

Pevne naskrutkujte objímku na vodovodný kohútik a kohútik otvorte. Ak uniká voda, objímku dotiahnite.

Sitko **musíte** po vyčistení opäť zabudovať.





Väčšinu porúch a chýb, ku ktorým dochádza pri dennej prevádzke môžete sami odstrániť. V mnohých prípadoch môžete ušetriť čas a peniaze, pretože nemusíte volať servisnú službu.

Pod [www.miele.com/service](http://www.miele.com/service) získate informácie ako môžete sami odstrániť poruchy.





Nasledujúce tabuľky vám majú pomôcť nájsť príčinu poruchy alebo chyby a odstrániť ich.

### Nedá sa spustiť žiaden prací program

Problém	Príčina a odstránenie
<b>Displej ostane tmavý a kontrolka štart/stop nesvieti.</b>	Práčka je bez prúdu. <ul style="list-style-type: none"><li>■ Skontrolujte, či je zastrčená sieťová zástrčka.</li><li>■ Skontrolujte, či je v poriadku poistka.</li></ul>
	Práčka sa automaticky vypla z dôvodu úspory elektrickej energie. <ul style="list-style-type: none"><li>■ Zapnite opäť práčku tlačidlom .</li></ul>
<b>Na displeji ste vyzvaní na zadanie PIN kódu.</b>	Je aktívny PIN kód. <ul style="list-style-type: none"><li>■ Zadajte kód a potvrdte ho. Ak sa otázka pri budúcom zapnutí nemá zobrazovať, deaktivujte PIN kód.</li></ul>
<b>Displej hlási:</b>  Dvierka nie je možné zatvoriť. Zavolajte servisnú službu	Nie sú správne zavreté dvierka. Nezaklapol zámok dvierok. <ul style="list-style-type: none"><li>■ Zatvorte znovu dvierka.</li><li>■ Spusťte program opäť. Ak sa chybové hlásenie objaví znovu, zavolajte servisnú službu.</li></ul>

# Čo robiť, keď ...

## Chybové hlásenie po prerušení programu

Problém	Príčina a odstránenie
 Chyba odtoku vody. Vyčistite odpadový filter a čerpadlo. Skontrolujte odtokovú hadicu	Je upchaný alebo obmedzený odtok vody. Je príliš vysoko umiestnená vypúšťacia hadica. <ul style="list-style-type: none"><li>■ Vyčistite filter pracieho roztoku a vypúšťacie čerpadlo.</li><li>■ Maximálna výtlačná výška je 1,0 m.</li></ul>
 Chyba odtoku vody. Otvorte prívod vody	Je zatvorený alebo obmedzený prívod vody. <ul style="list-style-type: none"><li>■ Skontrolujte, či je dostatočne otvorený vodovodný kohútik.</li><li>■ Skontrolujte, či nie je zalomená prívodná hadica.</li><li>■ Skontrolujte, či nie je príliš nízky tlak vody.</li></ul>
	Je upchané sitko v prívode vody. <ul style="list-style-type: none"><li>■ Vyčistite sitko.</li></ul>
 Chyba F . V prípade, že nepomôže opätovné spustenie prístroja, zavolajte servisnú službu	Vyskytla sa porucha. <ul style="list-style-type: none"><li>■ Odpojte práčku od elektrickej siete vytiahnutím sieťovej zástrčky zo zásuvky alebo vypnutím ističa domovej inštalácie.</li><li>■ Skôr ako práčku opäť pripojíte k elektrickej sieti, počkajte <b>minimálne 2 minúty</b>.</li><li>■ Opäť zapnite práčku.</li><li>■ Spustite program znovu. Ak sa chybové hlásenie objaví znovu, zavolajte servisnú službu.</li></ul>
 Reakcia Waterproof. Zatvorte prívod vody. Zavolajte servisnú službu	Zareagoval systém ochrany pred škodami spôsobenými vodou. <ul style="list-style-type: none"><li>■ Zavrite vodovodný kohútik.</li><li>■ Zavolajte servisnú službu.</li></ul>

Na zrušenie chybového hlásenia: vypnite práčku tlačidlom  .

## Chybové hlásenie po skončení programu

Problém	Príčina a odstránenie
<p><b>i</b> Skontrolujte dávkovanie</p>	<p>Pri praní sa vytvorilo príliš veľa peny.</p> <ul style="list-style-type: none"> <li>■ Skontrolujte dávkované množstvo pracieho prostriedku.</li> <li>■ Pri automatickom dávkovaní pracieho prostriedku skontrolujte nastavené dávkované množstvo.</li> <li>■ Rešpektujte pokyny na obale pracieho prostriedku a stupeň znečistenia bielizne.</li> <li>■ Znížte prípadne základné dávkovanie množstva v krokoch po 10%.</li> </ul>
<p><b>i</b> Hygiena info: Vyberte „Údržbu“ a spustíte program „Čistenie prístroja“</p>	<p>Dlhšiu dobu nebol spustený žiadny program prania s teplotou nad 60 °C.</p> <ul style="list-style-type: none"> <li>■ Aby sa v práčke nevytvárali choroboplodné zárodky a zápachy spustíte program <i>Čistenie prístroja</i> s čistiacim prostriedkom Miele alebo s univerzálnym práčkovým pracím prostriedkom.</li> </ul>

Upozornenia sú hlásené na konci programu a pri zapnutí práčky a musíte ich potvrdiť senzorovým tlačidlom *OK*.

# Čo robiť, keď ...

## Chybové hlásenie po skončení programu

Problém	Príčina a odstránenie
<b>i</b> Intenzívne sprchovanie: Vyčistíte filter a trysku alebo odstráňte cudzie predmety z telesa čerpadla	<p>Čerpadlá sú znečistené.</p> <ul style="list-style-type: none"><li>■ Vyčistíte čerpadlá podľa popisu v kapitole „Čo robiť keď . . .“, odstavec „Otvorenie dvierok pri upchanom odtoku a/alebo výpadku prúdu.“</li><li>■ Po vyčistení opäť spustíte program prania.</li></ul> <p>Tryska v plniacom otvore dvierok je upchaná zachytenými vláknami.</p> <ul style="list-style-type: none"><li>■ Zachytené vlákna prstami odstráňte. Nepoužívajte pomôcky s ostrými hranami.</li><li>■ Po vyčistení opäť spustíte program prania.</li></ul> <p>Ak sa chybové hlásenie objaví znovu, zavolajte servisnú službu. Práčku možno prevádzkovať ďalej s obmedzenými funkciami.</p>
<b>i</b> Vyrovnajte práčku. Bielizeň nie je optimálne odstredená	<p>Nebolo možné riadne vykonať extra funkciu Predžehlenie na konci programu.</p> <ul style="list-style-type: none"><li>■ Skontrolujte, či je práčka rovno postavená, tak ako je to popísané v kapitole „Inštalácia“, odstavec „Vyrovnanie“.</li><li>■ Skontrolujte, či nie je prekročená maximálna výtláčná výška 1 m.</li></ul> <p>Ak sa chybové hlásenie objaví znovu, zavolajte servisnú službu. Práčku možno prevádzkovať ďalej s obmedzenými funkciami.</p>

Upozornenia sú hlásené na konci programu a pri zapnutí práčky a musíte ich potvrdiť senzorovým tlačidlom OK.

## Hlásenia alebo poruchy systému TwinDos

Problém	Príčina a odstránenie
<p><b>i</b> Zostáva len niekoľko pracích cyklov. Obstarajte si novú kartušu do zásobníka ①</p>	<p>Prací prostriedok v kartuši je čoskoro spotrebovaný. Je možných asi ešte 4 až 8 praní.</p> <ul style="list-style-type: none"> <li>■ Zaobstarajte si novú kartušu.</li> </ul>
<p><b>i</b> „TwinDos“ ① je prázdny. Skontrolujte výsledok prania</p>	<p>Kartuša je prázdna.</p> <ul style="list-style-type: none"> <li>■ Vymeňte kartušu.</li> <li>■ Skontrolujte čistotu bielizne. Môže byť, že množstvo pracieho prostriedku nebolo dostatočné. Bielizeň prípadne vyperte ešte raz.</li> </ul>
<p><b>i</b> Použite „TwinDos“ alebo urobte v menu „Údržba“ údržbu „TwinDos“. Ďalšie informácie nájdete v návode na použitie</p>	<p>TwinDos alebo automatické dávkovanie cez priehradku ① a/alebo ② neboli dlhšie používané.</p> <ul style="list-style-type: none"> <li>■ Použite TwinDos pri jednom z nasledujúcich praní.</li> <li>■ Vykonajte ošetrovanie TwinDos tak, ako je to popísané v kapitole „Čistenie a starostlivosť“, odstavec „Ošetrovanie TwinDos“.</li> </ul>
<p> Údržba „TwinDos“ zásobníka ① musí byť spustená v menu „Údržba“. Ďalšie informácie nájdete v návode na použitie</p>	<p>TwinDos alebo automatické dávkovanie cez priehradku ① a/alebo ② neboli dlhšie používané. Hrozí nebezpečenstvo, že prací prostriedok zaschne v hadiciach.</p> <ul style="list-style-type: none"> <li>■ Vykonajte <b>ihneď</b> ošetrovanie TwinDos tak, ako je to popísané v kapitole „Čistenie a starostlivosť“, odstavec „Ošetrovanie TwinDos“.</li> </ul>
<p>Hlásenia na tejto stránke sú ako príklady. Môžu sa meniť podľa príslušnej priehradky ①/②.</p>	

Upozornenia sú hlásené na konci programu a pri zapnutí práčky a musíte ich potvrdiť senzorovým tlačidlom OK.

## Čo robiť, keď ...

### Hlásenia alebo poruchy systému TwinDos

Problém	Príčina a odstránenie
Po nasadení novej kartuše s pracím prostriedkom je kartuša po zapnutí hlásená ako prázdna.	Pri výmene kartuše s pracím prostriedkom bola vypnutá práčka. <ul style="list-style-type: none"><li>■ Zapnite práčku.</li><li>■ Vyberte kartušu s pracím prostriedkom a potom ju opäť zasuňte do priehradky.</li></ul> Počítadlo sa vynuluje.
V pracom prostriedku je vidno tmavé škvrny.	V pracom prostriedku sa vytvorila pleseň. <ul style="list-style-type: none"><li>■ Odstráňte zo zásobníka tekutý prací prostriedok a zásobník dôkladne vyčistite.</li></ul>
Nebol dávkovaný žiadny prací prostriedok a / alebo aviváž.	Automatické dávkovanie nebolo aktivované. <ul style="list-style-type: none"><li>■ Pred najbližším praním stlačte senzorové tlačidlo TwinDos.</li></ul> Automatické dávkovanie sa aktivuje.
	Napriek aktivácii nebol dávkovaný žiadny prací prostriedok/aviváž. <ul style="list-style-type: none"><li>■ Skúste to znovu.</li><li>■ Ak napriek tomu nedôjde k dávkovaniu pracieho prostriedku, zavolajte servisnú službu.</li></ul>

## Všeobecné problémy s práčkou

Problém	Príčina a odstránenie
<b>Práčka zapácha.</b>	<p>Nedodržali ste hygienické informácie. Dlhšiu dobu nebol spustený žiadny program prania s teplotou nad 60 °C.</p> <ul style="list-style-type: none"> <li>■ Aby sa v práčke nevytvárali choroboplodné zárodky a zápachy spustíte program <i>čistenie prístroja</i> s čistiacim prostriedkom Miele alebo s univerzálnym práčkovým pracím prostriedkom.</li> </ul> <p>Po praní neboli zatvorené dvierka a zásuvka pre dávkovanie pracích prostriedkov.</p> <ul style="list-style-type: none"> <li>■ Nechajte pootvorené dvierka a zásuvku pre dávkovanie pracích prostriedkov, aby mohli schnúť.</li> </ul>
<b>Počas odstredovania práčka nestojí pokojne.</b>	<p>Nohy prístroja nestoja rovnomerne a nie sú zaistené.</p> <ul style="list-style-type: none"> <li>■ Vyrovnajte práčku, aby stála stabilne a zaistite nohy prístroja.</li> </ul>
<b>Práčka neodstredila bielizeň ako obvykle a bielizeň je ešte mokrá.</b>	<p>Pri záverečnom odstredovaní bola zameraná veľká nevyváženosť a automaticky sa znížil počet otáčok.</p> <ul style="list-style-type: none"> <li>■ Do bubna dávajte vždy veľké i malé kusy bielizne, aby ste dosiahli lepšie rozloženie.</li> </ul>
<b>Výskyt neobvyklých zvukov čerpadla.</b>	<p>Nejedná sa o chybu! Sřkavé zvuky na začiatku a na konci čerpania sú normálne.</p>
<b>Osvetlenie bubna nesvieti.</b>	<p>Osvetlenie bubna po 5 minútach automaticky zhasne.</p> <ul style="list-style-type: none"> <li>■ Otvorte rolovacie menu v menu prehľad a stlačte senzorové tlačidlo .</li> </ul> <p>Osvetlenie bubna je pokazené.</p> <ul style="list-style-type: none"> <li>■ Zavolajte servisnú službu Miele.</li> </ul>

# Čo robiť, keď ...

## Všeobecné problémy s práčkou

Problém	Príčina a odstránenie
<b>V zásuvke pracích prostriedkov ostávajú väčšie zvyšky pracích prostriedkov.</b>	Prietokový tlak vody je nedostatočný. <ul style="list-style-type: none"><li>■ Vyčistite sitko v prívode vody.</li><li>■ Zvoľte prípadne extra funkciu <i>Viac vody</i>.</li></ul>
	Práškové pracie prostriedky majú v spojení so zmäkčovadlami sklon k lepeniu. <ul style="list-style-type: none"><li>■ Vyčistite zásuvku pracích prostriedkov a v budúcnosti dávajte do priehradky najprv prací prostriedok a potom zmäkčovadlo.</li></ul>
<b>Aviváž sa nevyplachuje úplne alebo v komore ☼ ostáva priveľa vody.</b>	Násoska nie je správne nasadená alebo je upchaná. <ul style="list-style-type: none"><li>■ Vyčistite násosku, viď kapitolu „Čistenie a ošetrovanie“, odstavec „Čistenie zásuvky pracích prostriedkov“.</li></ul>
<b>Na konci programu sa v kapsule ešte nachádza voda.</b>	Je upchaná vypúšťacia trubička v zásuvke na dávkovanie pracích prostriedkov, na ktorú sa nasadzuje kapsula. <ul style="list-style-type: none"><li>■ Vyčistite trubičku.</li></ul>
	Nejedná sa o chybu! Z technických dôvodov zostane v kapsule malé zvyškové množstvo vody.
<b>V priehradke na avivážny prostriedok vedľa kapsule stojí voda.</b>	CapDosingNebolo aktivované alebo po poslednom praní nebola vybratá prázdna kapsula. <ul style="list-style-type: none"><li>■ Pri ďalšom vkladaní kapsule dbajte na to, aby ste aktivovali CapDosing.</li><li>■ Po každom praní vyberte a zlikvidujte kapsulu.</li></ul>
	Je upchaná vypúšťacia trubička v zásuvke na dávkovanie pracích prostriedkov, na ktorú sa nasadzuje kapsula. <ul style="list-style-type: none"><li>■ Vyčistite trubičku.</li></ul>



## Neuspokojivý výsledok prania

Problém	Príčina a odstránenie
<p><b>Pri použití tekutého pracieho prostriedku nie je bielizeň čistá.</b></p>	<p>Tekuté pracie prostriedky neobsahujú bielidlá. Škvryny od ovocia, kávy alebo čaju sa nedajú vždy odstrániť.</p> <ul style="list-style-type: none"> <li>■ Používajte 2-fázový systém od Miele. Cielovým pridaním UltraPhase 2 počas prania sa škvryny účinne odstraňujú.</li> <li>■ Používajte práškové pracie prostriedky obsahujúce bielidlá.</li> </ul>
<p><b>Na vypraných tmavých textíliách sú biele zvyšky podobné praciemu prostriedku.</b></p>	<p>Prací prostriedok obsahuje vo vode nerozpustné zložky (zeolity) na zmäkčenie vody. Tieto sa zachytili na textíliách.</p> <ul style="list-style-type: none"> <li>■ Pokúste sa po uschnutí zvyšky odstrániť kefkou.</li> <li>■ Tmavé textílie perte v budúcnosti pracími prostriedkami bez zeolitov. Tekuté pracie prostriedky neobsahujú väčšinou žiadne zeolity.</li> <li>■ Textílie perte pomocou programu <i>Tmavá bielizeň</i>.</li> </ul>
<p><b>Na vypranej bielizni ostávajú šedé elastické zvyšky.</b></p>	<p>Dávkovanie pracieho prostriedku bolo nedostatočné. Bielizeň bola silne znečistená masťou (oleje, mydlá).</p> <ul style="list-style-type: none"> <li>■ Pri takto znečistenej bielizni pridajte buď viac pracieho prostriedku, alebo použite tekutý prací prostriedok.</li> <li>■ Pred nasledujúcim práním spustte program <i>Čistenie prístroja</i> s čistiacim prostriedkom Miele alebo univerzálnym práškovým pracím prostriedkom.</li> </ul>

## Čo robiť, keď ...

### Dvierka sa nedajú otvoriť

Problém	Príčina a odstránenie
<b>Počas prania sa nedajú otvoriť dvierka.</b>	Počas prania je uzamknutý bubon. ■ Stlačte senzorové tlačidlo <i>start/stop</i> a prerušte program. Program sa preruší, dvierka sa odblokujú a môžete ich otvoriť.
	V bubne je voda a práčka ju nemôže odčerpať. ■ Vyčistite filter pracieho roztoku a vypúšťacie čerpadlo podľa popisu v odstavci „Otvorenie dvierok pri upchanom odtoku a/alebo výpadku prúdu“.
<b>Po prerušení programu je na displeji zobrazené:</b> Komfortné ochladzovanie	Z dôvodu ochrany pred obarením sa dvierka nedajú otvoriť pri teplote pracieho roztoku nad 55 °C. ■ Počkajte, pokým neklesne teplota v bubne a nezmizne zobrazenie na displeji.
<b>Displej hlási:</b>  Dvierka sú zablokované. Zavolajte servisnú službu	Je zablokovaný zámok dvierok. ■ Zavolajte servisnú službu.

## Otvorenie dvierok pri upchanom odtoku a/alebo výpadku prúdu.

- Vypnite práčku.



- Otvorte kryt vypúšťacieho čerpadla.

## Upchaný odtok

Keď je upchaný odtok, môže sa v práčke nachádzať väčšie množstvo vody.

**⚠** Nebezpečenstvo oparenia horúcim pracím roztokom.

Ak ste predtým prali na vysokej teplote, je vytekajúci prací roztok horúci. Prací roztok vypúšťajte opatrne.

## Postup vyprázdnenia

Filtre pracieho roztoku nevyskrutkujte celé.

- Postavte pod kryt nejakú nádobu, napr. univerzálny plech na pečenie.

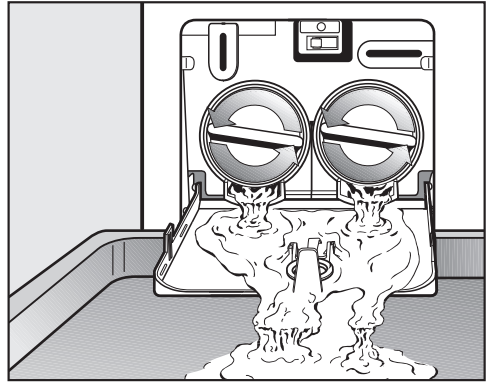

- Pomalým otáčaním uvoľňujte filtre pracieho roztoku, pokiaľ nebude vytekať voda.
- Filtre pracieho roztoku opäť zaskrutkujte, aby ste prerušili vypúšťanie vody.

Keď už nevyteká voda:

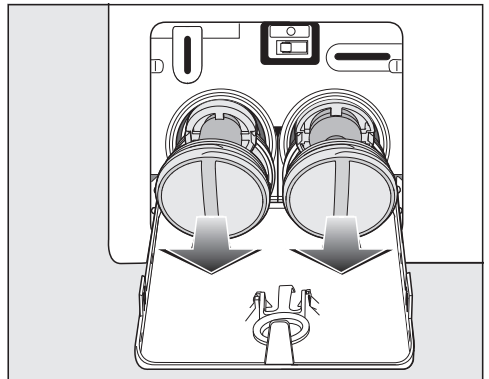

- Vyskrutkujte opäť celé filtre pracieho roztoku.

## Čo robiť, keď ...

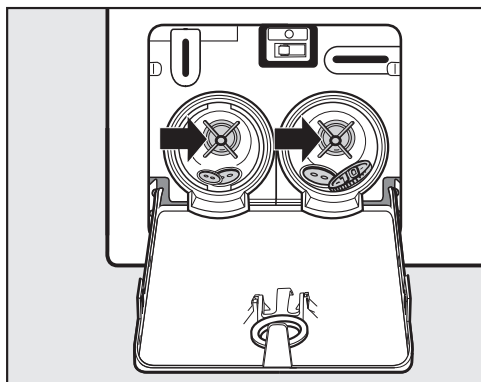

- Filtre pracieho roztoku dôkladne vyčistite.
- Skontrolujte, či sa dá ľahko otáčať lopatkami vypúšťacieho čerpadla a prípadne odstráňte cudzie predmety (gombíky, mince a pod.) a vnútro vyčistite.

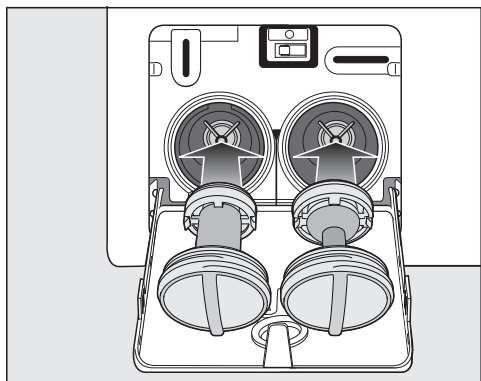

- Nasadte opäť správne filtre pracieho roztoku (vpravo a vľavo) a pevne ich zaskrutkujte.
- Zatvorte kryt vypúšťacieho čerpadla.

⚠ Škody vzniknuté vytekajúcou vodou

Ak filtre pracieho roztoku znovu nezasadíte a nezaskrutkujete, z automatickej práčky bude vytekať voda. Nasadte opäť filtre pracieho roztoku a pevne ich zaskrutkujte.

### Otvorenie dvierok

⚠ Nebezpečenstvo poranenia otáčajúcim sa bubnom.

Pri siahnutí do stále sa točiaceho bubna hrozí značné nebezpečenstvo poranenia.

Pred vyberaním bielizne sa vždy presvedčte, či bubon stojí.

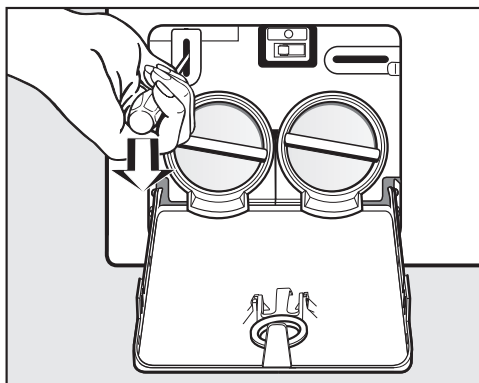

- Pomocou skrutkovača odblokujte dvierka.
- Otvorte dvierka.

Pod [www.miele.com/service](http://www.miele.com/service) získate informácie ako môžete sami odstrániť poruchy a o Miele náhradných dieloch.

## Kontakt pri poruchách

Pri poruchách, ktoré neviete sami odstrániť, informujte napr. Vášho špecializovaného predajcu Miele alebo servisnú službu Miele.

Servisnú službu Miele si môžete vyžiadať online na [www.miele.sk](http://www.miele.sk).

Kontaktné údaje servisnej služby Miele nájdete na konci tohto dokumentu.

Servisná služba potrebuje označenie modelu a výrobné číslo (Fabr./SN/Nr.). Obidva údaje nájdete na typovom štítku.

Typový štítok nájdete pri otvorených dverkách nad sklom dveriek.

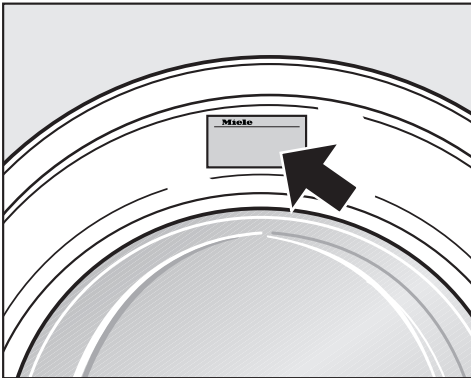

## Príslušenstvo na dokúpenie

Pri túto práčku obdržíte príslušenstvo k dokúpeniu u špecializovaného predajcu Miele alebo u servisnej služby Miele.

## EPREL-Databáza

Od 1. marca 2021 bude možné nájsť informácie k označovaniu spotreby energie a požiadavkách na Eko design v európskej databáze produktov (EPREL). Cez nasledovný link <https://ep-rel.ec.europa.eu/> sa dostanete do databázy produktov. Tu budete vyzvaný zadať označenie modelu.

Označenie modelu nájdete na typovom štítku.

**Miele** Made in xxx  
Mod.: XXXxxx  
M-Nr.: xxxxxxxx Type: XXxx-X  
Nr.:/ xxxxxxxx  
**Miele Service**  
[www.miele.com/service](http://www.miele.com/service)

## Záruka

Záručná doba je 2 roky.

Ďalšie informácie nájdete na dodaných záručných podmienkach.

# Inštalácia

## Čelný pohľad

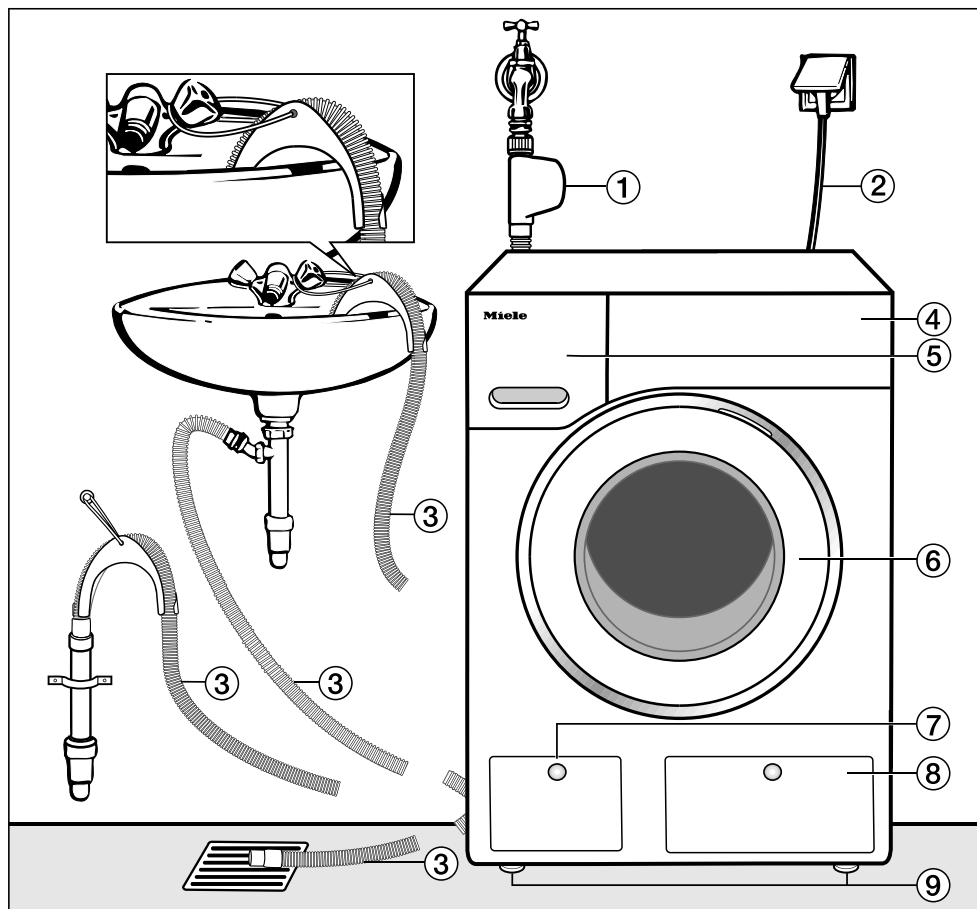

- ① prívodná hadica Waterproof-System
- ② elektrické pripojenie
- ③ vypúšťacia hadica s kolenom (odnímateľným) s možnosťou vedenia odvodu vody
- ④ ovládací panel
- ⑤ zásuvka na dávkovanie pracích prostriedkov
- ⑥ dvierka
- ⑦ kryt pre filter pracieho roztoku, vypúšťacie čerpadlo a núdzové otváranie dvierok
- ⑧ kryt pre kartuše TwinDos
- ⑨ štyri výškovo nastaviteľné nohy

## Zadný pohľad

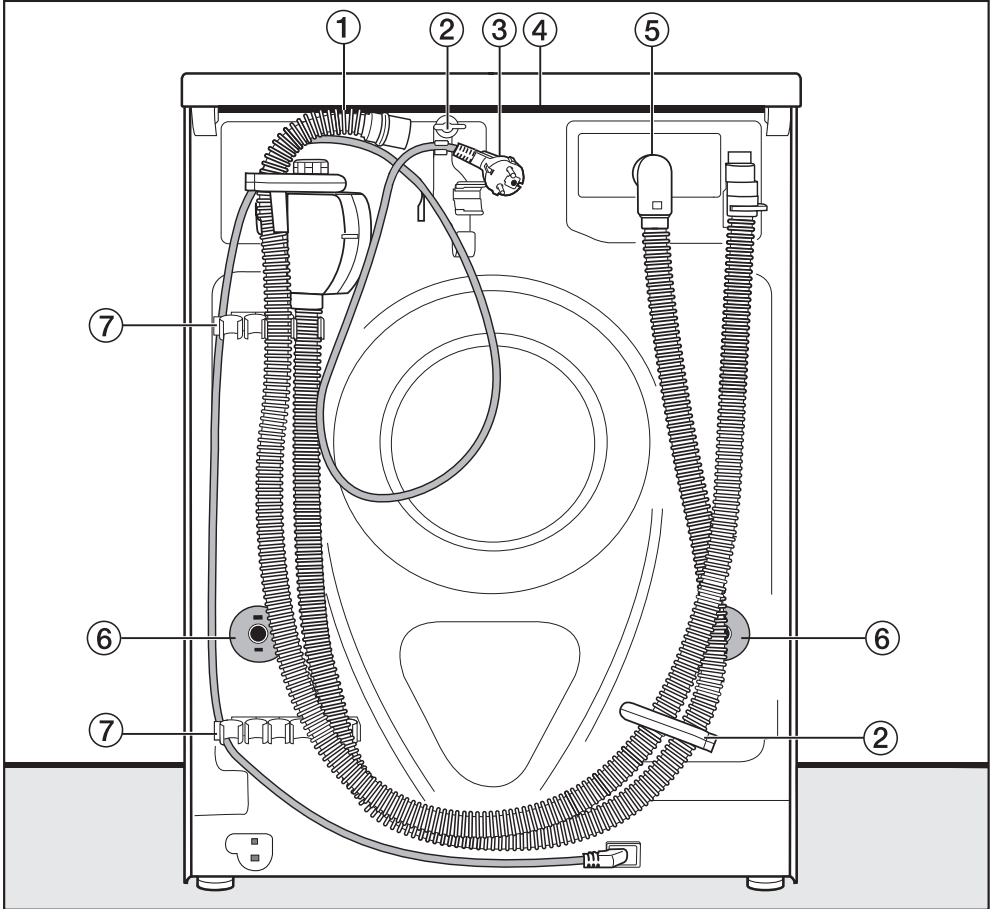

- |  |  |
|--|--|
| ① vypúšťacia hadica  | ⑤ prívodná hadica Waterproof-System  |
| ② prepravný držiak pre prívodnú a vypúšťaciu hadicu a elektrický kábel | ⑥ otočné poistky s prepravnými tyčami  |
| ③ elektrické pripojenie  | ⑦ prepravné držiaky pre prívodnú a vypúšťaciu hadicu a držiak pre odobratú prepravnú poistku |
| ④ presah hornej dosky s možnosťou uchopenia na prepravu                |  |

# Inštalácia

## Plocha pre umiestnenie

Ako plocha pre umiestnenie je najvhodnejšia betónová podlaha. Tá sa oproti podlahe z drevených trávov alebo „mäkkej“ podlahe pri odstredovaní zriedkakedy začne chvieť.

Majte na pamäti:

- Postavte práčku zvisle a stabilne.
- Neumiestňujte práčku na mäkké podlahové krytiny, pretože by počas odstredovania vibrovali.

Pri umiestnení na podlahe z drevených trávov:

- Postavte práčku na drevotriekovú dosku (najmenej 59 x 52 x 3 cm). Doska by mala byť zoskrutkovaná s čo najviac trávami, nikdy nie ale len s doskami podlahy.

**Tip:** Umiestnite práčku pokiaľ možno do rohu miestnosti. Tam je stabilita každej podlahy najväčšia.

 Nebezpečenstvo poranenia nezaistenou práčkou.

Keď je práčka umiestnená na sokli v mieste inštalácie (betónový alebo murovaný základ), musíte ju zaistiť voči pádu.

Práčku zaistíte upevňovacím uholníkom (MTS upevnenie na podlahe) (obdržateľné v špecializovaných predajniach Miele alebo u servisnej služby Miele).

## Presun práčky na miesto inštalácie

 Nebezpečenstvo poranenia hornej dosky, ktorá nie je riadne osadená.

Zadné upevnenie hornej dosky môže v dôsledku vonkajších podmienok oslabnúť. Pri prenášaní a môže doska odtrhnúť.

Pred prenášaním skontrolujte presah hornej dosky, či je pevne usadený.

- Práčku prenášajte za predné nohy a zadný presah hornej dosky.



## Demontáž prepravnej poistky

### Vybratie ľavej prepravnej tyče

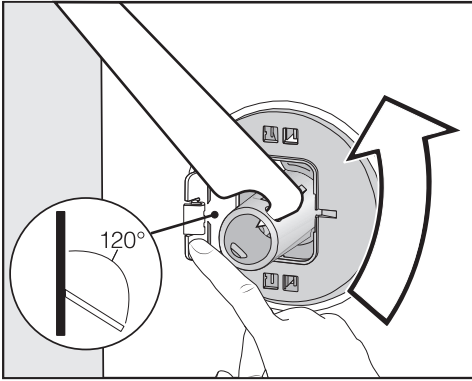

- Zatlačte smerom von kryt a priloženým plochým kľúčom otočte prepravnú tyč o 90°.

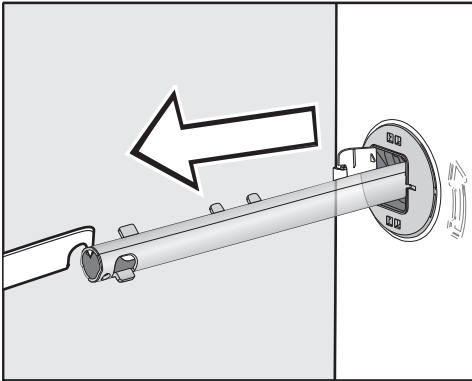

- Prepravnú tyč vytiahnite.

### Vybratie pravej prepravnej tyče

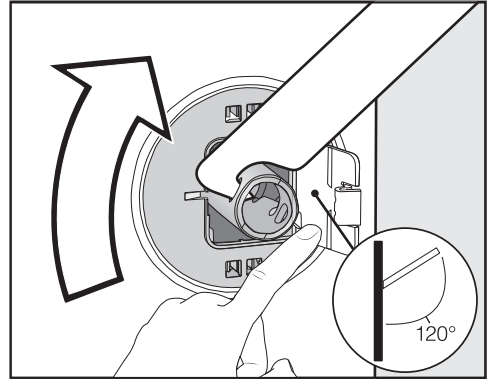

- Zatlačte smerom von kryt a priloženým plochým kľúčom otočte prepravnú tyč o 90°.

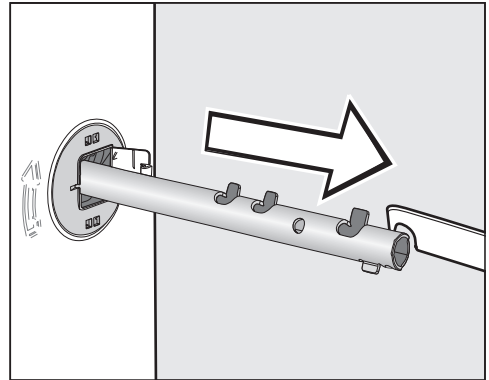

- Prepravnú tyč vytiahnite.

# Inštalácia

## Uzatvorenie dier

⚠ Nebezpečenstvo poranenia na ostrých hranách.

Ak nie sú uzatvorené otvory, hrozí pri siahnutí do nich nebezpečenstvo poranenia.

Uzatvorte otvory po vybranej prepravnej poistke.

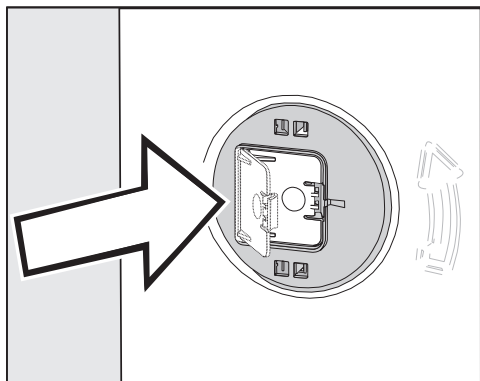

- Pevne zatlačte kryty, aby zaklapli.

## Pripevnenie prepravných tyčí

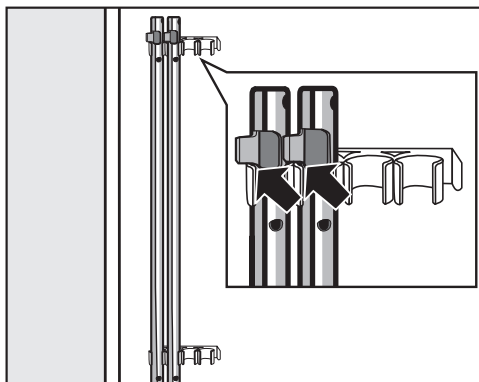

- Upevnite prepravné tyče na zadnú stenu práčky. Dbajte na to, aby bol horný prídržný hák nad držiakom.

⚠ Poškodenia chybnou prepravou. Pri preprave bez prepravnej poistky sa práčka môže poškodiť. Prepravné poistky si ponechajte. Pred prepravou práčky (napr. pri sťahovaní) prepravnú poistku opäť namontujte.

## Montáž prepravnej poistky

### Otvorenie krytov



- Špicatým predmetom, napríklad úzkym skrutkovačom tlačte na západku.

Kryt sa otvorí.

### Montáž prepravných tyčí

- Montáž vykonajte v opačnom poradí ako demontáž.

**Tip:** Nadvihnite mierne bubon, tak sa dajú prepravné tyče ľahšie zasunúť.

# Inštalácia

## Vyrovnanie

Aby bol zabezpečený bezporuchový chod, musí práčka stáť zvisle a rovnomerne na všetkých štyroch nohách.

Neodborné umiestnenie zvyšuje spotrebu vody a energie a práčka sa môže pohybovať po podlahe.

## Vyskrutkovanie a zaistenie nožičky

Práčka sa vyrovnáva štyrmi skrutkovaateľnými nožičkami. V stave dodania sú všetky štyri nožičky zaskrutkované.

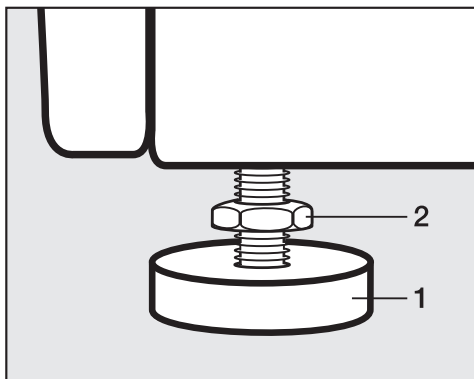

- Priloženým plochým kľúčom povolte kontramaticu **2** v smere hodinových ručičiek. Kontramaticu **2** vyskrutkujte spolu s nožičkou **1**.

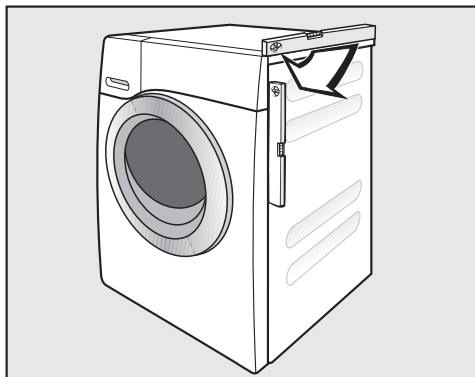

- Vodováhou skontrolujte, či práčka stojí zvisle.
- Kliešťami na vodné čerpadlo pridržte nožičku **1**. Plochým kľúčom opäť pevne priskrutkujte kontramaticu **2** proti plášťu.

⚠ Škody v dôsledku chybne vycentrovanej práčky.

Pri nezakontrovaných nohách hrozí, že sa práčka bude pohybovať.

Pevne naskrutkujte všetky štyri kontramaticy na plášť. Taktiež skontrolujte nohy, ktoré ste pri vyrovnávaní nevyskrutkovali.

## Zabudovanie pod pracovnú dosku

 Nebezpečenstvo úrazu elektrickým prúdom pri odkrytých kábloch. Pri odmontovanej vrchnej doske je možný dotyk s časťami pod prúdom. Nedemontujte vrchnú dosku práčky.

Túto práčku možno kompletne (s horným krytom) zasunúť pod pracovnú dosku, pokiaľ je pracovná doska v dostatočnej výške.

## Vežové usporiadanie práčky a sušičky

Práčku je možné usporiadať do veže spolu so sušičkou Miele. Na to je nutná montážna súprava\* (WTV).

Diely označené \* dostať v špecializovaných obchodoch Miele alebo u servisnej služby Miele.

## Majte na pamäti:

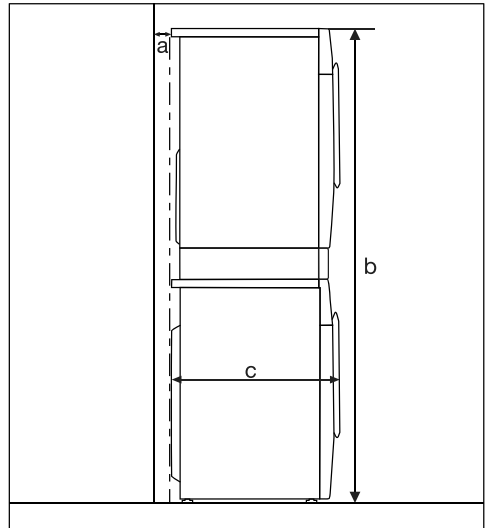

**a** = minimálne 2 cm

**b** = WTV jednoduchá : 172 cm  
WTV so zásuvkou: 181 cm

**c** = 65 cm

# Inštalácia

## System ochrany proti poškodeniu vodou

Ochranný systém Miele zaručuje širokú ochranu pred škodami spôsobenými vodou z práčky.

System sa skladá najmä z nasledujúcich častí:

- prívodnej hadice
- elektroniky a ochrany proti vytečeniu a vytopeniu
- vypúšťacej hadice

## System Waterproof (WPS)

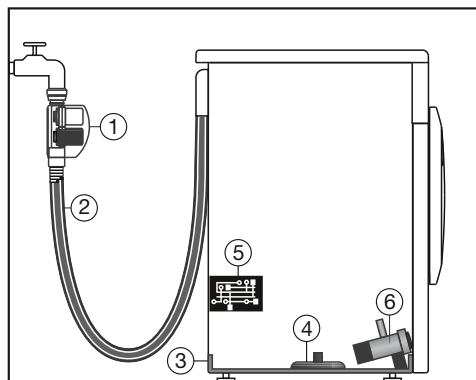

- ① dva magnetické ventily
- ② dvojitenná prívodná hadica
- ③ spodná vaňa
- ④ plavákový spínač
- ⑤ elektronika
- ⑥ vypúšťacie čerpadlo

## Prívodná hadica

- V púzdre na prívodnú hadicu vody sú umiestnené dva magnetické ventily ①, ktoré uzatvárajú prítok vody priamo pri vodovodnom kohútiku. Tieto dva magnetické ventily zabezpečujú dvojité ochrany proti vode. Ak by bol jeden magnetický ventil chybný, uzatvorí prívod vody druhý. Uzáverom priamo na vodovodnom kohútiku je prívodná hadica pod tlakom len počas napúšťania vodou. V ostatnom čase je prívodná hadica takmer bez tlaku.
- Ochrana voči prasknutiu magnetických ventilov  
Telá magnetických ventilov majú deštruktívny tlak medzi 7.000 kPa a 10.000 kPa.
- Dvojitenná prívodná hadica ② je tvorená tlakuvzdornou vnútornou hadicou a ochranným plášťom. Ak s prívodnej hadice uniká voda, je ochranným plášťom odvádzaná do spodnej vane ③. Plavákový spínač ④ uzatvára magnetické ventily. Ďalší prítok vody je zablokovaný; odčerpá sa voda nachádzajúca sa v pracovnej vane.

## Elektronika ⑤ a ochrana práčky proti vytečeniu a vytopeniu

- Ochrana proti vytečeniu  
Voda vytekajúca z dôvodu netesnosti práčky sa zachytí v spodnej vani ③. Pomocou plavákového spínača ④ sa zavrú magnetické ventily ①. Ďalší prítok vody je zablokovaný; odčerpá sa voda nachádzajúca sa v pracovnej vane.
- Ochrana proti vyplaveniu  
Ak stúpne hladina vody nad určitú hranicu, zapne sa vypúšťacie čerpadlo ⑥ a voda sa kontrolovane odčerpá.  
Ak stúpne hladina vody viac krát nekontrolovane, zapne sa vypúšťacie čerpadlo ⑥ natrvalo a práčka hlási chybu, čo je sprevádzané zvukovým signálom.

## Vypúšťacia hadica

Vypúšťacia hadica je zabezpečená od-vzdušňovacím systémom. Tým sa zabráni, aby automatická práčka bola naprázdno.

# Inštalácia

## Prívod vody

 Ohrozenie zdravia a škody z dôvodu znečistenej pritekajúcej vody. Kvalita pritekajúcej vody musí zodpovedať špecifikácii pitnej vody v krajine, v ktorej sa práčka prevádzkuje. Práčku pripojte vždy na studenú pitnú vodu.

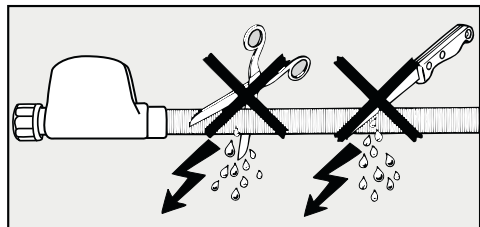
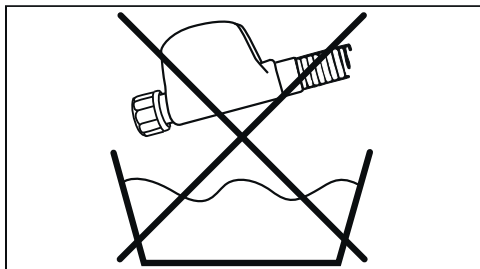

 Nebezpečenstvo úrazu sieťovým napätím.

V prívodnej hadici sa nachádzajú časti pod napätím. Prívodnú hadicu nikdy nemontujte v mieste so striekajúcou vodou, napríklad do priestoru k vani alebo k sprche.

Práčka môže byť pripojená na potrubie pitnej vody aj bez obmedzovača spätného toku, pretože je skonštruovaná podľa platných noriem DIN.

Pripojovací tlak vody musí byť medzi 100 kPa a 1.000 kPa. Ak je tlak vody vyšší ako 1.000 kPa, je nutné zabudovať redukčný tlakový ventil.

Pre pripojenie je potrebný uzatvárací ventil s prípojčovým závitom  $\frac{3}{4}$ ". Ak nie je uzatvárací ventil k dispozícii, potom musí práčku k potrubiu s pitnou vodou pripojiť len kvalifikovaný inštalatér.

Skrutkové spojenie je pod tlakom vody v potrubí.

Skontrolujte preto pomalým otvorením vodovodného kohútika, či je pripojenie tesné. Opravte usadenie tesnenia a závit.

Práčka nie je vhodná na pripojenie na teplú vodu.

Nepripájajte práčku na prípoj teplej vody.



## Údržba

V prípade výmeny používajte len **Miele ochranný systém Waterproof**.

 Škody spôsobené nečistotami vo vode.

Pre ochranu magnetických venitlov je sitko v prevlečenej matici plášťa práčky na prívodnej hadici vody.

Toto sitko na nečistoty neodstraňujte.

## Príslušenstvo-predĺženie hadice

Ako príslušenstvo dostať v špecializovaných obchodoch Miele alebo u servisnej služby Miele hadice s kovovým opletením v dĺžke 1,5°m.

Táto hadica má deštrukčný tlak vyšší ako 14.000 kPa a je možné ju použiť ako flexibilné predĺženie vodovodného potrubia.

# Inštalácia

## Odtok vody

Prací roztok sa odčerpáva vypúšťacím čerpadlom s výtlačnou výškou 1 m. Hadica musí byť nainštalovaná bez zalomenia, aby nebol obmedzený odtok vody.

V prípade potreby je možné hadicu predĺžiť až na 5 m. Príslušenstvo dostať v špecializovaných obchodoch Miele alebo u servisnej služby Miele.

Pre výtlačné výšky nad 1 m (max. do 1,8 m výtlačnej výšky) je v špecializovaných obchodoch alebo u servisnej služby Miele možné dokúpiť výmenné vypúšťacie čerpadlo.

Pri výtlačnej výške 1,8 m je možné hadicu predĺžiť až ja 2,5 m. Príslušenstvo dostať v špecializovaných obchodoch Miele alebo u servisnej služby Miele.

### Možnosti odtoku vody:

1. Zavesenie do umývadla alebo výlevky:

Majte na pamäti:

- Hadicu zaistite proti vypadnutiu!
- Ak sa voda odčerpáva do umývadla, musí byť zaistený jej rýchly odtok. Inak hrozí nebezpečenstvo, že voda pretečie alebo sa časť odčerpanej vody nasaje späť do práčky.

2. Napojenie na umelohmotnú odpadovú rúru s gumovou vsuvkou (sifón nie je bezpodmienečne nutný).

3. Odtok do podlahovej výpuste (kanála).

4. Napojenie na umývadlo s umelohmotnou závitovou spojkou.

## Nasadenie oblúka

Aby ste zabránili vyklíznutiu vypúšťacej hadice, použijete priložený oblúk.

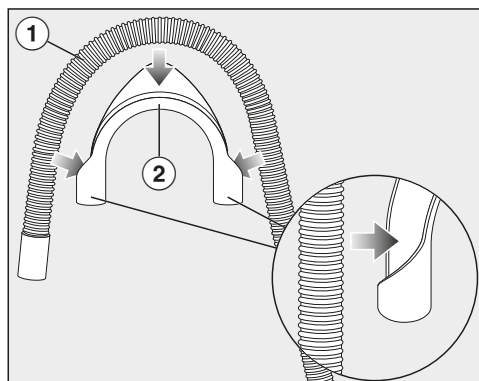

- Upevnite oblúk ② na vypúšťaciu hadicu ①.

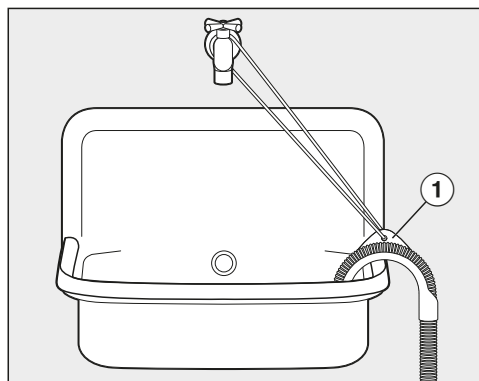

- Vypúšťaciu hadicu zaveste do umývadla.

- Zaistite oblúk pomocou pásky a oka ① proti vyklíznutiu.

## Priame pripojenie k sifónu umývadla

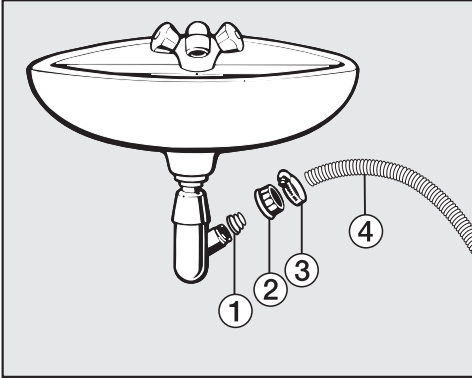

- ① adaptér
  - ② prevlečená matica umývadla
  - ③ hadicová objímka
  - ④ koniec hadice
- Nainštalujte na sifón umývadla adaptér ① s prevlečenou maticou umývadla ②.
  - Koniec hadice ④ nasadíte na adaptér ①.
  - Skrutkovačom utiahnite pevne hadicovú objímku ③ hneď za umývadlovou prevlečnou maticou.

# Inštalácia

## Elektrické pripojenie

Práčka je sériovo vybavená „zástrčkou“ na pripojenie do zásuvky s ochranným kontaktom.

Práčku umiestnite tak, aby bola zásuvka voľne prístupná. Ak nie je zástrčka voľne dostupná, zabezpečte, aby v mieste inštalácie bolo k dispozícii zariadenie od-pájajúce všetky póly.



**Nebezpečenstvo požiaru pre-hriatím.**

Prevádzka práčky na viacnásobných zásuvkách a predlžovacích káblov môže spôsobiť preťaženie káblov.

Z bezpečnostných dôvodov nepouží-vajte rozbočovacie viacnásobné zásuvky a predlžovacie káble.

Elektrická inštalácia musí byť v súlade s normou ČSN EN 60355.

Z bezpečnostných dôvodov odporúča-me v domovej inštalácii príslušnej pre elektrické pripojenie práčky použitie prúdového chrániča (RCD) typu .

Poškodený prívodný sieťový kábel môže byť nahradený len špeciálnym káblom rovnakého typu (dostať u servisnej služ-by Miele). Z bezpečnostných dôvodov môže výmenu vykonať len kvalifikovaný autorizovaný odborník, alebo servisná služba Miele.

O menovitom príkone a príslušnom iste-ní informuje návod na použitie alebo ty-pový štítok. Porovnajte tieto údaje s pa-rametrami elektrickej prípojky v mieste inštalácie.

V prípade pochybností sa spýtajte kvalifikovaného elektrikára.

Dočasná alebo trvalá prevádzka sebes-tačného alebo nie sieťovo synchronizo-vaného zariadenia na dodávku energie (ako napr. ostrovné siete, back-up sys-témy) je možná. Predpokladom pre pre-vádzku je, aby malo zariadenie na do-dávku energie údaje v súlade s nariadením EN 50160 prípadne porov-nateľné. Ochranné opatrenia určené pre inštaláciu tohto Miele produktu v domácnosti musia byť zabezpečené aj pre ostrovnú prevádzku alebo nie sieťo-vú synchronizovanú prevádzku čo sa týka jej funkcie ako aj spôsobu práce, alebo musia byť nahradené rovnocen-nými opatreniami pri inštalácii. Tak ako je to napríklad popísané v aktuálnom zverejnení VDE-AR-E 2510-2.

programy	náplň kg	energia kWh	voda litre	doba trvania hod.:min.	teplota <sup>1</sup> °C	zvyšková vlhkosť %	otáčky ot/min
ECO 40-60*	9,0	0,90	65	3:19	42	42	1600
	4,5	0,41	56	2:39	31	44	1600
	2,5	0,20	28	2:29	25	46	1600
Bavlna	9,0	1,45	65	2:29	55	50	1600
	20	0,45	75	2:39	24	50	1600
Lahko ošetrovatelné	30	0,60	57	1:59	34	30	1200
Expres 20 <sup>2</sup>	40	0,33	30	0:20	26	60	1200
Vlna 	30	0,23	35	0:39	-	-	1200
QuickPowerWash	40	0,58	40	0:49	-	-	1600

\* Skúšobný program na dodržiavanie právneho predpisu EÚ k ekologickému designu 2019/2023 a prideleniu energetického štítku podľa nariadenia Nr. 2019/2014

1 Maximálna dosiahnutá teplota bielizne pri hlavnom praní.

2 Aktivovaná funkcia extra *Quick*

Pri porovnávacích skúškach musí byť vypnuté dávkovanie TwinDos.

## Upozornenie pre zákazníkov

Údaje o spotrebe sa môžu odchyľovať od tu uvedených hodnôt podľa tlaku vody, tvrdosti vody, teploty napúšťanej vody, teploty v miestnosti, druhu bielizne, množstva bielizne, kolísania sieťového napätia a zvolených volieb.

Údaje o spotrebe zobrazované v informáciách sa môžu líšiť od uvedených údajov o spotrebe v tabuľke údajov o spotrebe. Odchylky vyplývajú z tolerancii súčastí a miestnych okolností, napr. kolísaniu tlaku vo vodnej sieti, napätiu elektrickej siete a kolísaniu sieťového napätia.

## Technické údaje

---

výška	850 mm
šírka	596 mm
hĺbka	643 mm
hĺbka pri otvorených dvierkach	1.077 mm
výška na zabudovanie	850 mm
šírka na zabudovanie	600 mm
hmotnosť	cca 95 kg
množstvo náplne	9.0 kg suchá bielizeň
pripojovacie napätie	viď typový štítok
menovitý príkon	viď typový štítok
istenie	viď typový štítok
údaje o spotrebe	viď kapitola „Údaje o spotrebe“
minimálny hydraulický tlak vody	100 kPa (1 bar)
maximálny hydraulický tlak vody	1.000 kPa (10 bar)
dĺžka prívodnej hadice	1,60 m
dĺžka vypúšťacej hadice	1,50 m
dĺžka pripojovacieho kábla	2,00 m
maximálna výtlačná výška	1,00 m
maximálna výtlačná dĺžka	5,00 m
LED svetlo emitujúce diódy	trieda 1
udelené skúšobné značky	viď typový štítok
príkon vo vypnutom stave	0,30 W
pohotovostný stav pripojenia k sieti	0,70 W
kmitočtové pásmo	2,4000 GHz – 2,4835 GHz
maximálny vysielač výkon	< 100 mW

### **Prehlásenie o zhode**

Miele týmto prehlasuje, že táto práčka zodpovedá smernici 2014/53/EU.

Úplný text prehlásenia o zhode EÚ je k dispozícii na jednej z nasledujúcich internetových adries:

- Produkty, na stiahnutie [www.miele.sk](http://www.miele.sk)

# Nastavenie

Pomocou nastavenia môžete prispôbiť elektroniku práčky meniacim sa požiadavkám.

Nastavenia môžete kedykoľvek meniť.

## Vyvolanie nastavenia

- Zapnite práčku.
- Nalistujte druhú stranu hlavného menu.
- Stlačte senzorové tlačidlo **Nastavenia**.

Displej prejde do menu nastavenia.

## Voľba nastavenia

Nastavenia sú zoskupené do niekoľkých oblastí.

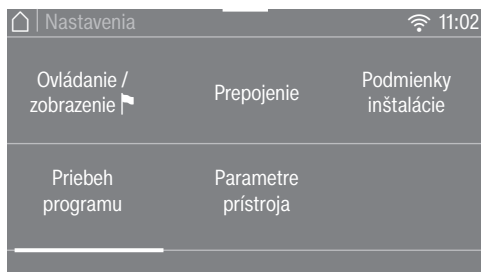

- Zvoľte požadovanú oblasť.
- Listujte vo výberovom zozname, pokiaľ sa neobjaví požadované nastavenie.
- Stlačte senzorové tlačidlo, aby ste nastavenie spracovali.

## Editácia nastavení

- Zmeňte zobrazenú hodnotu a potvrdíte ju pomocou **OK**.

alebo

- Stlačte niektorú voľbu, aby ste ju vybrali

Zvolená voľba je označená oranžovou.

Zvolená voľba je uložená. Displej prejde do menu nastavenia alebo sa vráti o jednu úroveň.

## Ukončenie nastavenia

- Stlačte senzorové tlačidlo **↶**.

Displej sa vráti o jednu úroveň.

- Stlačte senzorové tlačidlo **🏠**.

Displej prejde do hlavného menu.



## Ovládanie / zobrazenie

### Jazyk

Na displeji sa môžu zobraziť rôzne jazyky.

Vlajka  za slovom *jazyk* slúži ako návod, ak bol nastavený jazyk, ktorému nerozumiete.

Zvolený jazyk sa uloží do pamäti.

### Spotreba

Môžete si prečítať uložené údaje o spotrebe energie a vody a zadať náklady za energie.

### Voľba

- Posledný program  
Údaj o spotrebe naposledy prevedeného programu.
- Celková spotreba  
Údaj o súčte spotreby energie a vody posledných programov.
- Nastavenie nákladov  
Je možné zadať náklady na energiu (prúd) a vodu.

## PIN-kód

PIN kódom chránite svoju práčku pred používaním cudzími osobami.

### Voľba

- Aktivovať  
Pri aktivovanom PIN kóde sa po zapnutí musí zadať kód, aby bolo možné práčku obsluhovať.  
PIN kód z výroby je 125.
- Zmeniť  
Môžete zadať vlastný trojmiestny PIN kód.

 **Nezabudnite nový zadaný PIN kód.**

Bez PIN kódu môže práčku od-blokovať len servisná služba Miele.  
Nový PIN kód si poznamenajte.

- Deaktivovať  
Práčka má byť opäť obsluhovaná bez zadania PIN kódu. Zobrazuje sa len vtedy, keď bol PIN kód predtým aktivovaný.

# Nastavenie

## Memory

Práčka po spustení programu uloží do pamäti naposledy zvolené nastavenia programu prania (teplotu, počet otáčok a niektoré extra voľby).

Pri opakovanom zvolení tohto programu prania zobrazí práčka uložené nastavenie.

Z výroby je funkcia Memory vypnutá.

## Denný čas

Po zvolení formátu času je možné nastaviť denný čas.

### Časový formát

- formát 24h (nastavenie z výroby)
- formát 12h

### Nastaviť

- Je možné nastaviť denný čas.

## Hlasitosť

### Tón pri ukončení

Hlasitosť signálneho tónu po skončení programu je možné zmeniť.

Nastavenie prebieha v 7 stupňoch a je možné ho aj vypnúť.

### Tón tlačidiel

Hlasitosť signálneho tónu, ktorý zaznie pri stlačení sensorových tlačidiel je možné zmeniť.

Nastavenie prebieha v 7 stupňoch a je možné ho aj vypnúť.

## Jas displeja

Jas displeja je možné zmeniť.

Nastavenie prebieha v 7 stupňoch.

## Jednotky

Teplota sa môže udávať v °C/ v stupňoch Celzia alebo v °F/ v stupňoch Fahrenheita.

Z výroby sú nastavené °C/ stupne Celzia.

## Režim vypnutia zobraz.

Pre úsporu energie sa vypne osvetlenie displeja a sensorových tlačidiel. Sensorové tlačilo *start/stop* pomaly bliká.

## Voľba

- Vyp.  
Osvetlenie ostane zapnuté.
- Zap. (nastavenie z výroby)  
Osvetlenie sa po 10 minútach vypne.
- Zap., nie počas progr.  
Osvetlenie ostane počas priebehu programu zapnuté. 10 minút po skončení programu sa osvetlenie vypne.

## Priebeh programu

### TwinDos

Môžete určiť používaný prací prostriedok a dávkované množstvá a skontrolovať stav naplnenia kartuší s pracími prostriedkami UltraPhase 1 a UltraPhase 2.

Zvoľte prací prostriedok

Ak chcete funkciou Twin Dos dávkovať iné prostriedky ako UltraPhase 1 a 2 potrebujete prázdne zásobníky TwinDos (príslušenstvo na dokúpenie).

Použitie UltraPhase 1 a 2 je možné len spoločne. Preto keď zvolíte iný prostriedok, automaticky sa vymaže nastavenie pre druhú priehradku.

Je možné používať tieto prostriedky:

- Miele UltraPhase 1
- Miele UltraPhase 2
- Univerzálny prací prostr.
- Prostriedok na farebnú biel.
- Prostriedok na jemnú bielizeň
- Prostriedok na jemné / vlnu
- Aviváž

**Dodržujte pokyny výrobcu pre dávkovanie na obale pracieho prostriedku.**

Musí byť uvedené príslušné dávkované množstvo zvoleného prostriedku. Display Vás prevedie nastaveniami.

**Tip:** Ak zvolíte žiadny prostriedok, príslušná priehradka pre funkciu TwinDos bude vypnutá.

Zmeniť množ. dávkovania

Je možné skontrolovať a upraviť nastavené hodnoty pre dávkovanie pracích prostriedkov priehradiek ① a ②.

### Znečistenie

Môžete určiť, aký stupeň znečistenia bude predvolený.

Existujú stupne znečistenia:

- Ľahké
- Bežné
- Silné

Nastavenie z výroby: Bežné

### Hladina vody plus

Hladinu vody extra funkcia Viac vody môžete zvýšiť v štyroch stupňoch.

Stupne

- Bežná (nastavenie z výroby)
- Plus δ
- Plus δδ
- Plus δδδ

# Nastavenie

## Max. hladina pri plákaní

Hladinu vody pri plákaní možno vždy nastaviť na maximálnu hodnotu.

Táto funkcia je dôležitá pre alergikov, aby sa dosiahol veľmi dobrý výsledok plákania. Zvýši sa spotreba vody.

Z výroby je maximálna hladina vody pri plákaní vypnutá.

## Doba namáčania

Dobu trvania namáčania môžete nastaviť na hodnotu medzi 30 minútami a 6 hodinami.

Dobu trvania môžete voliť v krokoch po 30 minútach. Pri zvolení extra funkcie *namáčanie* bude prebiehať zvolený čas.

Z výroby je nastavená doba trvania od 0: 30 hod..

## Predĺženie predpr. bavlny

Ak máte na predpranie špeciálne požiadavky v programe *bavlna*, môžete predĺžiť základný čas 25 tich minút.

- Bežné (nastavenie z výroby)  
Doba predprania je 25 minút.
- + 6 min  
Doba predprania je 31 minút.
- + 9 min  
Doba predprania je 34 minút.
- + 12 min  
Doba predprania je 37 minút.

## Šetrný chod

Pri aktivovanom šetrnom chode sa zredukujú pohyby bubna. Mierne znečistené textílie sa takto vyperú šetrnejšie.

Šetrný chod môžete aktivovať pre programy *bavlna* a *ľahko ošetrovatelná*.

Z výroby je šetrný chod deaktivovaný.

## Ochr. proti pokrčeniu

Ochrana proti pokrčeniu znižuje tvorbu záhybov po skončení programu.

Bubon sa po skončení programu pohybuje ešte po dobu 30 minút. Dvierka práčky je možné kedykoľvek odblokovať stlačením sensorového tlačidla *start/stop* a potom otvoriť.

Z výroby je ochrana proti pokrčeniu deaktivovaná.

## Prepojenie

### Miele@home

Zapojenie Vašej práčky môžete ovládať domácou WiFi sieťou.

V podmenu sa môžu zobrazíť nasledovné body:

#### Vytvoriť

Toto hlásenie sa zobrazuje len vtedy, keď nebola práčka ešte pripojená do WiFi siete.

Priebeh inicializácie nájdete v kapitole „Prvé uvedenie do prevádzky“.

#### Aktivovať

(zobrazuje sa len pri deaktivovanom Miele@home)

WiFi funkcia sa opäť zapne.

#### Deaktivovať

(zobrazuje sa pri aktivovanom Miele@home)

Miele@home zostáva inicializované, WiFi funkcia sa vypne.

#### Stav pripojenia

(zobrazuje sa pri aktivovanom Miele@home)

Zobrazujú sa nasledovné hodnoty:

- kvalita WiFi príjmu
- názov siete
- IP-adresa

#### Vytvoriť nanovo

(zobrazené, len keď je inicializované)

WiFi (sieť) ruší pripojenie, aby hneď prebehla inicializácia.

#### Resetovať

(zobrazené, len keď je inicializované)

- WiFi sa vypne.
- Pripojenie k WiFi sa vráti na nastavenie z výroby.

Zrušte sieťovú konfiguráciu, ak práčku likvidujete, predávate alebo spúšťate použitú práčku. Je to jediný spôsob, ako zabezpečiť odstránenie všetkých osobných údajov a predchádzajúci používateľ tak už nemôže mať k práčke prístup.

Na opätovné používanie Miele@home musí prebehnúť nové nadviazanie spojenia.

# Nastavenie

## SmartGrid

V určitom časovom intervale môžete svoju práčku nechať automaticky spustiť ovládaním zvonku.

Pomocou tejto funkcie môžete svoju práčku nechať automaticky spustiť v čase obzvlášť priaznivej elektrickej tarify svojho dodávateľa energie.

Ak ste aktivovali SmartGrid, má senzorové tlačidlo časovač novú funkciu. Senzorovým tlačidlom „časovač“ nastavíte *SmartStart*. Práčka sa potom spustí vo Vami uvedenom časovom intervale signálom zvonku, zaslaným Vaším dodávateľom elektrickej energie. Ak by sa do najneskoršieho možného okamihu spustenia nevyslal zvonku signál, práčka sa spustí automaticky (viď kapitola „Predvoľba štartu“).

Z výroby je funkcia SmartGrid vypnutá.

## Vzdialené ovládanie

Nastavenie *Vzdialené ovládanie* sa zobrazuje len vtedy, keď je inicializované a aktívované nastavenie *Miele@home*.

Ak máte na svojom mobilnom koncovom zariadení nainštalovanú *Miele App*, môžete stav svojej práčky zistiť odkiaľkoľvek a práčku spustiť a ovládať diaľkovo programom *MobileControl*.

Ak práčku svojim mobilným koncovým zariadením nechcete ovládať, môžete nastavenie *Vzdialené ovládanie* vypnúť.

Program je možné stornovať aj vtedy, keď nie je zapnuté *Vzdialené ovládanie*.

Senzorovým tlačidlom „Timer“ nastavte časový interval, do ktorého skončenia chcete práčku spustiť a spustíte *Timer* (viď kapitola „Timer“).

Práčku je v uvedenom časovom intervale možné spustiť Vami vyslaným signálom.

Ak by sa do najneskoršieho možného okamihu spustenia nevyslal spúšťací signál, práčka sa spustí automaticky.

Z výroby je diaľkové ovládanie aktivované.

## RemoteUpdate

Bod menu RemoteUpdate sa zobrazí a je voliteľný len vtedy, keď sú splnené predpoklady pre používanie Miele@home (viď kapitola „Prvé uvedenie do prevádzky“, odstavec „Miele@home“).

Funkciou RemoteUpdate je možné aktualizovať software Vašej práčky. Ak máte pre Vašu práčku k dispozícii aktualizáciu, potom sa táto Vašou práčkou automaticky stiahne. Inštalácia aktualizácie neprebehne automaticky, musí byť Vami manuálne spustená.

Keď nenainštalujete aktualizáciu, môžete svoju práčku používať tak, ako ste zvyknutí. Miele však doporučuje aktualizáciu inštalovať.

### Zapnutie/vypnutie

Z výroby je zapnutá aktualizácia RemoteUpdate. Aktualizácia, ktorá je k dispozícii sa automaticky stiahne a Vy ju musíte potom manuálne spustiť.

Vypnite RemoteUpdate, keď nechcete, aby sa automaticky stiahla aktualizácia.

## Priebeh aktualizácie RemoteUpdate

Informácie o obsahu a rozsahu aktualizácie sú k dispozícii v aplikácii Miele.

Ak je k dispozícii aktualizácia, na displeji Vašej práčky sa objaví hlásenie.

Aktualizáciu môžete okamžite inštalovať, alebo ju posunúť na neskôr. Dotaz sa zobrazí po opätovnom zapnutí práčky.

Ak nechcete inštalovať aktualizáciu, vypnite RemoteUpdate.

Aktualizácia môže trvať niekoľko minút.

Pri RemoteUpdate je potrebné dbať na nasledovné:

- Pokiaľ nedostanete žiadne hlásenie, nie je k dispozícii aktualizácia.
- Nainštalovanú aktualizáciu nie je možné resetovať.
- Počas aktualizácie nevypínajte práčku. V inom prípade sa aktualizácia stornuje a nenainštaluje.
- Niektoré aktualizácie softwaru môže vykonávať len servisná služba Miele.

# Nastavenie

---

## Parametre prístroja

### Právne informácie

Licencie Open Source

Tu sa môžete pozrieť na informácie.

### Autorské práva a licencie na ovládací a riadiaci software

Na obsluhu a riadenie prístroja používa Miele vlastný softvér alebo softvér tretích strán, na ktorý sa nevzťahuje podmienka používania tzv. Open Source licencie. Tento softvér/tieto softvérové komponenty sú chránené autorským právom. Je nutné rešpektovať autorské oprávnenia spoločnosti Miele a tretích strán.

Okrem toho tento prístroj obsahuje softvérové komponenty, na ktorých používanie sa vzťahujú licenčné podmienky Open Source softvéru. Príslušné komponenty Open Source môžete vyvolať spolu s príslušnými poznámkami o autorských právach, kópiami príslušných platných licenčných podmienok ako aj prípadnými ďalšími informáciami v prístroji v bode menu Nastavenia | Parametre prístroja | Právne informácie | Open Source licencie. Uvedené pravidlá Open Source licenčných podmienok týkajúce sa ručenia a záruky platia iba vo vzťahu k príslušným vlastníkom práv.

### Autorské práva a licencie na komunikačný modul

Na obsluhu a riadenie komunikačného modulu používa Miele vlastný software alebo iný software, na ktorý sa nevzťahujú licenčné podmienky platné pre tzv. Open Source licencie. Tento software/komponenty softwaru sú chránené autorským právom. Je nutné rešpektovať autorské oprávnenia spoločnosti Miele a tretích strán.

Okrem toho obsahuje tento komunikačný modul softvérové komponenty, ktoré sú v rámci licenčných podmienok upravujúcich otvorený software predávané ďalej. Príslušné komponenty s otvoreným zdrojovým kódom spolu s príslušnými údajmi o autorských právach, kópiami aktuálne platných licenčných podmienok a prípadne ďalšie informácie sú dostupné lokálne prostredníctvom IP adresy a internetového prehliadača ([https://<ip\\_adresse>/Licenses](https://<ip_adresse>/Licenses)). Úpravy záruk predaja a licenčných podmienok pre komponenty s otvoreným zdrojovým kódom vymedzené na tomto mieste platia len vo vzťahu k príslušným držiteľom práv.



## Podmienky inštalácie

### Nízky tlak vody

Pri tlaku vody menej ako 100 kPa (1 bar) práčka stornuje program s chybovým hlásením.

Ak nie je možné zvýšiť tlak vody v mieste inštalácie, aktivovaná funkcia zabráni prerušeniu programu.

Z výroby je nízky tlak vody deaktivovaný.

### Ochlad. prac. kúpeľa

Na konci hlavného prania natečie do bubna voda navyše, aby ochladila prací roztok.

Ochladzovanie pracieho roztoku sa vykonáva pri zvolení programu bavlna pri teplote 70 °C a viac.

Ochladzovanie pracieho roztoku by malo byť aktivované:

- pri zavesení vypúšťacej hadice do umývadla alebo výlevky, aby sa predišlo nebezpečenstvu obarenia.
- v budovách, v ktorých nezodpovedajú odpadové potrubia DIN 1986.

Z výroby je ochladzovanie pracieho roztoku deaktivované.

### Zníženie teploty

Vo vysokých polohách ma voda nižší bod varu. Miele doporučuje od výšky 2000 mn.m. zapnúť zníženie teploty, aby sa zabránilo „varu vody“. Maximálna teplota sa zníži na 80 °C, aj keď zvolíte vyššiu teplotu.

Z výroby je zníženie teploty deaktivované.

# Prací a ošetrovací prostriedok

---

Pre túto práčku si môžete zakúpiť pracie prostriedky, prostriedky na ošetrovanie textílií, doplnkové prostriedky a prostriedky na údržbu prístroja. Všetky produkty sú prispôsobené práčkam Miele.

Tieto a mnoho ďalších zaujímavých produktov si môžete objednať cez internet na adrese [shop.miele.sk](http://shop.miele.sk), u servisnej služby Miele, alebo u Vášho špecializovaného predajcu Miele.

## Pracie prostriedky

### Miele UltraPhase 1 a 2

- 2-zložkový prací prostriedok na farebnú a bielu bielizeň
- pre žiarivé farby a žiarivo bielu bielizeň
- vynikajúce odstraňovanie škvŕn aj pri nízkych teplotách

### UltraWhite (práškový prací prostriedok)

- Najlepšie výsledky pri 20/30/40/60/95 °C
- žiarivo biele vďaka účinnej formule s aktívnym kyslíkom
- vynikajúce odstraňovanie škvŕn aj pri nízkych teplotách

### UltraColor (tekutý prací prostriedok)

- najlepšie výsledky prania pri 20/30/40/60 °C
- s formulou na ochranu farby pre žiarivé farby
- vynikajúce odstraňovanie škvŕn aj pri nízkych teplotách

### WoolCare prací prostriedok na jemnú bielizeň (tekutý prací prostriedok)

- na vlnu, hodváb a všetku jemnú bielizeň
- špeciálny komplex starostlivosti z pšeničného proteínu a formuly na ochranu farby
- najlepšie výsledky prania pri 20/30/40/60 °C

## Špeciálne pracíe prostriedky

Tieto špeciálne pracíe prostriedky obdržite ako kapsule pre pohodlnejšie dávkovanie.

### Kapsuly Sport

- pre syntetické textílie
- neutralizuje pachy vďaka pohlcovaču pachov
- zabraňuje elektrostatickému nabíjaniu odevov
- zachováva tvar a priedušnosť syntetických textílií

### Kapsuly DownCare

- pre textílie z peria
- zachováva pružnosť a priedušnosť peria
- efektívne čistenie a šetrná starostlivosť lanolínom
- perie a páperie nevytvára hrudky a zostane nadýchané

### Kapsuly WoolCare

- jemný pracíe prostriedok na vlnu a jemnú bielizeň
- špeciálny komplex starostlivosti z pšeničných proteínov
- technológia ochrany vlákien proti splstnateniu
- formula ochrany farieb na šetrné čistenie

### Kapsuly CottonRepair

- špeciálny pracíe prostriedok na bavlnené textílie
- viditeľne obnovujú textílie už po prvom praní.
- špeciálna receptúra Miele s technológiou Novozymes.
- odstraňuje žmolky a obnovuje intenzitu farieb a ich žiarivosť
- maximálne 1 až 2-krát za rok na jednu textíliu.

# Prací a ošetrovací prostriedok

---

## Prostriedky na ošetrovanie textílií

Tento ošetrovací prostriedok na textílie obdržíte ako kapsule pre jednoduchšie dávkovanie.

### Avivážny prostriedok v kapsule

- Aviváž pre čerstvú vôňu bielizne
- rýdza čistota, svieža vôňa a čistota v hlbokých póroch
- pre hebkú a jemnú bielizeň
- zabraňuje elektrostatickému nabíjaniu odevov

### Doplnkový prostriedok

Dostať ako kapsule na pohodlné jednorazové dávkovanie

### Kapsula Booster

- odstraňovač škvŕn s najväčšou rozpúšťacou silou
- Enzýmová technológia proti odolným škvŕnám
- vhodný na bielu aj farebnú bielizeň
- na skvelé výsledky prania, aj pri nízkych teplotách

## Ošetrovanie prístroja

### TwinDosCare

- Čistiaci prostriedok pre dávkovací systém TwinDos
- použite pred dlhšou prestávkou v používaní (min. 2 mesiace)
- použite pred výmenou produktu

### Prostriedok na odvápnenie

- odstraňuje silné usadeniny vodného kameňa
- mierny a šetrný vďaka prírodnej kyseliny citrónovej
- šetrí výhrevné špirály, bubon a ostatné súčasti

### IntenseClean

- pre hygienickú čistotu práčky
- odstraňuje tuky, baktérie a tým vznikajúce zápachy
- účinné základné čistenie

### Tabletky na zmäkčovanie vody

- znížené dávkovanie pracieho prostriedku pri tvrdej vode
- menej zvyškov pracích prostriedkov v textíliách
- menej chémie v odpadovej vode vďaka zníženému dávkovaniu pracieho prostriedku





Miele s.r.o.  
Plynárenská 1  
821 09 Bratislava  
Tel.: +421 2 58 103 111  
Servis-tel.: +421 2 58 103 131  
E-mail: info@miele.sk  
Internet: www.miele.sk

**Servisná služba Miele  
príjem servisných zákaziek  
0800 MIELE1  
(0800 643 531)**

Miele & Cie. KG  
Carl-Miele-Straße 29  
33332 Gütersloh  
Nemecko

WWR 860 WPS

sk-SK

M.-Nr. 11 624 891 / 01