

## Návod na použitie Práčka so sušičkou



Pred umiestnením, inštaláciou a uvedením do činnosti si **bezpodmienečne** prečítajte tento návod na použitie. Ochránite tak seba a zabránite škodám.

# Obsah



---

<b>Váš príspevok k ochrane životného prostredia</b> .....	5
<b>Bezpečnostné pokyny a varovné upozornenia</b> .....	6
<b>Obsluha práčky so sušičkou</b> .....	14
Ovládací panel.....	14
Princíp funkcie ovládacieho panela.....	15
Použitie prístroja.....	15
<b>Prvé uvedenie do prevádzky</b> .....	16
Miele@home .....	17
Vytvorenie Miele@home .....	18
Spustenie prvého programu prania.....	18
<b>Pranie a sušenie z hľadiska ochrany životného prostredia</b> .....	20
<b>PRANIE</b> .....	21
1. Pripraviť bielizeň .....	21
2. Naplniť práčku so sušičkou .....	22
3. Zvoliť program .....	23
4. Pridať prací prostriedok.....	25
5. Spustiť program.....	29
6. Koniec programu/vybrať bielizeň.....	29
Odstredovanie .....	30
Prehľad programov .....	32
Priebeh programu.....	34
Pracie prostriedky.....	36
Avivážny prostriedok, tužidlo, škrob.....	36
<b>SUŠENIE</b> .....	40
1. Pripraviť bielizeň .....	40
2. Naplniť práčku so sušičkou .....	41
3. Zvoliť program .....	41
4. Zvoliť nastavenie programu .....	42
5. Spustiť program.....	43
6. Koniec programu/vybrať bielizeň.....	43
Prehľad programov .....	44
Teplé odstredovanie .....	46
<b>PRANIE A SUŠENIE</b> .....	47
1. Pripraviť bielizeň .....	47
2. Naplniť práčku so sušičkou .....	47
3. Zvoliť program .....	47
4. Zvoliť nastavenie programu .....	47
5. Pridať prací prostriedok.....	48
6. Spustenie/koniec programu .....	48
Po každom praní alebo sušení .....	48

<b>Program vypláchnutie nečistôt</b> .....	49
<b>Zmena priebehu programu</b> .....	50
Zmena programu (detská poistka) .....	50
Storno programu .....	50
Doplnenie bielizne - AddLoad .....	50
<b>Predvoľba štartu/SmartStart</b> .....	51
Predvoľba štartu .....	51
<b>Čistenie a ošetrovanie</b> .....	53
Čistenie pláňa a panela .....	53
Čistenie zásuvky na dávkovanie pracích prostriedkov .....	53
Čistenie bubna .....	55
Čistenie sitka prívodu vody .....	55
<b>Čo robiť, keď ...</b> .....	56
Nedá sa spustiť žiaden program. ....	56
Storno programu a kontrolka chyby .....	57
Na konci programu svieti chybová kontrolka. ....	58
Symbole na ukazovateli času .....	59
Všeobecné problémy práčky so sušičkou .....	60
Neuspokojivý výsledok prania .....	63
Neuspokojivý výsledok sušenia .....	64
Dvierka sa nedajú otvoriť .....	65
Otvorenie dvierok pri upchanom odtoku a/alebo výpadku prúdu .....	66
<b>Servisná služba</b> .....	68
Kontakt pri poruchách .....	68
Záruka .....	68
Príslušenstvo na dokúpenie .....	68
EPREL-Databáza .....	68
<b>Inštalácia</b> .....	69
Čelný pohľad .....	69
Zadný pohľad .....	70
Plocha pre umiestnenie .....	71
Prenesenie práčky so sušičkou na miesto inštalácie. ....	71
Demontáž prepravnej poistky .....	71
Montáž prepravnej poistky .....	73
Zabudovanie pod pracovnú dosku .....	73
Vyrovnanie práčky so sušičkou .....	74
Systém ochrany proti poškodeniu vodou .....	75
Odtok vody .....	77
Elektrické pripojenie .....	78
<b>Symbole ošetrovania</b> .....	79

# Obsah

---

<b>Technické údaje</b> .....	80
Prehlásenie o zhode .....	81
<b>Údaje o spotrebe</b> .....	82
<b>Programovacie funkcie</b> .....	83
Zrušenie a navolenie programovacej funkcie .....	83
Zpracovanie a uloženie programovacej funkcie .....	84
Opustenie úrovne programovania .....	84
<i>P11</i> Bzučiak .....	85
<i>P12</i> Bzučiak .....	85
<i>P13</i> tón tlačidiel .....	85
<i>P14</i> PIN kód .....	85
<i>P22</i> vypínanie ovládacieho panela .....	86
<i>P24</i> Memory .....	86
<i>P28</i> šetriaci chod .....	86
<i>P29</i> zníženie teploty .....	87
<i>P32</i> Maximálna hladina pri plákaní .....	87
<i>P33</i> Ochladzovanie pracieho roztoku .....	87
<i>P49</i> nízky tlak vody .....	87
<i>P62</i> jas svetelných polí .....	88
<i>P70</i> stupne sušenia bavlny .....	88
<i>P71</i> Stupne sušenia ľahko ošetrovateľné .....	88
<i>P72</i> Predĺženie doby ochladenia .....	88
<i>P77</i> ochrana proti zamotaniu bielizne .....	89
<i>P90</i> Prevádzkové hodiny .....	89
<i>P97</i> Vzdialené ovládanie .....	89
<i>P98</i> SmartGrid .....	90
<i>P99</i> RemoteUpdate .....	90
<i>P00</i> nastavenie z výroby .....	91
Vypnutie WiFi .....	92
Autorské práva a licencie na komunikačný modul .....	92
<b>Prací a ošetrovací prostriedok</b> .....	93
Pracie prostriedky .....	93
Špeciálne pracie prostriedky  .....	94
Prostriedky na ošetrovanie textílií  .....	95
Doplňkový prostriedok  .....	95
Ošetrovanie prístroja .....	95

## Likvidácia obalu

Obal slúži na manipuláciu a chráni prístroj pred poškodením počas prepravy. Obalové materiály boli zvolené s prihliadnutím na aspekty ochrany životného prostredia a možnosti ich likvidácie, sú všeobecne recyklovateľné.

Vrátenie obalového materiálu do materiálového cyklu šetrí suroviny a znižuje množstvo odpadu. Využívajte zberné miesta cenných materiálov a možnosti vrátenia. Prepravné obaly zoberie späť Váš špecializovaný predajca Miele.

## Likvidácia starého prístroja

Elektrické a elektronické prístroje obsahujú mnohonásobne hodnotné materiály. Obsahujú aj určité látky zmesi a stavebné prvky, ktoré boli potrebné pre ich funkciu a bezpečnosť. V komunálnom odpade ako aj nesprávnou manipuláciou môžu ohroziť ľudské zdravie a škodiť životnému prostrediu. Váš starý prístroj preto nedávajte v žiadnom prípade do komunálneho odpadu.



Na bezplatné odovzdanie a likvidáciu elektrických a elektronických prístrojov využite oficiálne zberné miesto vo vašom bydlisku, u predajcu alebo v Miele. Za vymazanie prípadných osobných údajov na likvidovanom prístroji ste zo zákona zodpovedný sami. Zo zákona máte povinnosť vybrať a pritom nezničiť staré batérie a staré akumulátory, ktoré nie sú pevne uzatvorené v prístroji ako aj lampy, ktoré je možné vybrať bez zničenia. Zaneste ich do vhodnej zberne, kde ich môžete bezplatne odovzdať. Postarajte sa prosím o to, aby bol Váš starý prístroj uložený mimo dosah detí až do doby odvezenia.

# Bezpečnostné pokyny a varovné upozornenia

---



► **Bezpodmienečne** si prečítajte tento návod na použitie.

Táto práčka so sušičkou zodpovedá predpísaným bezpečnostným ustanoveniam. Nesprávne používanie môže napriek tomu viesť k poškodeniu osôb a vecí.

Skôr ako uvediete práčku so sušičkou do prevádzky, pozorne so prečítajte návod na použitie. Uvádzajú sa v ňom dôležité pokyny ohľadne montáže, bezpečnosti, použitia a údržby. Ochránite tak seba a zabránite škodám na práčke so sušičkou.

Na základe normy IEC 60335-1 Miele dôrazne upozorňuje na to, aby ste si bezpodmienečne prečítali a dodržiavali kapitolu týkajúcu sa inštalácie práčky so sušičkou ako aj bezpečnostné upozornenia a výstrahy.

Miele nezodpovedá za škody, ktoré vzniknú v dôsledku nedodržania týchto pokynov.

Návod na použitie uschovajte a prenechajte ho prípadnému novému majiteľovi.

## Používanie na stanovený účel

► Táto práčka so sušičkou je určená na používanie v domácnosti a v priestoroch podobných domácnostiam.

► Používajte práčku so sušičkou výlučne v rámci bežného používania pre domácnosť na

- pranie textílií, ktoré výrobca označil na etikete pre ošetrovanie ako vhodné pre pranie v práčke.
- sušenie textílií vypraných vo vode, ktoré výrobca na etikete označil ako vhodné na sušenie v sušičke.

## Bezpečnostné pokyny a varovné upozornenia

---

Všetky ostatné spôsoby použitia sú neprípustné. Miele neručí za škody spôsobené použitím proti danému účelu alebo chybnou obsluhou.

- ▶ Práčka so sušičkou nie je určená na prevádzkovanie v exteriéri.
- ▶ Osoby, ktoré vzhľadom k svojim fyzickým, zmyslovým a psychickým schopnostiam, alebo kvôli neskúsenosti alebo neznalosti nie sú schopné prístroj bezpečne obsluhovať, nesmú ho používať bez dohľadu alebo pokynov zodpovednej osoby.

### Deti v domácnosti

- ▶ Deti mladšie ako 8 rokov sa nesmú samé pohybovať v blízkosti práčky so sušičkou, iba ak sú pod stálym dozorom.
- ▶ Deti staršie ako 8 rokov môžu práčku so sušičkou obsluhovať bez dozoru len vtedy, ak im bola jej obsluha vysvetlená tak, že ju dokážu bezpečne používať. Deti musia byť schopné rozoznať a chápať možné nebezpečenstvo v prípade chybnej obsluhy.
- ▶ Deti nesmú bez dozoru čistiť práčku so sušičkou, ani vykonávať jej údržbu.
- ▶ Dávajte pozor na deti, ktoré sa zdržujú v blízkosti práčky so sušičkou. Deťom nikdy nedovoľte, aby sa s práčkou so sušičkou hrali.

### Technická bezpečnosť

- ▶ Pred umiestnením a sprevádzkovaním skontrolujte práčku so sušičkou na vonkajšie viditeľné poškodenia. Poškodenú práčku so sušičkou neumiestňujte a neuvádzajte do prevádzky.
- ▶ Pred pripojením práčky so sušičkou bezpodmienečne porovnajte pripojovacie údaje (istenie, napätie, frekvencia) uvedené na typovom štítku s parametrami elektrickej siete. V prípade pochybností sa poraďte s kvalifikovaným elektrikárom.

## Bezpečnostné pokyny a varovné upozornenia

---

▶ Elektrická bezpečnosť tejto práčky so sušičkou je zabezpečená len vtedy, keď je pripojená k systému s ochranným vodičom, nainštalovaným podľa predpisov.

Je veľmi dôležité, aby bolo splnenie tejto základnej požiadavky prekontrolované a v prípade pochybností bola elektrická inštalácia budovy preverená kvalifikovaným odborníkom.

Miele nezodpovedá za škody spôsobené chýbajúcim alebo prerušeným ochranným vodičom.

▶ Z bezpečnostných dôvodov nepoužívajte predlžovacie káble, rozdvójky alebo podobné (nebezpečenstvo požiaru v dôsledku prehriatia).

▶ Neodborne vykonané opravy môžu užívateľa vystaviť nepredvídateľnému nebezpečenstvu, za ktoré výrobca neručí. Opravy smie vykonávať len autorizovaný odborný personál Miele, inak pri následných škodách nevzniká nárok na záruku.

▶ Dodržte pokyny v kapitole „Inštalácia“ ako aj v kapitole „Technické údaje“.

▶ Aby bolo kedykoľvek možné práčku so sušičkou odpojiť od elektrickej siete, musí byť vždy zabezpečený prístup k zásuvke.

▶ V prípade poruchy alebo pri čistení a ošetrovaní je práčka so sušičkou odpojená od siete len vtedy, keď:

- je elektrická zástrčka práčky so sušičkou vytiahnutá alebo
- je vypnutý istič domovej elektrickej inštalácie alebo
- je úplne vyskrutkovaná skrutkovacia poistka domovej elektrickej inštalácie.

▶ Práčku pripájajte na vodu len pomocou novej sady hadíc. Staré sady hadíc nesmiete opätovne používať. Kontrolujte sady hadíc v pravidelných intervaloch. Môžete ich potom včas vymeniť a zabrániť škodám spôsobeným vodou.

▶ Pripojovací tlak vody musí byť najmenej 100 kPa a nesmie prekročiť 1.000 kPa.



## Bezpečnostné pokyny a varovné upozornenia

---

- ▶ Pokazené časti sa smú vymeniť len za originálne náhradné diely Miele. Len pri týchto dieloch ručí Miele za to, že spĺňajú v plnom rozsahu bezpečnostné požiadavky.
- ▶ Keď je poškodený pripojovací elektrický kábel, musí byť vymenený servisnou službou Miele, aby užívateľ nebol vystavený nebezpečenstvu.
- ▶ Táto práčka so sušičkou sa nesmie prevádzkovať na nestabilných miestach (napr. na lodiach).
- ▶ Na práčke so sušičkou nerobte žiadne zmeny, ktoré neboli výslovne povolené spoločnosťou Miele.
- ▶ Dočasná alebo trvalá prevádzka sebestačného alebo nie sieťovo synchronizovaného zariadenia na dodávku energie (ako napr. ostrovné siete, back-up systémy) je možná. Predpokladom pre prevádzku je, aby malo zariadenie na dodávku energie údaje v súlade s nariadením EN 50160 prípadne porovnateľné. Ochranné opatrenia určené pre inštaláciu tohto Miele produktu v domácnosti musia byť zabezpečené aj pre ostrovnú prevádzku alebo nie sieťovú synchronizovanú prevádzku čo sa týka jej funkcie ako aj spôsobu práce, alebo musia byť nahradené rovnocennými opatreniami pri inštalácii. Tak ako je to napríklad popísané v aktuálnom zverejnení VDE-AR-E 2510-2.
- ▶ Nárok na záruku zaniká, ak opravy práčky so sušičkou nevykonáva autorizovaná servisná služba Miele.

# Bezpečnostné pokyny a varovné upozornenia

---

## Prevádzkové zásady

- ▶ Neumiestňujte Vašu práčku so sušičkou do miestností ohrozených mrazom. Zamrznuté hadice sa môžu roztrhnúť alebo prasknúť a pri teplotách pod bodom mrazu sa môže znížiť spoľahlivosť elektroniky.
- ▶ Pred uvedením práčky so sušičkou do prevádzky odstráňte na zadnej strane prístroja prepravnú poistku (viď kapitola „Inštalácia“, odstavec „Odstránenie prepravnej poistky“). Neodstránená prepravná poistka môže pri odstredžovaní spôsobiť poškodenie práčky so sušičkou a vedľa stojaceho nábytku/prístrojov.
- ▶ Počas dlhšej neprítomnosti (napr. dovolenky) zatvorte vodovodný kohútik, a to hlavne vtedy, keď nie je v blízkosti práčky so sušičkou žiadna podlahová výpust (kanál).
- ▶ Nebezpečenstvo vytopenia. Pred zavesením vypúšťacej hadice do umývadla skontrolujte, či voda dostatočne rýchlo odteká. Zaisťte vypúšťaciu hadicu proti vypadnutiu. Spätná nárazová sila vytekajúcej vody môže nezaistenú vypúšťaciu hadicu vytlačiť z umývadla.
- ▶ Dbajte na to, aby ste s bielizňou neprali žiadne cudzie telesá (napr. klince, ihly, mince, kancelárske svorky). Cudzie telesá môžu poškodiť časti prístroja (napr. praciú vaňu, prací bubon). Poškodené časti môžu zase poškodiť bielizeň.
- ▶ Pri sušení nesmú byť v bielizni žiadne pomôcky na dávkovanie (napr. vrecká, gule). Tieto časti sa pri sušení môžu roztaviť a poškodiť práčku so sušičkou a bielizeň.
- ▶ Nebezpečenstvo popálenia vysokými teplotami. Kovový kryt na vnútornom skle dvierok je po sušení horúci. Po sušení otvorte dvierka doširoka. Nedotýkajte sa kovového krytu.

## Bezpečnostné pokyny a varovné upozornenia

---

- ▶ Zmäkčovací prostriedok alebo podobné produkty by sa mali používať tak, ako je to popísané v pokynoch pre ich používanie.
- ▶ Pri správnom dávkovaní pracieho prostriedku nie je odvápnovanie práčky so sušičkou nutné. Ak je Vaša práčka so sušičkou predsa len silne zväpnená a odvápnenie je nutné, použite špeciálne odvápnovacie prostriedky s ochranou voči korózii. Tieto špeciálne odvápnovacie prostriedky obdržíte u Vášho špecializovaného predajcu Miele alebo u servisnej služby Miele. Prísne dodržujte pokyny uvedené na odvápnovacom prostriedku.
- ▶ Pretože hrozí nebezpečenstvo požiaru, nesmú byť textilie alebo produkty nikdy sušené, ak
  - nie sú vyprané.
  - nie sú dostatočne vyčistené od oleja, tuku a iných zvyškov (napr. bielizeň z kuchyne alebo kozmetická bielizeň so zvyškami oleja, tuku a krému). Pri nedostatočne vyčistenej textílii hrozí nebezpečenstvo požiaru samovznietením bielizne, dokonca aj po ukončení procesu sušenia a mimo práčky so sušičkou.
  - s horľavými čistiacimi prostriedkami alebo zvyškami acetónu, alkoholu, benzínu, petroleja, kerozínu, vosku, odstraňovača vosku alebo chemikálií (môže sa to týkať napr. mopov, podlahových handier a prachoviek).
  - so zvyškami obsahujúcimi tužidlo a lak na vlasy a odlakovač, alebo podobnými zvyškami.

Takto značne znečistené textilie vyperte obzvlášť dôkladne: použite dodatočné množstvo pracieho prostriedku a zvolte vysokú teplotu. V prípade pochybností operte viac krát.

## Bezpečnostné pokyny a varovné upozornenia

---

- ▶ Pretože hrozí nebezpečenstvo požiaru, nesmú byť textilie alebo produkty nikdy sušené,
  - keď boli použité na čistenie priemyselné chemikálie (napr. v chemickom čistení).
  - keď obsahujú prevažne penovú gumu, gumené alebo gume podobné zložky. Sú to napr. produkty z latexovej gumy, sprchovacie čapice, vodotesné textilie, pogumované výrobky a odevy, vankúše obsahujúce penovú výplň.
  - keď obsahujú výplň, ktorá je poškodená (napr. vankúše alebo bundy). Vypadáajúca výplň môže spôsobiť požiar.
- ▶ Prostriedky na farbenie textílií musia byť vhodné na používanie v práčkach so sušičkou a môžu sa používať len v miere, aká je obvyklá v domácnosti. Prísne dodržujte pokyny výrobcu týkajúce sa ich použitia.
- ▶ Odfarbovacie prostriedky textílií obsahujú zlúčeniny síry, ktoré môžu vyvolať koróziu. Odfarbovacie prostriedky sa nesmú v práčke so sušičkou používať.
- ▶ Po fáze vyhrievania nasleduje pri mnohých programoch fáza ochladzovania. Tým sa zabezpečí, že časti bielizne zostanú pri jednej teplote, pri ktorej sa nepoškodia (napr. zabránenie samovznieteniu bielizne). Až potom je program ukončený. Bielizeň vyberte vždy hneď a všetku po skončení programu.
- ▶ Výstraha: Práčku so sušičkou nikdy nevypínajte pred skončením programu sušenia. Len ak sa všetka bielizeň okamžite zo sušičky vyberie a tak rozloží, že sa môže odvádzať teplo.
- ▶ Táto práčka so sušičkou sa nesmie prevádzkovať na regulovanej zásuvke, napr. s časovým spínačom alebo na elektrickom zariadení s vypínaním pri zaťažení v špičke. Ak by bol program sušenia pred ukončením ochladzovacej fázy stornovaný, nastalo by nebezpečenstvo samovznietenia bielizne.

## Bezpečnostné pokyny a varovné upozornenia

---

- ▶ Textílie, ktoré boli ošetrované čistiacimi prostriedkami obsahujúcimi rozpúšťadlá sa musia pred vypraním dobre vyplákať v čistej vode.
- ▶ V práčke so sušičkou nikdy nepoužívajte čistiace prostriedky obsahujúce rozpúšťadla (napr. prací benzín). Mohli by sa poškodiť časti prístroja a vzniknúť jedovaté výpary. Hrozí nebezpečenstvo požiaru a výbuchu.
- ▶ Ak sa dostane prací prostriedok do očí, ihneď ich dôkladne opláchnite veľkým množstvom vlažnej vody. Ak ho nedopatrením prehltnete, poradte sa ihneď s lekárom. Osoby s poškodenou alebo citlivou pokožkou by sa mali vyvarovať kontaktu s pracím prostriedkom.
- ▶ Maximálne množstvo naplnenia je pri praní 8,0 kg, pri sušení 5,0 kg (suchej bielizne). Čiastočne zníženú kapacitu náplne pre jednotlivé programy nájdete v kapitole „Prehľad programov“.

### Príslušenstvo

- ▶ Príslušenstvo sa smie namontovať a vbudovať len ak je výslovne povolené spoločnosťou Miele. V prípade montáže a zabudovania iných častí zaniká záruka a / alebo ručenie poskytované spoločnosťou Miele.
- ▶ Miele Vám poskytuje až 15 ročnú, najmenej ale 10 ročnú záruku na dodanie náhradných dielov pre zachovanie funkčnosti po ukončení sériovej výroby Vašej práčky so sušičkou.
- ▶ Dbajte na to, aby bol Miele podstavec, ktorý je možné dokúpiť vhodný pre túto práčku so sušičkou.

Miele nezodpovedá za škody, ktoré vzniknú v dôsledku nedodržania bezpečnostných pokynov a varovných upozornení.

# Obsluha práčky so sušičkou

## Ovládací panel

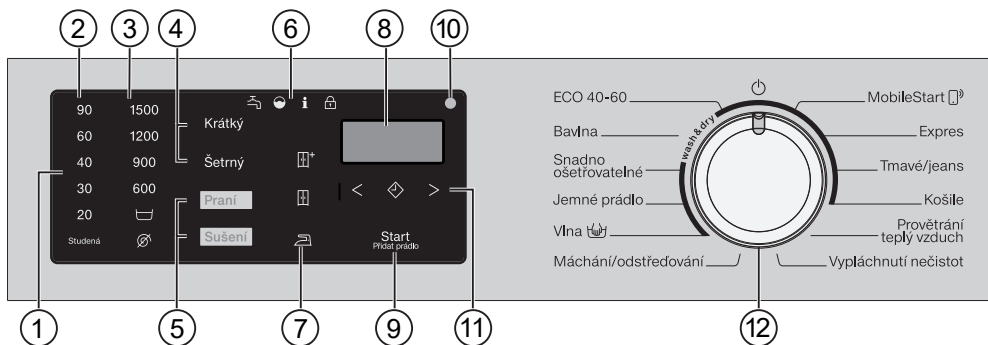

### ① ovládací panel

Ovládací panel pozostáva z ukazovateľa času a z rôznych sensorových tlačidiel. Jednotlivé sensorové tlačidlá sú vysvetlené na nasledujúcej strane.

### ② sensorové tlačidlá teploty

pre nastavenie požadovanej teploty prania

### ③ sensorové tlačidlá otáčok

pre nastavenie požadovaného počtu otáčok pri odstredovaní

### ④ sensorové tlačidlá pre extra funkcie

Programy môžete doplniť extra funkciami.

Ak zvolíte program, budú osvetlené sensorové tlačidlá možných extra funkcií.

### ⑤ sensorové tlačidlá pranie/sušenie

Senzorovými tlačidlami *pranie* a *sušenie* volíte, ak chcete prať, sušiť alebo prať a sušiť.

### ⑥ kontrolky



 svieti pri poruchách prívodu a odtoku vody

 svieti, keď bol predávkovaný prací prostriedok

 ukazuje v kombinácii s číslicou na ukazovateli času rôzne informácie (viď kapitola „Čo robíť ak ...“)

 Nie je možné zvoliť funkciu *doplniť bielizeň*.

### ⑦ sensorové tlačidlá stupne sušenia

Senzorovými tlačidlami ,  a  volíte stupeň sušiaceho programu.

### ⑧ ukazovateľ času

Po spustení programu sa zobrazuje doba trvania programu v hodinách a v minútach.

Pri spustení programu s predvoľbou štartu sa doba trvania programu zobrazí až po uplynutí doby predvoľby štartu.

## ⑨ **senzorové tlačidlo štart/doložiť bielizeň**

- Akonáhle je možné spustiť program, senzorové tlačidlo pomaly bliká. Stlačením senzorového tlačidla *štart/doplnenie bielizne* sa spustí zvolený program. Senzorové tlačidlo trvalo svieti.
- Po spustení programu umožňuje senzorové tlačidlo *štart/doplnenie bielizne* doplniť bielizeň.

## ⑩ **optické rozhranie**

Slúži servisnej službe ako prenosový bod.

## ⑪ **senzorové tlačidlo predvoľba štartu** s tlačidlami so šípkou < a >

Predvoľbou štartu môžete odložiť spustenie programu. Ďalšie informácie nájdete v kapitole „Predvoľba štartu“.

## ⑫ **volič programov**

pre zvolenie programov a pre vypnutie. Pomocou predvoľby štartu môžete odložiť spustenie programu. V polohe voliča programov  sa práčka so sušičkou vypne.

## **Princíp funkcie ovládacieho panela**

Senzorové tlačidlá reagujú na dotyky končekov prstov. Voľba je možná pokým príslušné senzorové tlačidlo svieti.

Jasne svietiace senzorové tlačidlo znamená: práve zvolené.

Tlmene svietiace senzorové tlačidlo znamená: voľba možná.

## **Použitie prístroja**

S touto práčkou so sušičkou môžete:

- **osobitne prať**  
s náplňou (podľa programu) max. 8,0 kg.
- **osobitne sušiť**  
s náplňou (podľa programu) max. 5,0 kg.  
alebo
- **bez prerušenia prať a sušiť**  
s náplňou (podľa programu) max. 5,0 kg.

# Prvé uvedenie do prevádzky

 Poškodenie z dôvodu chybného umiestnenia a napojenia.

Chybné umiestnenie a pripojenie práčky so sušičkou spôsobí vážne vecné škody.

Dbajte na pokyny v kapitole „Inštalácia“.

Na tejto práčke so sušičkou bol vykonaný úplný test funkčnosti, preto sa v bubne nachádza zvyšok vody.

## Odstránenie ochranej fólie a reklamných nálepiek

### ■ Odstráňte:

- ochrannú fóliu (ak je k dispozícii) z dvierok.
- všetky reklamné nálepky (pokiaľ sú k dispozícii) z prednej strany a z veka.

Neodstraňujte nálepky, ktoré vidíte po otvorení dvierok (napr. typový štítok).

## Vybratie kolena z bubna

V bubne sa nachádza koleno pre vypúšťaciu hadicu.

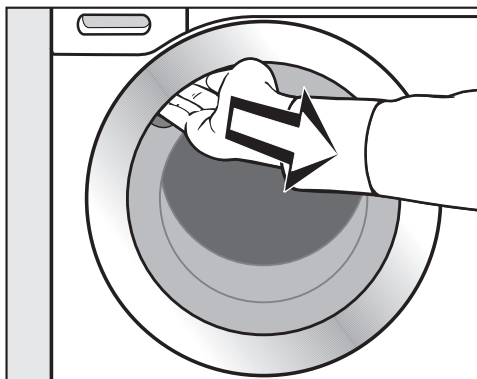

- Na otvorenie dvierok uchopte úchyt a potiahnite zaň.

- Vyberte koleno.

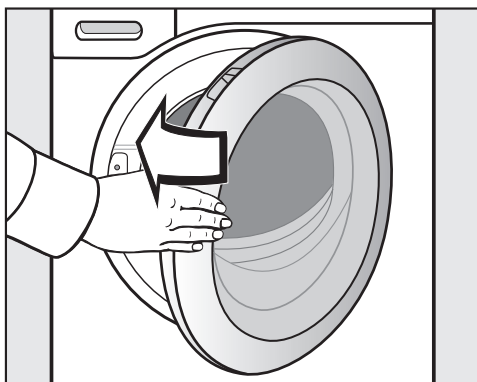

- Dvierka zatvorte miernym pribúchnutím.



## Miele@home

Vaša práčka so sušičkou je vybavená integrovaným WiFi modulom.

Pre použitie potrebujete:

- WiFi sieť
- aplikáciu Miele
- užívateľský účet Miele. Užívateľský účet môžete vytvoriť pomocou aplikáciu Miele.

Aplikácia Miele Vás vedie nadväzovaním spojenia práčky so sušičkou a domácej WiFi siete.

Potom čo Vašu práčku so sušičkou zapojíte do WiFi siete, môžete pomocou aplikácie vykonávať napríklad nasledujúce akcie:

- Diaľkové ovládanie Vašej práčky so sušičkou.
- Vyvolať informácie o stave prevádzky Vašej práčky so sušičkou.
- Vyvolať pokyny k priebehu programu Vašej práčky so sušičkou.

Zapojením Vašej práčky so sušičkou do WiFi siete sa zvýši spotreba elektrickej energie aj keď je práčka so sušičkou vypnutá.

Zaistite preto, aby bol v mieste inštalácie Vašej práčky so sušičkou k dispozícii dostatočne silný signál Vašej WiFi siete.

## Disponibilita WiFi spojenia

WiFi spojenie zdieľa frekvenčný rozsah s inými zariadeniami (napr. mikrovlnkami, diaľkovo ovládanými hračkami). Kvôli tomu sa môžu vyskytovať dočasné alebo úplné poruchy spojenia. Preto nie je možné zaručiť trvalú disponibilitu ponúkaných funkcií.

## Disponibilita Miele@home

Použitie aplikácie Miele závisí na disponibilitate služieb Miele@home vo Vašej krajine.

Služby Miele@home nie sú k dispozícii v každej krajine.

Informácie o disponibilitate získate na internetovej stránke [www.miele.com](http://www.miele.com).

## Aplikácie Miele

Aplikáciu Miele si môžete stiahnuť zadarmo z Apple App Store® alebo Google Play Store™.



# Prvé uvedenie do prevádzky

## Vytvorenie Miele@home

Sú možné 2 spôsoby pripojenia:

1. Cez aplikáciu Miele (štandardné nastavenie)
2. Prostredníctvom WPS

## Príhlásenie cez aplikáciu Miele

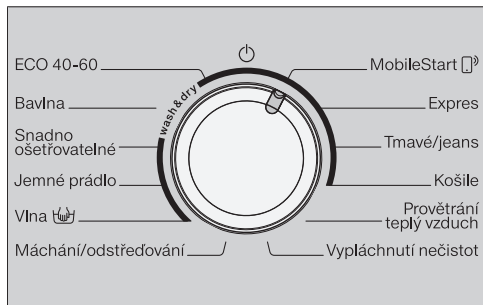

- Otočte volič programov na program *MobileStart*.

Na ukazovateli času sa zobrazí *PPP*. Potom sa odpočítava doba predĺženia 10 minút.

aplikáciu Miele Vás prevedie ďalšími krokmi.

Pri úspešnom pripojení sa na ukazovateli času zobrazí *Con*.

## Príhlásenie cez WPS

- Otočte volič programov na program *MobileStart*.
- Tlačte senzorové tlačidlo tak dlho, pokým sa na ukazovateli času nezobrazí *WPS* a nezaznie krátky potvrdzovací tón.

Potom sa na ukazovateli času odpočítava doba predĺženia 2 minúty.

Pri úspešnom pripojení sa na ukazovateli času zobrazí *Con*.

**Tip:** Ak nie po uplynutí doby predĺženia ešte nadviazané spojenie, musíte postup zopakovať.

## Spustenie prvého programu prania

⚠ Poškodenie z dôvodu neodstránenej prepravnej poistky. Neodstránená prepravná poistka môže spôsobiť poškodenie práčky so sušičkou a vedľa nej umiestneného nábytku alebo prístrojov. Odstráňte prepravnú poistku podľa popisu v kapitole „Inštalácia“.

Pred prvým použitím musíte spustiť program *bavlna* bez bielizne a bez pracieho prostriedku.

- Otvorte vodovodný kohútik.
- Otočte volič programov do polohy *bavlna*.

Práčka so sušičkou sa zapne a na ovládacom paneli sa rozsvieti teplota 40 °C.

- Stlačte senzorové tlačidlo *štart/doplniť bielizeň*.

Spustí sa prací program.

Po 10 minútach sa vypnú zobrazovacie prvky až na senzorové tlačidlo *štart/doplniť bielizeň*.

### Po ukončení programu otvorte dverka.

V ochrane proti pokrčeniu sú dverka zablokované. Počas prvých 10 minút svieti ovládacie pole. Potom ovládacie pole zhasne a senzorové tlačidlo *štart/doplňiť bielizeň* pomaly bliká.

- Otočte volič programov do polohy .

Na ukazovateli času sa zobrazí *-0-* a kontrolka  zhasne.

Dvierka sa odblokujú.

**Tip:** Po ochrane proti pokrčeniu sa práčka so sušičkou vyplá. Dvierka sa automaticky odblokujú. Ovládací panel je úplne tmavý.

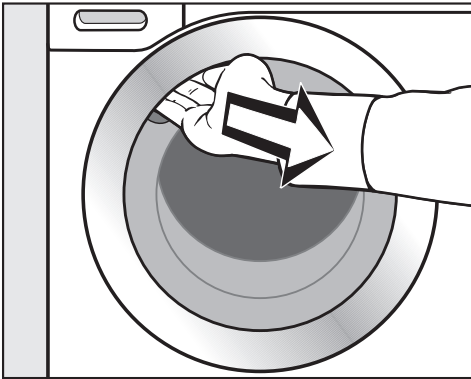

- Na otvorenie dverok uchopte úchyt a potiahnite zaň.

**Tip:** Dvierka nechajte pootvorené, aby mohol bubon schnúť.

Prvé uvádzanie do činnosti je ukončené.

# Pranie a sušenie z hľadiska ochrany životného prostredia

---

## Spotreba energie a vody

- Využívajte maximálnu kapacitu náplne príslušného pracieho programu. Spotreba elektrickej energie a vody je potom vo vzťahu k celkovému množstvu bielizne najnižšia.
- Programy účinné z hľadiska spotreby elektrickej energie a vody trvajú spravidla dlhšie. Predĺžením doby priebehu programu je možné znížiť dosiahnutú teplotu vody pri zachovaní rovnakého výsledku prania. Napríklad program *ECO 40-60 trvá dlhšia ako program 40 °C* alebo *60 °C*. Program *ECO 40-60* je však účinnejší z hľadiska spotreby elektrickej energie a vody.
- V programe *expres* perte drobnú, mierne znečistenú bielizeň.
- Moderné pracie prostriedky umožňujú prať pri znížených teplotách (napr. 20 °C). Z dôvodu úspory energie využite príslušné nastavenia teploty.
- Pre hygienu v sušičke sa odporúča príležitostne spustiť pranie s teplotou vyššou ako 60 °C. Keď na ovládacom paneli svieti kontrolka **i** spolu s **!** práčka so sušičkou Vás na to upozorní.

## Pracie prostriedky

- Používajte maximálne toľko pracieho prostriedku, koľko je uvedené na obale.
- Pri dávkovaní dbajte na stupeň znečistenia bielizne.
- Pri menších množstvách naplnenia znížte množstvo pracieho prostriedku (pri polovičnom naplnení asi o  $\frac{1}{3}$  menej pracieho prostriedku).

## Tip pre následné sušenie bielizne v sušičke

Pre šetrenie energie pri sušení zvolte najvyššie možné otáčky odstredovania po praní rovnako ako pri termo odstredovaní.

## 1. Pripraviť bielizeň

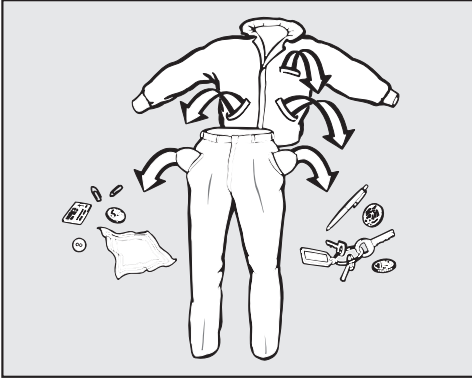

- Vyprázdňte vrecká.

⚠ Poškodenia cudzími predmetmi. Klince, mince, kancelárske sponky atď. môžu poškodiť textilie a súčasti práčky. Pred práním skontrolujte bielizeň na cudzie predmety a odstráňte ich.

### Triedenie bielizne

- Roztriedte textilie podľa farieb a symbolov na etiketách o ošetrovaní (v golieri alebo v bočnom šve).

**Tip:** Tmavé textilie často pri prvých praniach púšťajú farbu. Aby sa nič nezafarbilo, perte svetlé a tmavé veci oddelene.

### Predbežné ošetrovanie škvŕn

- Prípadné škvŕny na textilách odstráňte, ak je to možné ešte kým sú čerstvé. Ľahkými dotykmi a nefarbiacou handričkou odstráňte škvŕny. Nedrhnúť.

**Tip:** Škvŕny (napr. krv, vajce, káva, čaj a pod.) sa často dajú odstrániť pomocou malých trikov, ktoré nájdete v Miele lexikóne prania. Miele lexikón prania nájdete na Miele interetovej stránke.

⚠ Poškodenie čistiacimi prostriedkami obsahujúcimi rozpúšťadlá. Čistiaci benzín, prostriedky na škvŕny atď. môžu poškodiť plastové časti. Pri ošetrovaní textílií dbajte na to, aby nedošlo k postriekaniu častí z umelej hmoty čistiacim prostriedkom.

⚠ Nebezpečenstvo výbuchu čistiacimi prostriedkami obsahujúcimi rozpúšťadlá. Pri používaní čistiacich prostriedkov obsahujúcich rozpúšťadlá môže vzniknúť výbušná zmes. V práčke so sušičkou nepoužívajte čistiace prostriedky obsahujúce rozpúšťadlá.

### Všeobecné tipy

- Záclony: odstráňte šnúrky a pásiky, alebo ich zviažte do uzlíka.
- Podprsenky: prišite alebo odstráňte uvoľnené kostice.
- Zipsy, suché zipsy, háčiky a očka pred práním zapnite.
- Obliečky perín a vankúšov zapnite, aby sa do nich nedostala drobná bielizeň.

Neperte textilie, ktoré sú deklarované ako **nehodné** pre pranie v práčke (symbol ošetrovania .

# PRANIE

## 2. Naplniť práčku so sušičkou

### Otvorenie dvierok

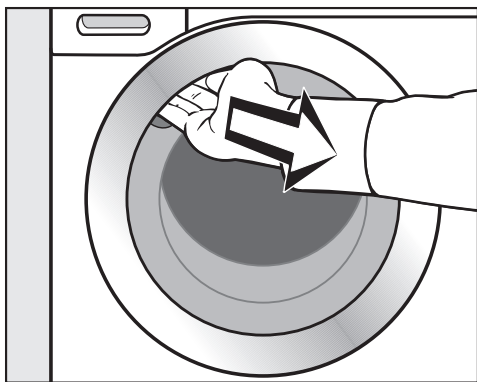

- Na otvorenie dvierok uchopte úchyt a potiahnite zaň.

Skôr ako naplníte bubon bielizňou, skontrolujte, či nie sú v ňom zvieratá alebo cudzie telesá.

- Vložte voľne do bubna rozvinutú bielizeň.

Rôzne veľké kusy bielizne zosilňujú účinok prania a bielizeň sa pri odstreďovaní lepšie rozloží.

Pri maximálnom množstve naplnenia je spotreba energie a vody vo vzťahu k celkovej kapacite náplne najnižšia. Preplnenie znižuje výsledok prania a spôsobuje pokrčenie.

**Tip:** Dbajte na maximálne množstvo náplne pri rozličných programoch prania.

### Zatvorenie dvierok

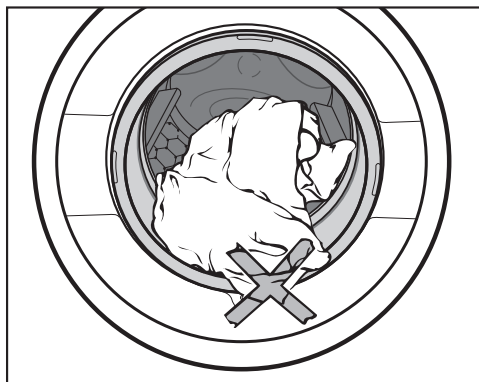

- Dávajte pozor, aby sa bielizeň neprivila medzi dvierka a tesnenie.

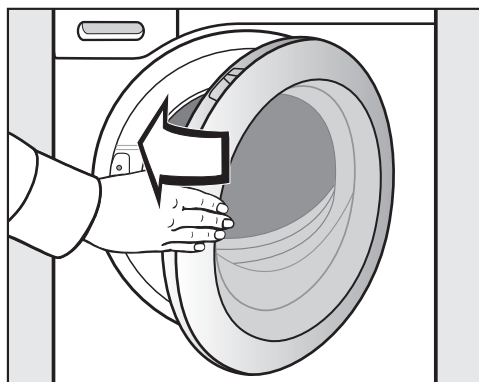

- Dvierka zatvorte miernym pribudnutím.

## 3. Zvoliť program

### Zapnutie práčky so sušičkou

- Otočte volič programov na niektorý program.

Osvetlí sa ovládací panel.

### Voľba programu

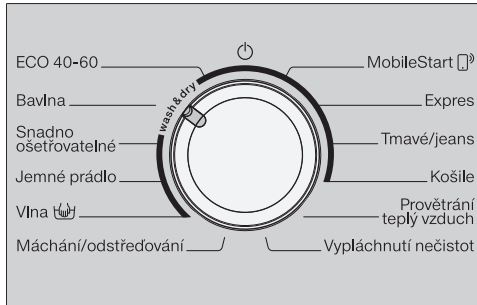

- Otočte volič programov na požadovaný program.

Na ukazovateli času sa zobrazuje pravdepodobná doba prania a na ovládacom paneli sa rozsvieti prednastavená teplota a otáčky.

### - polohou voliča programov *MobileStart*

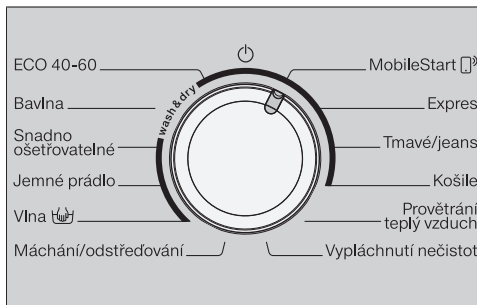

- Otočte volič programov do polohy *MobileStart*.

**Tip:** Pre použitie *MobileStart* musí byť práčka so sušičkou prihlásená do WiFi siete a musí byť zapnuté *dialkové ovládanie*.

Na ukazovateli času sa zobrazuje: *on*

Po spustení programu je teraz práčku so sušičkou možné ovládať pomocou aplikácie Miele.

### Voľba prania

- Stlačte senzorové tlačidlo *pranie* alebo *sušenie*, pokým nebude jasne osvetlené len senzorové tlačidlo *pranie*.



Dbajte na to, aby senzorové tlačidlo *sušenie* svietilo len tmene, inak na pranie nadviaže príslušný program sušenia.

# PRANIE

## Voľba teploty a otáčok

Prednastavená teplota a otáčky programu prania sa jasne rozsvietia. Výber teplôt a otáčok voliteľných pre program prania svieti tlmene.

Teploty dosiahnuté v pracom programe sa môžu líšiť od zvolených teplôt. Kombináciou použitej energie a doby prania sa dosiahne optimálny výsledok.

90	1500
60	1200
40	900
30	600
20	
Studená	

- Stlačte senzorové tlačidlo s požadovanou teplotou.

Senzorové tlačidlo jasne svieti.

- Stlačte senzorové tlačidlo s požadovanými otáčkami.

Senzorové tlačidlo jasne svieti.

## Voľba extra funkcií

Keď je možné k programu zvoliť senzorové tlačidlá extra funkcií *krátky* a *šetrný* tlmene svietia.

- Stlačte senzorové tlačidlo s požadovanou extra funkciou.

Senzorové tlačidlo jasne svieti.

### Šetrný

Redukuje sa pohyb bubna a skrúti sa doba prania. Mierne znečistené textilie sa vyperú šetrnejšie.

### Krátky

Pre mierne znečistené textilie bez viditeľných škvŕn.

Skráti sa doba hlavného prania.

## Zvolenie predvoľby štartu

Predvoľbou štartu môžete naplánovať spustenie programu.

- V prípade želania zvolte predvoľbu štartu.

Ďalšie informácie nájdete v kapitole „Predvoľba štartu/SmartStart“.



## 4. Pridať prací prostriedok

Pracie prostriedky môžete pridávať cez zásuvku pre dávkovanie pracích prostriedkov **A** alebo cez CapDosing **B**.

### **A** Zásuvka na dávkovanie pracích prostriedkov

Môžete používať všetky pracie prostriedky, ktoré sú vhodné pre práčky pre domácnosť. Dodržujte pokyny na používanie a dávkovanie uvedené na obale pracieho prostriedku.

#### Plnenie pracieho prostriedku

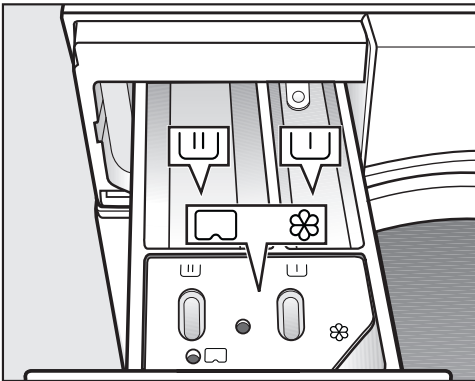

- Vytiahnite zásuvku pre dávkovanie pracích prostriedkov a naplňte jej komory pracím prostriedkom.

**A** pracie prostriedky pre hlavné pranie

**B** aviváž, tužidlo, tekutý škrob

**C** alebo kapsule

#### Naplnenie avivážnym prostriedkom

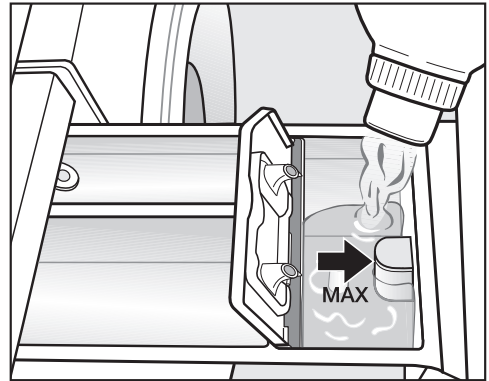

- Aviváž, tužidlo alebo tekutý škrob dávajte do komory **B**. **Dbajte na maximálnu výšku naplnenia.**

S posledným plákaním sa prostriedok vypláchne. Na konci pracieho programu zostane v komore **B** malé množstvo zvyškovej vody.

Po niekoľkých automatických škrobeniach vyčistíte zásuvku pre dávkovanie pracích prostriedkov a hlavne násosku.

# PRANIE

---

## Tipy pre dávkovanie

Pri dávkovaní pracieho prostriedku dbajte na stupeň znečistenia bielizne a množstvo naplnenia. Pri menších množstvách naplnenia znížte množstvo pracieho prostriedku (napr. pri polovičnom naplnení znížte množstvo pracieho prostriedku o  $\frac{1}{3}$ ).

### Príliš málo pracieho prostriedku:

- spôsobí, že bielizeň nebude čistá a časom zošedne a stvrdne.
- podporuje vytváranie plesní v práčke so sušičkou.
- spôsobí, že sa z bielizne neodstráni všetok tuk.
- podporuje usadzovanie vápna na vyhrievacích telesách.

### Príliš veľa pracieho prostriedku:

- spôsobí zlý výsledok prania, plákania a odstredovania.
- ovplyvní zvýšenie spotreby vody automaticky zapínaním plákania navyše.
- spôsobí väčšie ekologické zaťaženie.

Ďalšie informácie k pracím prostriedkom a ich dávkovaniu získate v kapitole „Pranie“, odstavec „Pracie prostriedky“.

## Použitie pracieho prostriedku v podobe tabliet alebo kapsúl

Tablety alebo kapsule pracích prostriedkov vložte vždy priamo k bielizni do bubna. Pridávanie cez zásuvku pre dávkovanie pracích prostriedkov nie je možné.

## Ⓑ CapDosing dávkovanie z kapsule

CapDosing je možné aktivovať len cez Miele App.

Existujú kapsule s 3 rôznymi obsahmi:

- ☼ = ošetrojúce prostriedky na textil (napr. aviváž, impregnačné prostriedky)
- ☹ = doplnkové prostriedky (napr. zosilňovače pracieho účinku)
- 💧 = pracie prostriedky (len pre hlavné pranie)

Jedna kapsula obsahuje vždy správne množstvo prostriedku na jedno pranie.

Kapsule si môžete objednať na [shop.miele.sk](http://shop.miele.sk), u servisnej služby Miele alebo u Vášho špecializovaného predajcu Miele.

⚠ Ohrozenie zdravia kapsulami. Látky nachádzajúce sa v kapsulách môžu spôsobiť ohrozenie zdravia pri kontakte s pokožkou alebo pri požití. Kapsule preto skladujte mimo dosahu detí.

## Vloženie kapsule

- Otvorte zásuvku na dávkovanie pracích prostriedkov.

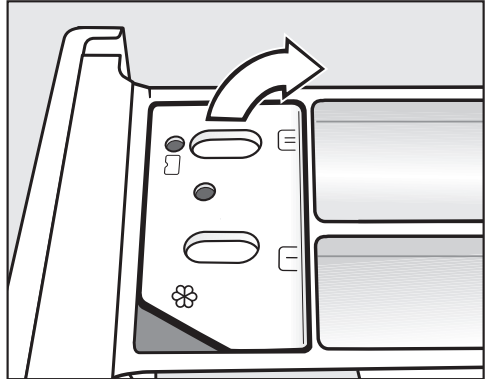

- Otvorte veko priehradky ☼/☹.

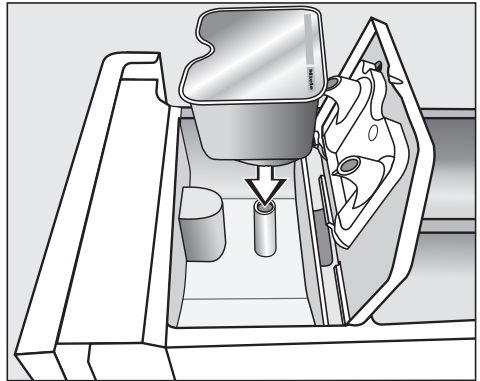

- Kapsulu pevne pritlačte.

# PRANIE



- Po skončení programu odstráňte prázdnu kapsulu.



Z technických dôvodov zostane v kapsuli malé zvyškové množstvo vody.

- Zatvorte veko a pevne ho zatlačte.
- Zatvorte zásuvku pre dávkovanie pracích prostriedkov.

Nasadením kapsule do zásuvky na dávkovanie pracích prostriedkov sa kapsula otvorí. Keď kapsulu opäť odstránite zo zásuvky nepoužitú, môže vytiecť.

Kapsulu zlikvidujte a už znovu ju nepoužívajte.

Obsah kapsule príslušného druhu sa do programu prania pridáva v správnom okamžiku.

Pri dávkovaní kapsule nateká voda do komory  výhradne cez kapsulu. Nepridávajte dodatočný avivážny prostriedok pri používaní kapsule do komory .

## 5. Spustiť program

- Stlačte pomaly blikajúce sensorové tlačidlo *štart/doložiť bielizeň*.

Uzamknú sa dvierka a spustí sa program prania.

Pokiaľ ste predvolili čas štartu, tento sa odpočítava na ukazovateli času. Po uplynutí predvoľby štartu alebo ihneď po spustení programu sa na displeji zobrazí doba trvania programu.

Pokým na displeji nesvieti symbol , je kedykoľvek možné doplniť alebo odobrať bielizeň (viď kapitola „Zmena priebehu programu“, odstavec „Doplnenie bielizne“).

## Úspora energie

Po 10 minútach sa vypnú zobrazovacie prvky. Sensorové tlačidlo *štart/doložiť bielizeň* pomaly bliká.

Zobrazovacie prvky môžete opäť zapnúť:

- Stlačte sensorové tlačidlo *štart/stop* (toto nemá vplyv na prebiehajúci program).

## 6. Koniec programu/vybrať bielizeň

V ochrane voči pokrčeniu sa bubon po skončení programu pohybuje ešte po dobu 30 minút. Dvierka sú uzamknuté. Počas prvých 10 minút svieti ovládacie pole. Potom ovládacie pole zhasne a sensorové tlačidlo *štart/doplniť bielizeň* pomaly bliká.

- Otočte volič programov do polohy .

Na ukazovateli času sa zobrazí *-0-* a kontrolka  zhasne.

Dvierka sa odblokujú.

**Tip:** Po skončení ochrany proti pokrčeniu sa dvierka automaticky odomknú.

- Otvorte dvierka.
- Vyberte bielizeň.

Nevybraná bielizeň by sa pri ďalšom praní mohla zraziť, alebo by mohla zafarbiť inú bielizeň.

Vyberte z bubna všetky kusy bielizne.

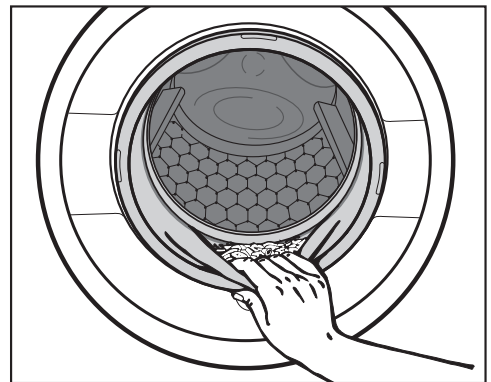

- Skontrolujte tesnenie na dvierkach, či na ňom nie sú cudzie telesá.

# PRANIE

**Tip:** Dvierka nechajte pootvorené, aby mohol bubon schnúť.

- Ak ste použili kapsulu, použítú ju vyberte zo zásuvky na dávkovanie pracích prostriedkov.

**Tip:** Nechajte pootvorenú zásuvku pre dávkovanie pracích prostriedkov, aby mohla schnúť.

## Odstredovanie

### Otáčky záverečného odstredovania v programe prania.

Pri zvolení programu sa na ovládacom paneli jasne rozsvieti senzorové tlačidlo s optimálnymi otáčkami pre program prania.

Pri niektorých programoch prania je možné zvoliť vyššie otáčky.

V tabuľke sú uvedené najvyššie voliteľné otáčky pri odstredovaní.

program	ot/min
ECO 40-60	1.500
bavlna	1.500
ľahko ošetrovatelné	1.200
jemná bielizeň	900
vlna	1.200
plákanie/odstredovanie	1.500
expres	1.200
tmavé/jeans	900
košele	900

### Odstredovanie pri plákaní

Po hlavnom praní a medzi plákaniami sa bielizeň odstreduje. Pri znížení počtu otáčok pri záverečnom odstredovaní sa prípadne zníži aj počet otáčok pri odstredovaní pri plákaní.

## Zrušenie voľby záverečného odstredovania (stop plákanie)

- Stlačte senzorové tlačidlo  (stop plákanie).

Pri zastavení plákania ostane bielizeň po poslednom plákaní vo vode. Tým sa znižuje riziko pokrčenia, keď bielizeň nevyberiete z práčky so sušičkou bezprostredne po skončení programu.

### Spustenie záverečného odstredovania:

Na ovládacom paneli svieti senzorové tlačidlo s optimálnymi otáčkami. Otáčky môžete zmeniť.

- Senzorovým tlačidlom *štart/doplniť bielizeň* spustíte záverečné odstredovanie.

### Ukončenie programu:

- Stlačte senzorové tlačidlo  (bez odstredovania).
- Stlačte senzorové tlačidlo *štart/doplniť bielizeň*.

Odčerpá sa voda.

## Zrušenie voľby odstredovania pri plákaní a záverečného odstredovania

- Stlačte senzorové tlačidlo  (bez odstredovania).

Po poslednom plákaní sa odčerpá voda a zapne sa ochrana proti pokrčeniu.

Pri tomto nastavení sa pri niektorých programoch vykonáva dodatočné plákanie.



# PRANIE

## Prehľad programov

ECO 40-60		maximálne 8,0 kg	
Druh	normálne znečistená bavlnená bielizeň		
Tip	<ul style="list-style-type: none"><li>- V jednom cykle prania je možné prať dávku zmiešanej bavlnenej bielizne pre teplotu 40° a 60 °C.</li><li>- Program prania je pre pranie bavlnenej bielizne najúčinnjší čo sa týka spotreby energie a vody.</li></ul>		
<b>Informácia pre skúšobné ústavy:</b> Skúšobný program na dodržiavanie právneho predpisu EÚ k ekologickému designu 2019/2023 a prideleniu energetického štítku podľa nariadenia č. 2019/2014.			
<b>Informácia pre skúšobné ústavy:</b> Pre skúšobný program podľa EN 60456 musí byť vykonané nasledujúce prepnutie: <ul style="list-style-type: none"><li>- Pri zvolení programu <i>ECO 40-60</i> sa na ukazovateli teploty tlmene rozsvieti teplota 60 °C.</li><li>- Stlačte senzorové tlačidlo <i>teplota 60</i>. Teplota 60 svieti jasno. Je zvolený skúšobný program <i>bavlna</i> &lt;60°C&gt;.</li></ul>			
bavlna		90 °C až studená	maximálne 8,0 kg
Druh	Tričká, spodná bielizeň, prestieranie atď., textilie z bavlny, ľanu alebo zmesové tkaniny		
Tip	<ul style="list-style-type: none"><li>- Zvoľte teplotu podľa údajov na etikete pre ošetrovanie, podľa pracieho prostriedku, druhu znečistenia a hygienických požiadaviek.</li><li>- 20 °C program pre mierne znečistenú bavlnenú bielizeň.</li></ul>		
ľahko ošetrovateľné		60 °C až studená	maximálne 3,5 kg
Druh	textilie zo syntetických vlákien, zmesové tkaniny alebo ľahko ošetrovateľné česané bavlny		
Tip	Pri textíliách citlivých na pokrčenie znížte otáčky odstredovania.		
jemná bielizeň		40 °C až studená	maximálne 2,0 kg
Druh	Citlivé textilie zo syntetických vlákien, zmesové tkaniny, viskóza		
Tip	Pri textíliách citlivých na pokrčenie znížte otáčky odstredovania.		



















# PRANIE



<b>vlna</b> 		<b>40 °C až studená</b>	<b>maximálne 2,0 kg</b>
Druh	Textílie z vlny alebo s prímiesami vlny		
Tip	Pri textíliách citlivých na pokrčenie dodržte počet otáčok koncového odstredovania.		
<b>plákание/odstredovanie</b>			<b>maximálne 8,0 kg</b>
Druh	Na vyplákание a odstredenie ručne pranych textílií		
Tip	<ul style="list-style-type: none"> <li>- Dávajte pozor na nastavený počet otáčok.</li> <li>- Len odstredovanie: Zvoľte extra funkciu <i>krátky</i>.</li> <li>- Len plákание: nastavte počet otáčok na .</li> </ul>		
<b>MobileStart</b> 			
Tip	Voľba programu a ovládanie sa vykonáva cez Miele App.		
<b>expres</b>		<b>40 °C až studená</b>	<b>maximálne 3,5 kg</b>
Druh	Textílie z bavlny, ktoré boli málo nosené alebo sú len minimálne znečistené.		
<b>tmavé/jeans</b>		<b>60 °C až studená</b>	<b>maximálne 3,0 kg</b>
Druh	Čierna a tmavá bielizeň z bavlny, zmesové tkaniny a riflovina		
Tip	<ul style="list-style-type: none"> <li>- Perte obrátené na rub.</li> <li>- Riflové oblečenie často pri prvom praní mierne púšťa farbu. Preto perte svetlé a tmavé veci osobitne.</li> </ul>		
<b>košele</b>		<b>40 °C až studená</b>	<b>maximálne 2,0 kg</b>
Druh	Košele a blúzky z bavlny a zmesovej tkaniny		
Tip	<ul style="list-style-type: none"> <li>- Goliere a manžety podľa znečistenia vopred ošetríte.</li> <li>- Košele a blúzky obráťte na rub, zapnite gombíky, goliere a manžety zahňte dovnútra.</li> </ul>		
<b>teplý vzduch</b>		⇨ „Prehľad programov - SUCHÝ“	
<b>vypláchnutie nečistôt</b>		⇨ odstavec „Program vypláchnutie nečistôt“	

# PRANIE

## Priebeh programu

	hlavné pranie		plákanie		odstredova- nie
	hladina vody	rytmus prania	hladina vody	cykly pláka- nia	
ECO 40-60		Ⓐ		2-3 <sup>2</sup>	✓
bavlna		Ⓐ		2-4 <sup>1,2</sup>	✓
ľahko ošetrovateľné		Ⓑ		2-3 <sup>2</sup>	✓
jemná bielizeň		Ⓒ		2-3 <sup>2</sup>	✓
vlna		Ⓔ		2	✓
plákanie/odstredova- nie	-	-		1	✓
expres		Ⓐ		1	✓
tmavá bielizeň		Ⓑ		3-4 <sup>2</sup>	✓
košele		Ⓒ		3	✓

Legenda je uvedená na nasledujúcej strane.

-  = nízka hladina vody  
 = stredná hladina vody  
 = vysoká hladina vody  
Ⓐ = intenzívny rytmus  
Ⓑ = normálny rytmus  
Ⓒ = citlivý rytmus  
Ⓔ = rytmus ručného prania  
✓ = vykonáva sa  
– = nevykonáva sa

Práčka so sušičkou má plne elektronickú riadiacu jednotku s množstevnou automatikou. Práčka so sušičkou si sama určí potrebnú spotrebu vody a to v závislosti od množstva a savosti naplnenej bielizne.

Tu uvedené priebehy programov sa vzťahujú vždy na základný program pri maximálnom naplnení.

## Zvláštnosti v priebehu programu

### ochrana proti pokrčeniu

Bubon sa po skončení programu pohybuje ešte po dobu 30 minút, aby sa zabránilo pokrčeniu bielizne.

Výnimka: V programe *vlna* sa nevykonáva ochrana proti pokrčeniu.

Práčku so sušičkou je možné kedykoľvek otvoriť.

<sup>1)</sup> Od zvolenej teploty vyššej ako 60 °C prebiehajú 2 plákania. Pri teplote nižšej ako 60 °C sa vykonajú 3 cykly plákania.

<sup>2)</sup> Extra plákanie prebieha pri:

- pri privedení penení v bubne
- otáčkach odstreďovania nižších ako 700 ot/min

# PRANIE

## Pracie prostriedky

Môžete používať všetky pracie prostriedky, ktoré sú vhodné pre práčky pre domácnosť. Pokyny na použitie a dávkovanie sú na obale pracieho prostriedku.

### Dávkovanie závisí od:

- stupňa znečistenia bielizne
- množstva bielizne
- tvrdosti vody

Ak nepoznáte rozmedzie tvrdosti, informujte sa u Vášho vodárenského podniku.

### Zmäkčovač vody

Pri rozmedzí tvrdosti vody II a III môžete pridať zmäkčovač vody, aby ste ušetrili prací prostriedok. Správne dávkovanie je uvedené na obale. Naplňte najprv prací prostriedok a potom zmäkčovač.

Prací prostriedok môžete potom dávkovať ako pre rozmedzie vody I.

### Tvrdosti vody

Rozmedzie tvrdosti	Celková tvrdosť v mmol/l	nemecká tvrdosť °dH
mäkká (I)	0–1,5	0–8,4
stredná (II)	1,5–2,5	8,4–14
tvrdá (III)	viac ako 2,5	viac ako 14

## Pomoc pri dávkovaní

Na dávkovanie pracieho prostriedku používajte dávkovače (dávkovacia nádoba) od výrobcu pracích prostriedkov, obzvlášť pri dávkovaní tekutých pracích prostriedkov.

### Náhradné náplne

Pri nákupe pracích prostriedkov využijte pokiaľ možno náhradné náplne, čím prispievate k zníženiu množstva obalového odpadu.

### Avivážny prostriedok, tužidlo, škrob



Aviváže poskytujú textíliám mäkkosť a znižujú statický náboj pri strojovom sušení.

Tužidlá sú syntetické škrobiace prostriedky a poskytujú textíliám pevnejší tvar.

Škrob poskytuje textíliám pevnosť a plnosť.

## Osobitné používanie aviváže, tužidla alebo škrobu

Škrob musíte pripraviť podľa popisu na obale.

- Avivážny prostriedok dajte do komory .
- Tekutý škrob alebo tužidlo dajte do komory , práškový alebo hustý tekutý škrob alebo tužidlo do komory .
- Zvoľte program *plákanie /odstredovanie*.
- Ak je potrebné, upravte otáčky odstredovania.
- Stlačte senzorové tlačidlo *štart/doložiť bielizeň*.

## Odfarbovanie/farbenie

 Poškodenia odfarbovacími prostriedkami.

Odfarbovacie prostriedky spôsobujú koróziu v práčke so sušičkou.



Nepoužívajte odfarbovacie prostriedky v práčke so sušičkou.

Farbenie v práčke so sušičkou je povolené iba v bežných medziach na domáce účely. Soľ používaná pri farbení napáda pri dlhodobom používaní nehrdzavejúcu oceľ. Prísne dodržiavajte pokyny výrobcu farbiaceho prostriedku.

# PRANIE

## Odporúčanie k Miele pracím prostriedkom

Miele pracie prostriedky sú špeciálne vyvinuté pre dennú potrebu do Miele práčok. Ďalšie informácie o tomto pracom prostriedku si prečítate v kapitole "Prací a ošetrovací prostriedok".

	Pracie prostriedky Miele		Kapsule Miele		
	UltraWhite	UltraColor			
ECO 40-60	✓	✓	-	✓	✓
bavlna	✓	✓	-	✓	✓
ľahko ošetrovateľné	-	✓	-	✓	✓
jemná bielizeň	-	✓	✓	✓	-
vlna	-	-	✓	-	-
plákanie/odstreďovanie	-	-	-	✓	-
expres	-	✓	-	✓	-
tmavé/jeans	-	✓	✓	✓	-
košele	✓	✓	-	✓	✓

✓ odporúča sa

- neodporúča sa

 Špeciálne pracie prostriedky (napr. Wo-olCare)

 ošetrojúce prostriedky na textil (napr. aviváž,)

 doplnkové prostriedky (napr. zosilňovač pracieho účinku)

## Odporúčanie k pracím prostriedkom podľa nariadenia (EU) Nr. 1015/2010

Odporúčanie platí pre teplotné oblasti podľa popisu v kapitole „PRANIE“ odstavec „Prehľad programov“.

	univerzálny	na farebnú bielizeň	na jemnú bielizeň a vl- nu	špeciálny
	prací prostriedok			
ECO 40-60	✓	✓	-	-
bavlna	✓	✓	-	-
ľahko ošetrovateľné	-	✓	-	-
jemná bielizeň	-	-	✓	-
vlna	-	-	✓	✓
plákanie/odstred'ova- nie	-	-	-	✓
expres	-	✓ <sup>1</sup>	-	-
tmavé/jeans	-	✓ <sup>1</sup>	-	-
košele	✓	✓	-	-

✓ odporúča sa

<sup>1</sup> tekuté pracie prostriedky

- neodporúča sa

# SUŠENIE

## Samostatné sušenie

Samostatné sušenie je nutné, keď sa nakoniec nemajú strojovo sušiť všetky vyprané textilie, alebo keď množstvo vypranej bielizne prekračuje maximálne množstvo vhodné pre sušenie.

## 1. Pripraviť bielizeň

### Triedenie bielizne

- Ak je to možné, roztriedte textilie vopred podľa druhu vlákna alebo tkaniny a zvyškovej vlhkosti.

Tak sa bielizeň usuší rovnomerne.

- Pred sušením skontrolujte symboly na etikete pre ošetrovanie.

Ak nie je uvedený žiaden symbol, sušite len v programoch špeciálne prispôbosených textíliám.

### Tipy na sušenie

- Nesušte veľmi vlhké textilie. Textilie po praní dobre odstredte, najmenej po dobu 30 sekúnd.
- Vlna a zmesi vlny majú sklony k splsfotovaniu a zrážaniu. Tieto textilie ošerite len programom *vlna*.
- Tkaniny z čistého ľanu sa smú sušiť len ak je to uvedené na etikete pre ošetrovanie. Tkanina môže inak „zdrsnieť“.
- Pleteniny (napr. tričká, spodná bielizeň) sa často pri prvom praní zbehnú. Preto tieto textilie nepresušujte, aby ste zabránili ďalšiemu zbehnutiu. Kupte eventuálne funkčné textilie o jedno alebo dve čísla väčšie.

- Škrobenú bielizeň môžete sušiť. Na dosiahnutie obvyklého efektu škrobenia dávajte dvojité množstvo škrobu.
- Nové tmavé textilie nesusťte spolu so svetlými textíliami. Tmavé textilie sa môžu odfarbiť alebo sa na nich môžu usadiť uvoľnené vlákna iných farieb.
- Rešpektujte maximálne množstvo naplnenia sušiacich programov, tak ako je to uvedené v odstavci „Prehľad programov“.  
Výsledok sušenia a pokrčenia závisí od naplnenia. Čím menšia náplň, tým lepší výsledok. Keď zmenšíte náplň, dosiahnete obzvlášť rovnomerný výsledok sušenia bez pokrčenia.



## 2. Naplniť práčku so sušičkou

### Otvorenie dvierok

- Na otvorenie dvierok uchopte úchyt a potiahnite zaň.

Skôr ako naplníte bubon bielizňou, skontrolujte, či nie sú v ňom zvieratá alebo cudzie telesá.

- Uvoľnenú bielizeň vložte do bubna.

Preplnením sa opotrebovávajú textílie a zhoršuje sa sušenie.

Rešpektujte maximálne množstvo naplnenia uvedené v odstavci „Prehľad programov“.

### Zatvorenie dvierok

- Dávajte pozor, aby sa bielizeň neprivila medzi dvierka a tesnenie.
- Dvierka zatvorte miernym pribúchnutím.

Pomôcky pre dávkovanie ako napríklad vrecká alebo gule sa pri sušení môžu roztaviť a poškodiť práčku so sušičkou a bielizeň.

Nesušte s pomôckami pre dávkovanie.

Aj pri sušení musí byť otvorený vodo-vodný kohútik.

## 3. Zvoliť program

### Zapnutie práčky so sušičkou

- Otočte volič programov na niektorý program.

Osvetlí sa ovládací panel.

### Voľba programu

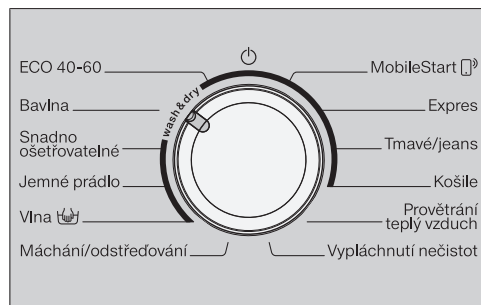

- Otočte volič programov na požadovaný program.

Na ukazovateli času sa zobrazuje pravdepodobná doba prania a na ovládacom paneli sa rozsvieti prednastavená teplota a otáčky.

### - polohou voliča programov *MobileStart*

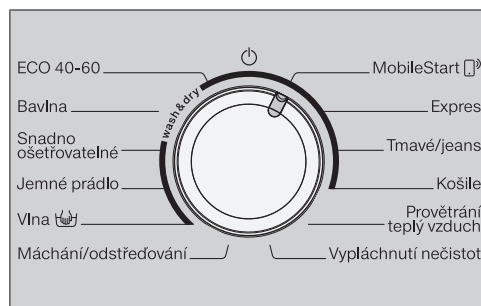

- Otočte volič programov do polohy *MobileStart* (with a mobile phone icon).

# SUŠENIE

**Tip:** Pre použitie *MobileStart*  musí byť práčka so sušičkou prihlásená do WiFi siete a musí byť zapnuté *dial'kové ovládanie*.

Na ukazovateli času sa zobrazuje: *Łon*

Po spustení programu je teraz práčku so sušičkou možné ovládať pomocou aplikácie Miele.

## Voľba sušenia



- Tlačte senzorové tlačidlo *pranie* alebo *sušenie*, pokým nebude jasne osvetlené len senzorové tlačidlo *pranie*.

Dbajte na to, aby senzorové tlačidlo *pranie* svietilo len tlmene, inak sa pred sušením spustí príslušný program prania.

## 4. Zvoliť nastavenie programu

### Voľba stupňa sušenia

Predvolený stupeň sušenia pri programe sušenia môžete zmeniť.

- Stlačte senzorové tlačidlo s požadovaným stupňom sušenia.
  - + suché na uloženie plus
  -  suché na uloženie
  -  na žehlenie

Senzorové tlačidlo zvoleného stupňa sušenia jasne svieti.

**Program *teplé prevzdušenie*:** zvolte čas sušenia pomocou senzorového tlačidla < alebo >.

## Voľba počtu otáčok pri teplom odstreďovaní

Môžete zmeniť prednastavené otáčky pre teplé odstreďovanie sušiaceho programu.

- Stlačte senzorové tlačidlo s požadovanými otáčkami.

Senzorové tlačidlo jasne svieti.

## Voľba extra funkcií

Senzorové tlačidlo extra funkcie *šetrný* svieti tlmene, ak je možné *šetrný* zvoliť ku programu.

- Stlačte senzorové tlačidlo *šetrný*.

Senzorové tlačidlo jasne svieti.

### Šetrný

Citlivé textilie ako napríklad akryl sa budú sušiť šetrnejšie (symbol pre ošetrovanie ).

Pri zvolení *šetrný* sa nevykoná teplé odstreďovanie. Vzhľadom na nižšiu teplotu pri zvolení *šetrný* sa predĺži doba trvania programu.

## Zvolenie predvoľby štartu

Predvoľbou štartu môžete naplánovať spustenie programu.

- V prípade želania zvolte predvoľbu štartu.

Ďalšie informácie nájdete v kapitole „Predvoľba štartu/SmartStart“.

## 5. Spustiť program

- Stlačte pomaly blikajúce sensorové tlačidlo *štart/doložiť bielizeň*.

Uzamknú sa dvierka a spustí sa program sušenia.

Pokiaľ ste predvolili čas štartu, tento sa odpočítava na ukazovateli času. Po uplynutí predvoľby štartu alebo ihneď po spustení programu sa na displeji zobrazí doba trvania programu.

Pokým na displeji nesvieti symbol , je kedykoľvek možné doplniť alebo odobrať bielizeň (viď kapitola „Zmena priebehu programu“, odstavec „Doplnenie bielizne“).

## Úspora energie

Po 10 minútach sa vypnú zobrazovacie prvky. Sensorové tlačidlo *štart/doložiť bielizeň* pomaly bliká.

Zobrazovacie prvky môžete opäť zapnúť:

- Stlačte sensorové tlačidlo *štart/stop* (toto nemá vplyv na prebiehajúci program).

## 6. Koniec programu/vybrať bielizeň

V ochrane voči pokrčeniu sa bubon po skončení programu pohybuje ešte po dobu 150 minút. Dvierka sú uzamknuté. Počas prvých 10 minút svieti ovládacie pole. Potom ovládacie pole zhasne a sensorové tlačidlo *štart/doplniť bielizeň* pomaly bliká.

- Otočte volič programov do polohy .

Dvierka sa odblokujú.

Keď vyberiete bielizeň počas fázy ochrany proti pokrčeniu, môže v nej byť nahromadené teplo. Bielizeň rozložte, aby zvyškové teplo mohlo uniknúť.

Po skončení ochrany proti pokrčeniu sa dvierka automaticky odomknú.

- Otvorte dvierka.
- Vyberte bielizeň.





Zabudnutá bielizeň v bubne by sa mohla poškodiť v dôsledku presušenia. Vyberte z bubna všetky kusy bielizne.











**Tip:** Venujte pozornosť odstavcu „Po každom praní a sušení“, v kapitole „Pranie a sušenie“.

# SUŠENIE



## Prehľad programov

\* hmotnosti sa vzťahujú na hmotnosť suchej bielizne.

<b>ECO 40-60</b>		<b>maximálne 5,0 kg*</b>
<b>Stupne sušenia:</b> 		
	Textílie z bavlny: tričká, spodná bielizeň, kojenecká bielizeň, pracovné oblečenie, vetrovky, deky, zástery, plášte, froté uteráky/-osušky/-kúpacie plášte, biber-/froté postelňa bielizeň.	
<b>bavlna</b>		<b>maximálne 5,0 kg*</b>
<b>Stupne sušenia:</b> 		
Druh	Jeden a viacvrstvové textílie z bavlny: tričká, spodná bielizeň, kojenecká bielizeň, pracovné oblečenie, vetrovky, deky, zástery, plášte, froté uteráky/-osušky/-kúpacie plášte, biber-/froté postelňa bielizeň.	
Tip	<ul style="list-style-type: none"><li>- Pleteniny (napr. tričká, spodná bielizeň) nesušte na stupni <i>extra suché</i>, mohli by sa zbehnúť.</li><li>- Stupeň sušenia <i>extra suché</i> zvolte pre rôznorodé, viacvrstvové a obzvlášť hrubé textílie.</li></ul>	
<b>Stupne sušenia:</b> 		
Druh	Všetky bavlnené alebo ľanové tkaniny, ktoré sa majú dodatočne ošetriť, napr. obrusy, postelňa bielizeň, škrobená bielizeň.	
Tip	Bielizeň určenú na mangľovanie zrolujte, aby ostala vlhká.	
<b>ľahko ošetrovateľné</b>		<b>maximálne 3,5 kg*</b>
<b>Stupne sušenia:</b> 		
Druh	Ľahko ošetrovateľné textílie zo syntetiky, bavlny alebo zmesových tkanín: pracovné oblečenie, plášte, pulóvre, šaty, nohavice, obrusy, pančucháče.	

<b>jemná bielizeň</b>		<b>maximálne 1,0 kg*</b>
<b>Stupne sušenia:</b>  ,  ,  *		
Druh	Citlivé textilie so symbolom pre ošetrovanie  zo syntetických vlákien, zmesových tkanín, umelého hodvábu alebo bavlny s ľahko ošetrovateľnou úpravou, napr. košele, blúzky, dessous, textilie s aplikáciami.	
Tip	Pre obzvlášť mierne pokrčenie zredukujte náplň.	
<b>vlna</b>		<b>maximálne 2,0 kg*</b>
<b>3 minúty</b>		
Druh	vlnené textilie a textilie z vlnených zmesí: pulóvre, štrikované svetre, ponožky	
Tip	<ul style="list-style-type: none"> <li>- Vlnené textilie sú počas krátkej doby natrasené a mäkšie, ale nie sú úplne suché.</li> <li>- Po ukončení programu textilie ihneď vybrať von.</li> </ul>	
<b>MobileStart</b> 		
Tip	Voľba programu a ovládanie sa vykonáva cez Miele App.	
<b>expres</b>		<b>maximálne 3,5 kg*</b>
<b>Stupne sušenia:</b>  ,  ,  *		
Druh	Odoľné textilie pre program bavlna	
Upozornenie	Pri priebežnom praní a sušení <b>mierne</b> znečistenej bielizne je doba trvania tohto programu obzvlášť krátka.	
<b>tmavé/jeans</b>		<b>maximálne 3,0 kg*</b>
<b>Stupne sušenia:</b>  ,  ,  *		
Druh	Čierna a tmavá bielizeň z bavlny, zmesové tkaniny a riffovina	
Tip	<ul style="list-style-type: none"> <li>- Perte obrátené na rub.</li> <li>- Rifľové oblečenie často pri prvom praní mierne púšťa farbu. Preto perte svetlé a tmavé veci osobitne.</li> </ul>	

# SUŠENIE

<b>košele</b>		<b>maximálne 1,0 kg*</b>
<b>Stupne sušenia:</b>  ,  , 		
Druh	Košele a blúzky	
Tip	<ul style="list-style-type: none"><li>- Košele a blúzky obráťte na rub, zapnite gombíky, goliere a manžety zahnite dovnútra.</li><li>- Aby sa bielizeň menej pokrčila, na začiatku programu sa zvlhčí.</li></ul>	
<b>teplý vzduch</b>		<b>maximálne 4,0 kg*</b>
<b>20-120 minút</b>		
Tip	<ul style="list-style-type: none"><li>- Na dosušenie viacvrstvových textílií, ktoré nerovnomerne schnú: bundy, vankúše, spacie vaky</li><li>- Sušenie alebo prevetranie jednotlivých kusov bielizne</li></ul>	
<b>vypláchnutie nečistôt</b> ⇨ odstavec „Program vypláchnutie nečistôt“		

## Teplé odstredovanie

V niektorých programoch sa na zníženie spotreby energie v procese sušenia vykonáva teplé odstredovanie.

Maximálny počet otáčok pre teplé odstredovanie zodpovedá prípustným otáčkam odstredovania príslušného pracieho programu.

Počet otáčok pre teplé odstredovanie môžete v niektorých programoch znížiť až na 900 ot/min.

## Pranie a sušenie bez prerušenia

Prať a sušiť bez prerušenia sa doporučuje vždy, keď sa nemá viac bielizne prať ako sušiť a keď nie je prekročené maximálne prípustné množstvo náplne na sušenie.

Bezpodmienečne si prečítajte kapitolu „Pranie“ a kapitolu „Sušenie“.

### 1. Pripraviť bielizeň

- Vyprázdňte vrecká.
- Textilie roztriedte podľa farieb a druhu tkaniny.
- Skontrolujte symboly na etikete pre ošetrovanie.

### 2. Naplniť práčku so sušičkou

- Otvorte dvierka.

Skôr ako naplníte bubon bielizňou, skontrolujte, či nie sú v ňom zvieratá alebo cudzie telesá.

- Vložte voľne do bubna rozvinutú bielizeň.

Pomôcky pre dávkovanie ako napríklad vrecká alebo gule sa pri sušení môžu roztaviť a poškodiť práčku so sušičkou a bielizeň.

Nesušte s pomôckami pre dávkovanie.

- Zatvorte dvierka.

### 3. Zvoliť program

- Otočte volič programov a zvolte požadovaný program.

Osvetlí sa ovládací panel.

- Stlačte senzorové tlačidlo *pranie a sušenie* toľko krát, pokým nebudú oba senzorové tlačidlá jasne osvetlené.

### 4. Zvoliť nastavenie programu

- Zvoľte požadované otáčky odstredovania, teplotu a stupeň sušenia.

Senzorové tlačidlá zvolených nastavení jasne svietia.

Minimálne otáčky pri odstredovaní sú obmedzené na 900 ot/min.

V niektorých programoch nie je možné počet otáčok zmeniť.

- Ak si to želáte, alebo je to potrebné, zvolte k tomu ešte extra funkcie.

Pre teplé odstredovanie sa prevezme zobrazený počet otáčok pri odstredovaní z prania.

- V prípade želaní zvolte predvoľbu štartu.

# PRANIE A SUŠENIE

## 5. Pridať prací prostriedok

- Prací prostriedok dávajte cez Cap-Dosing alebo cez zásuvku pre dávkovanie pracích prostriedkov.

## 6. Spustenie/koniec programu

- Stlačte pomaly blikajúce sensorové tlačidlo *štart/doložiť bielizeň*.

Dvierka sa uzamknú.

Spustí sa nový program.

Po skončení programu sa zaháji ochrana proti pokrčeniu.

V ochrane proti pokrčeniu sú dvierka zablokované.

- Stlačte pomaly blikajúce sensorové tlačidlo *štart//doplniť bielizeň*, alebo otočte volič programov do polohy ☹.

Dvierka sa odblokujú.

Bielizeň po vybrání počas fázy ochrany proti pokrčeniu rozložte, aby mohlo uniknúť zvyškové teplo.

Po skončení ochrany proti pokrčeniu sa dvierka automaticky odomknú.

- Otvorte dvierka a vyberte bielizeň.

Venujte pozornosť odstavcu „Po každom praní a sušení“.

## Po každom praní alebo sušení

- Otvorte dvierka **do široka**.

 Nebezpečenstvo popálenia horúcim kovom.

Kovový kryt na vnútornom skle dvierok je po vysušení horúci. Nedotýkajte sa kovového krytu.

- Vyberte bielizeň.

Zabudnutá bielizeň sa pri ďalšom praní môže zraziť, zafarbiť alebo poškodiť.

Nezabudnite v bubne žiadnu bielizeň.

- Skontrolujte tesnenie na dvierkach, či na ňom nie sú cudzie telesá. Po sušení odstráňte uvoľnené vlákna z tesnenia a zo skla dvierok.

**Tip:** Dvierka nechajte pootvorené, aby mohol bubon schnúť.

- Otočte volič programov do polohy ☹.

**Tip:** Nechajte pootvorenú zásuvku pre dávkovanie pracích prostriedkov, aby mohla schnúť.



## Program vypláchnutie nečistôt

---

Pri sušení sa môžu uvoľniť vlákna, ktoré sa zachytávajú v bubne a v praciej vani. Aby sa uvoľnené vlákna napr. z tmavých textílií pri ďalšom sušení neusadili na iných textíliách, napr. svetlých textíliách alebo neupchali práčku so sušičkou, môžete ich vypláchnuť.

Program *vypláchnutie nečistôt* nepoužívajte na plákanie textílií. Dbajte na to, aby v bubne neboli žiadne textílie.

- Otočte volič programov na program *vypláchnutie nečistôt*.

Nepoužívajte prací prostriedok.

- Stlačte tlačidlo *štart/doplniť bielizeň*.

Po niekoľkých minútach budú vlákna vypláchnuté.

- Odstráňte zvyšné vlákna a tesnenia zo skla dvierok.
- Vypnite práčku so sušičkou.

# Zmena priebehu programu

## Zmena programu (detská pois- tka)

Zmena programu, teploty, otáčok pri odstreďovaní alebo zvolených extra funkcií nie je po prevedenom spustení možná. Tak sa zabráni nechcenej ob-  
služe, napr. deťmi.

Ak je práčka so sušičkou vypnutá počas prebiehajúceho programu, funkcia Standby ju po 15 minútach úplne nevypne. V bubne môže byť ešte voda, preto sú naďalej aktívne bezpečnostné funkcie.

## Storno programu

Program môžete kedykoľvek po spustení stornovať.

- Otočte volič programov do polohy .

Program je prerušený.

- Otočte potom volič programov do ľubovoľnej polohy.

Na ukazovateli času sa zobrazujú rotujúce pásy L \_ ] ... [ \_ ] ... [ \_ ] .

- počas prania:

Práčka so sušičkou odčerpá prací kúpel a prací program je stornovaný.

Blokovanie dvierok sa zruší.

- počas sušenia:

Skôr ako bude možné otvoriť dvierka, práčka so sušičkou ochladí textílie.

## Vybratie bielizne

- Počkajte pokým na displeji zhasne symbol  a odblokujú sa dvierka.
- Otvorte dvierka a vyberte bielizeň.

## Zvoľte iný program.

- Zatvorte dvierka.
- Zvoľte požadovaný program.
- Doplníte prípadne prací prostriedok v zásuvke pre dávkovanie pracích prostriedkov.
- Stlačte tlačidlo *štart/doplniť bielizeň*.  
Spustí sa nový program.

## Doplnenie bielizne - AddLoad

Počas prvých minút po spustení programu môžete doplniť alebo odobrať bielizeň.

Doplnenie bielizne **nie je** možné, ak na displeji svieti symbol .

- Stlačte senzorové tlačidlo *štart/doložiť bielizeň*.

Na ukazovateli času sa zobrazujú rotujúce pásy L \_ ] ... [ \_ ] ... [ \_ ] .

Na ukazovateli času je *Add*.

- Otvorte dvierka.
- Doplníte alebo odoberte bielizeň.
- Zatvorte dvierka.
- Stlačte senzorové tlačidlo *štart/doložiť bielizeň*.

Program pokračuje.

Doplnenie alebo odobratie bielizne nie možné ak:

- teplota pracieho roztoku prekračuje 55 °C.
- hladina vody v bubne prekračuje určitú hodnotu.

## Predvoľba štartu

Táto predvoľba štartu je aktívna, keď je vypnutá programovacia funkcia *P3B* SmartGrid.

Predvoľbou štartu môžete odložiť spustenie programu o 30 minút až maximálne 24 hodín. Takto môžete napríklad využívať výhodné nočné elektrické tarify.

### Nastavenie predvoľby štartu

- Zvoľte požadovaný program prania.
- Stlačte senzorové tlačidlo .



Senzorové tlačidlo  sa jasne rozsvieti.

- Stláčajte senzorové tlačidlo < alebo > toľko krát, kým nebude na ukazovateli času svietiť požadovaná predvoľba štartu.
- Pri menej ako 10 hodinách sa čas predvoľby štartu mení v krokoch po 30 minútach.
- Pri viac ako 10 hodinách sa čas predvoľby štartu mení v krokoch po 1 hodine.

### Spustenie času predvoľby štartu

- Stlačte pomaly blikajúce senzorové tlačidlo *štart/doložiť bielizeň*.

Predvoľba štartu sa spustila a odpočítava sa na ukazovateli času.

### Storno alebo zmena predvoľby štartu

Ak bola spustená zvolená predvoľba štartu, zmena už nie je možná.

- Otočte volič programov do polohy .
- Otočte programový volič na niektorý obľúbený program.

Na ukazovateli času sa zobrazujú rotujúce pásy *L* ... *L* ... *L* alebo *-0-*.

Priebeh predvoľby štartu sa stornuje.

- Zvoľte program a v prípade želania novú predvoľbu štartu.

# Predvoľba štartu/SmartStart

## SmartStart

Táto funkcia *SmartStart* je aktívna, keď je zapnutá programovacia funkcia *P98 SmartGrid*.

Funkciou *SmartStart* definujete časový interval, počas ktorého sa automaticky spustí Vaša práčka so sušičkou zvonka. Spustenie prebehne signálom napr. od Vášho dodávateľa energie, keď je obzvlášť výhodná tarifa elektrického prúdu.

Časový interval môžete definovať od 30 minút do 24 hodín. V tomto časovom intervale Vaša práčka so sušičkou čaká na signál zvonku. Keď nie je v definovanej dobe poslaný signál, práčka so sušičkou spustí program.

## Nastavenie časového intervalu

Keď je aktivovaná programovacia funkcia *P98 SmartGrid*, mení sa funkcia senzorového tlačidla . Na ukazovateli času sa už nezobrazuje predvoľba štartu, ale časový interval, počas ktorého je možné automaticky spustiť Vašu práčku so sušičkou (viď kapitola „Programovacie funkcie“, odstavec „*P98 SmartGrid*“).

Postup je rovnaký ako pri nastavovaní času pri predvoľbe štartu.

- Stlačte senzorové tlačidlo .
- Senzorovým tlačidlom < alebo > nastavte požadovaný časový interval.
- Stlačte senzorové tlačidlo štart/doložiť bielizeň.

Na indikátore času sa zobrazí *Err*.

## Čistenie pláštá a panela

**⚠** Nebezpečenstvo úrazu sieťovým napätím.

Pri vypnutej práčke so sušičkou je prítomné sieťové napätie.

Pred čistením a údržbou vyťahnite zástrčku zo zásuvky.

**⚠** Poškodenia vniknutou vodou.

Prúd vody sa môže pod tlakom dostať do práčky so sušičkou a poškodiť súčiastky.

Neostriekajte práčku so sušičkou prúdom vody.

**⚠** Poškodenie čistiacimi prostriedkami.

Čistiace prostriedky obsahujúce rozpúšťadlá, drhnúce prostriedky, čistiace prostriedky na sklo alebo univerzálne čistiace prostriedky môžu poškodiť povrchy z umelej hmoty a iné diely.

Tieto čistiace prostriedky nepoužívajte.

- Plášť a panel čistíte slabým čistiacim prostriedkom alebo mydlovou vodou a oboje osušíte mäkkou handričkou.
- Bubon čistíte vhodným čistiacim prostriedkom na nerez.

## Čistenie zásuvky na dávkovanie pracích prostriedkov

Používanie nízkych teplôt prania a tekutých pracích prostriedkov podporuje rozmnožovanie choroboplodných zárodkov v zásuvke pre dávkovanie pracích prostriedkov.

- Z hygienických dôvodov by ste mali zásuvku na dávkovanie pracích prostriedkov pravidelne čistiť.

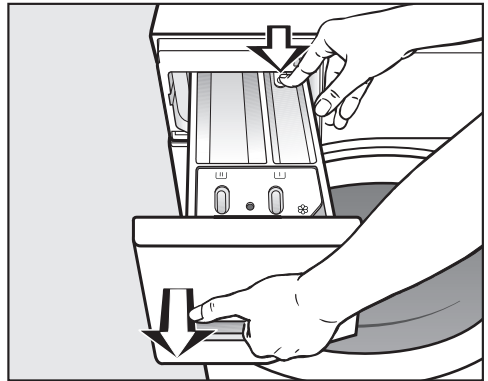

- Vytiahnite zásuvku pre dávkovanie pracích prostriedkov až na doraz, zatlačte odisťovací gombík a zásuvku vyberte.
- Vyčistíte zásuvku na dávkovanie pracích prostriedkov teplou vodou.

# Čistenie a ošetrovanie

## Čistenie násosky a kanálika

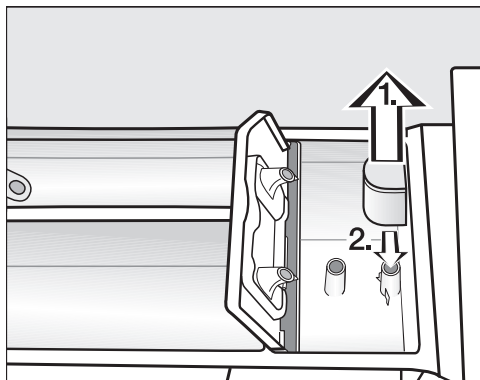

- Vytiahnite násosku z komory ☼ a vyčistite ju pod tečúcou vodou.
- Vyčistite aj rúrku, na ktorú sa násoska nasadzuje.
- Násosku opäť nasuňte.

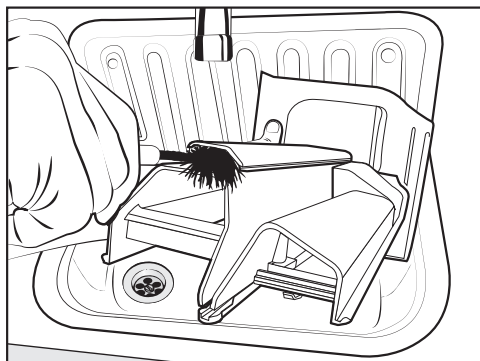

- Vyčistite kanálik na avivážny prostriedok teplou vodou a kefkou.

Tekutý škrob spôsobuje zalepenie. Po niekoľkých použitíach tekutého škrobu vyčistite násosku obzvlášť dôkladne.

## Čistenie priestoru pre zásuvku na dávkovanie pracích prostriedkov

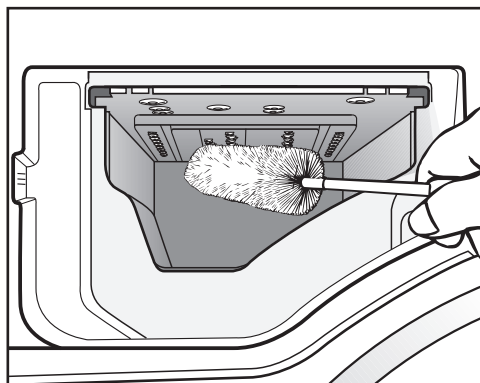

- Pomocou kefky na fľaše odstráňte zvyšky pracích prostriedkov a usadeniny vodného kameňa z vyplachovacích trysiek zásuvky pre dávkovanie pracích prostriedkov.
- Opäť nasadte zásuvku na dávkovanie pracích prostriedkov.

**Tip:** Nechajte pootvorenú zásuvku pre dávkovanie pracích prostriedkov, aby mohla schnúť.

## Čistenie skla dvierok

- Z času na čas vyčistite sklo dvierok zvnútra a na ňom umiestnený kovový kryt slabým čistiacim prostriedkom alebo mydlovou vodou.
- Všetko vysušte mäkkou utierkou.

## Čistenie bubna

Pri praní s nízkymi teplotami a/alebo tekutými pracími prostriedkami hrozí nebezpečenstvo tvorby choroboplodných zárodkov a zápachu v práčke so sušičkou. Vyčistite práčku so sušičkou programom *bavlna 90°C*. Bubon vyčistite najneskôr keď svieti kontrolka **i** spolu s **l** na ukazovateli času.

## Čistenie sitka prívodu vody

Práčka so sušičkou má na ochranu prírodného ventilu vody jedno sitko. Sitko vo voľnom konci prívodnej hadice vody by ste mali asi raz za 6 mesiacov skontrolovať. Pri častých prerušeníach dodávky vody môže byť tento interval kratší.

- Zatvorte vodovodný kohútik.
- Odskrutkujte prírodnú hadicu vody z vodovodného kohútika.

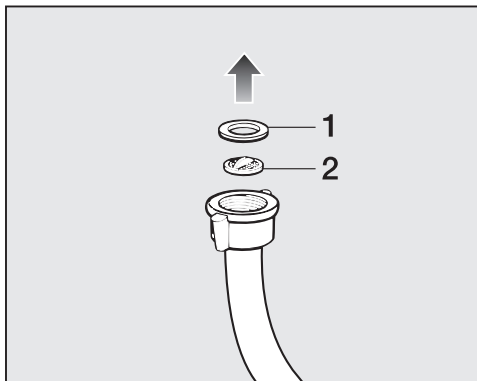

- Vytiahnite gumové tesnenie **1** z koncovky.
- Držte voľný koniec prívodnej hadice smerom dole. Vypadne plastové sitko **2**.
- Vyčistite plastové sitko.
- Spätná montáž sa vykonáva v opačnom poradí.
- Pevne naskrutkujte objímku na vodovodný kohútik a kohútik otvorte. Ak uniká voda, skrutkový spoj dotiahnite.

Sitko **musíte** po vyčistení opäť zabudovať.

## Čo robiť, keď ...

Väčšinu porúch a chýb, ku ktorým dochádza pri dennej prevádzke môžete sami odstrániť. V mnohých prípadoch môžete ušetriť čas a peniaze, pretože nemusíte volať servisnú službu.

Pod [www.miele.com/service](http://www.miele.com/service) získate informácie ako môžete sami odstrániť poruchy.



Nasledujúce tabuľky vám majú pomôcť nájsť príčinu poruchy alebo chyby a odstrániť ich.

### Nedá sa spustiť žiaden program.

Problém	Príčina a odstránenie
<b>Ovládací panel zostane tmavý.</b>	Práčka so sušičkou je bez prúdu. <ul style="list-style-type: none"><li>■ Skontrolujte, či je zastrčená sieťová zástrčka.</li><li>■ Skontrolujte, či je v poriadku poistka.</li></ul>
	Práčka so sušičkou sa automaticky vypla z dôvodu úspory elektrickej energie. <ul style="list-style-type: none"><li>■ Práčku so sušičkou opäť zapnite otočením voliča programov.</li></ul>
<b>Na ukazovateli času sa striedavo zobrazuje F a 34.</b>	Nie sú správne zavreté dvierka. Nezaklapol zámok dvierok. <ul style="list-style-type: none"><li>■ Zatvorte znovu dvierka.</li><li>■ Spusťte opäť program.</li><li>■ Ak sa chybové hlásenie objaví znovu, zavolajte servisnú službu.</li></ul>



## Storno programu a kontrolka chyby

Problém	Príčina a odstránenie
<p><b>Svieti chybová kontrolka . Na ukazovateli času sa striedavo zobrazuje F a I0 a zaznie bzučiak.</b></p>	<p>Je zatvorený alebo obmedzený prívod vody.</p> <ul style="list-style-type: none"> <li>■ Skontrolujte, či je dostatočne otvorený vodovodný kohútik.</li> <li>■ Skontrolujte, či nie je zalomená prívodná hadica.</li> <li>■ Skontrolujte, či nie je príliš nízky tlak vody.</li> </ul> <p>Je upchané sitko na prívode vody.</p> <ul style="list-style-type: none"> <li>■ Vyčistite sitko.</li> </ul>
<p><b>Svieti chybová kontrolka . Na ukazovateli času sa striedavo zobrazuje F a II a zaznie bzučiak.</b></p>	<p>Je upchaný alebo obmedzený odtok vody. Je príliš vysoko umiestnená vypúšťacia hadica.</p> <ul style="list-style-type: none"> <li>■ Vyčistite filter pracieho roztoku a vypúšťacie čerpadlo.</li> <li>■ Skontrolujte, či nie je prekročená maximálna výtláčna výška 1 m.</li> </ul>
<p><b>Svieti chybová kontrolka . Na ukazovateli času sa striedavo zobrazuje F a I3B a zaznie bzučiak.</b></p>	<p>Zareagoval systém ochrany pred škodami spôsobenými vodou.</p> <ul style="list-style-type: none"> <li>■ Zavrite vodovodný kohútik.</li> <li>■ Zavolajte servisnú službu.</li> </ul>
<p><b>Na ukazovateli času sa striedavo zobrazuje F a XXX a zaznie bzučiak.</b></p>	<p>Vyskytla sa porucha.</p> <ul style="list-style-type: none"> <li>■ Odpojte práčku so sušičkou od siete. Vytiahnite sieťovú zástrčku, alebo vypnite istič domovej inštalácie.</li> <li>■ Skôr ako práčku so sušičkou opäť pripojíte k elektrickej sieti, počkajte <b>minimálne 2 minúty</b>.</li> <li>■ Zapnite opäť práčku so sušičkou.</li> <li>■ Spustite program znovu.</li> <li>■ Ak sa chybové hlásenie objaví znovu, zavolajte servisnú službu.</li> </ul>

# Čo robiť, keď ...

## Na konci programu svieti chybová kontrolka.

Problém	Príčina a odstránenie
Svieti kontrolka  .	Pri praní sa vytvorilo príliš veľa peny. ■ Pri ďalšom praní dávajte menej pracieho prostriedku a dbajte na pokyny dávkovania na obale pracieho prostriedku.
Kontrolka <b>i</b> svieti spolu s <b>1</b> na ukazovateli času.	Počas prania nebol dlhšiu dobu spustený žiadny program prania s teplotou nad 60 °C. ■ Spustite program <i>bavlna 90 °C</i> s čistiacim prostriedkom Miele na prístroje, alebo s práškovým univerzálnym prostriedkom. Práčka so sušičkou sa vyčistí a zabráni sa vytváraniu choroboplodných zárodkov a zápachu.
Kontrolka <b>i</b> svieti spolu s <b>3</b> na ukazovateli času.	Dlhšiu dobu nebol použitý program <i>vypláchnutie nečistôt</i> . ■ Spustite program <i>vypláchnutie nečistôt</i> podľa popisu v kapitole „Vypláchnutie nečistôt“.
Kontrolka <b>i</b> svieti spolu s <b>4</b> na ukazovateli času.	V bubni nie je žiadna bielizeň.
	Množstvo bielizne je príliš malé. Bielizeň je ešte vlhká, pretože nie je možné zistiť zvyškovú vlhkosť. ■ Malé množstvo bielizne sušte nabudúce v programe <i>teplý vzduch</i> . Množstvo bielizne bolo pre zvolený sušiaci program príliš veľké. ■ Rešpektujte maximálne množstvo naplnenia uvedené v odstavci „Prehľad programov“.

## Symbody na ukazovateli času

Problém	Príčina a odstránenie
<b>Na ukazovateli času sa rozsvieti <math>\text{--}</math>.</b>	Po spustení programu bol volič programov otočený do inej polohy. <ul style="list-style-type: none"> <li>■ Otočte volič programov do pôvodnej polohy.</li> </ul>
<b><math>UP</math> rozsvieti sa pri zapnutí práčky so sušičkou.</b>	Pre práčku so sušičkou je k dispozícii aktualizácia. Ďalšie informácie získate v kapitole „Programovacie funkcie“, odstavec „P99 RemoteUpdate“.
<b>Pri zvolení programu sa na ukazovateli času krátko rozsvieti <math>\text{Er}</math>.</b>	Práčka so sušičkou indikuje, že je pripojená k dátovej sieti.
<b>Na ukazovateli času sa rozsvieti <math>OFF</math> pri zvolení programu <i>MobileStart</i> <math>\text{☐}</math>.</b>	Vzdialené ovládanie je vypnuté. <ul style="list-style-type: none"> <li>■ Aktivujte programovaciu funkciu <i>P97</i> vzdialené ovládanie pre obsluhu práčky so sušičkou pomocou aplikácie.</li> </ul>
<b>Na ukazovateli času sa rozsvieti <math>\text{On}</math> pri zvolení programu <i>MobileStart</i> <math>\text{☐}</math>.</b>	Práčka so sušičkou je pripojená k dátovej sieti a je možné ju ovládať pomocou aplikácie.
<b>Na ukazovateli času sa rozsvieti <math>\text{no}</math> pri zvolení programu <i>MobileStart</i> <math>\text{☐}</math>.</b>	Miele@home nie je vytvorené. <ul style="list-style-type: none"> <li>■ Pripojte práčku so sušičkou k dátovej sieti, vid' kapitola „Prvé uvedenie do prevádzky“ odstavec „Vytvorenie Miele@home“.</li> </ul>
<b><math>\text{no}</math> rozsvieti sa pri zapnutí práčky so sušičkou.</b>	Vyskytla sa porucha. <ul style="list-style-type: none"> <li>■ Vypnite práčku so sušičkou.</li> <li>■ Zapnite opäť práčku so sušičkou.</li> <li>■ Ak sa objaví <math>\text{no}</math> znovu, zavolajte servisnú službu.</li> </ul> <p>Obsluhovanie práčky so sušičkou je naďalej možné.</p> <ul style="list-style-type: none"> <li>■ Stlačte jasne svietiace senzorové tlačidlo <math>\text{◇}</math>.</li> </ul>

## Čo robiť, keď ...

### Všeobecné problémy práčky so sušičkou

Problém	Príčina a odstránenie
<b>Displej je tmavý.</b>	Displej sa automaticky vypína, aby sa šetrila energia (standby). <ul style="list-style-type: none"><li>■ Stlačte niektoré tlačidlo. Pohotovostný režim standby sa ukončí.</li></ul>
<b>Práčka so sušičkou nestojí počas odstredovania kludne.</b>	Nohy prístroja nestoja rovnomerne a nie sú zaistené. <ul style="list-style-type: none"><li>■ Vyrovnajte práčku so sušičkou aby stála stabilne a zaistíte nohy prístroja.</li></ul>
<b>Nezvyčajné zvuky čerpadla.</b>	Nejedná sa o chybu. Srkavé zvuky na začiatku a na konci čerpania sú normálne.
<b>Zvuky odstredovania počas sušenia.</b>	Nejedná sa o chybu. Odstreďuje sa aj počas sušenia (termo odstredovanie).
<b>Práčka so sušičkou neodstredila bielizeň ako obvykle a bielizeň je ešte mokrá.</b>	Pri záverečnom odstredovaní bola zameraná veľká nevyváženosť a automaticky sa znížil počet otáčok. <ul style="list-style-type: none"><li>■ Do bubna dávajte vždy veľké i malé kusy bielizne, aby ste dosiahli lepšie rozloženie.</li></ul>
<b>V zásuvke pre dávkovanie pracích prostriedkov zostávajú väčšie zvyšky pracieho prostriedku.</b>	Prietokový tlak vody je nedostatočný. <ul style="list-style-type: none"><li>■ Vyčistite sitká prívodu vody.</li><li>■ Zvoľte prípadne <i>viac vody</i>.</li></ul> Práškové pracie prostriedky majú v spojení so zmäkčovadlami sklon k lepeniu. <ul style="list-style-type: none"><li>■ Vyčistite zásuvku pracích prostriedkov a v budúcnosti dávajte do priehradky najprv prací prostriedok a potom zmäkčovadlo.</li></ul>

## Všeobecné problémy práčky so sušičkou

Problém	Príčina a odstránenie
<b>Aviváž sa nevyplachuje úplne alebo v komore ostáva priveľa vody.</b>	Násoska nie je správne nasadená alebo je upchaná. <ul style="list-style-type: none"> <li>■ Vyčistíte násosku, vid' kapitolu „Čistenie a ošetrovanie“, odstavec „Čistenie zásuvky pracích prostriedkov“.</li> </ul>
<b>V zásuvke na aviváž vedľa kapsule stojí voda.</b>	CapDosing nebolo aktivované alebo po poslednom praní nebola vybratá prázdna kapsula. <ul style="list-style-type: none"> <li>■ Pri ďalšom vkladaní kapsule dbajte na to, aby ste aktivovali CapDosing.</li> <li>■ Po každom praní vyberte a zlikvidujte kapsulu.</li> </ul>
	Je upchaná vypúšťacia trubička v zásuvke na dávkovanie pracích prostriedkov, na ktorú sa nasadzuje kapsula. <ul style="list-style-type: none"> <li>■ Vyčistíte trubičku.</li> </ul>
<b>Na konci programu sa v kapsule ešte nachádza voda.</b>	Je upchaná vypúšťacia trubička v zásuvke na dávkovanie pracích prostriedkov, na ktorú sa nasadzuje kapsula. <ul style="list-style-type: none"> <li>■ Vyčistíte trubičku.</li> </ul>
	Nejedná sa o chybu. Z technických dôvodov zostane v kapsuli malé zvyškové množstvo vody.
<b>Na displeji sa zobrazujú rôzne zostatkové časy.</b>	Ukazovateľ zostatkového času prechádza procesom učenia a stále sa prispôbuje Vaším zvyklostiam pri praní a sušení.

# Čo robiť, keď ...

## Všeobecné problémy práčky so sušičkou

Problém	Príčina a odstránenie
<b>Počas programu <i>vypláchnutie nečistôt</i> vystupuje pena zo zásuvky pre dávkovanie pracích prostriedkov.</b>	<p>V pravej vani sú zvyšky pracieho prostriedku z posledného prania.</p> <ul style="list-style-type: none"><li>■ Dávajte vždy správne množstvo pracieho prostriedku.</li><li>■ Dbajte na odporúčané dávkovanie uvedené na obale pracieho prostriedku.</li></ul>
<b>Po skončení programu <i>vypláchnutie nečistôt</i> zostáva pena v bubne.</b>	<p>Pri programe <i>vypláchnutie nečistôt</i> sa z pravej vane vyplachujú aj zvyšky pracieho prostriedku. Tým sa môže vytvárať pena.</p> <ul style="list-style-type: none"><li>■ Program <i>vypláchnutie nečistôt</i> používajte pravidelne, aby sa nemohli usadzovať zvyšky pracích prostriedkov v pravej vane.</li></ul>
<b>Po skončení programu <i>vypláchnutie nečistôt</i> zostávajú nečistoty v bubne.</b>	<p>Dlhšiu dobu ste nepoužívali program <i>vypláchnutie nečistôt</i>.</p> <ul style="list-style-type: none"><li>■ Vyberte nečistoty z bubna.</li><li>■ Program <i>vypláchnutie nečistôt</i> používajte pravidelne.</li></ul>
<b>Práčka so sušičkou zapácha.</b>	<p>Nevšimli ste si kontrolku <b>i</b>. Dlhšiu dobu nebol spustený žiadny program prania s teplotou nad 60 °C.</p> <ul style="list-style-type: none"><li>■ Aby sa v práčke so sušičkou nevytvárali choroboplodné zárodky a zápachy spustíte program <i>bavlna 90 °C</i> s čistiacim prostriedkom Miele alebo s univerzálnym práškovým pracím prostriedkom.</li></ul>
	<p>Po praní neboli zatvorené dvierka a zásuvka pre dávkovanie pracích prostriedkov.</p> <ul style="list-style-type: none"><li>■ Nechajte pootvorené dvierka a zásuvku pre dávkovanie pracích prostriedkov, aby mohli schnúť.</li></ul>

## Neuspokojivý výsledok prania

Problém	Príčina a odstránenie
<p><b>Na vypraných tmavých textíliách sú biele zvyšky podobné praciemu prostriedku.</b></p>	<p>Prací prostriedok obsahuje vo vode nerozpustné zložky (zeolity) na zmäkčenie vody. Tieto sa zachytili na textíliách.</p> <ul style="list-style-type: none"> <li>■ Pokúste sa po uschnutí zvyšky odstrániť kefkou.</li> <li>■ Tmavé textílie perte v budúcnosti pracími prostriedkami bez zeolitov. Tekuté pracie prostriedky neobsahujú väčšinou žiadne zeolity.</li> <li>■ Textílie perte pomocou programu <i>tmavá bielizeň</i>.</li> </ul>
<p><b>Na vypranej bielizni ostávajú šedé elastické zvyšky.</b></p>	<p>Dávkovanie pracieho prostriedku bolo nedostatočné. Bielizeň bola silne znečistená masťou (oleje, mydlá).</p> <ul style="list-style-type: none"> <li>■ Pri takto znečistenej bielizni pridajte buď viac pracieho prostriedku, alebo použite tekutý prací prostriedok.</li> <li>■ Pred nasledujúcim praním spustte program <i>čistenie prístroja</i> s čistiacim prostriedkom Miele alebo univerzálnym práškovým pracím prostriedkom.</li> </ul>

# Čo robiť, keď ...

## Neuspokojivý výsledok sušenia

Problém	Príčina a odstránenie
<b>Bielizeň je po sušení príliš vlhká.</b>	<p>Náplň je príliš malá. Elektronika nedokázala správne zistiť zvyškovú vlhkosť.</p> <ul style="list-style-type: none"><li>■ Malé množstvo bielizne sušte nabudúce v programe <i>teplý vzduch</i>.</li></ul> <p>Počas odstreďovania sa bielizeň zmotala do kruhu, pretože bola príliš vlhká alebo boli nastavené príliš vysoké otáčky pri odstreďovaní.</p> <p>Počas teplého odstreďovania sa bielizeň zmotala do kruhu, pretože bola príliš vlhká alebo boli nastavené príliš vysoké otáčky pri odstreďovaní.</p> <ul style="list-style-type: none"><li>■ Otvorte dvierka a natraste bielizeň.</li><li>■ Spustíte sušiaci program opäť s nižšími otáčkami pri odstreďovaní.</li></ul>
<b>Bielizeň je po sušení príliš vlhká.</b>	<p>Teplá bielizeň na dotyk vlhkejšia.</p> <ul style="list-style-type: none"><li>■ Bielizeň rozložte, aby zvyškové teplo mohlo uniknúť.</li></ul>
<b>Bielizeň je po sušení príliš vlhká alebo príliš suchá.</b>	<p>Požadovaná zvyšková vlhkosť je medzi 2 stupňami.</p> <ul style="list-style-type: none"><li>■ V prípade potreby zmeňte stupne sušenia podľa popisu v kapitole „Nastavenia“, odstavec „Stupne sušenia“.</li></ul>
<b>Po sušení je voda v bubne.</b>	<p>V odtoku vody je prekážka.</p> <ul style="list-style-type: none"><li>■ Vyčistíte filter pracieho roztoku a vypúšťacie čerpadlo podľa popisu v odstavci „Otvorenie dvierok pri upchanom odtoku a/alebo výpadku prúdu“ a skontrolujete výtlačnú výšku.</li></ul>



## Dvierka sa nedajú otvoriť.

Problém	Príčina a odstránenie
<p><b>Počas programu sa nedajú otvoriť dvierka.</b></p>	<p>Počas priebehu programu sú dvierka uzamknuté.</p> <ul style="list-style-type: none"> <li>■ Postupujte podľa pokynov v kapitole „Zmena priebehu programu“, odstavec „Doplnenie bielizne“.</li> </ul> <p>V bubne je voda a práčka so sušičkou ju nemôže odčerpať.</p> <ul style="list-style-type: none"> <li>■ Vyčistite filter pracieho roztoku a vypúšťacie čerpadlo podľa popisu v odstavci „Otvorenie dvierok pri upchanom odtoku a/alebo výpadku prúdu“.</li> </ul> <p>Hladina vody v bubne je príliš vysoká.</p> <ul style="list-style-type: none"> <li>■ Stornujte program. Práčka so sušičkou odčerpá vodu.</li> </ul>
<p><b>Na konci programu alebo po stornovaní programu sa nedajú otvoriť dvierka. Na ukazovateli času sa zobrazujú blikajúce čiarky</b>  <i>L L...L L...L L...L</i></p>	<p>Z bezpečnostných dôvodov sa dvierka nedajú otvoriť. Teplota v bubne pri praní je vyššia ako 55 °C alebo pri sušení ako 70 °C.</p> <ul style="list-style-type: none"> <li>■ Počkajte, pokým neklesne teplota v bubne a neodblokuje sa dvierka.</li> </ul>
<p><b>Dvierka sa neodoblokuje. Na ukazovateli času sa striedavo zobrazuje F a 35.</b></p>	<p>Je zablokovaný zámok dvierok.</p> <ul style="list-style-type: none"> <li>■ Zavolajte servisnú službu.</li> </ul>

## Čo robiť, keď ...

### Otvorenie dvierok pri upchanom odtoku a/alebo výpadku prúdu

- Vypnite práčku so sušičkou.



- Otvorte kryt vypúšťacieho čerpadla.

### Upchaný odtok

Keď je upchaný odtok, môže sa v práčke so sušičkou nachádzať väčšie množstvo vody.

 Nebezpečenstvo oparenia horúcim pracím roztokom.

Ak ste krátko predtým prali na vysokej teplote, je vytekajúci prací roztok horúci.

Prací roztok vypúšťajte opatrne.

### Vypustenie vody

Filter pracieho roztoku nevyskrutkujte celý.

- Postavte pod kryt nejakú nádobu, napr. univerzálny plech na pečenie.

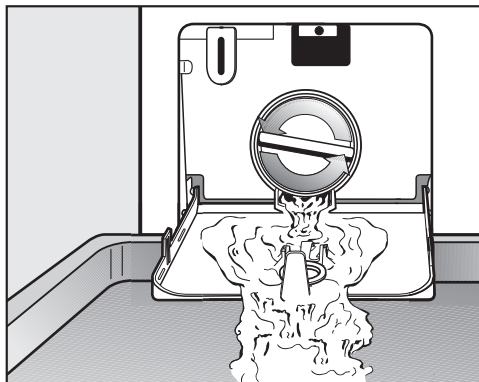

- Pomalým otáčaním uvoľňujte filter pracieho roztoku, pokiaľ nebude vytekať voda.
- Filter pracieho roztoku opäť zaskrutkujte, aby ste prerušili vypúšťanie vody.

Keď už nevyteká voda:

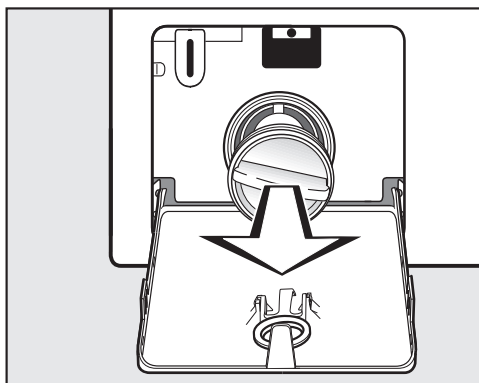

- Vyskrutkujte opäť celý filter pracieho roztoku.

### Čistenie filtra pracieho roztoku

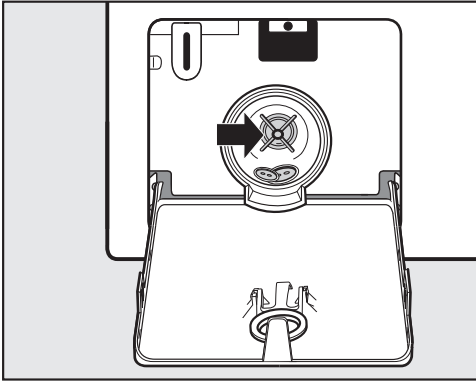

- Filter pracieho roztoku dôkladne vyčistite.
- Skontrolujte, či sa dá ľahko otáčať lopatkami vypúšťacieho čerpadla.
- Odstráňte prípadné cudzie predmety (gombíky, mince atď.) a vyčistite vnútorný priestor.
- Nasadte opäť filter pracieho roztoku a pevne ho zaskrutkujte.

⚠ Škody vzniknuté vytekajúcou vodou.

Ak filter pracieho roztoku znovu nenasadíte a nezaskrutkujete, z práčky so sušičkou bude vytekať voda.

Nasadte opäť filter pracieho roztoku a pevne ho zaskrutkujte.

### Otvorenie dvierok

⚠ Nebezpečenstvo poranenia otáčajúcim sa bubnom.

Pri siahnutí do stále sa točiaceho bubna hrozí značné nebezpečenstvo poranenia.

Pred vyberaním bielizne sa vždy presvedčte, či bubon stojí.

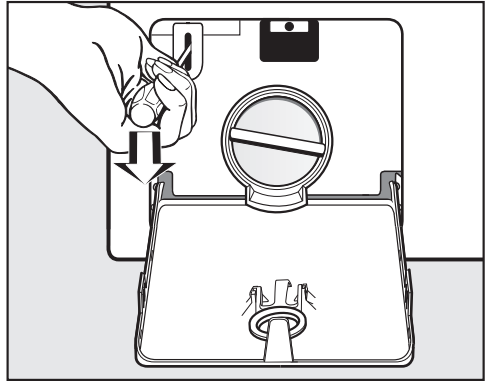

- Skrutkovačom odblokujte dvierka.
- Otvorte dvierka.

# Servisná služba

Pod [www.miele.com/service](http://www.miele.com/service) získate informácie ako môžete sami odstrániť poruchy a o Miele náhradných dieloch.

## Kontakt pri poruchách

Pri poruchách, ktoré neviete sami odstrániť, informujte napr. Vášho špecializovaného predajcu Miele alebo servisnú službu Miele.

Servisnú službu Miele si môžete vyžiadať online na [www.miele.sk](http://www.miele.sk).

Kontaktné údaje servisnej služby Miele nájdete na konci tohto dokumentu.

Servisná služba potrebuje označenie modelu a výrobné číslo (Fabr./SN/Nr.). Obidva údaje nájdete na typovom štítku.

Typový štítok nájdete pri otvorených dvierkach nad sklom dvierok.

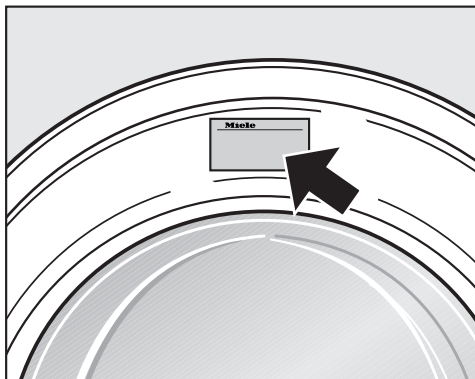

## Záruka

Záručná doba je 2 roky.

Ďalšie informácie nájdete na dodaných záručných podmienkach.

## Príslušenstvo na dokúpenie

Pre túto práčku so sušičkou obdržíte príslušenstvo na dokúpenie u špecializovaného predajcu Miele alebo u servisnej služby Miele.

## EPREL-Databáza

Od 1. marca 2021 bude možné nájsť informácie k označovaniu spotreby energie a požiadavkách na Eko design v európskej databáze produktov (EPREL). Cez nasledovný link <https://ep-rel.ec.europa.eu/> sa dostanete do databázy produktov. Tu budete vyzvaný zadať označenie modelu.

Označenie modelu nájdete na typovom štítku.

**Miele** Made in xxx

Mod.: XXXxxx  
M-Nr.: xxxxxxxx Type: XXxx-X  
Nr.:/ xxxxxxxx

Miele Service  
[www.miele.com/service](http://www.miele.com/service)

## Čelný pohľad

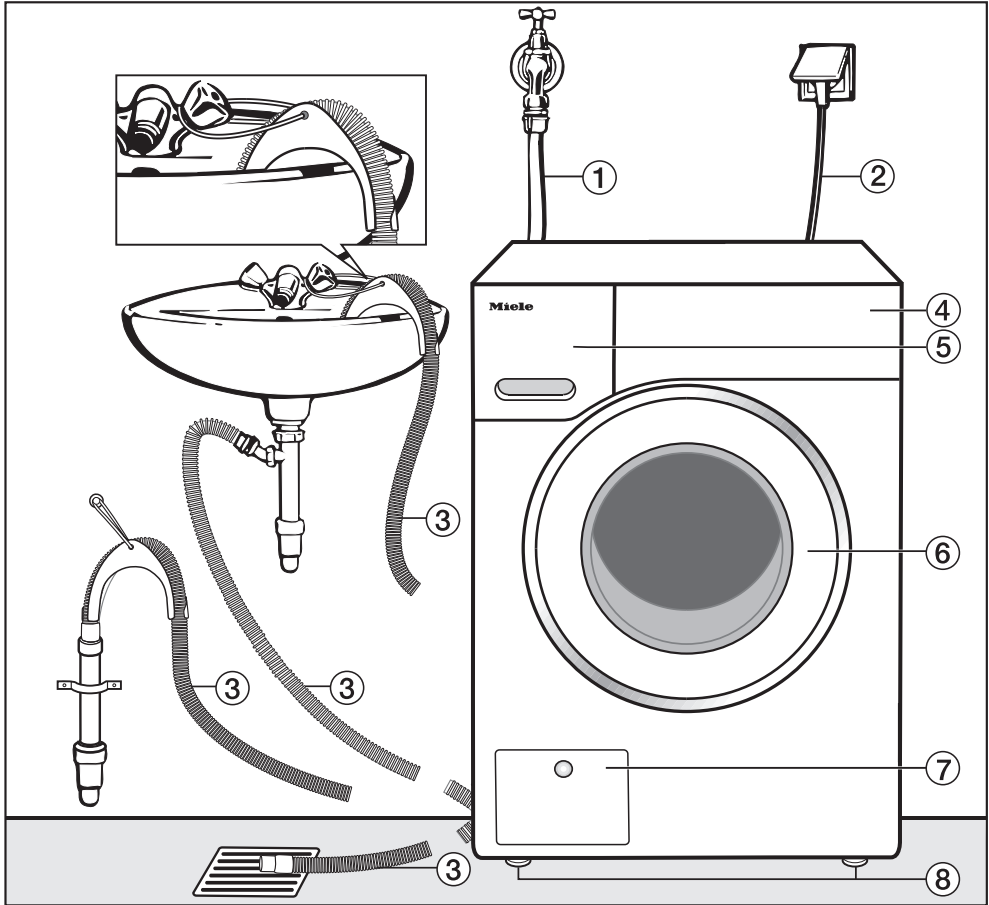

- ① prívodná hadica vody
- ② elektrické pripojenie
- ③ vypúšťacia hadica s kolenom (odnímateľným) s možnosťou vedenia odvodu vody
- ④ ovládací panel
- ⑤ zásuvka na dávkovanie pracích prostriedkov
- ⑥ dvierka
- ⑦ kryt pre filter pracieho roztoku, vypúšťacie čerpadlo a núdzové otváranie dveriek
- ⑧ 4 výškovo nastaviteľné nohy

# Inštalácia

## Zadný pohľad

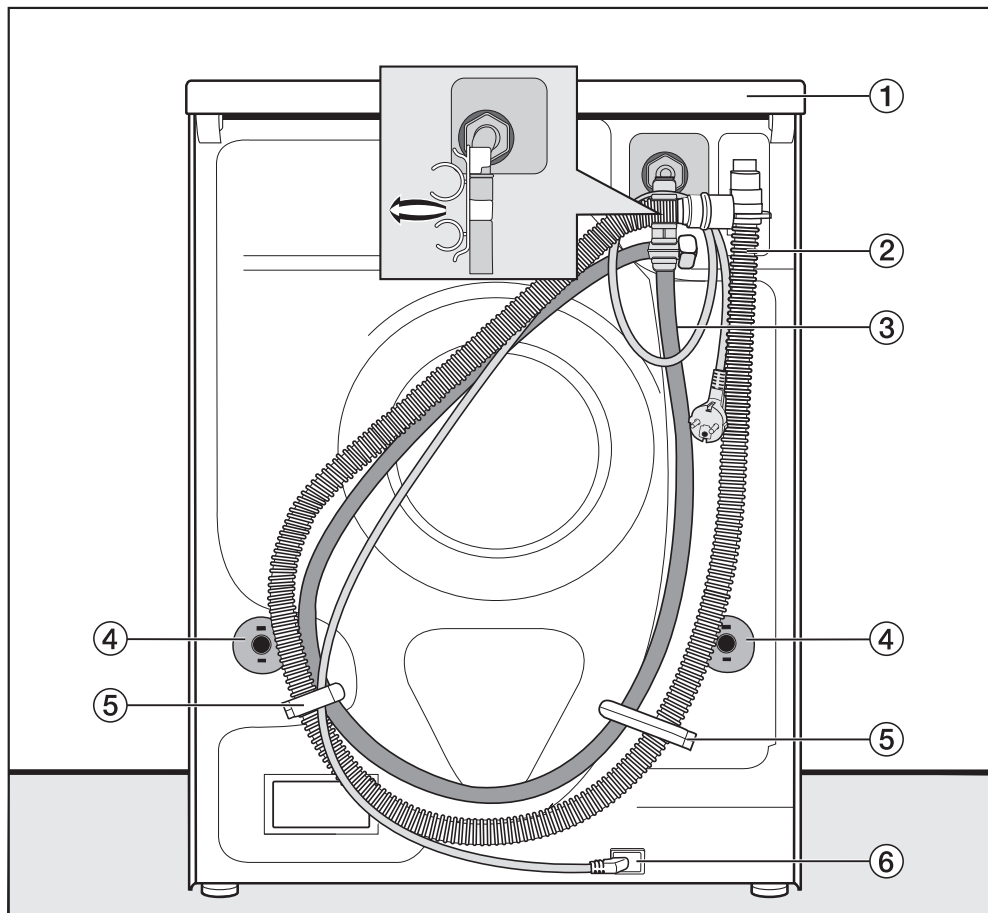

① presah hornej dosky s možnosťou uchopenia na prepravu

② vypúšťacia hadica

③ prívodná hadica vody

④ otočné poistky s prepravnými tyčami

⑤ prepravné držiaky pre prívodnú a vypúšťaciu hadicu

⑥ Elektrické pripojenie

## Plocha pre umiestnenie

Ako plocha pre umiestnenie je najvhodnejšia betónová podlaha. Tá sa oproti podlahe z drevených trávov alebo „mäkkej“ podlahe pri odstreďovaní zriedkakedy začne chvieť.

Majte na pamäti:

- Práčku so sušičkou postavte zvisle a stabilne.
- Práčku so sušičkou nestavajte na mäkké podlahové krytiny, pretože by počas odstreďovania vibrovala.

Pri umiestnení na podlahe z drevených trávov dbajte na:

- Práčku so sušičkou postavte na drevotrievkovú dosku (minimálne 59 x 52 x 3 cm). Doska musí byť zoskrutkovaná s čo najviac trávami, nikdy nie ale len s doskami podlahy.

**Tip:** Práčku so sušičkou postavte pokiaľ je to možné do rohu miestnosti, kde je strop najstabilnejší.

⚠ Nebezpečenstvo úrazu nezaistenou práčkou so sušičkou.

Pri umiestnení na sokel v mieste inštalácie (betónový alebo murovaný sokel) hrozí nebezpečenstvo, že práčka so sušičkou pri odstreďovaní spadne zo sokla.

Zaistite práčku so sušičkou upevňovacím uholníkom (príslušenstvo na dokúpenie).

## Prenesenie práčky so sušičkou na miesto inštalácie.

⚠ Nebezpečenstvo poranenia hornou doskou, ktorá nie je riadne osadená.

Zadné upevnenie hornej dosky môže v dôsledku vonkajších podmienok oslabnúť. Pri prenášaní sa môže doska odtrhnúť.

Pred prenášaním skontrolujte presah hornej dosky, či je pevne usadený.

- Práčku so sušičkou prenášajte za predné nohy a zadný presah hornej dosky.

## Demontáž prepravnej poistky

### Vybratie ľavej prepravnej tyče

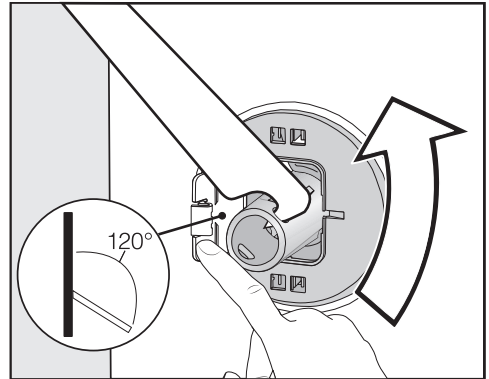

- Zatlačte smerom von kryt a priloženým plochým kľúčom otočte prepravnú tyč o 90°.

# Inštalácia

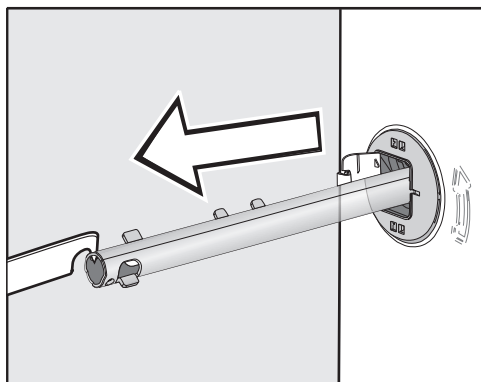

- Prepravnú tyč vytiahnite.

## Vybratie pravej prepravnej tyče

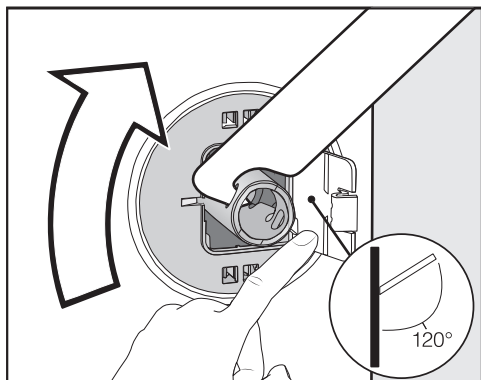

- Zatlačte smerom von kryt a priloženým plochým kľúčom otočte prepravnú tyč o 90°.

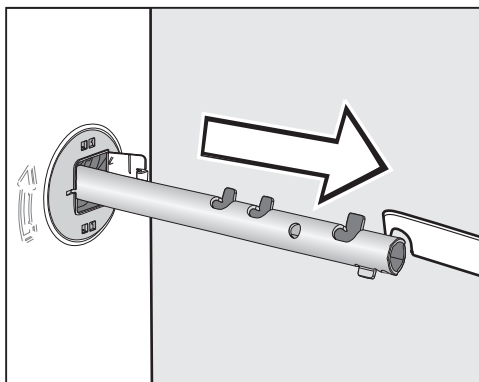

- Prepravnú tyč vytiahnite.

## Uzatvorenie dier

⚠ Nebezpečenstvo poranenia na ostrých hranách.  
Ak nie sú uzatvorené otvory, hrozí pri siahnutí do nich nebezpečenstvo poranenia.  
Uzatvorte otvory po vybranej prepravnej poistke.

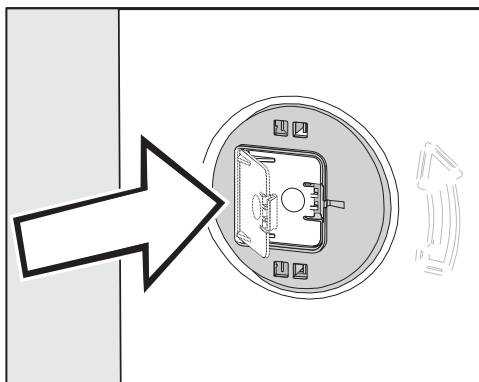

- Pevne zatlačte kryt, aby zaklapli.



## Montáž prepravnej poistky

 Poškodenia chybnou prepravou. Pri preprave bez prepravnej poistky sa práčka so sušičkou môže poškodiť. Prepravné poistky si ponechajte. Pred prepravou práčky so sušičkou (napr. pri sťahovaní) prepravnú poistku opäť namontujte.

## Otvorenie krytov

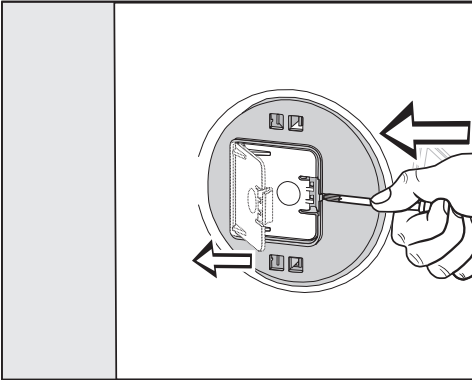

- Špicatým predmetom, napríklad úzkym skrutkovačom tlačte na západku.

Kryt sa otvorí.

## Montáž prepravných tyčí

- Montáž vykonajte v opačnom poradí ako demontáž.

**Tip:** Nadvihnite mierne bubon, tak sa dajú prepravné tyče ľahšie zasunúť.

## Zabudovanie pod pracovnú dosku

Montáž a demontáž sady pre zabudovanie musí vykonať odborný pracovník.

- **Sada pre zabudovanie\*** je nevyhnutná. Priložený krycí plech k sade pre zabudovanie\* nahrádza kryt práčky so sušičkou. Montáž krycieho plechu je bezpodmienečne nevyhnutná z dôvodu elektrickej bezpečnosti.
- Prívod a odtok vody ako aj elektrické pripojenie musia byť nainštalované a prístupné v blízkosti práčky so sušičkou.

K sade pre zabudovanie je priložený montážny návod.

\* príslušenstvo na dokúpenie

# Inštalácia

## Vyrovnanie práčky so sušičkou

Aby bol zabezpečený bezporuchový chod, musí práčka so sušičkou stáť zvisle a rovnomerne na všetkých štyroch nohách.

Neodborné umiestnenie zvyšuje spotrebu vody a energie a práčka so sušičkou sa môže pohybovať po podlahe.

## Vyskrutkovanie a zaistenie nohy

Práčka so sušičkou sa vyrovnáva pomocou 4 skrutkovacích nôh. V stave dodania sú všetky štyri nohy zaskrutkované.

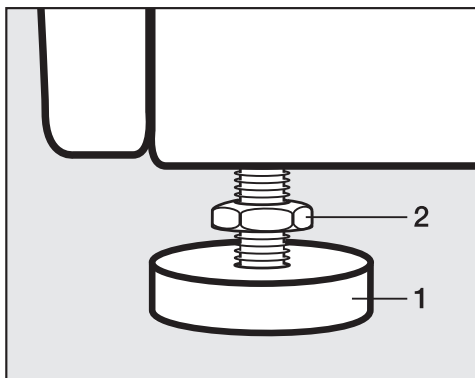

- Priloženým plochým kľúčom povolte kontramaticu 2 v smere hodinových ručičiek. Kontramaticu 2 vyskrutkujte spolu s nožičkou 1.

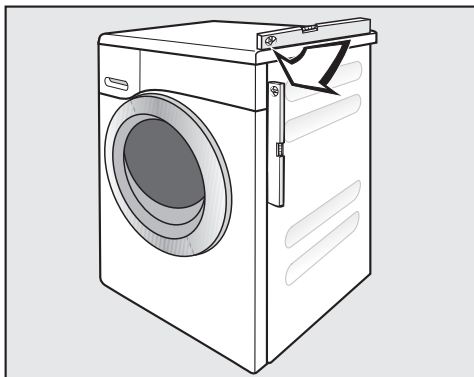

- Vodováhou skontrolujte, či práčka so sušičkou stojí zvisle.
- Kliešťami na vodné čerpadlo pridržte nohu 1. Plochým kľúčom opäť pevne priskrutkujte kontramaticu 2 proti plášťu.

⚠ Škody v dôsledku zle vyrovnanej práčky so sušičkou.

Pri nezakontrovaných nohách hrozí, že sa práčka so sušičkou bude pohybovať.

Pevne naskrutkujte všetky 4 kontramaticy na plášť. Taktiež skontrolujte nohy, ktoré ste pri vyrovnávaní nevykskrutkovali.

## **Systém ochrany proti poškodeniu vodou**

Ochranný systém Miele zaručuje širokú ochranu pred škodami spôsobenými vodou z práčky so sušičkou.

Systém sa skladá najmä z nasledujúcich častí:

- prívodnej hadice
- elektroniky a ochrany proti vytečeniu a vytopeniu
- vypúšťacej hadice

### **Prívodná hadica**

- ochrana proti prasknutiu hadice

Prívodná hadica má deštrukčný tlak viac ako 7.000 kPa.

## **Elektronika a plášť prístroja**

- spodná vaňa

Voda vytekajúca z dôvodu netesnosti práčky sa zachytí v spodnej vani. Pomocou plavákového spínača sa zavrú ventily na prívode vody. Ďalší prívod vody je zablokovaný. Odčerpá sa voda nachádzajúca sa v pracovnej vani.

- ochrana pred pretečením

Týmto sa zabráni pretečeniu práčky so sušičkou nekontrolovaným prívodom vody. Ak stúpne hladina vody nad určitú úroveň, zapne sa vypúšťacie čerpadlo a voda sa kontrolovane odčerpá.

### **Vypúšťacia hadica**

Vypúšťacia hadica je zabezpečená od-vzdušňovacím systémom. Tým je zabránené, aby práčka so sušičkou sala naprázdno.

# Inštalácia

---

## Údržba

V prípade výmeny používajte len originál Miele hadice s tlakom viac ako 14 000 kPa.

Sitko na nečistoty v prevlečenej matici na voľnom konci prírodnej hadice slúži na ochranu prírodného ventilu vody.

Toto sitko na nečistoty neodstraňujte.

## Príslušenstvo-predĺženie hadice

Ako príslušenstvo dostať v špecializovaných obchodoch Miele alebo u servisnej služby Miele hadice s kovovým opletením v dĺžke 1,5°m.

## Údržba

V prípade výmeny používajte len originál Miele hadice s tlakom viac ako 7 000 kPa.

Sitko na nečistoty v prevlečenej matici na voľnom konci prírodnej hadice slúži na ochranu prírodného ventilu vody.

Toto sitko na nečistoty neodstraňujte.

## Príslušenstvo-predĺženie hadice

Ako príslušenstvo je u špecializovaného predajcu Miele alebo u servisnej služby Miele dostať hadice s dĺžkou 2,5 m alebo 4,0 m.

## Odtok vody

Prací roztok sa odčerpáva vypúšťacím čerpadlom s výtlačnou výškou 1 m. Hadica musí byť nainštalovaná bez zalomenia, aby nebol obmedzený odtok vody. Na konci hadice môže byť zaháknuté koleno. V prípade potreby je možné hadicu predĺžiť až na 5 m. Príslušenstvo dostať v špecializovaných obchodoch Miele alebo u servisnej služby Miele.

Pre výtlačné výšky nad 1 m (max. do 1,8 m výtlačnej výšky) je v špecializovaných obchodoch alebo u servisnej služby Miele možné dokúpiť výmenné vypúšťacie čerpadlo. Pre výtlačné výšky nad 1 m je možné hadicu predĺžiť až na 2,5 m. Príslušenstvo dostať v špecializovaných obchodoch Miele alebo u servisnej služby Miele.

### Možnosti odtoku vody:

1. Zavesenie do umývadla alebo výlevky:
  - Majte na pamäti:
    - Hadicu zaistíte proti vypadnutiu.
    - Ak sa voda odčerpáva do umývadla, musí byť zaistený jej rýchly odtok. Inak hrozí nebezpečenstvo, že voda pretečie alebo sa časť odčerpanej vody nasaje späť do práčky so sušičkou.
2. Napojenie na umelohmotnú odpadovú rúru s gumovou vsuvkou (sifón nie je bezpodmienečne nutný).
3. Odtok do podlahovej výpuste (kanála).
4. Napojenie na umývadlo s umelohmotnou závitovou spojkou.

## Napojenie na umývadlo.

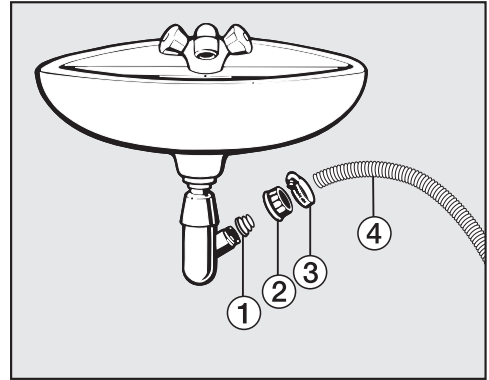

- ① adaptér
  - ② prevlečená matica umývadla
  - ③ hadicová objímka
  - ④ koniec hadice
- Nainštalujte na sifón umývadla adaptér ① s prevlečenou maticou umývadla ②.
  - Koniec hadice ④ nasadíte na adaptér ①.
  - Skrutkovačom utiahnite pevne hadicovú objímku ③ hneď za umývadlovou prevlečnou maticou.

# Inštalácia

## Elektrické pripojenie

Práčka so sušičkou je sériovo vybavená „zástrčkou“ na pripojenie do zásuvky s ochranným kontaktom.

Práčku so sušičkou umiestnite tak, aby bola zásuvka voľne prístupná. Ak nie je zástrčka voľne dostupná, zabezpečte, aby v mieste inštalácie bolo k dispozícii zariadenie odpojajúce všetky póly.

 **Nebezpečenstvo požiaru prehriatím.**

Prevádzka práčky so sušičkou na viacnásobných zásuvkách a predĺžovacích káblach môže spôsobiť preťaženie káblov.

Z bezpečnostných dôvodov nepoužívajte viacnásobné zásuvky a predĺžovacie káble.

Elektrická inštalácia musí byť v súlade s normou VDE 0100.

Poškodený pripojovací kábel môže byť nahradený len špeciálnym káblom rovnakého typu (dostať u servisnej služby Miele). Z bezpečnostných dôvodov môže výmenu vykonať len kvalifikovaný autorizovaný odborník, alebo servisná služba Miele.

O menovitom príkone a príslušnom istení informuje typový štítok. Porovnajte údaje na typovom štítku s parametrami elektrickej siete.

V prípade pochybností sa spýtajte kvalifikovaného elektrikára.

Dočasná alebo trvalá prevádzka sebestačného alebo nie sieťovo synchronizovaného zariadenia na dodávku energie (ako napr. ostrovné siete, back-up systémy) je možná. Predpokladom pre pre-

vádzku je, aby malo zariadenie na dodávku energie údaje v súlade s nariadením EN 50160 prípadne porovnateľné.

Ochranné opatrenia určené pre inštaláciu tohto Miele produktu v domácnosti musia byť zabezpečené aj pre ostrovnú prevádzku alebo nie sieťovo synchronizovanú prevádzku čo sa týka jej funkcie ako aj spôsobu práce, alebo musia byť nahradené rovnocennými opatreniami pri inštalácii. Tak ako je to napríklad popísané v aktuálnom zverejnení VDE-AR-E 2510-2.

## Symby ošetrovania

Pranie	
Počet stupňov uvedených na vaničke udáva maximálnu teplotu, na ktorej sa odev môže prať.	
	bežné mechanické namáhanie
	šetrné mechanické namáhanie
	veľmi šetrné mechanické namáhanie
	ručné pranie
	neprať

### Príklady voľby programu

program	Symby ošetrovania
ECO 40-60	
bavlna	
ľahko ošetrovateľné	
jemná bielizeň	
vlna	

Sušenie	
Bodky udávajú teplotu	
	normálna teplota
	znížená teplota
	nevhodné pre sušičku

Žehlenie a mangľovanie	
Bodky označujú teplotné oblasti	
	cca 200 °C
	cca 150 °C
	cca 110 °C
Žehlenie s parou môže spôsobiť nevratné škody	
	nežehliť/nemangľovať

Profesionálne čistenie	
	Čistenie s chemickými rozpúšťadlami. Písmená predstavujú chemické prostriedky.
	mokrú čistenie
	nečistiť chemicky

Bielenie	
	prípustný každý oxidačný bieliaci prostriedok
	prípustný len bieliaci prostriedok na báze kyseliny
	nebieliť

## Technické údaje

---

výška	850 mm
šírka	596 mm
hĺbka	637 mm
hĺbka pri otvorených dvierkach	1055 mm
hmotnosť	cca 95 kg
kapacita pre pranie	8,0 kg suchej bielizne
kapacita pre sušenie	5,0 kg suchej bielizne
pripojovacie napätie	viď typový štítok
menovitý príkon	viď typový štítok
istenie	viď typový štítok
údaje o spotrebe	viď kapitola Údaje o spotrebe
minimálny hydraulický tlak vody	100 kPa (1 bar)
maximálny hydraulický tlak vody	1.000 kPa (10 bar)
dĺžka prívodnej hadice	1,55 m
dĺžka vypúšťacej hadice	1,50 m
dĺžka pripojovacieho kábla	2,00 m
maximálna výtlačná výška	1,00 m
maximálna výtlačná dĺžka	5,00 m
LED svetlo emitujúce diódy	trieda 1
udelené skúšobné značky	viď typový štítok
príkon vo vypnutom stave	0,30
stav sieťovej pohotovosti	0,70
frekvenčné pásmo	2,4000 GHz – 2,4835 GHz
maximálny vysielač výkon	< 100 mW



### **Prehlásenie o zhode**

Miele týmto prehlasuje, že táto práčka zodpovedá smernici 2014/53/EU.

Úplný text prehlásenia o zhode EÚ je k dispozícii na jednej z nasledujúcich internetových adries:

- Produkty, na stiahnutie [www.miele.sk](http://www.miele.sk)

# Údaje o spotrebe

programy	náplň kg	energia kWh	voda litre	doba trvania hod.:min.	teplota <sup>1</sup> °C	zvyšková vlh- kosť %	otáčky ot/min
<b>pranie</b>							
ECO 40-60*	8,0	0,77	60	3:39	43	47	1500
	4,0	0,42	52	2:48	32	47	1500
	2,0	0,18	28	2:48	25	49	1500
bavlna	8,0	1,35	57	2:29	54	51	1500
	8,0	0,35	72	2:39	20	51	1500
20 <sup>2</sup>							
ľahko ošetrovateľné	3,5	0,32	47	1:59	30	30	1200
expres <sup>3</sup>	3,5	0,33	30	0:20	27	60	1200
vlna	2,0	0,23	35	0:39	-	-	-
<b>Pranie a sušenie</b>							
ECO 40-60* suché na uloženie	5,0	3,35	85	6:29	35	0	1500
	2,5	1,62	43	3:59	28	0	1500

\* Skúšobný program na dodržiavanie právneho predpisu EÚ k ekologickému designu 2019/2023 a prideleniu energetického štítku podľa nariadenia č. 2019/2014

<sup>1</sup> Maximálna dosiahnutá teplota bielizne pri hlavnom praní.

<sup>2</sup> 20 °C program pre mierne znečistenú bavlnenú bielizeň.

<sup>3</sup> aktivovaná funkcia *krátky*

## Upozornenie pre zákazníkov

Údaje o spotrebe sa môžu odchyľovať od tu uvedených hodnôt podľa tlaku vody, tvrdosti vody, teploty napúšťanej vody, teploty v miestnosti, druhu bielizne, množstva bielizne, kolísania sieťového napätia a zvolených volieb.

Pomocou programovacích funkcií môžete prispôbiť elektroniku práčky so sušičkou meniacim sa požiadavkám. Programovacie funkcie môžete kedykoľvek meniť.

Programovanie prebieha v 9 krokoch (1, 2, 3 ... 9) pomocou sensorových tlačidiel.

## Otvorenie programovacej úrovne.

Predpoklad:

- Práčka so sušičkou je zapnutá a volič programov je polohe niektorého programu.
  - Dvierka práčky so sušičkou sú otvorené.
- 1 Stlačte sensorové tlačidlo *štart/doložiť bielizeň* a počas krokov 2-3 držte sensorové tlačidlo stlačené.
  - 2 Zatvorte dvierka práčky so sušičkou.
  - 3 Počkajte pokým sensorové tlačidlo *štart/doložiť bielizeň* nebude trvalo svietiť ...
  - 4 ... a potom sensorové tlačidlo *štart/doložiť bielizeň* pustite.

Na ukazovateli času sa asi po niekoľkých sekundách rozsvieti napr. P13.

## Zrušenie a navolenie programovacej funkcie

Na ukazovateli času sa zobrazuje číslo programovacej funkcie pomocou P v kombinácii s číslom:napr. P13.

- 5 Stlačením sensorového tlačidla < alebo > zvolíte postupne príslušnú ďalšiu alebo predchádzajúcu funkciu:

### Programovacie funkcie

P11	Dĺžka bzučiaka
P12	Bzučiak
P13	Tón tlačidiel
P14	PIN kód
P22	Vypínanie ovládacieho panela
P24	Memory
P28	Šetriaci chod
P29	Zníženie teploty
P32	Maximálna hladina pri plákaní
P33	Ochladzovanie pracieho roztoku
P49	Nízky tlak vody
P62	Jas svetelných polí
P70	Stupeň sušenia bavlny
P71	Stupeň sušenia ľahko ošetrovateľné
P72	Predĺženie doby ochladenia
P77	Ochrana proti zamotaniu bielizne
P90	Prevádzkové hodiny
P97	Vzdialené ovládanie
P98	SmartGrid
P99	RemoteUpdate
P00	Nastavenie z výroby

- 6 Potvrďte zvolenú programovaciu funkciu sensorovým tlačidlom *štart/doložiť bielizeň*.

# Programovacie funkcie

## Zpracovanie a uloženie programovacej funkcie

Programovacia funkciu môžete zapnúť alebo vypnúť, alebo zvoliť rôzne voľby.

- 7 Stlačením sensorového tlačidla < alebo > zapnete alebo vypnete, alebo zvolíte niektorú voľbu.

programovacia funkcia	možná voľba					
	-00	-01	-02	-03	-04	-05 až -07
P11		•	•			
P12	•	•	•			
P13	•	•	•			
P14	•	•				
P22	•	•				
P24	•	•				
P28	•	•				
P29	•	•				
P32	•	•				
P33	•	•				
P49	•	•				
P62		•	•	•	•	•
P70		•	•	•	•	•
P71		•	•	•	•	•
P72	•	•	•	•	•	-05 až -18
P77	•	•	•	•	•	
P97	•	•				
P98	•	•				
P99	•	•				
P00	•	•				

- 8 Potvrďte zvolený výber sensorovým tlačidlom *štart/doložiť bielizeň*.

Teraz opäť svieti číslo programovacej funkcie: napr. P13.

## Opustenie úrovne programovania

- 9 Otočte volič programov do polohy .

Naprogramovanie je trvalo uložené v pamäti. Naprogramovanie môžete opäť zmeniť.

## P11 Bzučiak

Bzučiak Vám akusticky oznámi koniec programu. Môžete rozhodnúť, ako dlho má bzučiak znieť.

### Voľba

- 01 = Bzučiak zaznie na konci programu 3 x.
- 02 = Bzučiak znie až do automatického vypnutia práčky so sušičkou (max. 1 hodinu).

## P12 Bzučiak

Bzučiak Vám akusticky oznámi koniec programu.

### Voľba

- 00 = vyp.
- 01 = zapnutý - tichý
- 02 = zapnutý - hlasný

## P13 tón tlačidiel

Signálny tón pri stlačení sensorových tlačidiel môžete zapnúť alebo vypnúť.

### Voľba

- 00 = vyp.
- 01 = zapnutý - tichý
- 02 = zapnutý - hlasný

## P14 PIN kód

PIN kód chráni Vašu práčku so sušičkou pred použitím cudzími osobami.

Pri aktivovanom PIN kóde sa po zapnutí musí zadať PIN kód, aby bolo možné práčku so sušičkou obsluhovať.

### Voľba

- 00 = vyp.
- 01 = zap.

Ak ste urobili voľbu -01, môže táto práčka so sušičkou v budúcnosti po zapnutí vyžadovať už len zadanie PIN kódu.

## Obsluha práčky so sušičkou PIN kódom

Kód je **125** nie je možné ho zmeniť.

- Zapnite práčku so sušičkou.

Na ukazovateli času je 0 \_\_ a svetlia sensorové tlačidlá > a <.

- Stlačte sensorové tlačidlo >.

Na ukazovateli času je / \_\_.

- Potvrďte číslo sensorovým tlačidlom *štart/doložiť bielizeň*.

Prvé číslo sa uloží.

- Zadajte aj druhé a tretie číslo a potvrdte sensorovým tlačidlom > a < a čísla potvrdte sensorovým tlačidlom *štart/doplnenie bielizne*.

Blokovanie je zrušené.

# Programovacie funkcie

---

## P22 vypínanie ovládacieho panela

Pre úsporu energie zhasne po 10 minútach ukazovateľ času a sensorové tlačidlá a pomaly blikajú len samotné sensorové tlačidlá *štart/stop*.

### Voľba

-00 = vyp.

Zobrazenie času a sensorové tlačidlá sa pri zapnutej práčke so sušičkou nevypnú.

-01 = zap.

10 minút po spustení programu sa vypne ukazovateľ času a sensorové tlačidlá.

Ale: Po uplynutí času predvoľby štartu, na konci programu alebo na konci fázy ochrany proti pokrčeniu sa ukazovateľ času a sensorové tlačidlá na 10 minút zapnú.

## P24 Memory

Práčka so sušičkou po spustení programu uloží do pamäti naposledy zvolené nastavenie programu (teplotu, otáčky).

Pri novej voľbe programu zobrazí práčka so sušičkou uložené nastavenia.

### Voľba

-00 = vyp.

-01 = zap.

## P28 šetriaci chod

Pri aktivovanom šetrnom chode sa zredukujú pohyby bubna. Mierne znečistené textílie sa takto vyperú šetrnejšie.

Šetrný chod môžete aktivovať pri praní pre programy *bavlna* a *ľahko ošetrovateľná*.

### Voľba

-00 = vyp.

-01 = zap.

## P29 zníženie teploty

Vo vysokých polohách má voda nižší bod varu. Miele odporúča od výšky 2.000 m n.m. zapnúť zníženie teploty, aby sa zabránilo „varu vody“.

### Voľba

-00 = vyp.

-01 = zap.

## P32 Maximálna hladina pri plákaní

V programoch *bavlna* a *ľahko ošetrovateľné* možno hladinu vody pri plákaní vždy nastaviť na maximálnu hodnotu.

Táto funkcia je dôležitá pre alergikov, aby sa dosiahol veľmi dobrý výsledok plákania. Zvýši sa spotreba vody.

### Voľba

-00 = vyp.

-01 = zap.

## P33 Ochladzovanie pracieho roztoku

Na konci hlavného prania natečie do bubna voda navyše, aby ochladila prací roztok.

Ochladzovanie pracieho roztoku sa vykonáva pri zvolení programu *bavlna* pri teplote 70 °C a viac.

Ochladzovanie pracieho roztoku by malo byť aktivované:

- pri zavesení vypúšťacej hadice do umývadla alebo výlevky, aby sa predišlo nebezpečenstvu obarenia
- v budovách, v ktorých nezodpovedajú odpadové potrubia DIN 1986

### Voľba

-00 = vyp.

-01 = zap.

## P49 nízky tlak vody

Pri tlaku vody nižšom ako 100 kPa (1 bar) preruší práčka so sušičkou program. Ak nie je možné zvýšiť tlak vody v mieste inštalácie, aktivované nastavenie zabráni predčasné stornovanie programu.

### Voľba

-00 = vyp.

-01 = zap.

## Programovacie funkcie

### P62 jas svetelných polí

Jas tlmene svietiacich senzorových tlačidiel v ovládacom paneli je možné zvoliť v 7 rozličných stupňoch.

Jas sa nastaví ihneď pri zvolení rôznych stupňov.

#### Voľba

-01 = najtmavší stupeň



-07 = najsvetlejší stupeň

### P70 stupne sušenia bavlny

Máte možnosť v prípade potreby upraviť stupne sušenia pre program bavlna.

#### Voľba

-01 = vlhšie



-07 = suchšie

### P71 Stupne sušenia ľahko ošetrovateľné

Máte možnosť v prípade potreby upraviť stupne sušenia pre program ľahko ošetrovateľné.

#### Voľba

-01 = vlhšie



-07 = suchšie

### P72 Predĺženie doby ochladenia

Pred ukončením programu môžete dobu ochladenia individuálne predĺžiť. Textilie sa budú intenzívnejšie ochladzovať. Predĺženie sa vykoná len vtedy, keď je zvolený stupeň sušenia. V časovom sušení nie je predĺženie doby ochladzovania aktívne.

#### Voľba

-00 = minúty



-18 = minúty



## P77 ochrana proti zamotaniu bielizne

Na zníženie pravdepodobnosti zmotania bielizne do kruhu je možné obmedziť počet otáčok pri záverečnom odstreďovaní.

Nastavenie *ochrana proti zmotaniu bielizne* je účinné len pri priebežnom praní a sušení.

### Voľba

- 00 = vyp.
- 01 = 1 200 ot./min
- 02 = 1 100 ot./min
- 03 = 1 000 ot./min
- 04 = 900 ot./min

## P90 Prevádzkové hodiny

Môžete odčítať, koľko hodín práčka so sušičkou celkovo prala a sušila.

Celková doba prevádzky sa zobrazí v číslach za sebou na ukazovateli času. Práčka so sušičkou prala a sušila napr. 1234 hodín. Na ukazovateli času sa zobrazí najprv *H* potom *1*, potom *2*, za tým *3* a *4*. Tu sa zobrazí opäť *H*.

## P97 Vzdialené ovládanie

Cez Miele App môžete stav svojej práčky so sušičkou zistiť odkiaľkoľvek a práčku so sušičkou spustiť a vzdialene ovládať programom *MobileStart*.

Ak práčku so sušičkou nechcete svojim mobilným koncovým zariadením ovládať, môžete programovaciu funkciu *P97* vypnúť.

Program je možné stornovať prostredníctvom aplikácie aj vtedy, keď nie je zapnutá žiadna programovacia funkcia *P97*.

Senzorovým tlačidlom  nastavte časový interval, do ktorého skončenia chcete práčku so sušičkou spustiť a spustíte predvoľbu štartu (viď kapitola „Predvoľba štartu/SmartStart“). Práčku so sušičkou je v uvedenom časovom intervale možné spustiť Vami vyslaným signálom. Ak by sa do najneskoršieho možného okamihu spustenia nevyslal spúšťací signál, práčka so sušičkou sa spustí automaticky.

### Voľba

- 00 = vyp.
- 01 = zap.

# Programovacie funkcie

## P98 SmartGrid

V určitom časovom intervale môžete svoju práčku so sušičkou nechať automaticky spustiť ovládaním zvonku.

Ak máte aktivovanú položku *SmartGrid*, senzorové tlačidlo  už nemá funkciu *predvoľba štartu*, ale novú funkciu *SmartStart*.

Senzorovým tlačidlom  nastavíte časový interval *SmartStart*. Práčka so sušičkou sa potom spustí vo Vami uvedenom časovom intervale zvonku zaslaným signálom. Ak by sa do najneskoršieho možného okamihu spustenia nevyslal zvonku signál, práčka so sušičkou sa spustí automaticky (viď kapitola „Predvoľba štartu/SmartStart“).

### Voľba

-00 = vyp.

-01 = zap.

## P99 RemoteUpdate

Funkciou *RemoteUpdate* je možné aktualizovať software Vašej práčky so sušičkou. Ak je pre Vašu práčku so sušičkou k dispozícii aktualizácia, tak si ju automaticky stiahne. Inštalácia aktualizácie neprebehne automaticky, musí byť Vami manuálne spustená.

Keď nenainštalujete niektorú aktualizáciu, môžete svoju práčku so sušičkou používať tak, ako ste zvyknutí. Miele však odporúča aktualizáciu inštalovať.

## Priebeh RemoteUpdate

Informácie o obsahu a rozsahu aktualizácie sú k dispozícii v aplikácii Miele.

Ak je k dispozícii update, na ukazovateli času sa zobrazuje hlásenie *UP*.

Aktualizáciu môžete okamžite inštalovať, alebo ju posunúť na neskôr. Dotaz sa zobrazí po opätovnom zapnutí práčky so sušičkou.

Aktualizácia môže trvať niekoľko minút.

Pri *RemoteUpdate* je potrebné dbať na nasledovné:

- Pokiaľ nedostanete žiadne hlásenie, nie je k dispozícii aktualizácia.
- Nainštalovanú aktualizáciu nie je možné zrušiť.
- Počas aktualizácie nevypínajte práčku so sušičkou. V inom prípade sa aktualizácia stornuje a nenainštaluje.
- Niektoré aktualizácie môže vykonávať len servisná služba.

## Zapnutie/vypnutie

Z výroby je funkcia *RemoteUpdate* zapnutá. Nová aktualizácia sa automaticky stiahne a Vy ju musíte potom manuálne spustiť. Zapnite funkciu *RemoteUpdate*, keď nechcete, aby sa automaticky stiahla aktualizácia.

### Voľba

-00 = vyp.

-01 = zap.

## Spustenie update

Po zapnutí práčky so sušičkou je *UP* na ukazovateli času.

- Stlačte senzorové tlačidlo *start/doplniť bielizeň*.

*UP* na ukazovateli času bliká. Spustí sa update.

Postup aktualizácie je znázornený stĺpčekom na ukazovateli času:

I = 0 %

##### = 100 %

## Odloženie update

Po zapnutí práčky so sušičkou je *UP* na ukazovateli času.

- Stlačte senzorové tlačidlo .

Na ukazovateli času sa zobrazuje doba trvania zvoleného programu.

Pri ďalšom zapnutí budete opäť vyzvaní na spustenie aktualizácie.

## P00 nastavenie z výroby

Všetky programovacie funkcie okrem *P90* prevádzkových hodín sa vynulujú na nastavenie z výroby.

### Voľba

-00 = späť (bez návratu)

-01 = Vynulovanie programovacích funkcií na nastavenie z výroby.

# Programovacie funkcie

---

## Vypnutie WiFi

- Otočte volič programov na program *MobileStart*.

Na ukazovateli času sa zobrazuje:  $\infty$

- Stlačte senzorové tlačidlo  $\diamond$  a podržte senzorové tlačidlo  $\diamond$  pokým neskončí odpočítavanie času na ukazovateli času.

Na ukazovateli času sa zobrazuje: ---

- WiFi sa vypne.
- Pripojenie k WiFi sa vráti na nastavenie z výroby.

Sieťovú konfiguráciu resetujte, keď práčku so sušičkou likvidujete, predávate, alebo keď uvádzate do prevádzky použitú práčku so sušičkou. Je to jediný spôsob, ako zabezpečiť odstránenie všetkých osobných údajov a predchádzajúci používateľ tak už nemôže mať k práčke so sušičkou prístup.

Na opätovné používanie Miele@home musí prebehnúť nové nadviazanie spojenia.

## Autorské práva a licencie na komunikačný modul

Na obsluhu a riadenie komunikačného modulu používa Miele vlastný software alebo iný software, na ktorý sa nevzťahujú licenčné podmienky platné pre tzv. Open Source licencie. Tento software/komponenty softwaru sú chránené autorským právom. Je nutné rešpektovať autorské oprávnenia spoločnosti Miele a tretích strán.

Okrem toho obsahuje tento komunikačný modul softvérové komponenty, ktoré sú v rámci licenčných podmienok upravujúcich otvorený software predávané ďalej. Príslušné komponenty s otvoreným zdrojovým kódom spolu s príslušnými údajmi o autorských právach, kópiami aktuálne platných licenčných podmienok a prípadne ďalšie informácie sú dostupné lokálne prostredníctvom IP adresy a internetového prehliadača (<https://<ip adresa>/Licenses>). Úpravy záruk predaja a licenčných podmienok pre komponenty s otvoreným zdrojovým kódom vymedzené na tomto mieste platia len vo vzťahu k príslušným držiteľom práv.

Pre túto práčku si môžete zakúpiť pracie prostriedky, prostriedky na ošetrovanie textílií, doplnkové prostriedky a prostriedky na údržbu prístroja. Všetky produkty sú prispôsobené práčkam Miele.

Tieto a mnoho ďalších zaujímavých produktov si môžete objednať cez internet na adrese [shop.miele.sk](http://shop.miele.sk), u servisnej služby Miele, alebo u Vášho špecializovaného predajcu Miele.

## Pracie prostriedky

### UltraWhite (práškový prací prostriedok)

- Najlepšie výsledky pri 20/30/40/60/95 °C
- žiarivo biele vďaka účinnej formule s aktívnym kyslíkom
- vynikajúce odstraňovanie škvŕn aj pri nízkych teplotách

### UltraColor (tekutý prací prostriedok)

- najlepšie výsledky prania pri 20/30/40/60 °C
- s formulou na ochranu farby pre žiarivé farby
- vynikajúce odstraňovanie škvŕn aj pri nízkych teplotách

### WoolCare prací prostriedok na jemnú bielizeň (tekutý prací prostriedok)

- na vlnu, hodváb a všetku jemnú bielizeň
- špeciálny komplex starostlivosti z pšeničného proteínu a formuly na ochranu farby
- najlepšie výsledky prania pri 20/30/40/60 °C

# Prací a ošetrovací prostriedok

---

## Špeciálne pracíe prostriedky

Tieto špeciálne pracíe prostriedky obdržite ako kapsule pre pohodlnejšie dávkovanie.

### Kapsuly Sport

- pre syntetické textílie
- neutralizuje pachy vďaka pohlcovaču pachov
- zabraňuje elektrostatickému nabíjaniu odevov
- zachováva tvar a priedušnosť syntetických textílií

### Kapsuly DownCare

- pre textílie z peria
- zachováva pružnosť a priedušnosť peria
- efektívne čistenie a šetrná starostlivosť lanolínom
- perie a páperie nevytvára hrudky a zostane nadýchané

### Kapsuly WoolCare

- Jemný pracíe prostriedok na vlnu a jemnú bielizeň
- špeciálny komplex starostlivosti z pšeničných proteínov
- technológia ochrany vlákien proti splstnateniu
- formula ochrany farieb na šetrné čistenie

### Kapsuly CottonRepair

- špeciálny pracíe prostriedok na bavlnené textílie

- viditeľne obnovujú textílie už po prvom praní.
- špeciálna receptúra Miele s technológiou Novozymes.
- odstraňuje žmolky a obnovuje intenzitu farieb a ich žiarivosť
- maximálne 1 až 2-krát za rok na jednu textíliu.

## Prostriedky na ošetrovanie textílií

Tento ošetrovací prostriedok na textílie obdržíte ako kapsule pre jednoduchšie dávkovanie.

### Avivážny prostriedok v kapsule

- Aviváž pre čerstvú vôňu bielizne
- rýdza čistota, svieža vôňa a čistota v hlbokých póroch
- pre hebkú a jemnú bielizeň
- zabraňuje elektrostatickému nabíjaniu odevov

### Doplnkový prostriedok

Dostať ako kapsule na pohodlné jednorazové dávkovanie

### Kapsula Booster

- odstraňovač škvŕn s najväčšou rozpúšťacou silou
- Enzýmová technológia proti odolným škvŕnám
- vhodný na bielu aj farebnú bielizeň
- na skvelé výsledky prania, aj pri nízkych teplotách

## Ošetrovanie prístroja

### Prostriedok na odvápnenie

- odstraňuje silné usadeniny vodného kameňa
- mierny a šetrný vďaka prírodnej kyseliny citrónovej
- šetrí výhrevné špirály, bubon a ostatné súčasti

### IntenseClean

- pre hygienickú čistotu práčky
- odstraňuje tuky, baktérie a tým vznikajúce zápachy
- účinné základné čistenie

### Tabletky na zmäkčovanie vody

- znížené dávkovanie pracieho prostriedku pri tvrdej vode
- menej zvyškov pracích prostriedkov v textíliách
- menej chémie v odpadovej vode vďaka zníženému dávkovaniu pracieho prostriedku









Miele s.r.o.  
Plynárenská 1  
821 09 Bratislava  
Tel.: +421 2 58 103 111  
Servis-tel.: +421 2 58 103 131  
E-mail: info@miele.sk  
Internet: www.miele.sk

**Servisná služba Miele  
príjem servisných zákaziek  
0800 MIELE1  
(0800 643 531)**

Miele & Cie. KG  
Carl-Miele-Straße 29  
33332 Gütersloh  
Nemecko

WTD 160

sk-SK

M.-Nr. 12 248 650 / 01