

## Návod na použitie a montáž Odsávač pár



Pred inštaláciou a uvedením do prevádzky si **bezpodmienečne** prečítajte návod na použitie a montáž. Ochránite tak seba a zabránite škodám.

# Obsah

---

<b>Bezpečnostné pokyny a varovné upozornenia</b> .....	4
<b>Váš príspevok k ochrane životného prostredia</b> .....	13
<b>Prehľad odsávača pár</b> .....	14
<b>Popis funkcie</b> .....	16
<b>Prvé uvedenie do prevádzky</b> .....	17
Voľba odťahovej alebo cirkulačnej prevádzky .....	17
Aktivácia funkcie Miele@home .....	17
Pripojenie pomocou aplikácie .....	18
Pripojenie cez WPS .....	19
Odhlásenie WiFi (návrat k nastaveniu z výroby) .....	20
Zriadiť Con@ctivity .....	21
Con@ctivity cez domácu WiFi sieť (Con@ctivity 3.0) .....	22
Con@ctivity cez priame WiFi spojenie (Con@ctivity 3.0) .....	22
Opakovanie pripojenia .....	23
<b>Obsluha (automatická prevádzka)</b> .....	24
Varenie s funkciou Con@ctivity (automatická prevádzka) .....	24
Vyprážanie .....	25
Dočasné opustenie automatického režimu .....	26
Návrat do automatického režimu .....	26
<b>Obsluha (manuálna prevádzka)</b> .....	27
Varenie bez funkcie Con@ctivity (manuálna prevádzka) .....	27
Zapnutie ventilátora .....	27
Voľba stupňa výkonu .....	27
Voľba druhého stupňa funkcie Booster .....	27
Voľba doby dobehu .....	28
Vypnutie ventilátora .....	28
Zapnutie/vypnutie/stlmenie osvetlenia varných zón .....	28
Bezpečnostné vypínanie .....	28
<b>Zmena nastavení</b> .....	29
Zmena počítadla prevádzkových hodín tukového filtra .....	29
Zmena alebo deaktivácia počítadla prevádzkových hodín pachového filtra .....	30
Deaktivácia riadenia výkonu .....	30
Signálny tón senzorových tlačidiel .....	31
<b>Tipy pre šetrenie energie</b> .....	32

<b>Čistenie a ošetrovanie</b> .....	33
Opláštenie .....	33
Osobitné pokyny pre nerezové plochy .....	33
Počítadlo prevádzkových hodín .....	34
Tukové filtre .....	34
Výmena tukového filtra .....	36
Pachový filter .....	36
Vynulovanie počítadla prevádzkových hodín pachových filtrov .....	37
Likvidácia pachového filtra .....	37
Regenerovateľné pachové filtre .....	37
<b>Inštalácia</b> .....	38
Pred inštaláciou .....	38
Odporúčanie pre montáž .....	38
Inštalčný materiál .....	38
Inštalčný materiál pre cirkulačnú prevádzku .....	39
Rozmery prístroja .....	40
Vzdialenosť medzi varnou zónou a odsávačom pár (S) .....	43
nasadenie hĺbkového dorazu (voliteľne) .....	44
Odťahové potrubie .....	46
Spätná klapka .....	47
Kondenzačná voda .....	47
Tlmič hluku .....	48
Elektrické pripojenie .....	49
<b>Servisná služba</b> .....	50
Kontakt pri poruchách .....	50
Umiestnenie typového štítka .....	50
Záruka .....	50
<b>Technické údaje</b> .....	51
Príslušenstvo na dokúpenie pre cirkulačnú prevádzku .....	51
Prehlásenie o zhode .....	52

## Bezpečnostné pokyny a varovné upozornenia

Tento odsávač zodpovedá platným bezpečnostným predpisom. Neodborné použitie však môže viesť k poškodeniu osôb a vecí.

Pred uvedením odsávača pár do prevádzky si pozorne prečítajte návod na použitie a montáž. Uvádajú sa v ňom dôležité pokyny ohľadne montáže, bezpečnosti, použitia a údržby. Ochránite tak seba a zabránite škodám na odsávači.

Na základe normy IEC/EN 60335-1 Miele dôrazne upozorňuje na to, aby ste si bezpodmienečne prečítali a dodržiavali kapitolu týkajúcu sa inštalácie prístroja ako aj bezpečnostné upozornenia a výstrahy.

Miele nezodpovedá za škody, ktoré vzniknú v dôsledku nedodržania týchto pokynov.

Ponechajte si návod na použitie a montáž a odovzdajte ho prípadnému nasledujúcemu vlastníkovi.

### Používanie na stanovený účel

- ▶ Tento odsávač je určený na použitie v domácnosti a v podobných priestoroch.
- ▶ Tento odsávač nie je určený na použitie vo vonkajších priestoroch.
- ▶ Odsávač pár používajte výlučne na domáce použitie na odsávanie a čistenie výparov pri varení, ktoré vznikajú pri príprave jedál. Všetky ostatné spôsoby použitia sú neprípustné.
- ▶ Odsávač pár sa v režime cirkulácie vzduchu nad plynovou varnou doskou nesmie používať na vetranie miesta inštalácie. Opýtajte sa ohľadne toho odborného plynára.

## Bezpečnostné pokyny a varovné upozornenia

---

► Osoby, ktoré nie sú pre ich fyzické, zmyslové alebo duševné schopnosti, alebo kvôli svojej neskúsenosti alebo nevedomosti schopné odsávač pár sami bezpečne obsluhovať, musia byť počas obsluhy pod dozorom.

Tieto osoby smú odsávač pár používať bez dozoru len vtedy, ak im bola jeho obsluha vysvetlená tak, že ho dokážu bezpečne používať. Musia byť schopné rozoznať a chápať možné nebezpečenstvo v prípade chybnjej obsluhy.

### Deti v domácnosti

► Deti mladšie ako 8 rokov sa nesmú samé pohybovať v blízkosti odsávača - iba ak sú pod stálym dozorom.

► Deti od 8 rokov smú odsávač pár používať bez dozoru len vtedy, ak im bola jeho obsluha vysvetlená tak, že ho dokážu bezpečne používať. Deti musia byť schopné rozoznať a chápať možné nebezpečenstvo v prípade chybnjej obsluhy.

► Deti nesmú bez dozoru odsávač čistiť, ani vykonávať jeho údržbu.

► Dávajte pozor na deti, ktoré sa zdržujú v blízkosti odsávača. Nikdy nenechajte deti hrať sa s odsávačom.

► Osvetlenie varných miest je veľmi intenzívne.

Dbajte obzvlášť u malých detí na to, aby sa nepozerali priamo do svetiel.

► Nebezpečenstvo zadusením! Pri hre sa môžu deti zamotať do obalového materiálu (napr. fólií), alebo si tieto navliecť na hlavu a udusiť sa. Odložte obalový materiál z dosahu detí.

# Bezpečnostné pokyny a varovné upozornenia

---

## Technická bezpečnosť

- ▶ Užívateľ môže byť neodborne vykonanými inštaláčnymi a údržbárskymi prácami alebo opravami vystavený nebezpečenstvu. Inštalácie, údržbárske práce a opravy elektrických prístrojov smú vykonávať len autorizovaní Miele odborní pracovníci.
- ▶ Poškodenia na odsávači pár môžu ohroziť Vašu bezpečnosť. Skontrolujte ho, či nie je viditeľne poškodený. Poškodený odsávač pár nikdy neuvádzajte do prevádzky.
- ▶ Elektrická bezpečnosť odsávača pár je zabezpečená len vtedy, keď je pripojený k systému s ochranným vodičom, nainštalovaným podľa predpisov. Táto základná bezpečnostná požiadavka musí byť splnená. V prípade pochybností nechajte elektrickú inštaláciu skontrolovať kvalifikovaným elektrikárom.
- ▶ Dočasná alebo trvalá prevádzka sebestačného alebo nie sieťovo synchronizovaného zariadenia na dodávku energie (ako napr. ostrovné siete, back-up systémy) je možná. Predpokladom pre prevádzku je, aby malo zariadenie na dodávku energie údaje v súlade s nariadením EN 50160 prípadne porovnateľné. Ochranné opatrenia určené pre inštaláciu tohto Miele produktu v domácnosti musia byť zabezpečené aj pre ostrovnú prevádzku alebo nie sieťovo synchronizovanú prevádzku čo sa týka jej funkcie ako aj spôsobu práce, alebo musia byť nahradené rovnocennými opatreniami pri inštalácii. Tak ako je to napríklad popísané v aktuálnom zverejnení VDE-AR-E 2510-2.
- ▶ Pripojovacie údaje (frekvencia a napätie) uvedené na typovom štítiku odsávača pár musia byť bezpodmienečne v súlade s odpovedajúcimi parametrami elektrickej siete, aby sa odsávač pár nepoškodil. Pred pripojením porovnajte pripojovacie údaje. V prípade pochybností sa opýtajte kvalifikovaného elektrikára.
- ▶ Viacnásobné zásuvky alebo predlžovacie káble neposkytujú potrebnú bezpečnosť (nebezpečenstvo požiaru). Odsávač pár nepripájajte pomocou nich k elektrickej sieti.

## Bezpečnostné pokyny a varovné upozornenia

---

▶ Používajte odsávač pár len v namontovanom stave, aby bola zaisťovaná bezpečná funkcia.

▶ Tento odsávač pár sa nesmie prevádzkovať na nestabilných miestach (napr. na lodiach).

▶ Dotyk prípojov pod napätím ako aj zmena elektrickej a mechanickej konštrukcie Vás ohrozujú a môžu spôsobiť poruchu funkcie odsávača pár.

Plášť prístroja otvárajte len ak je to popísané pri montáži a čistení. Nikdy neotvárajte ďalšie časti plášťa.

▶ Nárok na záruku zaniká, ak opravy odsávača pár nevykonáva autorizovaná servisná služba Miele.

▶ Poškodený pripojovací kábel smú vymeniť len kvalifikovaní odborníci.

▶ Svietidlá osvetlenia sú pevne zabudované. Výmenu smie vykonať len kvalifikovaný odborník poverený firmou Miele alebo servisná služba Miele.

▶ Pri prácach spojených s inštaláciou a údržbou, ako aj pri opravách musí byť odsávač pár odpojený od elektrickej siete. Odpojený od elektrickej siete je len vtedy keď

- sú vypnuté ističe elektrickej inštalácie alebo
- sú úplne vyskrutkované poistky elektrickej inštalácie alebo
- je vytiahnutá elektrická zástrčka (ak je k dispozícii) zo zásuvky. Neťahajte pritom za sieťový kábel, ale za zástrčku.

# Bezpečnostné pokyny a varovné upozornenia

## Prevádzka súčasne s ohniskom závislým na vzduch v miestnosti

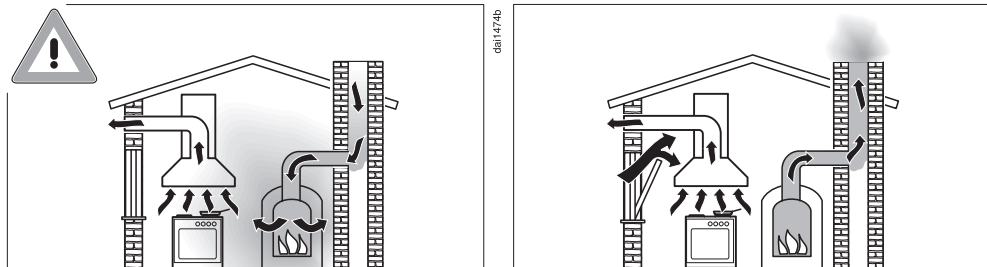

### Nebezpečenstvo otravy spalinami!

Pri používaní odsávača pár súčasne s ohniskom závislým od vzduchu v rovnakej miestnosti alebo od združeného vetrania budte mimoriadne opatrní.

Ohniská závislé na vzduchu z miestnosti nasávajú vzduch potrebný k horeniu z priestoru inštalácie a svoje splodiny odvádzajú von prostredníctvom zariadenia na odťah splodín (napr. komínom). Môžu to byť napríklad vykurovacie zariadenia na plyn, olej, drevo alebo uhlie, prietokové ohrievače, zariadenia na ohrev teplej vody, varné dosky alebo rúry na pečenie.

Odsávač pár odvádza vzduch z kuchyne a susedných miestností. Toto platí pre nasledovné spôsoby prevádzky:

- odťahová prevádzka,
- cirkulačná prevádzka s boxom pre cirkulovanie, umiestneným mimo miestnosti.

Bez dostatočného prívodu vzduchu vzniká podtlak. Ohnisko má málo spaľovacieho vzduchu. Spaľovanie je negatívne ovplyvnené. Jedovaté splodiny môžu byť nasávané z komína alebo odťahovej šachty do obytných miestností. Môže dôjsť k ohrozeniu života!



## Bezpečnostné pokyny a varovné upozornenia

Bezpečná prevádzka je možná vtedy, ak sa súčasne pri prevádzke odsávača pár a ohniska závislého na vzduchu v miestnosti alebo združenom vetraní dosiahne podtlak najviac 4 Pa (0,04 mbar) a tým sa zabráni, že nedôjde k spätnému nasávaniu splodín z ohniska do miestnosti.

Toto je možné dosiahnuť tým, že cez neuzatváratelné otvory, napr. vo dverách alebo oknách bude môcť prúdiť do miestnosti vzduch potrebný na spaľovanie. Pritom je nevyhnutné dbať na dostatočný prierez prírodného otvoru vzduchu. Samostatná vetracia mriežka v stene spravidla nezaručuje dostatočný prívod vzduchu.

Pri posudzovaní je potrebné vždy brať na vedomie vzájomné prepojenie vetrania celého bytu. Na túto tému sa poraďte s príslušným kominárskym majstrom.

Ak sa odsávač pár prevádzkuje v režime cirkulácie vzduchu, pričom je vzduch odvádzaný späť do priestoru inštalácie, je súčasné prevádzkovanie ohniska závislého na vzduchu v miestnosti nezávadné.

# Bezpečnostné pokyny a varovné upozornenia

---

## Prevádzkové zásady

- ▶ Otvorený oheň predstavuje nebezpečenstvo požiaru. Nikdy nepracujte s otvoreným ohňom pod odsávačom pár. Preto je napríklad zakázané flambovanie a grilovanie s otvoreným ohňom. Zapnutý odsávač pár nasáva plamene do filtra. Usadený tuk sa môže vznietiť.
- ▶ Pôsobenie veľkého tepla pri varení na plynovej varnej zóne môže poškodiť odsávač pár.
  - Plynovú varnú zónu nenechajte nikdy horieť bez postaveného kuchynského riadu. Aj pri krátkodobom odkladaní riadu vypnite plynovú zónu.
  - Voľte kuchynský riad, ktorý zodpovedá veľkosťou varnej zóne.
  - Nastavte plameň tak, aby v žiadnom prípade nepresahoval kuchynský riad.
  - Zabráňte nadmernému zahriatiu riadu (napr. pri varení na panvici Wok).
- ▶ Kondenzačná voda môže spôsobiť na odsávači pár poškodenie koróziou. Keď používate varnú zónu, zapnite vždy odsávač pár, aby sa nemohla hromadiť kondenzačná voda.
- ▶ Prehriate oleje a tuky sa môžu samé vznietiť a tým spôsobiť požiar odsávača pár. Keď pracujete s olejmi a tukmi, dohliadajte na hrnce, panvice a fritézy. Aj grilovanie na elektrických griloch musíte preto neustále kontrolovať.

# Bezpečnostné pokyny a varovné upozornenia

---

- ▶ Usadený tuk a nečistoty narušujú funkciu odsávača. Odsávač pár nikdy nepoužívajte bez tukových filtrov, aby ste zabezpečili čistenie výparov z varenia.
- ▶ Pamätajte na to, že sa odsávač pár pri varení môže silne zohriať stúpajúcim teplom. Plášťa a tukových filtrov sa dotýkajte až po vychladnutí odsávača pár.

## Odborná inštalácia

- ▶ Na základe údajov výrobcu Vášho variča zistíte, či je povolená nad ním prevádzka v kombinácii s odsávačom pár.
- ▶ Odsávač pár sa nesmie montovať nad ohnisko s tuhým palivom.
- ▶ Ak je vzdialenosť medzi varičom a odsávačom pár príliš malá, môže sa odsávač pár poškodiť. Ak výrobca variča nešpecifikoval väčšie bezpečnostné vzdialenosti, je potrebné medzi varičom a spodnou hranou odsávača pár rešpektovať uvedené vzdialenosti v kapitole „Inštalácia“. Ak sú pod odsávačom pár prevádzkované rôzne variče, pre ktoré platia rozličné bezpečnostné vzdialenosti, je potrebné dodržať najväčšiu uvedenú bezpečnostnú vzdialenosť.
- ▶ Pre upevnenie odsávača pár je potrebné dodržať údaje v kapitole „Inštalácia“.
- ▶ Plechové časti môžu mať ostré hrany a spôsobiť poranenia. Pri montáži používajte rukavice na ochranu pred porezaním.
- ▶ Na inštaláciu odťahového potrubia sa smú použiť len rúrky alebo hadice z nehorľavého materiálu. Získať je ich možné v špecializovaných obchodoch alebo u servisnej služby.
- ▶ Odťah nesmie byť vedený ani do komína alebo odťahu spalín, ani do šachty, ktorá slúži na vetranie miestností s ohniskami.
- ▶ Ak sa má odťah viesť v nepoužívanom dymovom alebo odťahovom komíne, dbajte na úradné predpisy.

# Bezpečnostné pokyny a varovné upozornenia

---

## Čistenie a ošetrovanie

▶ Ak čistenie neprebehne podľa pokynov v tomto návode na použitie, hrozí nebezpečenstvo požiaru.

▶ Para z parného čistiaceho zariadenia sa môže dostať k častiam pod napätím a spôsobiť skrat.

Na čistenie odsávača pár nikdy nepoužívajte parné čistiace zariadenie.

## Príslušenstvo a náhradné diely

▶ Používajte výlučne originálne príslušenstvo Miele. V prípade montáže a zabudovania iných častí zaniká záruka a/alebo ručenie poskytované spoločnosťou Miele.

▶ Len pri originálnych náhradných dieloch zaručuje Miele, že spĺňajú bezpečnostné požiadavky. Pokazené časti sa smú vymeniť len za originálne.

▶ Miele Vám poskytuje až 15 ročnú, najmenej ale 10 ročnú záruku na dodanie náhradných dielov pre zachovanie funkčnosti po ukončení sériovej výroby Vášho odsávača pár.

## Likvidácia obalu

Obal slúži na manipuláciu a chráni prístroj pred poškodením počas prepravy. Obalové materiály boli zvolené s prihliadnutím na aspekty ochrany životného prostredia a možnosti ich likvidácie, sú všeobecne recyklovateľné.

Vrátenie obalového materiálu do materiálového cyklu šetrí suroviny a znižuje množstvo odpadu. Využívajte zberné miesta cenných materiálov a možnosti vrátenia. Prepravné obaly zoberie späť Váš špecializovaný predajca Miele.

## Likvidácia starého prístroja

Elektrické a elektronické prístroje obsahujú mnohonásobne hodnotné materiály. Obsahujú aj určité látky zmesi a stavebné prvky, ktoré boli potrebné pre ich funkciu a bezpečnosť. V komunálnom odpade ako aj nesprávnou manipuláciou môžu ohroziť ľudské zdravie a škodiť životnému prostrediu. Váš starý prístroj preto nedávajte v žiadnom prípade do komunálneho odpadu.



Na bezplatné odovzdanie a likvidáciu elektrických a elektronických prístrojov využite oficiálne zberné miesto vo vašom bydlisku, u predajcu alebo v Miele. Za vymazanie prípadných osobných údajov na likvidovanom prístroji ste zo zákona zodpovedný sami. Zo zákona máte povinnosť vybrať a pritom nezničiť staré batérie a staré akumulátory, ktoré nie sú pevne uzatvorené v prístroji ako aj lampy, ktoré je možné vybrať bez zničenia. Zaneste ich do vhodnej zberne, kde ich môžete bezplatne odovzdať. Postarajte sa prosím o to, aby bol Váš starý prístroj uložený mimo dosah detí až do doby odvezenia.

# Prehľad odsávača pár

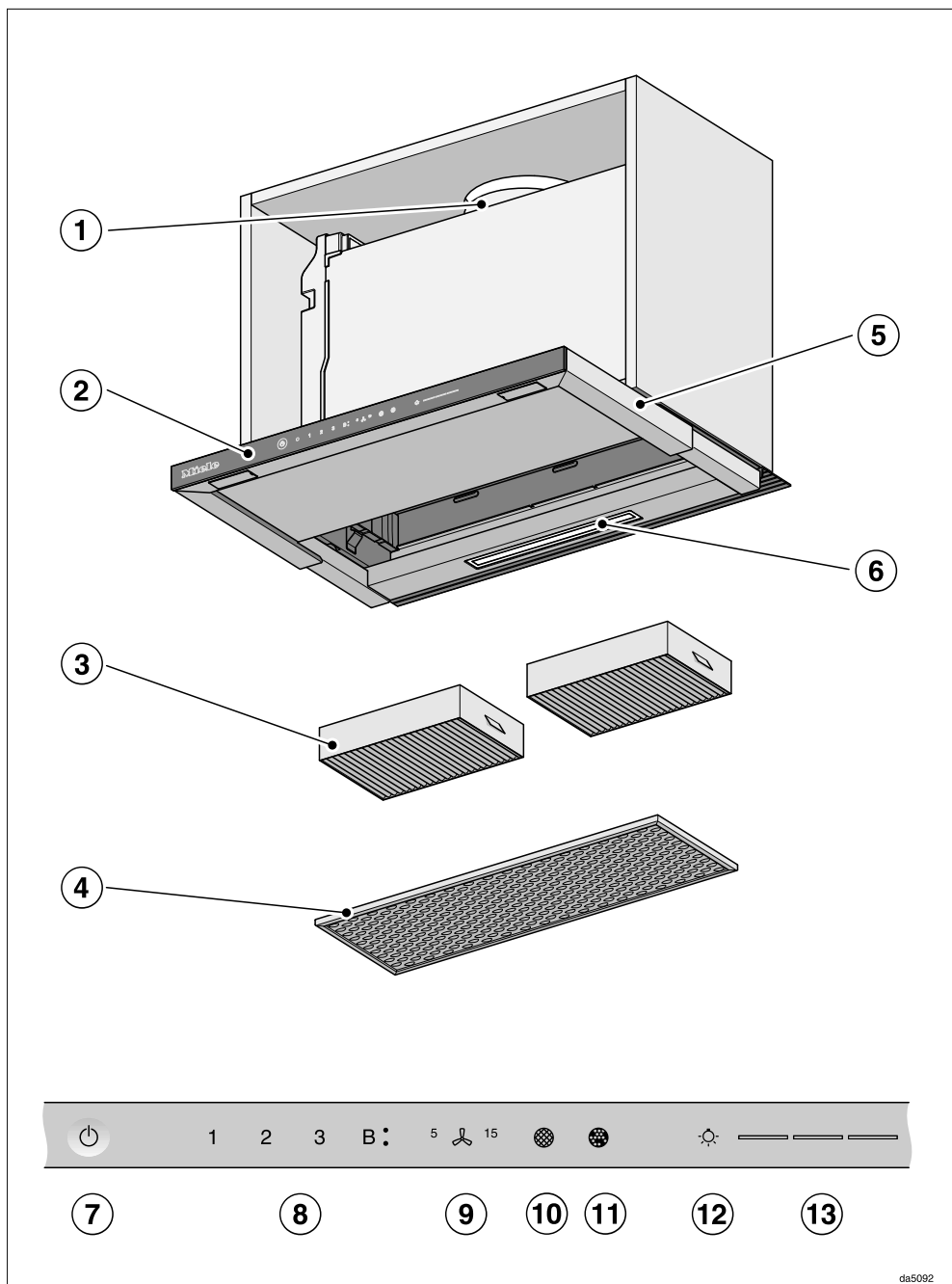

- ① odťahové hrdlo
- ② ovládacie prvky
- ③ pachový filter  
jednorazovo použiteľné alebo regenerovateľné pachové filtre  
Príslušenstvo na dokúpenie pre cirkulačnú prevádzku
- ④ tukové filtre
- ⑤ vysúvateľná clona na výpary
- ⑥ osvetlenie varných zón
- ⑦ senzorové tlačidlo pre zapnutie a vypnutie odsávača pár
- ⑧ senzorové tlačidlo pre zapnutie a vypnutie ventilátora a pre nastavenie výkonu ventilátora
- ⑨ senzorové tlačidlo pre funkciu dobehu
- ⑩ senzorové tlačidlo pre počítadlo prevádzkových hodín tukového filtra
- ⑪ senzorové tlačidlo pre počítadlo prevádzkových hodín pachového filtra
- ⑫ senzorové tlačidlo pre zapnutie/vypnutie a na stlmenie osvetlenia varných zón
- ⑬ senzorové tlačidlá pre voľbu a zobrazenie stupňov osvetlenia

## Popis funkcie

---

V závislosti od prevedenia odsávača pár sú možné tieto funkcie:

### Odtahová prevádzka



Nasatý vzduch sa čistí cez tukový filter a odvádza sa z budovy von.

### Cirkulačná prevádzka

(Ien s montážnou sadou a pachovým filtrom ako príslušenstvo na dokúpenie, vid' „Technické údaje“)



Nasatý vzduch je čistený tukovými filterami a dodatočne aj pachovým filtrom. Potom je vzduch vedený späť do kuchyne.

daib094a

daib094b





## Voľba odťahovej alebo cirkulačnej prevádzky

Odsávač pár je vhodný na odťahovú a cirkulačnú prevádzku. Výkon ventilátora sa prispôsobí zvolenému prevádzkovému druhu. Z výroby je nastavená cirkulačná prevádzka. Pre odťahovú prevádzku musíte prestaviť odsávač pár.

Prestavenie na odťahovú prevádzku prebehne deaktiváciou počítadla prevádzkových hodín pachového filtra/filtra.

- Stlačte tlačidlo vyp./zap. .

Všetky symboly svietia so zníženým jasom.

- Podržte stlačené tlačidlo dobeh <sup>5</sup> a <sup>15</sup>, pokiaľ sa nerozsvietia symboly tukového filtra  a pachového filtra .
- Stlačte symbol pachového filtra .

Symbol pachového filtra  a niektorý ukazovateľ stupňa ventilátora blikajú.

- Stlačte tlačidlo **B**.
- Potvrďte postup tlačidlom pachový filter .

Všetky kontrolky zhasnú.

Odťahová prevádzka je nastavená.

Ak potvrdenie neprebehne do 4 minút, ostane zachované staré nastavenie.

## Aktivácia funkcie Miele@home

Predpoklad:

- WiFi sieť
- aplikácia Miele
- užívateľský účet Miele. Užívateľský účet môžete vytvoriť pomocou aplikácie Miele.

Váš odsávač pár je vybavený zabudovaným WiFi modulom. Odsávač pár spojte s domácou WiFi sieťou. Potom môžete odsávač pár ovládať prostredníctvom aplikácie Miele.

Ak je Vaša varná doska Miele tiež zapojená do domácej WiFi siete, môžete využívať automatické ovládanie odsávača pár pomocou funkcie Con@ctivity.

Zabezpečte, aby bol v mieste inštalácie Vášho odsávača pár dostatočne silný signál Vašej WiFi siete.

Spojenie s domácou WiFi sieťou môžete vykonať pomocou aplikácie Miele alebo cez WPS.

# Prvé uvedenie do prevádzky

## Disponibilita Miele@home

Použitie aplikácie Miele závisí na disponibilite služieb Miele@home vo Vašej krajine.

Služby Miele@home nie sú k dispozícii v každej krajine.

Informácie o disponibilite získate na internetovej stránke [www.miele.com](http://www.miele.com).

## Aplikácie Miele

Aplikáciu Miele si môžete stiahnuť zadarmo z Apple App Store® alebo Google Play Store™.



## Pripojenie pomocou aplikácie

Pripojenie k sieti môžete vytvoriť pomocou aplikácie Miele.

- Nainštalujte si aplikáciu Miele na svoje mobilné koncové zariadenie.

Na prihlásenie budete potrebovať:

1. Heslo Vašej WiFi siete
2. Heslo Vášho odsávača pár



Pri hesle pre odsávač pár sa jedná o posledných 9 číslic výrobného čísla, ktoré nájdete na typovom štítku.

Typový štítek nájdete, keď vyberiete tučkový filter.



- Spustíte prihlasovanie prístroja v aplikácii. Nasledujte kroky na prihlásenie.



Ak sa objaví výzva na aktiváciu WiFi siete odsávača pár, postupujte nasledovne:

# Prvé uvedenie do prevádzky

- Stlačte tlačidlo vyp./zap. 

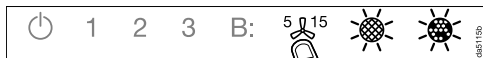
Všetky symboly svietia so zníženým jasom.



- Podržte stlačené tlačidlo dobeh  $5 \text{ s}^{15}$ , pokým sa nerozsvietia symboly tukového filtra  a pachového filtra .

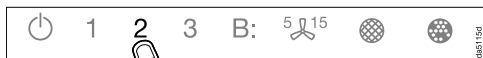

- Stlačte tlačidlo **2**.

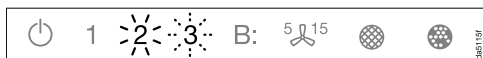

**2** trvalo svieti, **3** bliká.

Odsávač pár je v priebehu nasledujúcich 2 minút pripravený na pripojenie.



- Nasledujte ďalšie kroky v aplikácii.

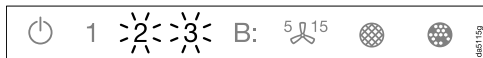

Po úspešnom spojení trvalo svieti **2** a **3**.



- Opustite režim spojenia na odsávači pár stlačením tlačidla dobeh  $5 \text{ s}^{15}$ .

Odsávač pár je odteraz možné obsluhovať pomocou aplikácie.



## Pripojenie cez WPS

Váš WiFi-Router musí byť schopný spojenia WPS (WiFi Protected Setup).

- Stlačte tlačidlo vyp./zap. 

Všetky symboly svietia so zníženým jasom.



- Podržte stlačené tlačidlo dobeh  $5 \text{ s}^{15}$ , pokým sa nerozsvietia symboly tukového filtra  a pachového filtra .



- Stlačte tlačidlo **2**.

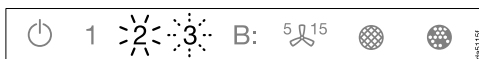

**2** trvalo svieti, **3** bliká.

Vaše WiFi spojenie musí byť možné spustiť súčasne na odsávači pár a na Vašom WiFi routeri.

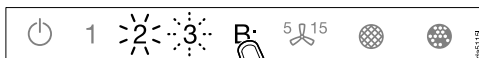

- Podržte na niekoľko sekúnd tlačidlo **B** na odsávači pár.

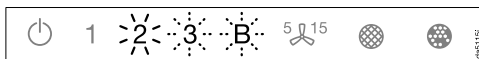

Po krátkej dobe svieti **2** trvalo, **3** a **B** bliká.

Odsávač pár je v priebehu nasledujúcich dvoch minút pripravený na pripojenie.

# Prvé uvedenie do prevádzky



- Spustíte na Vašom WiFi routeri spojenie.

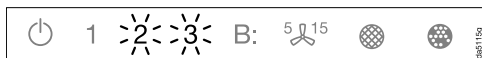

Po úspešnom sporení trvalo svieti **2 a 3**.

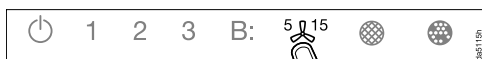

- Opustíte režim spojenia na odsávači pár stlačením tlačidla dobeh  $5 \text{ } \updownarrow^{15}$ .

Odsávač pár je odteraz možné obsluhovať pomocou aplikácie.

Ak sa spojenie nenadviaže, možno ste neaktivovali dostatočne rýchle WPS na svojom routeri. Vykonaajte opäť vyššie menované kroky.

**Tip:** Ak Váš WiFi router nemá WPS ako metódu spojenia, použite pripojenie cez aplikáciu Miele.



## Odhlásenie WiFi (návrat k nastaveniu z výroby)

Na nadviazanie nového WiFi spojenia je najprv nutné odpojiť jestvujúce WiFi spojenie.

- Stlačte tlačidlo vyp./zap. .

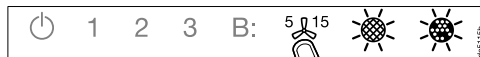
Všetky symboly svietia so zníženým jasom.



- Podržte stlačené tlačidlo dobeh  $5 \text{ } \updownarrow^{15}$ , pokým sa nerozsvietia symboly tukového filtra  a pachového filtra .



- Stlačte tlačidlo **1**.

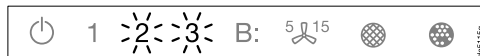

Pri existujúcom WiFi sporení svieti nepretržite **2 a 3**.

Odsávač pár je v priebehu nasledujúcich dvoch minút pripravený na prerušenie.

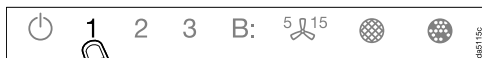

- Stlačte tlačidlo 1.

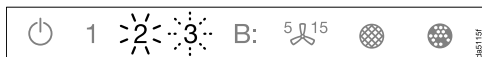

- 2 trvalo svieti a 3 blinká.

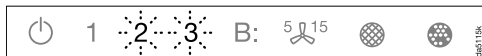

- Po niekoľkých sekundách blinká 2 a 3. Spojenie je prerušené.

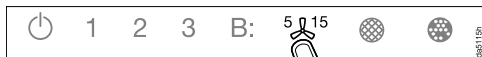

- Opustite režim spojenia na odsávači pár stlačením tlačidla dobeh <sup>5</sup> <sup>15</sup>.

- WiFi spojenie je zrušené. Je možné vytvoriť nové spojenie.

### Zriadiť Con@ctivity

Con@ctivity popisuje priamu komunikáciu medzi elektrickou varnou doskou Miele a odsávačom pár Miele. Umožňuje automatické riadenie odsávača pár v závislosti od stavu prevádzky nezávislej elektrickej varnej dosky Miele.

- Pri zapnutí varnej zóny sa samočinne zapne jej osvetlenie a po krátkej dobe sa spustí ventilátor odsávača pár.
- Počas varenia volí odsávač pár automaticky stupeň ventilátora. Stupeň otáčok ventilátora závisí od počtu zapnutých varných zón a od zvolených stupňov varenia.
- Po varení a po uplynutí zadanej doby dobehu sa ventilátor a osvetlenie varných zón automaticky vypnú.

Podrobné informácie o funkcii nájdete v kapitole „Obsluha“.

# Prvé uvedenie do prevádzky

## Con@ctivity cez domácu WiFi sieť (Con@ctivity 3.0)

Predpoklad:

- domáca WiFi sieť
- WiFi kompatibilná varná doska Miele

- Zapojte odsávač pár a Vašu varnú dosku do domácej WiFi siete (viď odstavec „Zariadenie Miele@home“).

Funkcia Con@ctivity sa aktivuje automaticky.

## Con@ctivity cez priame WiFi spojenie (Con@ctivity 3.0)

Predpoklad:



- WiFi kompatibilná varná doska Miele

Ak nemáte svoju domácu sieť k dispozícii, môžete vytvoriť priame spojenie medzi varnou doskou a odsávačom pár.

- Stlačte tlačidlo vyp./zap. 

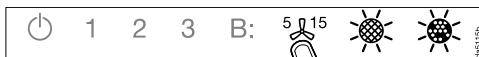
Všetky symboly svietia so zníženým jasom.



- Podržte stlačené tlačidlo dobeh <sup>5 15</sup>, pokým sa nerozsvietia symboly tukového filtra  a pachového filtra .

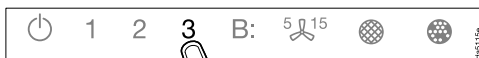

- Stlačte tlačidlo **3**.



**2** trvalo svieti, **3** bliká.

Odsávač pár je v priebehu nasledujúcich 2 minút pripravený na pripojenie.

- Spustíte WiFi pripojenie na varnej doske. Informácie k tomu nájdete v návode na použitie varnej dosky.



Po úspešnom spojení trvalo svieti **2 a 3**.



- Opustíte režim spojenia na odsávači pár stlačením tlačidla dobeh 5<sup>15</sup>.

Con@ctivity je teraz aktivované.

Ak existuje priame WiFi pripojenie, nemôžu byť varná doska a odsávač pár zapojené do domácej siete. Pokiaľ by toto bolo neskôr požadované, je potrebné najprv zrušiť priame WiFi pripojenie medzi varnou doskou a odsávačom pary (viď odstavec „Odhlásenie WiFi“).

## Opakovanie pripojenia



Ak nie je možné pripojenie, blikajú údaje **2 a 3**, alebo odsávač pár stornuje postup.

- Zrušte pripojenie na odsávači pár (viď odstavec „Odhlásenie WiFi“) a na varnej doske.
- Pripojenie zopakujte.

# Obsluha (automatická prevádzka)

Keď je funkcia Con@ctivity aktivovaná, pracuje odsávač pár vždy v automatickom režime (viď kapitola „Prvá aktivácia“ odstavec „Con@ctivity“).

Ak chcete odsávač pár ovládať manuálne, postupujte podľa kapitoly „Obsluha (Manuálna prevádzka)“, odstavec „Varenie bez funkcie Con@ctivity“.

## Varenie s funkciou Con@ctivity (automatická prevádzka)

- Zapnite varnú zónu na ľubovoľný stupeň.

Svetlo v odsávači pár sa zapne.

- Vytiahnite vedenie výparov.

Ventilátor sa zapne na stupeň **2**.

Počas varenia volí odsávač pár automaticky stupeň ventilátora.

Smerodajný je celkový výkon varnej dosky, teda počet zapnutých varných zón a intenzita zvolených varných stupňov.

- Keď na varnej doske zvolíte vyšší stupeň výkonu alebo zapnete viacej varných zón, prepne sa aj odsávač pár na vyšší stupeň ventilátora.
- Keď znížite stupeň varnej dosky alebo vypnete varné zóny, upraví sa aj stupeň ventilátora.

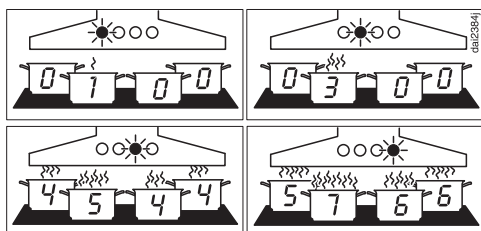

Príklady pre stupne ventilátora **1** až **B**

## Reakčný čas

Odsávač pár reaguje s oneskorením. Tým sa zohľadňuje skutočnosť, že zmena stupňa výkonu varnej dosky nevedie bezprostredne k menšiemu alebo väčšiemu množstvu výparov z varenia hneď.

Keďže varná doska posiela informácie odsávaču pár v určitých intervaloch, môže toto spôsobiť oneskorenie.

Reakcia nasleduje behom niekoľko sekúnd alebo pár minút.



## Vypráňanie

- Pred vypráňaním zapnete napr. na zohriatie riadu jednu varnú platňu na najvyšší stupeň. Približne 10 sekúnd až 4 minúty potom ju prepnete späť na nižší stupeň (60 sekúnd až 5 minút pri Highlight varnej doske).

Odsávač rozpozná proces vypráňania.

Odsávač pár sa zapne a po spätnom prepnutí varnej dosky sa prepne na stupeň ventilátora 3, na ktorom sa udrží po dobu asi 5 minút.

Potom je stupeň ventilátora opäť určovaný funkciou Con@ctivity.

Manuálne môžete predčasne tiež zvoliť iný stupeň ventilátora.

## Vypnutie

- Vypnite všetky varné zóny.

Ventilátor odsávača pár sa v priebehu nasledujúcich minút postupne prepína na nižší stupeň a nakoniec sa vypne.

Takto sa vzduch v kuchyni vyčistí od zvyšných výparov a zápachov.

- Z intenzívneho stupňa sa ventilátor prepne ihneď na stupeň 3.
- Ak ventilátor beží na stupni 3, asi po 1 minúte sa prepne na stupeň 2.
- Zo stupňa 2 sa po 2 minútach prepne späť na stupeň 1.
- Po 2 minútach na stupni 1 sa ventilátor vypne.
- Po ďalších 30 sekundách sa osvetlenie varnej dosky vypne.

Varenie je ukončené.

Ak ostane vedenie výparov vysunuté, odsávač pár sa pri nasledujúcom zapnutí varnej dosky automaticky zapne: Niekoľko sekúnd po zapnutí varnej dosky sa zapne ventilátor, najprv krátko na stupeň **2**, potom ihneď na stupeň **1**. Ďalšia prevádzka prebehne automaticky.

# Obsluha (automatická prevádzka)

---

## Dočasné opustenie automatického režimu

Automatický režim opustíte počas varenia nasledovne:

- manuálne zvolíte iný stupeň ventilátora, alebo
- manuálne vypnete odsávač pár, alebo
- aktivujete funkciu dobehu  5<sup>15</sup> odsávača pár. Po zvolenej dobe dobehu sa ventilátor vypne, svetlo ostane zapnuté.

Funkcie odsávača pár je teraz možné ručne ovládať (viď kapitola „Obsluha (Manuálna prevádzka)“).

## Návrat do automatického režimu

Odsávač pár sa vráti do automatického režimu takto:

- Odsávač pár nie je po manuálnej voľbe stupňa ventilátora asi 5 minút obsluhovaný, alebo
- manuálne zvolený stupeň ventilátora opäť zodpovedá automatickému, alebo
- ventilátor odsávača pár a varná doska boli najmenej 30 sekúnd vypnuté. Pri nasledujúcom zapnutí varnej dosky sa opäť spustí automatická prevádzka.

Taktiež máte možnosť obsluhovať odsávač pár manuálne počas celej doby varenia.

- Zapnite pritom ventilátor odsávača pár **skôr** ako zapnete varnú dosku.

Ak boli odsávač pár a varná doska po varení najmenej 30 sekúnd vypnuté, pri nasledujúcom zapnutí varnej dosky sa opäť spustí automatická prevádzka.

## Varenie bez funkcie Con@ctivity (manuálna prevádzka)

Odsávač pár sa manuálne obsluhuje za nasledovných podmienok:

- funkcia Con@ctivity nie je aktivovaná.
- Dočasne ste deaktivovali funkciu Con@ctivity (viď kapitola „Obsluha (Automatická prevádzka)“ odstavec „Dočasné opustenie automatického režimu“).

## Zapnutie ventilátora

Akonáhle začnete s varením, zapnite ventilátor. Tým sa budú od začiatku zachytávať výpary z varenia.

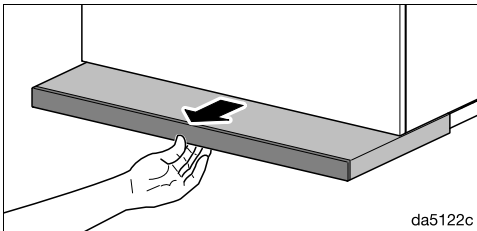

- Vytiahnite vedenie výparov. Aby ste dosiahli optimálne odsávanie a nízku hlučnosť, vytiahnite úplne vedenie výparov.

Ventilátor sa zapne na stupeň **2**.

## Voľba stupňa výkonu

Pre mierne až silné výpary a zápachy sú Vám k dispozícii stupne výkonu **1** až **3**.

Pre dočasnú veľmi silnú tvorbu výparov a zápach, napr. pri prihorení zvolte stupeň **B** ako intenzívny stupeň.

- Zvoľte dotzkom na tlačidlo **1** až **B** želaný stupeň výkonu.

## Voľba druhého stupňa funkcie Booster

- Keď zvolíte intenzívny stupeň, rozsvieti sa symbol **B•**. Ak si želáte ešte viac zvýšený stupeň výkonu, stlačte opäť tlačidlo **B**.

Svieti symbol **B•**.

Druhý stupeň funkcie Booster je aktívny. Vzduchový výkon je krátkodobo zvýšený.

## Prepínanie intenzívnych stupňov smerom dole

Ak je aktivované (prednastavené) riadenie výkonu, prvý stupeň funkcie Booster **B•** sa po 5 minútach automaticky prepne dole na stupeň **3**.

Druhý stupeň funkcie Booster **B•** sa po 2 minútach prepne dole (aj pri deaktivovanom riadení výkonu).





# Obsluha (manuálna prevádzka)

## Voľba doby dobehu

Po ukončení varenia nechajte ventilátor ešte niekoľko minút bežať. Takto sa vzduch v kuchyni vyčistí od zvyšných výparov a zápachov.

Zabráni sa tak zvyškom v odsávači pár a z nich vznikajúcejmu zápachu.



Funkcia dobehu sa postará o automatické vypnutie ventilátora po predvolenej dobe.

- Ak po varení stlačíte pri zapnutom ventilátore tlačidlo dobeh <sup>5</sup> <sup>15</sup>
  - jedenkrát: ventilátor sa vypne po 5 minútach (svieti **5** .
  - dvakrát: ventilátor sa vypne po 15 minútach (svieti **15** .
  - Ak stlačíte opäť tlačidlo dobeh<sup>05</sup> <sup>15</sup> ventilátor ostane zapnutý (<sup>5</sup> <sup>15</sup> zhasne).



## Vypnutie ventilátora

- Ak opäť stlačíte tlačidlo aktívneho stupňa výkonu, ventilátor sa vypne.
- Aj keď zasuniete vedenie výparov, ventilátor sa vypne.

## Zapnutie/vypnutie/stlmenie osvetlenia varných zón

- Vytiahnutím a zasunutím vedenia výparov, alebo zatlačením tlačidla osvetlenie  môžete zapínať a vypínať osvetlenie varných zón.
- Ak chcete zapnúť pri zasunutom vedení výparov len osvetlenie varných zón, zatlačte tlačidlo zap./vyp.  a potom tlačidlo osvetlenie .

Pri zapnutí sa osvetlenie zapne s maximálnym jasom. Svieta všetky 3 čiarky vedľa tlačidla osvetlenie .

- Pri zapnutom svetle pridržte stlačené tlačidlo osvetlenie . Jas svetla sa znižuje, pokým tlačidlo neuvoľníte.
- Keď tlačidlo osvetlenia  podržíte opäť stlačené, bude sa jas svetla zvyšovať, pokým ho neuvoľníte.
- Alternatívne môžete zvoliť 3 stupne jasu stlačením čiarok vedľa tlačidla osvetlenie .

## Bezpečnostné vypínanie

Keď je riadenie výkonu deaktivované, ventilátor a osvetlenie varných zón sa po 12 hodinách automaticky vypnú.

- Pre opätovné zapnutie zatlačte tlačidlo zap./vyp. .

## Zmena počítadla prevádzkových hodín tukového filtra





Počítadlo prevádzkových hodín môžete prispôbiť svojim kuchárskym zvyklostiam.

Z výroby je nastavený interval čistenia po 30 hodinách.

- Kratšia doba 20 hodín má význam, ak veľa vyprážate a fritujete.
- Aj keď len príležitostne varíte, má kratší interval čistenia význam. Zabráni sa tým stvrdnutiu nahromadeného tuku a sťaženiu čistenia.
- Je možné zvoliť dlhší interval od 40 alebo 50 hodín, ak pravidelne varíte s veľmi málo tukom.

- Stlačte tlačidlo vyp./zap. .

Všetky symboly svietia so zníženým jasom.

- Podržte stlačené tlačidlo dobeh <sup>5</sup> <sup>15</sup>, pokým sa nerozsvietia symboly tukového filtra  a pachového filtra .
- Stlačte symbol tukový filter .

Symbol tukového filtra  a ukazovateľ stupňa ventilátora blikajú.

Ukazovatele **1** až **B** zobrazujú nastavený čas:

Údaj <b>1</b> .....	20 hodín
Údaj <b>2</b> .....	30 hodín
Údaj <b>3</b> .....	40 hodín
Údaj <b>B</b> .....	50 hodín

- Stlačením čísel zvolíte želaný čas.
- Proces potvrdíte tlačidlom tukový filter . Ak potvrdenie neprebehne do 4 minút, ostane zachované staré nastavenie.

# Zmena nastavení

## Zmena alebo deaktivácia počítadla prevádzkových hodín pachového filtra

Pre cirkulačnú prevádzku je pachový filter nutný.



Počítadlo prevádzkových hodín môžete prispôbiť svojim kuchárskym zvyklostiam.

Pre odťahovú prevádzku musí byť deaktivovaný.

Z výroby je nastavený interval výmeny 180 hodín.

- Stlačte tlačidlo vyp./zap. 

Všetky symboly svietia so zníženým jasom.

- Podržte stlačené tlačidlo dobeh <sup>5</sup> <sup>15</sup>, pokým sa nerozsvietia symboly tukového filtra  a pachového filtra.

- Stlačte symbol pachového filtra 

Symbol pachového filtra  a niektorý ukazovateľ stupňa ventilátora blikajú.

Ukazovatele **1** až **B** zobrazujú nastavený čas:

Údaj **1** ..... 120 hodín

Údaj **2** ..... 180 hodín

Údaj **3** ..... 240 hodín

Údaj **B**..... deaktivovaný

- Stlačením čísel zvolte želaný čas.
- Potvrďte postup tlačidlom pachový filter . Ak potvrdenie neprebehne do 4 minút, ostane zachované staré nastavenie.

## Deaktivácia riadenia výkonu



Uvedomte si, že deaktivácia môže spôsobiť zvýšenie spotreby energie.

### Aktivácia/deaktivácia riadenia výkonu

- Stlačte tlačidlo vyp./zap. 

Všetky symboly svietia so zníženým jasom.

- Držte stlačené tlačidlo dobeh <sup>5</sup> <sup>15</sup>.

Po niekoľkých sekundách sa rozsvietia symboly tukového filtra  a pachového filtra , po ďalších 5 sekundách sa rozsvieti údaj **1** ukazovateľa stupňa ventilátora.

- Potom postupne stláčajte

- tlačidlo osvetlenie ,

- tlačidlo **1** a opäť

- tlačidlo osvetlenie .

Keď je aktivované riadenie výkonu, trvale svietia údaje **1** a **B**.

Keď je deaktivované, blikajú údaje **1** a **B**.

- Na deaktiváciu riadenia výkonu stlačte tlačidlo **1**.

Údaje **1** a **B** blikajú.

- Pre aktiváciu stlačte tlačidlo **B**.

Údaje **1** a **B** trvale svietia.

- Potvrďte postup tlačidlom dobeh <sup>5</sup> <sup>15</sup>.

Všetky indikátory zhasnú.

Ak proces nepotvrдите v priebehu 4 minút, ponechá sa staré nastavenie.



## Signálny tón senzorových tlačidiel

Keď senzorovými tlačidlami zvolíte niektorú funkciu, po potvrdení zaznie krátky signálny tón.

Signálny tón je možné vypnúť.

- Stlačte tlačidlo vyp./zap. .

Všetky symboly svietia so zníženým jasom.

- Podržte stlačené tlačidlo dobeh <sup>5</sup>, pokým sa nerozsvietia symboly tukového filtra  a pachového filtra.
- Stlačte tlačidlo **B**.

Signálny tón je vypnutý.

- Keď chcete signálny tón opäť zapnúť, postupujte rovnakým spôsobom.

Potom ako bol odsávač pár odpojený od elektrickej siete, alebo po výpadku prúdu, je signálny tón opäť zapnutý nezávisle od posledného nastavenia.

## Tipy pre šetrenie energie

---

Tento odsávač pár pracuje veľmi efektívne a energeticky úsporne. Nasledovné opatrenia Vám pomôžu pri úspornom používaní:

- Počas varenia sa postarajte o dobré vetranie kuchyne. Ak pri odťahovej prevádzke neprúdi dostatok vzduchu, odsávač pár nepracuje efektívne a dochádza k zvýšeniu prevádzkového hluku.
- Varte na čo najmenšom stupni varenia. Málo výparov z varenia znamená nízky stupeň výkonu na odsávači pár a tým menšia spotreba energie.
- V pravidelných intervaloch čistite a vymieňajte filtre. Silne znečistené filtre znižujú výkon, zvyšujú nebezpečenstvo požiaru a predstavujú riziko týkajúce sa hygieny.
- Využívajte funkciu Con@ctivity. Odsávač pár sa bude zapínať a vypínať automaticky. Odsávač pár volí optimálny stupeň výkonu pre danú situáciu pri varení a tým sa stará o nízku spotrebu energie.
- Ak odsávač pár obsluhujete manuálne, dbajte na nasledovné:
  - Vyskúšajte na odsávači pár zvolený stupeň výkonu. Väčšinou je nižší stupeň výkonu postačujúci. Intenzívny stupeň výkonu využívajte len vtedy, keď je to nevyhnutné.
  - Pri veľkom množstve výparov z varenia prepnite včas na vyšší prevádzkový stupeň. Je to efektívnejšie, ako keby ste sa dlhou prevádzkou odsávača pár pokúšali zachytiť už po celej kuchyni rozptýlené výpary z varenia.
  - Dbajte na to, aby ste odsávač pár po varení opäť vypli. Ak sa má po varení vzduch v kuchyni vyčistiť od výparov a zápachov, ktoré tu zostali, využite funkciu dobehu. Po zvolenej dobe dobehu sa ventilátor automaticky vypne.



 Pred každou údržbou a ošetrovaním odpojte odsávač pár od elektrickej siete (viď kapitola „Bezpečnostné pokyny a varovné upozornenia“).

## Opláštenie

### Všeobecne

 Povrchy a ovládacie prvky sú citlivé na poškrabanie a ryhy. Dodržte preto nasledujúce pokyny pre čistenie.

- Všetky povrchy a obslužné prvky čistite len hubkou, umývacím prostriedkom a teplou vodou.
- Povrch nakoniec vysušte jemnou utierkou.

### Nepoužívajte

- čistiace prostriedky obsahujúce sódu, kyseliny, chloridy alebo riedidlá,
- čistiace prostriedky určené na drhnutie ako napr. piesok, tekutý piesok, drsné hubky, napr. hubky na hrnce alebo použité hubky obsahujúce zvyšky prostriedkov na drhnutie.

### Osobitné pokyny pre nerezové plochy

Nad rámec všeobecných pokynov je k čisteniu nerezových plôch vhodný nedorhnutí prostriedok na čistenie nerezu.

Aby sa zabránilo rýchlemu opätovnému znečisteniu, odporúča sa ošetrovanie prostriedkom na údržbu nerezovej ocele (k dostaniu u Miele).



### Osobitné upozornenia k skleneným plochám

- Na čistenie sklenených povrchov je najlepším bežným prostriedkom na sklo.

# Čistenie a ošetrovanie

## Počítadlo prevádzkových hodín

Odsávač pár zaznamenáva čas, počas ktorého je v prevádzke.

Počítadlá prevádzkových hodín signalizujú rozsvietením symbolu tukového filtra  alebo symbolu pachového filtra  potrebu čistenia alebo výmeny filtrov.

Interval počítadla prevádzkových hodín môžete prispôbiť Vaším zvykom pri varení (viď kapitola „Zmena nastavení“).

## Tukové filtre

 Nebezpečenstvo požiaru  
Tukom nasýtený tukový filter je horľavý.  
Čistite tukový filter v pravidelných intervaloch.

Opakovane použiteľné kovové tukové filtre v prístroji zachytávajú pevné častice kuchynských výparov (tuky, prach a pod.) a bránia tak znečisteniu odsávača pár.

Tukový filter musí byť čistený v pravidelných intervaloch.

Silne znečistené tukové filtre znižujú odsávací výkon a spôsobujú väčšie znečistenie odsávača pár a kuchyne.

## Interval čistenia

Nahromadený tuk po dlhšej dobe stvrdne a sťaží čistenie. Preto sa odporúča čistiť tukový filter každé 3 - 4 týždne.

Počítadlo prevádzkových hodín Vás rozsvietením symbolu tukového filtra  upozorňuje na pravidelné čistenie tukového filtra.

## Vybratie tukového filtra

 Filter môže pri manipulácii spadnúť.

To môže spôsobiť poškodenie filtra a varnej zóny.

Pri manipulácii držte filter bezpečne v rukách.

### ■ Vytiahnite vedenie výparov.

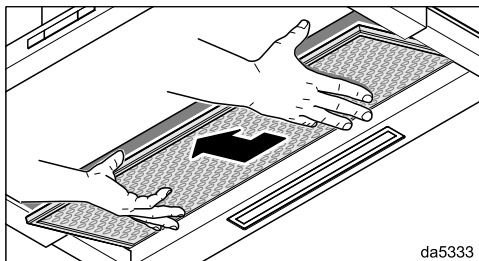
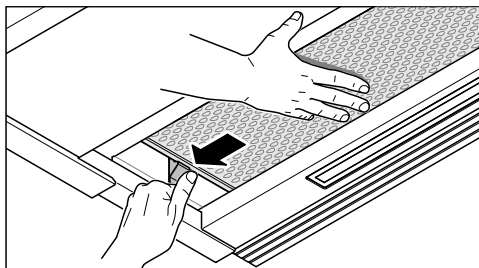

### ■ Tukový filter držte pravou rukou. Zatláčte blokovanie na ľavej strane.

### ■ Vyberte tukový filter smerom dole.

## Čistenie tukového filtra ručne

- Tukový filter čistite kefou na riad v teplej vode, do ktorej pridáte jemný prostriedok na umývanie riadu. Nepoužívajte koncentrovaný umývací prostriedok.

## Nevhodné čistiace prostriedky

Nevhodné čistiace prostriedky môžu spôsobiť pri pravidelnom používaní poškodenie filtračných plôch.

Nepoužívajte nasledovné čistiace prostriedky:

- čistiace prostriedky rozpúšťajúce vodný kameň
- prášok na drhnutie alebo tekuté mlieko
- agresívne univerzálne čistiace prostriedky a spreje rozpúšťajúce tuk
- sprej na rúry na pečenie

## Čistenie tukového filtra v umývačke riadu

- Postavte tukový filter podľa možnosti zvisle alebo šikmo do spodného koša. Dbajte na to, aby sa ostrekovacie rameno mohlo voľne pohybovať.
- Použite bežný umývací prostriedok na riad pre domácnosť.
- Zvoľte program s teplotou čistenia minimálne 50 °C a maximálne 65 °C.

Pri čistení tukových filtrov v umývačke riadu môže dôjsť v závislosti od použitého umývacieho prostriedku k trvalému zafarbeniu vnútorných plôch filtra. Toto nemá vplyv na funkciu tukových filtrov.

## Po čistení

- Položte tukový filter po vyčistení na savú podložku aby sa usušil.
- Pri vybranom tukovom filtri vyčistite aj prístupné časti opláštenia od usadeného tuku. Týmto predchádzate nebezpečenstvu požiaru.

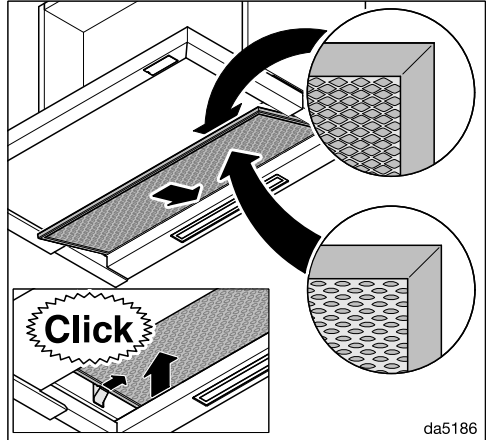

- Opäť nasadte tukový filter.

# Čistenie a ošetrovanie

---

## Vynulovanie počítadla prevádzkových hodín tukových filtrov

Po čistení musíte vynulovať počítadlo prevádzkových hodín.

- Pri zapnutom ventilátore stlačte asi na 3 sekundy tlačidlo tukový filter , pokým nebude blikať už len údaj 1.

Symbol tukový filter zhasne .

## Výmena tukového filtra

Filtračné plochy sa pravidelným používaním a čistením môžu opotrebovať.

Ak zistíte poškodenia, tukový filter vymeňte.

Tukový filter si môžete zakúpiť u servisnej služby Miele (viď koniec tohto návodu na použitie) alebo u Vášho špecializovaného predajcu Miele.

## Pachový filter

Pri prevádzke s cirkuláciou vzduchu sa musia navyše k tukovému filteru založiť 2 pachové filtre. Viazu na seba pachové látky vznikajúce pri varení.

Pachový filter sa nasadzuje do vedenia výparov nad tukový filter.

Pachový filter si môžete zakúpiť v internetovom obchode Miele, u servisnej služby Miele (viď koniec tohto návodu na obsluhu) alebo u Vášho špecializovaného predajcu Miele.

Typové označenie nájdete v kapitole „Technické údaje“.

## Nasadenie/výmena pachových filtrov

Pre použitie pachového filtra musíte nainštalovať príslušný rám. Dodržujte pritom montážny plán.

- Vyberte tukový filter z odsávača pár.
- Vyberte pachový filter z obalu.

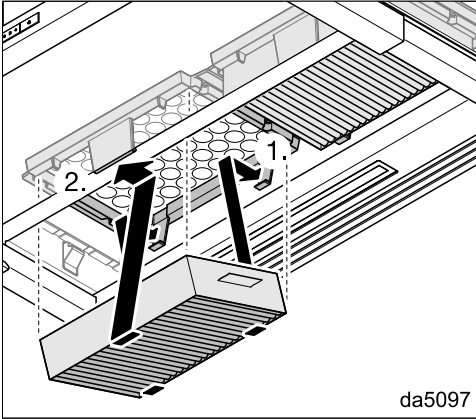

- Zatlačte pachový filter do rámu, tak aby zaklapol.
- Opäť nasadte tukový filter.
- Ak budete pachový filter vyberať, zatlačte spojku úchytu mierne dopredu a tukový filter vyberte smerom dole.

## Interval výmeny

Pachový filter vymeňte vždy vtedy, keď už nedostatočne viaže pachové látky, najneskôr ale každých 6 mesiacov.

Počítadlo prevádzkových hodín Vás rozsvietením symbolu pachového filtra ☼ upozorňuje na pravidelnú výmenu.

## Vynulovanie počítadla prevádzkových hodín pachových filtrov

Po výmene musíte vynulovať počítadlo prevádzkových hodín.

- Pri zapnutom ventilátore stlačte asi na 3 sekundy tlačidlo pachový filter ☼, pokým nebude blikať už len údaj 1.

Symbol pachový filter zhasne ☼.

## Likvidácia pachového filtra

- Použité pachové filtre zlikvidujte s domovým odpadom.

## Regenerovateľné pachové filtre

Pre tento odsávač pár je možné získať regenerovateľné pachové filtre. Regeneráciou v rúre sa môže viac krát používať.

Pre montáž a použitie dodržte príslušný návod na použitie.

# Inštalácia

## Pred inštaláciou

 Pred inštaláciou venujte pozornosť všetkým informáciám v tejto kapitole a v kapitole „Bezpečnostné pokyny a varovné upozornenia“.

## Odporúčanie pre montáž

- Pre optimálne zachytávanie výparov z varenia je nutné dbať ohľad na to, aby bol odsávač pár namontovaný nad varnou doskou v strednej polohe, nie posunutý do strán alebo dozadu.
- Varná doska by mala byť podľa možnosti užšia než odsávač pár. Maximálne by mala byť varná doska rovnako široká.
- Miesto montáže musí byť bezproblémovo prístupné. Taktiež pre prípad servisného zásahu musí byť odsávač pár voľne dostupný a demontovateľný. Dodržte to napríklad pri rozmiestňovaní skriniek, políc, krycích a dekoračných prvkov v okolí odsávača pár.

## Inštalачný materiál

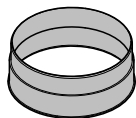

### 1 odťahové hrdlo

pre odťahové potrubie  $\varnothing$  150 mm.

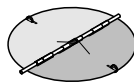

### 1 spätná klapka

pre zabudovanie do vypúšťacieho hrdla jednotky motora (nie pri cirkulačnej prevádzke).

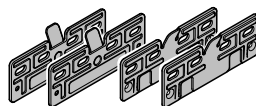

### 4 montážne platne

pre montáž do skrinky so šírkou 600 mm

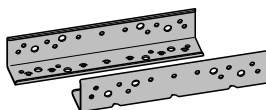

### 2 montážne uholníky

pre montáž do skrinky so šírkou 900 mm (len pre prístroje so šírkou 896 mm)



### 2 upínacie pružiny

pre montáž do skrinky so šírkou 900 mm (len pre prístroje so šírkou 896 mm)

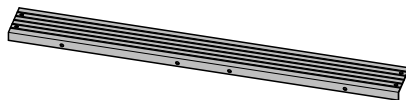

### 1 dištančná lišta

na zakrytie medzery medzi zadnou stranou prístroja a stenou

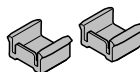

### 2 Híbkové dorazy

na ohraničenie zasúvania vedenia výparov

08272520

11574700

08266021

08363320

11597850

11940470

08565780



4 skrutky M4 x 8 mm



4 (8)\* skrutky 4 x 15 mm

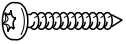

4 skrutky 4 x 30 mm



8 (12)\* skrutky 4 x 15 mm



4 skrutky M4 x 12 mm\*



4 skrutky M4 x 8,5 mm\*



2 skrutky 3,9 x 7,5 mm s krytkami

\* pri 896 mm širokých prístrojoch

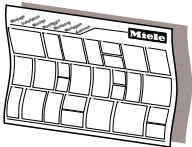

## Montážny plán

Jednotlivé montážne kroky sú popísané v priloženom montážnom pláne.

06095672

## Inštalčný materiál pre cirkulačnú prevádzku

Pre cirkulačnú prevádzku potrebujete nasledovné príslušenstvo na dokúpenie.

01056271

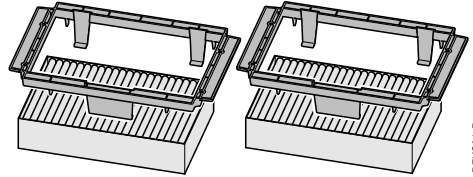

DKFS31-P

09679120

## Sada DKFS 31-x

obsahuje 2 upevnenia a 2 pachové filtre (DKFS 31-P s jednorazovými pachovými filtermi alebo DKFS 31-R s regenerovateľnými pachovými filtermi)

04832511

07270730

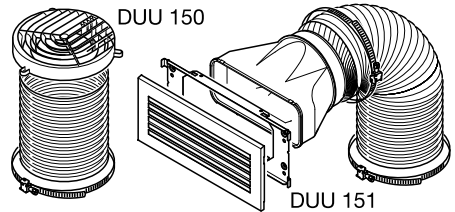

DUU 150 151

06462181

## Sada DUU 15x

obsahuje zahnuté hrdlo, hadicu a hadicové objímky (DUU 150 pre hornú stranu skrinky alebo DUU 151 pre boky skrinky alebo čelo skrinky).

18860mkap

dina3mie

# Inštalácia

## Rozmery prístroja

Obr. 1: DAS 4630 so 600 mm širokou skriňou.

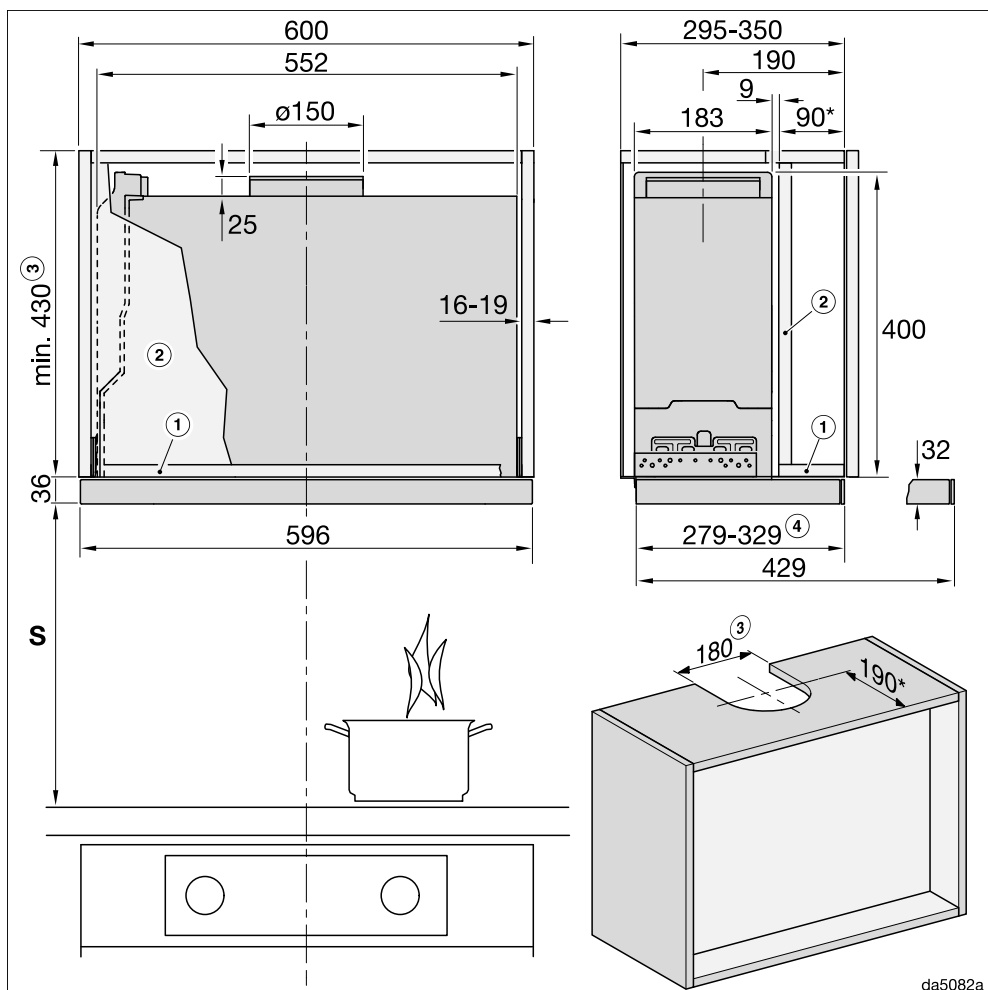

da5082a

Výkres nie je v merítku



Obr. 2: DAS 4930 so 900 mm širokou skriňou.

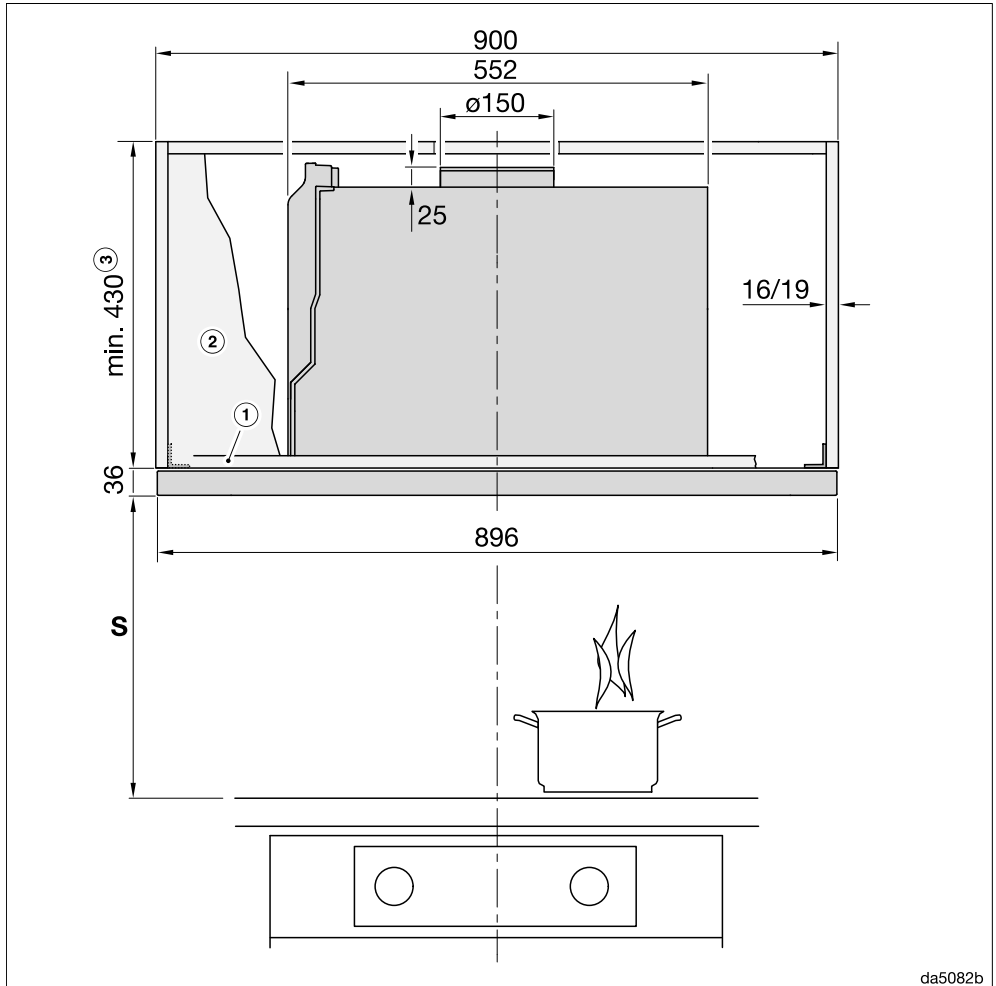

da5082b

Výkres nie je v merítku

Dbajte na bočný pohľad obr. 1

## Inštalácia

Obr.3: DAS 4930 v 600 mm širokej skrini alebo 900 mm širokej skrini s bočnými policami.

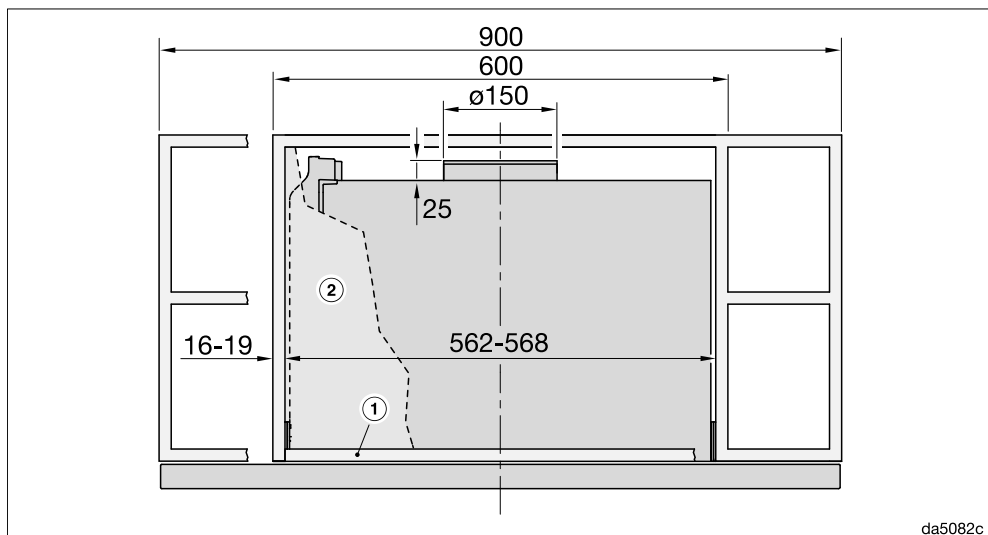

Výkres nie je v merítke

Dbajte na bočný pohľad obr. 1

Poznámky pod čiarou k obrázkom 1 až 3:

- ① Skriňa musí mať pre upevnenie odsávača pár v prednej časti dno.
- ② Ak je plánovaná medzistena, musí byť vyberateľná.
- ③ Odťah alebo cirkulácia so súpravou na prestavbu DUU 150
- ④ Nastaviteľný pre hĺbkový doraz

\* Pri tomto zabudovaní zakončuje clona spolu s prednou hranou korpusu. Ak odsávač umiestnite viac vpredu alebo vzadu, musíte príslušne tomu prispôbiť rozmery (napr. pri použití čelného panela).

## Vzdialenosť medzi varnou zónou a odsávačom pár (S)

Pri voľbe vzdialenosti medzi prístrojom na varenie a spodnou hranou odsávača pár dodržte údaje výrobcu prístroja na varenie.  
 Ak nie sú výrobcom uvedené väčšie vzdialenosti, je potrebné dodržať minimálne nasledujúce bezpečnostné vzdialenosti.  
 Dodržujte pritom kapitolu „Bezpečnostné podmienky a varovné upozornenia“.

prístroj na varenie	vzdialenosť S minimálne
elektrická varná zóna	450 mm
elektrický gril, fritéza (elektrická)	650 mm
plynová varná doska s viacerými plameňmi ≤ s celkovým výkonom 12,6 kW, žiaden z horákov > 4,5 kW.	650 mm
plynová varná doska s viacerými plameňmi > s celkovým výkonom 12,6 kW a ≤ 21,6 kW, žiaden z horákov 4,8 kW.	760 mm
plynová varná doska s viacerými plameňmi > s celkovým výkonom 21,6 kW, alebo jeden z horákov > 4,8 kW.	nie je možné
jednoduchá plynová varná doska s výkonom ≤ 6 kW	650 mm
jednoduchá plynová varná doska s výkonom > 6 kW a ≤ 8,1 kW	760 mm
jednoduchá plynová varná doska s výkonom > 8,1 kW	nie je možné

# Inštalácia

## nasadenie hĺbkového dorazu (voliteľne)

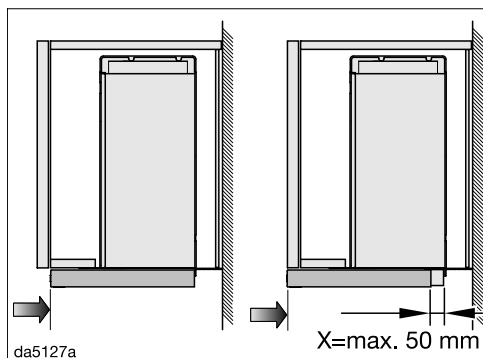

Máte možnosť ohraničiť zasúvanie vedenia výparov.

Ak nemá napr. zasunuté vedenie výparov hraničiť s prednou hranou skrinky, ale s prednou hranou nábytkových dvierok, môžete hĺbkový doraz príslušne nastaviť.

Máte možnosť posunúť doraz až do 50 mm dopredu.

Hĺbkové dorazy musíte pred inštaláciou odsávača nasadiť do výsuvov vedenia výparov. Po inštalácii môžete hĺbkové dorazy zafixovať v požadovanej polohe.

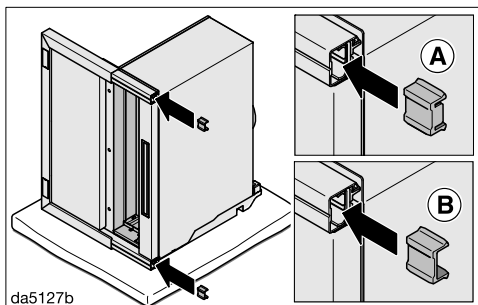

■ Nasuňte hĺbkové dorazy zo zadnej strany do výsuvov vedenia výparov. Nastavenie závisí od toho, ako ďaleko chcete doraz posunúť dopredu.

- **A** X = 2 až 18 mm: hrana hĺbkového dorazu smerom dozadu
- **B** X = 19 až 50 mm: hrana hĺbkového dorazu smerom dopredu

- Nainštalujte odsávač.
- Vytiahnite vedenie výparov.

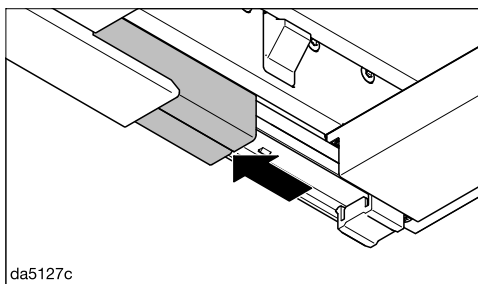

- Posuňte kryty výsuvov dopredu.

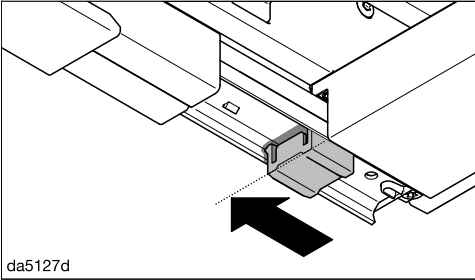

da5127d

- Zasuňte hĺbkové dorazy až po zobrazenú polohu dopredu.

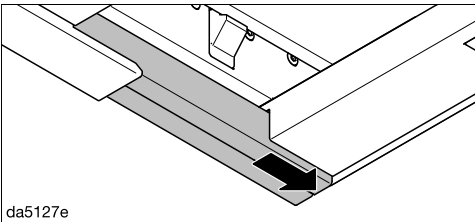

da5127e

- Kryty opäť zasuňte späť.

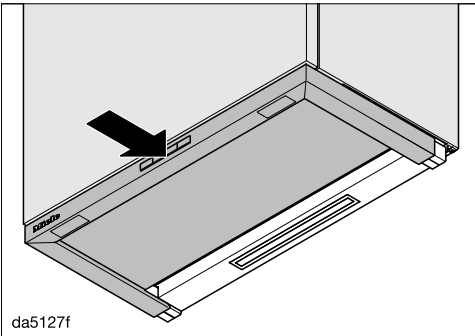

da5127f

- Vedenie výparov opatrne zasuňte do želanej polohy.

Hĺbkové dorazy sa pritom presunú do požadovanej polohy.

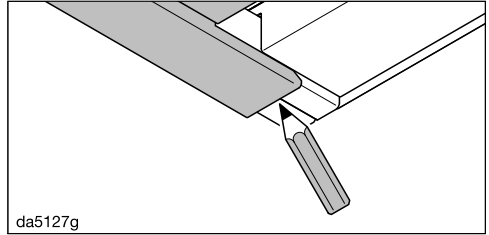

da5127g

- Tužkou označte zadnú hranu vedenie výparov na kryte.
- Vytiahnite vedenie výparov.

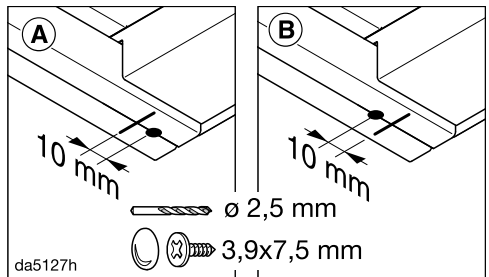

da5127h

- Na zafixovanie hĺbkových dorazov zaskrutkujte skrutky 3,9 x 7,5 mm cez kryty. Poloha skrutiek závisí od toho, ako sa dookola nasadia hĺbkové dorazy.
  - (A) hrana hĺbkového dorazu smerom dozadu: 10 mm pred označením
  - (B) hrana hĺbkového dorazu smerom dopredu: 10 mm za označením

## Odťahové potrubie

 Pri súčasnej prevádzke odsávača pár a ohniska závislého na vzduchu v miestnosti môže hroziť za určitých okolností nebezpečenstvo otravy!

Dodržiujte bezpodmienečne kapitolu „Bezpečnostné podmienky a varovné upozornenia“.

V prípade pochybností si nechajte bezpečnosť prevádzky potvrdiť príslušným majstrom kominárom.

Ako odťahové potrubie používajte len hladké rúry alebo ohybné odťahové hadice z nehorľavého materiálu.

Pre dosiahnutie maximálneho možného vzduchového výkonu a nízkeho hluku vznikajúceho prúdením, dbajte na nasledovné:

- Priemer odťahového potrubia nesmie byť menší ako prierez prípojky odťahu (viď kapitola „Rozmery prístroja“). To platí obzvlášť pri použití plochého odťahového potrubia.
- Odťahové potrubie musí byť čo najkratšie a najpriamejšie.
- Používajte len kolená s veľkými polomeri.
- Odťahové potrubie nesmiete zalomiť alebo stlačiť.
- Všetky spoje musia byť pevné a nepriepustné.
- Ak má odťahové potrubie klapky, musia byť tieto otvorené, keď je odsávač pár zapnutý.

Každé obmedzenie prúdu vzduchu znižuje vzduchový výkon a zvyšuje prevádzkový hluk.

## Komín

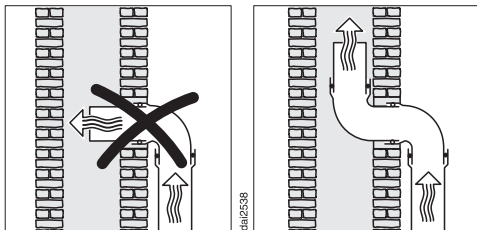

Ak sú výpary odvádzané do komína, musí sa vodiace hrdlo nastaviť do smeru prúdenia.

Ak odťahový komín slúži pre viacero vetracích prístrojov, musí byť jeho prierez dostatočne veľký.

## Spätná klapka

- V odťahovom systéme používajte spätnú klapku.

Spätná klapka v odťahovom systéme zabezpečuje, aby pri vypnutom odsávači pár nedochádzalo k nechcenej výmene vzduchu medzi miestnosťou a vonkajším prostredím.

Ak sú výpary odvádzané do voľného priestoru, odporúčame nainštalovať odťahové rúry Miele do steny, alebo strešnú priechodku Miele (príslušenstvo na dokúpenie). Sú v nich zabudované spätné klapky.

Pre prípad, ak Váš odťahový systém nie je vybavený spätnou klapkou, je spätná klapka priložená k odsávaču pár.

Spätná klapka sa nasadzuje do vyfukovacieho hrdla ventilátora.

## Kondenzačná voda

Ak je odťahové potrubie vedené napríklad chladnými miestnosťami alebo prúdmi, môže sa v ňom v dôsledku teplotných rozdielov vytvoriť kondenzačná voda. Pre zmenšenie teplotných rozdielov zaizolujte odťahové potrubie.

Ak je odťahové potrubie inštalované vodorovne, musíte zabezpečiť spád najmenej 1 cm na meter. Spád zabráni odtoku kondenzačnej vody do odsávača pár.

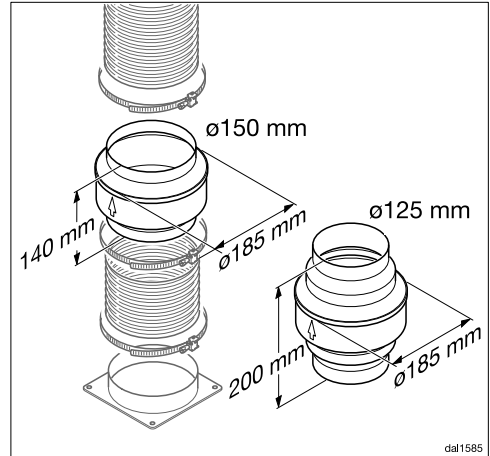

Popri príslušnej izolácii odťahového potrubia sa odporúča inštalácia zachytávača kondenzátu, ktorý zachytáva a odparuje vznikajúci kondenzát.

Zachytávače kondenzátu je možné obdržať ako príslušenstvo na dokúpenie pre odťahové potrubie s priemerom 125 mm alebo 150 mm.

Zachytávač kondenzátu musí byť nainštalovaný zvisle a čo najbližšie nad výstupné hrdlo odsávača pár. Šípka na opláštení vyznačuje smer vyfukovania.

Miele nepreberá záruku za funkčné nedostatky alebo poškodenia, ktoré boli spôsobené nedostatočným odťahovým potrubím.

# Inštalácia

## Tlmič hluku

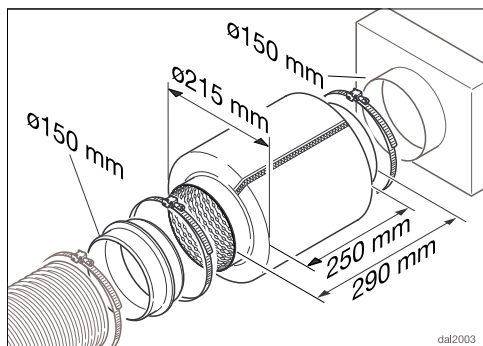

Do odťahového potrubia sa môže nasaďiť tlmič hluku (príslušenstvo na dokúpenie).

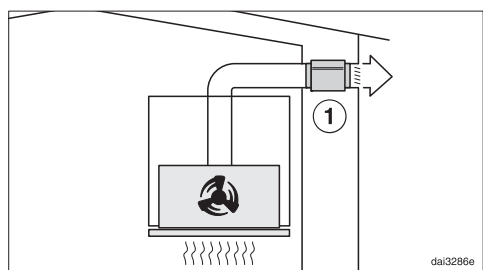

Pri odťahovej prevádzke tlmič hluku tlmiť tak hluk ventilátora smerom von ako aj vonkajšie zvuky, ktoré prenikajú cez odťahové potrubie do kuchyne (napr. pouličný hluk). Tlmič hluku sa umiestňuje čo najbližšie pred výstup odťahu ①.

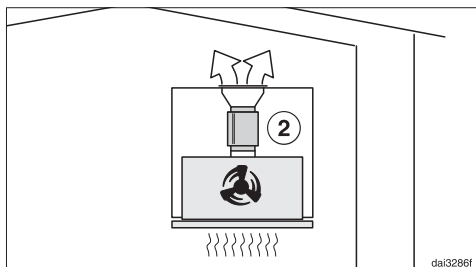

Pri cirkulačnej prevádzke sa tlmič hluku umiestňuje medzi vyfukovacie hrdlo a rozdeľovač vzduchu ②. Skontrolujte priestor pre vstávanie.



## Elektrické pripojenie

Odsávač pár je sériovo vybavený „zástrčkou“ na pripojenie do zásuvky s ochranným kontaktom.

Ak nie je zástrčka voľne dostupná, alebo je plánované pevné pripojenie, zabezpečte, aby v mieste inštalácie bolo k dispozícii zariadenie odpájajúce všetky póly.



**Nebezpečenstvo požiaru prehriatím.**

Prevádzka odsávača pár na viacnásobných elektrických zásuvkách a predlžovacích kábloch môže spôsobiť preťaženie káblov.

Z bezpečnostných dôvodov nepoužívajte viacnásobné zásuvky a predlžovacie káble.

Elektrická inštalácia musí byť v súlade s príslušnými normami VDE 0100.

Z bezpečnostných dôvodov odporúčame v domovej inštalácii príslušnej pre elektrické pripojenie odsávača pár použitie prúdového chrániča (RCD) typu



Poškodený prívodný sieťový kábel môže byť nahradený len špeciálnym káblom rovnakého typu (dostať u servisnej služby Miele). Z bezpečnostných dôvodov môže výmenu vykonať len kvalifikovaný autorizovaný odborník, alebo servisná služba Miele.

O menovitom príkone a príslušnom istení informuje návod na použitie alebo typový štítok. Porovnajte tieto údaje s parametrami elektrickej prípojky v mieste inštalácie.

V prípade pochybností sa spýtajte kvalifikovaného elektrikára.

Dočasná alebo trvalá prevádzka sebestačného alebo nie sieťovo synchronizovaného zariadenia na dodávku energie (ako napr. ostrovné siete, back-up systémy) je možná. Predpokladom pre prevádzku je, aby malo zariadenie na dodávku energie údaje v súlade s nariadením EN 50160 prípadne porovnateľné. Ochranné opatrenia určené pre inštaláciu tohto Miele produktu v domácnosti musia byť zabezpečené aj pre ostrovnú prevádzku alebo nie sieťovú synchronizovanú prevádzku čo sa týka jej funkcie ako aj spôsobu práce, alebo musia byť nahradené rovnocennými opatreniami pri inštalácii. Tak ako je to napríklad popísané v aktuálnom zverejnení VDE-AR-E 2510-2.

# Servisná služba

---

Pod [www.miele.com/service](http://www.miele.com/service) získate informácie ako môžete sami odstrániť poruchy a o Miele náhradných dieloch.

## Kontakt pri poruchách

Pri poruchách, ktoré neviete sami odstrániť, informujte napr. Vášho špecializovaného predajcu Miele alebo servisnú službu Miele.

Servisnú službu Miele si môžete vyžiadať online na [www.miele.sk](http://www.miele.sk).

Kontaktné údaje servisnej služby Miele nájdete na konci tohto dokumentu.

Servisná služba potrebuje označenie modelu a výrobné číslo (Fabr./SN/Nr.). Obidva údaje nájdete na typovom štítku.

## Umiestnenie typového štítku

Typový štítok nájdete, keď vyberiete tukový filter.

## Záruka

Záručná doba je 2 roky.

Ďalšie informácie nájdete na dodaných záručných podmienkach.

## Technické údaje

motor ventilátora	160 W
osvetlenie varných zón	3 W
celkový menovitý príkon	163 W
sieťové napätie, frekvencia	AC 230 V, 50 Hz
istenie	10 A
dĺžka prívodného sieťového kábla	1,5 m
hmotnosť	
DAS 4630	12 kg
DAS 4930	14 kg

### WiFi-Modul

kmitočtové pásmo	2,400 - 2,4835 GHz
maximálny vysielač výkon	< 100 mW

### Príslušenstvo na dokúpenie pre cirkulačnú prevádzku

Pre cirkulačnú prevádzku potrebujete nasledovné sady:

- DUU 150 alebo DUU 151
- DKFS 31-P alebo DKFS 31-R (regenerovateľný). Sady obsahujú 2 pachové filtre a potrebné rámy na zabudovanie pre prvé prevedenie.

Na dokúpenie potrebujete pachový filter DKF 31-P alebo DKF 31-R (regenerovateľný). Balenia obsahujú 2 pachové filtre.

## Technické údaje

---

### Prehlásenie o zhode

Miele týmto prehlasuje, že tento odsávač pár zodpovedá smernici 2014/53/EU.

Úplný text prehlásenia o zhode EÚ je k dispozícii na jednej z nasledujúcich internetových adries:

- Produkty, na stiahnutie [www.miele.sk](http://www.miele.sk)

### Pokyn pre porovnávacie skúšky

Energetická účinnosť sa musí merať v odťahovej prevádzke. Odsávač pár je z výroby nastavený na cirkulačnú prevádzku. Deaktiváciou počítadla prevádzkových hodín pachového / vých filtra/ filtrov sa vykoná prednastavenie na odťahovú prevádzku (viď „Prvé uvedenie do prevádzky“).

## Informačný list pre odsávače pár pre domácnosť

podľa delegovaného nariadenia EÚ č. 65/2014 a nariadenia EÚ č. 66/2014

<b>MIELE</b>	
<b>Identifikačný kód modelu</b>	DAS 4630
Ročná spotreba elektrickej energie ( $AEC_{hood}$ )	23,5 kWh/rok
Trieda energetickej účinnosti	A+++
Index energetickej účinnosti ( $EEL_{hood}$ )	28,9
Účinnosť dynamiky prúdenia ( $FDE_{hood}$ )	41,3
Trieda účinnosti dynamiky prúdenia	
A (najvyššia efektívnosť) až G (najnižšia efektívnosť)	A
Účinnosť osvetlenia ( $LE_{hood}$ )	110,0 lx/W
Trieda účinnosti osvetlenia	
A (najvyššia efektívnosť) až G (najnižšia efektívnosť)	A
Účinnosť filtrovania masntôt	95,1 %
Trieda účinnosti filtrovania masntôt	
A (najvyššia efektívnosť) až G (najnižšia efektívnosť)	A
Nameraný prietok vzduchu v bode s najvyššou účinnosťou	363,1 m <sup>3</sup> /h
Prietok vzduchu (min. rýchlosť)	180 m <sup>3</sup> /h
Prietok vzduchu (max. rýchlosť)	403 m <sup>3</sup> /h
Prietok vzduchu pri intenzívnom alebo zosilnenom nastavení	725 m <sup>3</sup> /h
Max. prietok vzduchu ( $Q_{max}$ )	725 m <sup>3</sup> /h
Nameraný tlak vzduchu v bode s najvyššou účinnosťou	478 Pa
Vzduchom prenášané akustické emisie intenzity zvuku vážené podľa krivky A (min. rýchlosť)	38 dB
Vzduchom prenášané akustické emisie intenzity zvuku vážené podľa krivky A (max. rýchlosť)	56 dB
Vzduchom prenášané akustické emisie intenzity zvuku vážené podľa krivky A pri intenzívnom alebo zosilnenom nastavení	70 dB
Nameraný elektrický príkon v bode s najvyššou účinnosťou	116,8 W
Príkon v režime vypnutia ( $P_o$ )	W
Príkon v režime pohotovosti ( $P_s$ )	0,35 W
Nominálny výkon systému osvetlenia	3,0 W
Priemerné osvetlenie vrhané systémom osvetlenia na povrch varnej plochy	330 lx
Činiteľ prírastku času	0,5

# Technické údaje

## Informačný list pre odsávače pár pre domácnosť

podľa delegovaného nariadenia EÚ č. 65/2014 a nariadenia EÚ č. 66/2014

MIELE	
<b>Identifikačný kód modelu</b>	DAS 4930
Ročná spotreba elektrickej energie ( $AEC_{hood}$ )	23,4 kWh/rok
Trieda energetickej účinnosti	A+++
Index energetickej účinnosti ( $EEL_{hood}$ )	28,9
Účinnosť dynamiky prúdenia ( $FDE_{hood}$ )	41,3
Trieda účinnosti dynamiky prúdenia	
A (najvyššia efektívnosť) až G (najnižšia efektívnosť)	A
Účinnosť osvetlenia ( $LE_{hood}$ )	100,0 lx/W
Trieda účinnosti osvetlenia	
A (najvyššia efektívnosť) až G (najnižšia efektívnosť)	A
Účinnosť filtrovania masntôt	96,0%
Trieda účinnosti filtrovania masntôt	
A (najvyššia efektívnosť) až G (najnižšia efektívnosť)	A
Nameraný prietok vzduchu v bode s najvyššou účinnosťou	360,9 m <sup>3</sup> /h
Prietok vzduchu (min. rýchlosť)	184 m <sup>3</sup> /h
Prietok vzduchu (max. rýchlosť)	404 m <sup>3</sup> /h
Prietok vzduchu pri intenzívnom alebo zosilnenom nastavení	722 m <sup>3</sup> /h
Max. prietok vzduchu ( $Q_{max}$ )	722 m <sup>3</sup> /h
Nameraný tlak vzduchu v bode s najvyššou účinnosťou	479 Pa
Vzduchom prenášané akustické emisie intenzity zvuku vážené podľa krivky A (min. rýchlosť)	37 dB
Vzduchom prenášané akustické emisie intenzity zvuku vážené podľa krivky A (max. rýchlosť)	55 dB
Vzduchom prenášané akustické emisie intenzity zvuku vážené podľa krivky A pri intenzívnom alebo zosilnenom nastavení	70 dB
Nameraný elektrický príkon v bode s najvyššou účinnosťou	116,2 W
Príkon v režime vypnutia ( $P_o$ )	W
Príkon v režime pohotovosti ( $P_s$ )	0,35 W
Nominálny výkon systému osvetlenia	3,0 W
Priemerné osvetlenie vrhané systémom osvetlenia na povrch varnej plochy	300 lx
Činiteľ prírastku času	0,5

Miele s.r.o.  
Plynárenská 1  
821 09 Bratislava  
Tel.: +421 2 58 103 111  
Servis-tel.: +421 2 58 103 131  
E-mail: info@miele.sk  
Internet: www.miele.sk

**Servisná služba Miele  
príjem servisných zákaziek  
0800 MIELE1  
(0800 643 531)**

Miele & Cie. KG  
Carl-Miele-Straße 29  
33332 Gütersloh  
Nemecko

DAS 4630, DAS 4930

sk-SK

M.-Nr. 12 312 820 / 01