

Haier

HOR38G5FT

MIKROVLNNÉ RÚRY

NÁVOD NA OBSLUHU

SK

Mikrovlnná rúra
NÁVOD NA POUŽITIE
MODEL: RMGS28PNPRO

Pred použitím mikrovlnnej rúry si pozorne prečítajte tento návod a starostlivo si ho uschovajte.

Ak budete postupovať podľa návodu, vaša rúra vám bude dobre slúžiť veľa rokov.

TENTO NÁVOD SI STAROSTLIVO USCHOVAJTE

BEZPEČNOSTNÉ OPATRENIA NA ZABRÁNENIE MOŽNÉMU VYSTAVENIU SA NADMERNEJ MIKROVLNNEJ ENERGII

- (a) Nepokúšajte sa prevádzkovať túto rúru s otvorenými dvierkami, pretože to môže mať za následok škodlivé vystavenie sa mikrovlnnému žiareniu. Je dôležité aby sa neprepájali alebo nepremosťovali bezpečnostné zámky.
- (b) Medzi prednú stranu rúry a dvierka neumiestňujte žiadne predmety a nedovoľte, aby sa na tesniacich plochách nahromadili zvyšky nečistôt alebo čistiacich prostriedkov.
- (c) **VÝSTRAHA:** Ak sú dvierka alebo tesnenia dvierok poškodené, rúra sa nesmie prevádzkovať, pokiaľ nie sú opravené kompetentnou osobou.

DODATOK

Ak prístroj nie je udržiavaný v dobrom a čistom stave, jeho povrch by sa mohol poškodiť a ovplyvniť jeho životnosť, čo by mohlo viesť k vzniku nebezpečnej situácie.

Špecifikácie

Model:	HOR38G5FT
Menovité napätie:	230V~50Hz
Menovitý príkon (Mikrovlnná rúra):	1450W
Menovitý výkon (Mikrovlnná rúra):	900W
Menovitý príkon (Gril):	1100W
Objem rúry:	28L
Priemer otočného taniera:	Ø315mm
Externé rozmery:	595x401x388mm
Čistá hmotnosť:	Približne 19 kg

DÔLEŽITÉ BEZPEČNOSTNÉ POKYNY

VÝSTRAHA

Aby ste znížili riziko požiaru, úrazu elektrickým prúdom, zranenia osôb alebo vystavenia nadmernému mikrovlnnému žiareniu, pri používaní vášho spotrebiča postupujte podľa základných bezpečnostných opatrení vrátane nasledujúcich:

1. Výstraha: Kvapaliny a iné potraviny sa nesmú ohrievať v uzavretých nádobách, pretože môžu explodovať.
2. Výstraha: Je nebezpečné pre kohokoľvek iného ako kompetentnú osobu vykonávať akékoľvek servisné práce alebo opravy, ktoré zahŕňajú odstránenie krytu, ktorý poskytuje ochranu pred mikrovlnným žiarením.
3. Tento spotrebič môžu používať deti vo veku od 8 rokov a viac a osoby so zníženými fyzickými, zmyslovými alebo mentálnymi schopnosťami, alebo s nedostatkom skúseností a vedomostí, ak sú pod dozorom alebo sú inštruované ako sa spotrebič bezpečným spôsobom používa a porozumeli nebezpečenstvám súvisiacimi s používaním. Deti sa so spotrebičom nesmú hrať. Čistenie a údržbu nesmú robiť deti, pokiaľ nie sú staršie ako 8 rokov a nie sú pod dozorom.
4. Spotrebič a jeho kábel uchovávajte mimo dosahu detí mladších ako 8 rokov.
5. Používajte iba riad vhodný na použitie v mikrovlnných rúrach.
6. Rúra by sa mala pravidelne čistiť a všetky zvyšky potravín by sa mali odstrániť.
7. Postupujte podľa nasledujúcich pokynov: „BEZPEČNOSTNÉ OPATRENIA NA ZABRÁNENIE MOŽNÉMU VYSTAVENIU SA NADMERNEJ MIKROVLNNEJ ENERGII“
8. Pri ohrievaní potravín v plastových alebo papierových nádobách sledujte rúru, pretože existuje možnosť vznietenia.

9. Ak zo spotrebiča začne vychádzať dym, vypnite alebo odpojte spotrebič od elektrickej siete a nechajte dvere zatvorené, aby ste zabránili vzniku plameňov.
10. Jedlo neprevarujte.
11. Nepoužívajte vnútro rúry na skladovanie. Vo vnútri rúry neskladujte predmety, ako napríklad chlieb, sušienky a podobne.
12. Pred vložením do rúry vyberte z papierových alebo plastových nádob/vrecúšok kovové spony a kovové rúčky.
13. Túto rúru inštalujte alebo umiestňujte iba v súlade s dodanými pokynmi na inštaláciu.
14. Vajcia v škrupine a celé vajcia uvarené natvrdo by sa nemali zahrievať v mikrovlnných rúrach, pretože môžu explodovať, a to aj po skončení mikrovlnného ohrevu.
15. Tento spotrebič je určený na použitie v domácnosti a tomu podobné účely, ako napríklad:
 - kuchynské priestory pre zamestnancov v obchodoch, kanceláriách a iných pracovných prostrediach;
 - klientmi v hoteloch, motelloch a iných prostrediach ubytovacieho typu;
 - farmárske domy;
 - prostredia typu nocľah s raňajkami.
16. Ak je napájací kábel poškodený, musí ho vymeniť výrobca, jeho servisný zástupca alebo podobne kvalifikovaná osoba, aby sa predišlo nebezpečenstvu.
17. Tento spotrebič neskladujte a nepoužívajte vonku.
18. Nepoužívajte túto rúru v blízkosti vody, vo vlhkom suteréne alebo v blízkosti bazéna.
19. Teplota prístupných povrchov môže byť počas prevádzky spotrebiča vysoká. Povrchy sa môžu počas používania zahriať. Udržujte kábel mimo zahriateho povrchu a nezakrývajte žiadne otvory na rúre.

20. Nenechajte kábel visieť cez okraj stola alebo pultu.
21. Ak nebudete rúru udržiavať v čistú, môže to viesť k poškodeniu povrchu, čo by mohlo nepriaznivo ovplyvniť životnosť spotrebiča a prípadne viesť k vzniku nebezpečnej situácie.
22. Obsah fliaš na kŕmenie a nádob pre detskú výživu pred konzumáciou premiešajte alebo pretrepte a skontrolujte teplotu, aby sa predišlo popáleniu.
23. Mikrovlnné zahrievanie nápojov môže viesť k oneskorenému erupčivému varu, preto pri manipulácii s nádobou buďte opatrní.
24. Spotrebič nie je určený na použitie osobami (vrátane detí) so zníženými fyzickými, zmyslovými alebo mentálnymi schopnosťami, alebo nedostatkom skúseností a znalostí, pokiaľ nie sú pod dozorom alebo pokiaľ nedostali pokyny týkajúce sa používania spotrebiča osobou zodpovednou za ich bezpečnosť.
25. Deti by mali byť pod dozorom, aby sa zaistilo, že sa so spotrebičom nehrajú.
26. Spotrebiče nie sú určené na prevádzku pomocou externého časovača alebo samostatného systému diaľkového ovládania.
27. Prístupné časti sa môžu počas používania zahriať. Malé deti by nemali byť v blízkosti spotrebiča
28. Parný čistič sa nesmie používať.
29. Počas používania je spotrebič horúci. Je potrebné dbať na to, aby ste sa nedotýkali výhrevných telies vo vnútri rúry.
30. Používajte iba teplotnú sondu odporúčanú pre túto rúru. (pre rúry vybavené zariadením na použitie sondy snímajúcej teplotu.)

31. VÝSTRAHA: Spotrebič a jeho prístupné časti sa počas používania zahrievajú. Je potrebné dbať na to, aby ste sa nedotýkali výhrevných telies. Deti mladšie ako 8 rokov nesmú so zariadením manipulovať, pokiaľ nie sú pod neustálym dohľadom.
32. Mikrovlnná rúra sa musí prevádzkovať s otvorenými dekoratívnymi dvierkami. (pre rúry s dekoratívnymi dvierkami.)
33. Povrch odkladacej skrinky sa môže zahriať.

POZORNE SI PREČÍTAJTE A UCHOVÁVAJTE PRE BUDÚCE POTREBY

Riziko zranenia osôb znížite inštaláciou uzemnenia

NEBEZPEČENSTVO

Nebezpečenstvo úrazu elektrickým prúdom. Dotknutie sa niektorých vnútorných komponentov môže spôsobiť vážne zranenie alebo smrť. Tento spotrebič nerozoberajte.

VÝSTRAHA

Nebezpečenstvo úrazu elektrickým prúdom. Nesprávne uzemnenie môže viesť k úrazu elektrickým prúdom. Nezapájajte spotrebič do zásuvky, kým nie je správne nainštalovaný a uzemnený.

Tento spotrebič musí byť uzemnený. V prípade elektrického skratu uzemnenie znižuje riziko úrazu elektrickým prúdom poskytnutím zvodového vodiča pre elektrický prúd. Tento spotrebič je vybavený šnúrou s uzemňovacím vodičom s uzemňovacím kolíkom. Zástrčka musí byť zapojená do zásuvky, ktorá je správne nainštalovaná a uzemnená.

Ak ste pokyny na uzemnenie úplne nepochopili alebo ak existujú pochybnosti o tom, či je spotrebič správne uzemnený, obráťte sa na kvalifikovaného elektrikára alebo opravára. Ak je potrebné použiť predlžovací kábel, použite iba trojžilový predlžovací kábel.

1. Použitý je krátky napájací kábel, ktorý znižuje riziká spôsobené zapletením alebo zakopnutím o dlhší kábel.
2. Ak sa používa dlhá súprava káblov alebo predlžovací kábel:
 - 1) Označená elektrická trieda sady káblov alebo predlžovacieho kábla by mala byť aspoň tak vysoká ako elektrická trieda spotrebiča.
 - 2) Predlžovací kábel musí byť 3-vodičový kábel s uzemnením.
 - 3) Dlhý privodný kábel by mal byť usporiadaný tak, aby neprevísal nad pracovnou doskou alebo stolom, kde by ho mohli deti stiahnuť alebo o neho neúmyselne zakopnúť.

ČISTENIE

Nezabudnite spotrebič odpojiť od napájania.

1. Po použití vyčistite vnútro rúry mierne navlhčenou handričkou.
2. Príslušenstvo čistite obvyklým spôsobom v mydlovej vode.
3. Rám dverí a tesnenie a susedné časti sa musia po znečistení starostlivo vyčistiť vlhkou handrou.
4. Na čistenie skla dvierok rúry nepoužívajte drsné abrazívne čistiace prostriedky ani ostré kovové škrabky, pretože môžu poškrabať povrch, čo môže viesť k rozbitiu skla.
5. Tip na čistenie --- Na ľahšie čistenie stien vnútra, ktorých sa môže varené jedlo dotknúť: Vložte polovicu citróna do misky, pridajte 300 ml vody a zahrievajte mikrovlnným žiarením na 100% výkon po dobu 10 minút. Rúru čistite mäkkou suchou handričkou.

RIAD

POZOR

Nebezpečenstvo úrazu

Je nebezpečné pre kohokoľvek iného ako kompetentnú osobu vykonávať akékoľvek servisné práce alebo opravy, ktoré zahŕňajú odstránenie krytu, ktorý poskytuje ochranu pred mikrovlnným žiarením.

Prečítajte si pokyny v časti „Materiály, ktoré môžete použiť v mikrovlnnej rúre, alebo ktoré sa v mikrovlnnej rúre používať nesmú.“ Môžu existovať určité nekovové riady, ktoré nie sú bezpečné na použitie v mikrovlnnej rúre. V prípade pochybností môžete predmetný riad otestovať podľa postupu uvedeného nižšie.

Test riadu:

1. Naplňte nádobu vhodnú pre mikrovlnné rúry 1 šálkou studenej vody (250 ml) spolu s testovanou nádobou.
2. Varte pri maximálnom výkone 1 minútu.
3. Nádobu opatrne chyťte. Ak je prázdny riad teplý, nepoužívajte ho na mikrovlnné varenie.
4. Neprekračujte 1 minútu doby varenia.

Materiály, ktoré môžete použiť v mikrovlnnej rúre

Riad	Poznámky
Zapekacia misa	Postupujte podľa pokynov výrobcu. Spodná časť nádoby na zapekanie musí byť najmenej 3/16 palca (5 mm) nad otočným tanierom. Nesprávne použitie môže spôsobiť zlomenie otočného taniera.
Stolový riad	Len vhodný do mikrovlnnej rúry. Postupujte podľa pokynov výrobcu. Nepoužívajte prasknutý alebo odštiepený riad.
Sklenené nádoby	Vždy odstráňte veko. Používajte iba na ohrievanie jedla, kým nie je teplé. Väčšina pohárov nie je tepelne odolná a môže prasknúť.
Sklenený riad	Len tepelne odolný sklenený riad. Uistite sa, že neobsahuje kovový lem. Nepoužívajte prasknutý alebo odštiepený riad.
Vrecká na pečenie	Postupujte podľa pokynov výrobcu. Nezatvárajte kovovou sponou. Vytvorte štrbiny, aby mohla para unikať.
Papierové taniere a poháre	Používajte iba na krátkodobé varenie / ohrievanie. Počas varenia nenechávajte rúru bez dozoru.
Papierové uteráky	Používajte na zakrytie jedla na opätovné ohriatie a na absorpciu tuku. S dozorom používajte iba na krátkodobé varenie.
Pergamenový papier	Používajte na zakrytie, aby ste zabránili postriekaniu alebo ako zábal na zaparovanie.
Plasty	Len vhodný do mikrovlnnej rúry. Postupujte podľa pokynov výrobcu. Malo by byť označené ako „Bezpečné pre mikrovlnky“. Niektoré plastové nádoby zmäknú, pretože jedlo vo vnútri sa zahrieva. „Varné vrecká“ a pevne uzavreté plastové vrecká by sa mali rozrezať, prepichnúť alebo odvetrať podľa pokynov na obale.
Plastový obal	Len vhodný do mikrovlnnej rúry. Používa sa na zakrytie jedla počas varenia, aby sa udržala vlhkosť. Nedovoľte, aby sa plastový obal dotýkal jedla.
Teplomery	Iba vhodné do mikrovlnnej rúry (teplomery na mäso a cukríky).
Voskový papier	Používajte na zakrytie, aby ste zabránili postriekaniu alebo ako zábal na udržanie vlhkosti.

Materiály, ktorým je potrebné sa vyhnúť v mikrovlnnej rúre

Riad	Poznámky
Hliníková tácka	Môže spôsobiť iskrenie. Preložte jedlo do nádoby, ktorá je vhodná pre mikrovlnné rúry.
Potravinový kartón s kovovou rukoväťou	Môže spôsobiť iskrenie. Preložte jedlo do nádoby, ktorá je vhodná pre mikrovlnné rúry.
Kov alebo riad olemovaný kovom	Kov chráni jedlo pred mikrovlnným žiarením. Kovové olemovanie môže spôsobiť iskrenie.
Kovové zatváracie spony	Môže spôsobiť iskrenie a môže spôsobiť požiar v rúre.
Papierové vrecká	Môže spôsobiť požiar v rúre.
Penový plast	Pri vystavení vysokej teplote sa môže penový plast roztaviť alebo kontaminovať tekutinu vo vnútri.

Drevo

Drevo pri použití v mikrovlnnej rúre vyschne a môže sa štiepiť alebo praskať.

NASTAVENIE VAŠEJ RÚRY

Názvy častí rúry a príslušenstvo

Vyberte rúru a všetky materiály zo škatule a vnútra rúry.

Vaša rúra sa dodáva s nasledujúcim príslušenstvom:

Sklenený otočný tanier	1
Zostava krúžkov otočného taniera	1
Návod na použitie	1

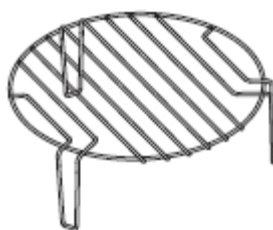
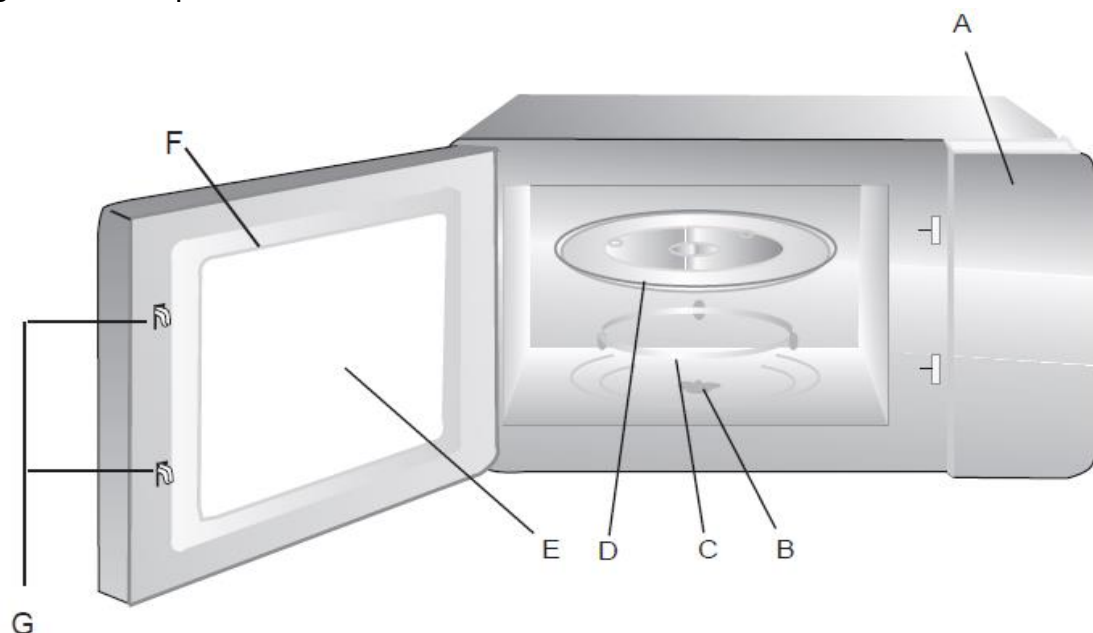

Rošt na grilovanie (iba pre sériu s grilom)

- A) Ovládací panel
- B) Hriadeľ pre otočný tanier
- C) Krúžok s kolieskami pre otočný tanier
- D) Sklenený otočný tanier
- E) Pozorovacie okienko
- F) Zostava dvierok
- G) Systém bezpečnostného zámku

Inštalácia otočného taniera

Náboj (spodná strana)

Sklenený
otočný
tanier

Hriadeľ pre
otočný tanier

Krúžok s kolieskami pre otočný tanier

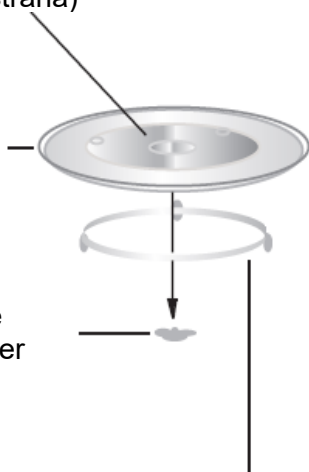

- a. Nikdy neumiestňujte sklenený tanier hore nohami. Sklenený tanier by sa nikdy nemal brzdiť.
- b. Počas varenia sa musí vždy používať sklenený otočný tanier ako aj krúžok s kolieskami.
- c. Všetky potraviny a nádoby s potravinami sa vždy umiestňujú na sklenený tanier na varenie.
- d. Ak sa otočný tanier alebo krúžok s kolieskami zlomí alebo praskne, kontaktujte najbližšie autorizované servisné stredisko.

Inštalácia a pripojenie

1. Tento spotrebič je určený iba na domáce použitie.
2. Táto rúra je určená iba na zabudované použitie. Nie je určená na použitie na doske alebo do skrinky.
3. Dodržiavajte špeciálne pokyny na inštaláciu.
4. Spotrebič je možné nainštalovať do 60 cm širokej nástennej skrinky (najmenej 55 cm hlbkej a 85 cm od podlahy).
5. Spotrebič je vybavený zástrčkou a musí byť pripojený iba k správne nainštalovanej uzemnenej zásuvke.
6. Sieťové napätie musí zodpovedať napätiu uvedenému na typovom štítku.
7. Zásuvka musí byť nainštalovaná a pripojovací kábel musí byť vymenený iba kvalifikovaným elektrikárom. Ak zástrčka po inštalácii už nie je prístupná, musí byť na strane inštalácie umiestnené odpojovacie zariadenie pre všetky póly s kontaktnou medzerou najmenej 3 mm.
8. Nesmú sa používať adaptéry, viaccestné rozbočovače a predlžovacie káble. Preťaženie môže mať za následok riziko požiaru.

Prístupný povrch môže byť počas prevádzky horúci.





Návod na obsluhu



1. Nastavenie hodín

Po zapojení mikrovlnnej rúry do elektrickej siete sa na LCD displeji zobrazí „0:00“, zvukový signál zaznie raz.

1) Dvakrát stlačte , hodnota hodín zabliká.

2) Stlačením  „alebo“  „upravíte hodnotu hodín, vstupný čas by mal byť v rozsahu 0--23.“

3) Stlačením , hodnota minút zabliká.

4) Stlačením  „alebo“  „upravíte hodnotu minút, vstupný čas by mal byť v rozsahu 0--59.“





5) Stlačením , dokončíte nastavenie hodín. „:“ zabliká, a čas sa rozsvieti.



Poznámka: 1) Ak hodiny nie sú nastavené, pri zapnutí napájania nebudú fungovať.



2) Ak počas nastavovania hodín stlačíte „STOP“, rúra sa automaticky vráti do predchádzajúceho stavu.

2. Varenie v mikrovlnke

Stlačením , LCD displej zobrazí „P100“ Štyri krát stlačte  „alebo“ stlačte  „alebo“  „pre výber výkonu, ktorý chcete, a „P100“, „P80“, „P50“, „P30“ alebo „P10“ sa zobrazí po každom dodatočnom

stlačení. Potom stlačením  „START“ potvrdíte, a stlačením  „alebo“  „nastavíte čas varenia od 0:05



do 95:00. Opätovným stlačením  „START“ spustíte varenie.

Príklad: Ak chcete na varenie po dobu 20 minút použiť 80% mikrovlnného výkonu, môžete rúru prevádzkovať podľa nasledujúcich krokov.

1) Raz stlačte , na obrazovke sa zobrazí „P100“.

2) Opätovným stlačením  „alebo“ stlačením  „alebo“  „vyberiete mikrovlnný výkon 80%.“

3) Potvrdte stlačením tlačidla  „START“, a obrazovka zobrazí „P 80“.

4) Stlačením  „alebo“  „upravíte čas varenia, kým rúra nezobrazí „20:00“.

5) Stlačením  „START“ spustíte varenie.

Poznámka: počet krokov pre nastavovací čas kódovacieho spínača je nasledujúci:

0--1 min: 5 sekúnd

1--5 min: 10 sekúnd





5--10 min: 30 sekúnd



10--30 min: 1 minúta

30--95 min: 5 minút

 "F" "	Pokyny Zobrazenie	Výkon mikrovlnnej rúry	
Poradie			
1	P100	100%	
2	P80	80%	
3	P50	50%	
4	P30	30%	
5	P10	10%	
6	G	0%	100%
7	C-1	55%	45%
8	C-2	36%	64%

3. Gril alebo Kombi. varenie

Raz stlačte , zobrazí sa „P100“ a potom stlačte  štyri krát alebo stlačte  alebo  pre výber výkonu, ktorý chcete, a „G“, „C-1“ alebo „C-2“ sa zobrazí po každom dodatočnom stlačení. Potom

stlačením  „START“ potvrdíte, a stlačením  alebo  nastavíte čas varenia od 0:05 do 95:00.

Opätovným stlačením  „START“ spustíte varenie.

Príklad: Ak chcete na varenie po dobu 10 minút použiť 55% mikrovlnného výkonu a 45% výkonu grilu (C-1), môžete rúru prevádzkovať podľa nasledujúcich krokov.

1) Raz stlačte , na obrazovke sa zobrazí „P100“.

2) Stlačením  štyri krát alebo stlačením  alebo  vyberiete režim kombi. 1.

3) Potvrdte stlačením tlačidla  „START“, a obrazovka zobrazí „C-1“.

4) Stlačením  alebo  upravíte čas varenia, kým rúra nezobrazí „10:00“.

5) Stlačením  „START“ spustíte varenie.

Poznámka: Ak uplynie polovica času grilovania, rúra zaznie dvakrát, a to je normálne.

Aby ste dosiahli lepší účinok grilovania jedla, mali by ste jedlo otočiť, zavrieť dverka a potom stlačením

 „START“ pokračovať vo varení.
Ak to neurobíte, rúra bude pokračovať vo varení.

4. Rýchly štart



- 1) V stave čakania, stlačte „**START**“ aby ste začali variť so 100% výkonom, každé ďalšie stlačenie zvýši dobu varenia o 30 sekúnd až na 95 minút..



- 2) Pri varení mikrovlnami, grilovaní, kombi. varení, každé stlačenie „**START**“ môže zvýšiť čas varenia o 30 sekúnd.

5. Rozmrazovanie podľa hmotnosti



- 1) Stlačte raz „“ a na rúre sa zobrazí „dEF1“.



- 2) Stlačením „“ alebo „“ zvolíte hmotnosť jedla od 100 do 2000 g.



- 3) Stlačením „**START**“ spustíte rozmrazovanie.

6. Rozmrazovanie podľa času



- 1) Stlačte dvakrát „“ a na rúre sa zobrazí „dEF2“.



- 2) Stlačením „“ alebo „“ zvolíte čas rozmrazovania.



- 3) Stlačením „**START**“ spustíte rozmrazovanie.

7. Automatické Menu



- 1) Stlačením „“ vyberiete menu, na displeji sa zobrazí „A-1“ až „A-8“, čo znamená pizza, mäso, zelenina, cestoviny, zemiaky, ryby, nápoje a pukance.



- 2) Stlačením „**START**“ potvrdíte.



- 3) Stlačením „“ alebo „“ vyberiete predvolenú hmotnosť ako je uvedené v tabuľke.



- 4) Stlačením „**START**“ spustíte varenie.

Príklad: Ak chcete použiť „Auto Menu“ na varenie 350 g rýb.



- 1) Stláčajte „“ až kým sa nezobrazí „A-6“.



- 2) Stlačením „**START**“ potvrdíte.



- 3) Stlačením „“ alebo „“ vyberajte váhu ryby až kým sa nezobrazí „350“.







- 4) Stlačením „**START**“ spustíte varenie.

Tabuľka menu:

Menu	Hmotnosť	Zobrazenie
A-1 Pizza	200g	200
	400g	400
A-2 Mäso	250g	250
	350g	350
	450g	450
A-3 Zelenina	200g	200
	300g	300
	400g	400
A-4 Cestoviny	50g (s 450g studenej vody)	50
	100g (s 800g studenej vody)	100
A-5 Zemiaky	200g	200
	400g	400
	600g	600
A-6 Ryby	250g	250
	350g	350
	450g	450
A-7 Nápoje	1 hrnček (120ml)	120
	2 hrnčeky (240ml)	240
	3 hrnčeky (360ml)	360
A-8 Pukance	50g	50
	100g	100

8. Kuchynský časovač

- (1) Jedným stlačením „“, LED displej zobrazí 00:00.
- (2) Otočením „“ alebo „“ zadáte správny čas. (Maximálny čas varenia je 95 minút.)

- (3) Stlačením „**START**“ potvrdíte nastavenie.
- (4) Po dosiahnutí času zvukový signál zaznie 5-krát.
 Ak sú nastavené hodiny (24-hodinový systém), LED displej zobrazí aktuálny čas.



Poznámka: Kuchynský časovač sa líši od 24-hodinového systému Kuchynský časovač je časovač.

9. Varenie vo viacerých sekciách



Na varenie je možné nastaviť najviac 2 sekcie. Ak sa pri viac sekčnom varení rozmrazuje jedna sekcia, rozmrazovanie sa umiestni do prvej sekcie.

Príklad: Ak chcete jedlo rozmraziť 5 minút a potom ho variť s 80% mikrovlnným výkonom po dobu 7 minút, postupujte takto:



- 1) Stlačte dvakrát „“ a na rúre sa zobrazí „dEF2“.

- 2) Otočením „“ alebo „“ zvolíte čas rozmrazovania, až kým sa nezobrazí „5:00“.

- 3) Raz stlačte „“ na obrazovke sa zobrazí „P100“.



- 4) Opätovným stlačením „“ alebo otočením „“ alebo „“ vyberiete mikrovlnný výkon 80%.

- 5) Potvrdíte stlačením „**START**“ a obrazovka zobrazí „P 80“.

- 6) Otočením „“ alebo „“ upravte čas varenia, kým sa na rúre nezobrazí „7:00“.

- 7) Stlačením „**START**“ spustíte varenie a signál zaznie raz pre prvú časť, čas rozmrazovania sa odpočítava; pri druhom varení zaznie zvukový signál znova. Po dokončení varenia zaznie zvukový signál päťkrát.

10. Dopytová funkcia

- (1) V stave mikrovlnného varenia, grilovania a kombinovaného varenia stlačte „“, na 3 sekundy sa zobrazí aktuálny výkon. Po 3 sekundách sa rúra prepne späť do pôvodného stavu;
- (2) V stave varenia stlačte „“ aby ste zistili čas a čas sa zobrazí na 3 sekundy.

11. Funkcia uzamknutia pre deti

Zamknutie:



V stave čakania stlačte „ **STOP** “ na 3 sekundy, zaznie pípnutie označujúce vstup do stavu detského zámku a ak je nastavený čas, zobrazí sa aktuálny čas, inak LCD displej zobrazí „0:00“. Indikátor zámku sa rozsvieti.

Odomknutie zámku:



V uzamknutom stave stlačte „ **STOP** “ na 3 sekundy, zaznie dlhé pípnutie označujúce uvoľnenie zámku. Indikátor zámku zhasne.

12. Špecifikácia



(1) Ak sa počas varenia otvoria dverka, musíte stlačiť „ **START** “ ak chcete pokračovať vo varení.



- (2) Ak sa po nastavení programu varenia nestlačí „ **START** “ do 1 minúty. Zobrazí sa aktuálny čas. Nastavenie bude zrušené.
- (3) Pri akceptovanom stlačení, zaznie zvukový signál raz, pri neakceptovanom stlačení zvukový signál nezaznie.
- (4) Zvukový signál zaznie päťkrát, aby vám pripomenul, že varenie skončilo.

13. Otvorenie dvierok rúry



Stlačte tlačidlo „  “ dverka rúry sa otvoria. Pri funkcii uzamknutia to nebude fungovať.

Riešenie problémov

Ak niečo spôsobuje problémy; pred vyhľadáním pomoci najskôr vykonajte nasledujúce kontroly.

Normálne	
Mikrovlnná rúra ruší príjem TV	Počas prevádzky mikrovlnnej rúry môže byť rušený príjem rozhlasového a televízneho prijímača. Je to podobné rušeniu malých elektrických spotrebičov, ako je mixér, vysávač a elektrický ventilátor. To je normálne.
Tlmené svetlo rúry	Pri mikrovlnnom varení s nízkym výkonom môže byť svetlo v rúre zoslabené. To je normálne.
Hromadenie pary na dverách, horúci vzduch vychádza z prieduchov	Pri varení môže para vychádzať z jedla. Väčšina z nej unikne cez prieduchy. Časť sa však môže hromadiť na chladnom mieste, ako sú dvierka rúry. To je normálne.
Rúra sa náhodne spustil bez vloženého jedla.	Je zakázané prevádzkovať zariadenie bez potravín vo vnútri. Je to veľmi nebezpečné.

Chyba	Možná príčina	Odstránenie
Rúru nie je možné spustiť.	(1) Sieťový kábel nie je správne zapojený.	Odpojte. Potom znova pripojte kábel po 10 sekundách.
	(2) Vyhorenie poistiek alebo aktivácia ističa.	Vymeňte poistku alebo nahod'te istič (opravený odborným personálom našej spoločnosti)
	(3) Problémy so zásuvkou.	Odkúšajte zásuvku s inými elektrickými spotrebičmi.
Rúra sa nezohrieva.	(4) Dvere nie sú dobre zatvorené.	Dvere dobre zatvorte.



Tento spotrebič je označený v súlade s európskou smernicou 2002/96/ES o odpade z elektrických a elektronických zariadení (OEEZ).

Zaistením správnej likvidácie tohto produktu pomôžete zabrániť potenciálnym negatívnym dopadom na životné prostredie a ľudské zdravie, ktoré by inak mohli byť spôsobené nesprávnym zaobchádzaním s týmto produktom.

Symbol na produkte označuje, že s týmto produktom nemožno nakladať ako s domovým odpadom. Namiesto toho sa musí odovzdať na príslušnom zbernom mieste na recykláciu elektrických a elektronických zariadení.

Likvidácia sa musí vykonať v súlade s miestnymi predpismi o životnom prostredí pre likvidáciu odpadu.

Podrobnejšie informácie o spracovaní, zhodnocovaní a recyklácii tohto produktu získate na miestnom mestskom úrade, u vašej služby likvidácie odpadu alebo v obchode, kde ste produkt zakúpili.