

# USER MANUAL



# OBSAH

1. BEZPEČNOSTNÍ INFORMACE.....	2
2. BEZPEČNOSTNÍ POKYNY .....	5
3. INSTALACE.....	8
4. POPIS SPOTŘEBIČE.....	10
5. DENNÍ POUŽÍVÁNÍ.....	12
6. DOPLŇKOVÉ FUNKCE.....	16
7. TIPY A RADY.....	18
8. ČIŠTĚNÍ A ÚDRŽBA.....	20
9. ODSTRAŇOVÁNÍ ZÁVAD.....	22
10. TECHNICKÉ ÚDAJE.....	25
11. ENERGETICKÁ ÚČINNOST.....	25
12. POZNÁMKY K OCHRANĚ ŽIVOTNÍHO PROSTŘEDÍ.....	26

## PRO DOKONALÉ VÝSLEDKY

Děkujeme vám, že jste si zvolili výrobek značky AEG. Aby vám bezchybně sloužil mnoho let, vyrobili jsme jej s pomocí inovativních technologií, které usnadňují život, a vybavili funkcemi, které u obyčejných spotřebičů nespíš nenajdete. Aby vám sloužil co nejlépe, stačí věnovat pár minut čtení.

Navštivte naše webové stránky:



Rady k používání, brožury, poradce při potížích a informace o servisu a opravách získáte na:

**[www.aeg.com/support](http://www.aeg.com/support)**



Zaregistrujte svůj spotřebič a získejte lepší servis:

**[www.registreaeg.com](http://www.registreaeg.com)**



Nákup příslušenství, spotřebního materiálu a originálních náhradních dílů pro váš spotřebič:

**[www.aeg.com/shop](http://www.aeg.com/shop)**

## PÉČE O ZÁKAZNÍKY A SERVIS

Doporučujeme používat originální náhradní díly.

V případě kontaktování našeho autorizovaného servisního střediska mějte u sebe následující údaje: Model, PNC, sériové číslo.

Tyto informace naleznete na typovém štítku.

 Varování / Důležité bezpečnostní informace

 Všeobecné informace a rady

 Informace o ochraně životního prostředí

Změny vyhrazeny.

### 1. BEZPEČNOSTNÍ INFORMACE

Tento návod si pečlivě přečtete ještě před instalací spotřebiče a jeho prvním použitím. Výrobce nenese odpovědnost za žádný úraz ani škodu v důsledku

nesprávné instalace nebo použití. Návod k použití vždy uchovávejte na bezpečném a přístupném místě pro jeho budoucí použití.

## 1.1 Bezpečnost dětí a postižených osob

- Tento spotřebič není určen pro použití osobami (včetně dětí) se sníženými fyzickými, smyslovými nebo duševními schopnostmi nebo osobami bez patřičných zkušeností a znalostí, pokud tak nečiní pod dozorem nebo pokud neobdrželi instrukce ohledně provozu spotřebiče od osoby odpovědné za jejich bezpečnost.
- Zabraňte dětem, aby si hrály se spotřebičem .
- Všechny obaly uschovejte mimo dosah dětí a řádně je zlikvidujte.
- **VAROVÁNÍ:** Je-li spotřebič v provozu nebo pokud chladne, nedovolte dětem a domácím zvířatům, aby se k němu přibližovaly. Přístupné části se při použití zahřívají na vysokou teplotu.
- Je-li spotřebič vybaven dětskou bezpečnostní pojistkou, doporučuje se ji aktivovat.
- Čištění a uživatelskou údržbu spotřebiče by neměly provádět děti bez dozoru.

## 1.2 Všeobecné bezpečnostní informace

- Spotřebič je určen výhradně pro přípravu jídel.
- Tento spotřebič je určen k použití v běžné nespolečné domácnosti ve vnitřních prostorách.
- Tento spotřebič lze používat v kancelářích, hotelových pokojích, motelech, agropenzionech a v podobných ubytovacích zařízeních, kde využití nepřesahuje (průměrnou) úroveň využití v domácnosti.
- **VAROVÁNÍ:** Spotřebič a jeho přístupné části se při použití zahřívají na vysokou teplotu. Nedotýkejte se topných článků.
- **VAROVÁNÍ:** Příprava jídel s tuky či oleji na varné desce bez dozoru může být nebezpečná a způsobit požár.

- K hašení požáru při vaření nikdy nepoužívejte vodu. Vypněte spotřebič a zakryjte plameny např. požární dekou nebo víkem.
- VAROVÁNÍ: Spotřebič nesmí být napájen přes externí spínací zařízení, jako je časovač, nebo připojován k okruhu, který je pravidelně zapínán a vypínán jiným nástrojem.
- UPOZORNĚNÍ: U vaření je vždy nutné vykonávat dohled. U krátkodobého vaření je nutné vykonávat nepřetržitý dohled.
- VAROVÁNÍ: Nebezpečí požáru: Na varné plochy nepokládejte žádné předměty.
- Na povrch varné desky nepokládejte žádné kovové předměty jako nože, vidličky, lžice nebo pokličky, protože by se mohly zahřát na velmi vysokou teplotu.
- Nepoužívejte spotřebič, dokud není nainstalován do vestavné konstrukce.
- K čištění spotřebiče nepoužívejte čisticí zařízení na páru.
- Po použití vypněte příslušnou část varné desky ovladačem a nespolehejte na detektor přítomnosti nádoby.
- Je-li sklokeramický nebo skleněný povrch desky prasklý, vypněte spotřebič a odpojte ho od síťového napájení. Je-li spotřebič k elektrické síti připojen prostřednictvím rozvodné skříňky, odpojte spotřebič od napájení vyjmutím pojistky. V každém případě kontaktujte autorizované servisní středisko.
- V místnosti, kde je spotřebič nainstalován, zajistěte správnou ventilaci, která zabrání zpětnému toku plynů do místnosti ze spotřebičů spalujících plyn nebo jiná paliva, včetně otevřených topenišť.
- Ujistěte se, že větrací otvory nejsou zakryté a spotřebič vzduch neodvádí do kouřovodu, kterým jsou odváděny kouř a pára z jiných spotřebičů (ústřední vytápění, termosifon, ohřívače vody atd.).

- Když spotřebič pracuje společně s dalšími spotřebiči, maximální podtlak vytvářený v místnosti by neměl překročit hodnotu 0,04 mbar.
- Filtr odsavače par pravidelně čistěte a odstraňujte usazenou mastnotu ze spotřebiče, abyste předešli nebezpečí požáru.
- Jestliže je napájecí kabel poškozený, smí jej vyměnit pouze výrobce, autorizovaný servis nebo osoba s podobnou kvalifikací, aby se předešlo rizikům.
- Pokud je spotřebič připojen přímo k napájení, elektroinstalace musí být vybavena izolačním zařízením, které umožňuje odpojení všech pólů spotřebiče od zdroje napájení. Úplné odpojení musí být v souladu s podmínkami uvedenými v kategorii přepětí III. V pevné elektroinstalaci musí být začleněn prvek pro odpojení od sítě v souladu s elektroinstalačními předpisy.
- **VAROVÁNÍ:** Používejte pouze kryt varné desky přímo od výrobce kuchyňského spotřebiče nebo takový kryt, který výrobce spotřebiče v pokynech k použití označil jako vhodný, případně kryt, který je součástí spotřebiče. Při použití nesprávného krytu varné desky může dojít k nehodě.

## 2. BEZPEČNOSTNÍ POKYNY

### 2.1 Instalace



#### **VAROVÁNÍ!**

Tento spotřebič smí instalovat jen kvalifikovaná osoba.



#### **VAROVÁNÍ!**

Hrozí nebezpečí poranění nebo poškození spotřebiče.

- Odstraňte veškerý obalový materiál.
- Poškozený spotřebič neinstalujte ani nepoužívejte.
- Řiďte se pokyny k instalaci dodanými spolu s tímto spotřebičem.
- Dodržujte minimální vzdálenosti od ostatních spotřebičů a nábytku.
- Při přemísťování spotřebiče buďte vždy opatrní, protože je těžký. Vždy používejte ochranné rukavice a uzavřenou obuv.
- Utěsněte výřez v povrchu pomocí těsniva, abyste zabránili bobtnání z důvodu vlhkosti.
- Chraňte dno spotřebiče před párou a vlhkostí.
- Spotřebič neinstalujte vedle dveří či pod oknem. Zabráníte tak převržení horkého nádobí ze spotřebiče při otevírání dveří či okna.
- Neinstalujte odvětrávání do výklenku ve zdi, pokud výklenek není k tomuto účelu určen.
- Při instalaci bez vývodů musí být výstup ventilátoru umístěn přímo proti stěně nebo musí být oddělený stěnou

- další skříňky, aby se zabránilo přístupu k lopatkám ventilátoru.
- Každý spotřebič má vespodu chladicí ventilátory.
  - Je-li spotřebič nainstalován nad zásuvkou:
    - Neuchovávejte v zásuvce žádné malé kousky nebo listy papíru, které by mohly být vtáženy dovnitř a poškodit tak chladicí ventilátory nebo chladicí systém.
    - Mezi spodní stranou spotřebiče a obsahem zásuvky musí být vzdálenost alespoň 2 cm.
  - Odstraňte jakékoliv dělicí panely nainstalované ve skřínce pod spotřebičem.

## 2.2 Připojení k elektrické síti



### VAROVÁNÍ

Hrozí nebezpečí požáru nebo úrazu elektrickým proudem.

- Veškerá elektrická připojení by měla být provedena kvalifikovaným elektrikářem podle schématu zapojení nebo instalační příručky.
- Při instalaci odvětrávání a v případě, že je příslušenství přítomno nebo je povinné (stěnový ventil, okenní spínač a/nebo otevírání oken), by měla být elektrická připojení provedena kvalifikovaným elektrikářem podle schématu zapojení nebo instalační příručky.
- Spotřebič musí být uzemněn.
- Před každou údržbou nebo čištěním je nutné se ujistit, že je spotřebič odpojen od elektrické sítě.
- Zkontrolujte, zda údaje na typovém štítku souhlasí s parametry elektrické sítě.
- Ujistěte se, že je spotřebič nainstalován správně. Volné a nesprávné zapojení napájecího kabelu či zástrčky (je-li součástí výbavy) může mít za následek přehřátí svorky.
- Použijte správný síťový kabel.
- Síťový kabel nesmí být zamotaný.
- Ujistěte se, že je nainstalována ochrana proti úrazu elektrickým proudem.

- Použijte svorku pro odlehčení tahu na kabelu.
- Dbejte na to, aby se elektrické přívodní kabely nebo zástrčky (jsou-li součástí výbavy) nedotýkaly horkého spotřebiče nebo horkého nádoby, když spotřebič připojujete k elektrické zásuvce.
- Nepoužívejte rozbočovací zástrčky ani prodlužovací kabely.
- Dbejte na to, abyste nepoškodili zástrčku napájecího kabelu (pokud je k dispozici) nebo napájecí kabel. O výměnu napájecího kabelu požádejte autorizované servisní středisko nebo kvalifikovaného elektrikáře.
- Ochrana před úrazem elektrickým proudem u živých či izolovaných částí musí být připevněna tak, aby nešla odstranit bez použití nástrojů.
- Síťovou zástrčku zapojte do síťové zásuvky až na konci instalace spotřebiče. Po instalaci musí zůstat síťová zástrčka nadále dostupná.
- Pokud je síťová zásuvka uvolněná, nezapojte do ní síťovou zástrčku.
- Neodpojujte spotřebič ze zásuvky tahem za kabel. Vždy tahejte za zástrčku.
- Používejte pouze správná izolační zařízení: ochranné vypínače vedení, pojistky (pojistky šroubového typu se musí odstranit z držáku), ochranné zemnicí jističe a stykače.
- Je nutné instalovat vhodný vypínač nebo izolační zařízení k řádnému odpojení všech napájecích vodičů spotřebiče. Toto izolační zařízení musí mít mezeru mezi kontakty alespoň 3 mm širokou.

## 2.3 Použijte



### VAROVÁNÍ!

Hrozí nebezpečí zranění, popálení či úrazu elektrickým proudem.

- Neměňte technické parametry spotřebiče.
- Před prvním použitím odstraňte všechny obaly, značení a ochrannou fólii (pokud se používá).
- Ujistěte se, že větrací otvory nejsou zablokované. Ventilaci musí

- pravidelně kontrolovat kvalifikovaná osoba.
- Během provozu nenechávejte spotřebič bez dozoru.
- Po každém použití nastavte varnou zónu na „vypnuto“.
- Na varné zóny nepokládejte přístroje ani pokličky. Mohly by se zahřát na vysokou teplotu.
- Nepoužívejte spotřebič, máte-li vlhké ruce, nebo když je v kontaktu s vodou.
- Nepoužívejte spotřebič jako pracovní nebo odkládací plochu.
- Je-li povrch spotřebiče prasklý, okamžitě spotřebič odpojte od elektrické sítě. Zabráníte tak úrazu elektrickým proudem.
- Když je spotřebič zapnutý, uživatelé s kardiostimulátory se nesmějí přiblížit k indukčním varným zónám blíže než na 30 cm.
- Horký olej může vystříknout, když do něj vkládáte jídlo.
- Když je zabudovaný odsavač par v provozu, v žádném případě nepoužívejte otevřený oheň.



### **VAROVÁNÍ!**

Hrozí nebezpečí požáru nebo výbuchu

- Tuky a oleje mohou při zahřátí uvolňovat hořlavé páry. Při vaření udržujte otevřený oheň nebo ohřáté předměty mimo dosah tuků a olejů.
- Páry uvolňované velmi horkými oleji se mohou samovolně vznítit.
- Použitý olej, který obsahuje zbytky potravin, může způsobit požár při nižších teplotách než olej použitý poprvé.
- Do spotřebiče, do jeho blízkosti nebo na spotřebič neumísťujte hořlavé předměty nebo předměty nasáklé hořlavinami.



### **VAROVÁNÍ!**

Hrozí nebezpečí poškození spotřebiče.

- Nepokládejte horké nádoby na ovládací panel.
- Nepokládejte horkou poklici na skleněný povrch varné desky.
- Nenechte vyvařit vodu v nádobách.

- Dbejte na to, aby na spotřebič nespadly žádné předměty nebo nádoby. Mohl by se poškodit povrch.
- Nezapínejte varné zóny s prázdnými nádobami nebo bez nádob.
- Na spotřebič nepokládejte hliníkovou fólii.
- V žádném případě neodstraňujte mřížku nebo filtr odsavače par, když je zabudovaný odsavač par nebo spotřebič v provozu.
- V žádném případě nepoužívejte integrovaný odsavač par bez filtru odsavače par.
- Nezakrývejte vstup zabudovaného odsavače par varnými nádobami.
- Neotevírejte spodní pokličku, když je zabudovaný odsavač par nebo spotřebič v provozu.
- Neumísťujte malé nebo lehké předměty do blízkosti zabudovaného odsavače par, abyste předešli riziku zachycení.
- Nádoby vyrobené z litiny nebo s poškozeným dnem mohou poškrábat skleněný/sklokeramický povrch. Tyto předměty v případě nutnosti přesunu po varné desce vždy zdvihněte.

## **2.4 Čištění a údržba**

- Spotřebič čistěte pravidelně, abyste zabránili poškození materiálu jeho povrchu.
- Před čištěním spotřebič vypněte a nechte ho vychladnout.
- K čištění spotřebiče nepoužívejte proud vody nebo páru.
- Vycistěte spotřebič vlhkým měkkým hadrem. Používejte pouze neutrální mycí prostředky. Nepoužívejte prostředky s drsnými částicemi, drátěnky, rozpouštědla nebo kovové předměty.

## **2.5 Servis**

- Je-li nutná oprava spotřebiče, obraťte se na autorizované servisní středisko. Používejte pouze originální náhradní díly.
- Pokud jde o žárovku (žárovky) v tomto spotřebiči a samostatně prodávané náhradní žárovky: Tyto žárovky jsou navrženy tak, aby odolaly extrémním fyzickým

podmínkám v domácích spotřebičích, ať už jde o teplotu, vibrace či vlhkost, nebo jsou určeny k signalizaci informací o provozním stavu spotřebiče. Nejsou určeny k použití v jiných spotřebičích a nejsou vhodné k osvětlení místností v domácnosti.

- Pro informace ohledně správné likvidace spotřebiče se obraťte na svého prodejce, autorizovanou osobu výrobce, případně na místní středisko pro sběr pevného odpadu.
- Odpojte spotřebič od elektrické sítě.
- Odřízněte síťový kabel v blízkosti spotřebiče a zlikvidujte jej.

## 2.6 Likvidace



### VAROVÁNÍ!

Hrozí nebezpečí úrazu či udušení.

## 3. INSTALACE



### VAROVÁNÍ!

Viz kapitoly o bezpečnosti.

### 3.1 Před instalací spotřebiče

Před instalací varné desky si z typového štítku opište níže uvedené informace. Typový štítek je umístěn na spodní straně varné desky.

Sériové číslo .....

### 3.2 Vestavné varné desky

Vestavné varné desky se smějí používat pouze po zabudování do vhodných vestavných modulů a pracovních ploch, které splňují příslušné normy.

### 3.3 Připojovací kabel

- Varná deska se dodává s připojovacím kabelem.
- K výměně poškozeného síťového kabelu použijte tento typ síťového kabelu: H05V2V2-F které vydrží teplotu 90 °C nebo vyšší. Obraťte se na autorizované servisní středisko. Výměnu připojovacího kabelu smí provádět pouze kvalifikovaný elektrikář.

### 3.4 Montáž těsnění - vestavná instalace

1. Lemy na pracovní desce očistěte.
2. Dodaný těsnicí proužek 3 x 10 mm nařežte na čtyři proužky. Proužky musí být stejné délky jako lemy.

3. Konce proužků seřízněte pod úhlem 45°. Měly by přesně zapadnout do rohů lemů.
  4. Nalepte proužky na lemy. Těsnicí proužky nenatahujte. Konce proužků nespojujte jeden přes druhý.
- Po sestavení varné desky utěsněte pomocí silikonu zbývající mezeru mezi pracovní deskou a sklokeramikou. Dbejte, aby se silikon nedostal pod sklokeramickou desku.

### 3.5 Montáž těsnění - instalace na horní desce

1. Očistěte pracovní desku kolem místa výřezu.
2. Dodaný 2x6mm těsnicí proužek nalepte na spodní hraně varné desky podél vnějšího okraje sklokeramického povrchu. Nenatahujte jej. Konce těsnicího proužku musí být umístěny uprostřed na jedné straně varné desky.
3. Když těsnicí proužek nařezete na příslušnou délku, přidejte několik milimetrů.
4. Oba konce těsnicího proužku spojte k sobě.

### 3.6 Sestava

Podrobné informace o montáži varné desky naleznete v instalační příručce.

Postupujte podle schématu zapojení varné desky a schématu zapojení okenního spínače, která jsou uvedena v instalační příručce a/nebo na štítcích na spodní straně varné desky.



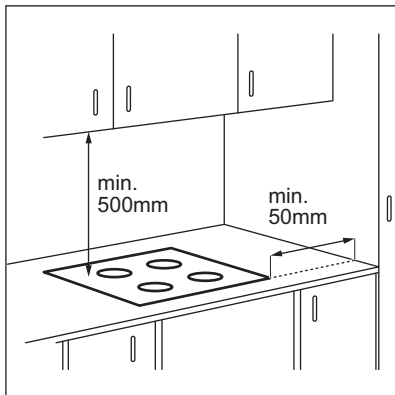

Je-li spotřebič nainstalován nad zásuvkou, ventilace varné desky může během vaření ohřát předměty uložené v zásuvce.

### INSTALACE NA HORNÍ DESCE

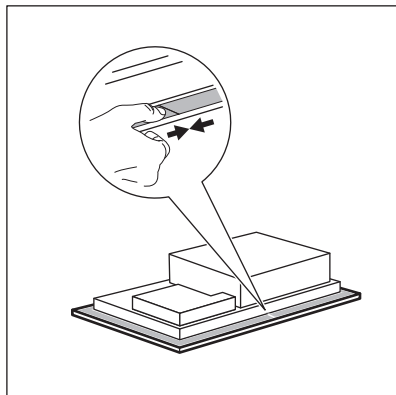
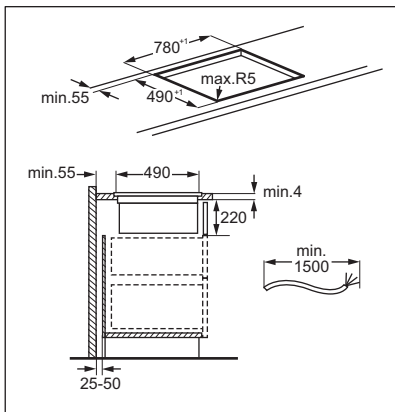
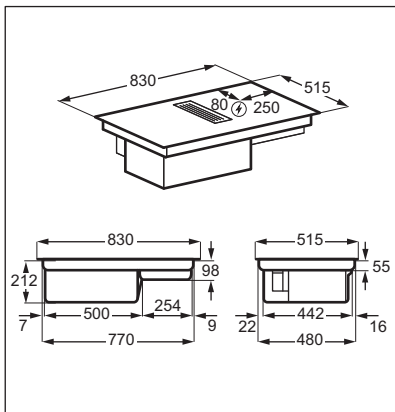

### VESTAVNÁ INSTALACE

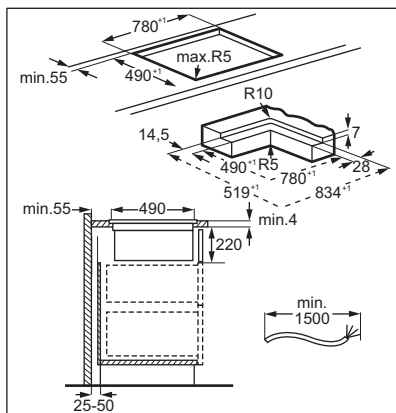
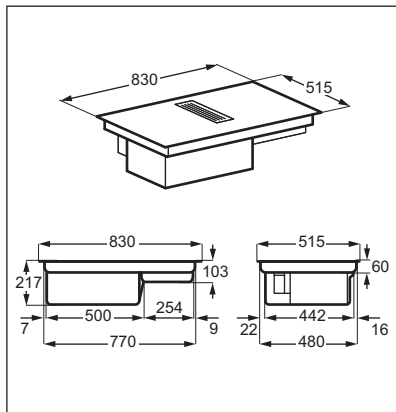

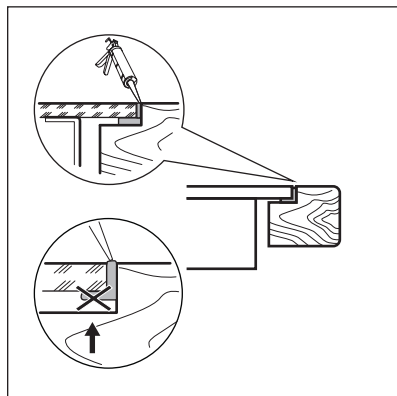

Chcete-li najít video „Jak nainstalovat varnou desku s odsavačem par AEG“,

napište celý název uvedený na obrázku níže.

 **YouTube** [www.youtube.com/electrolux](http://www.youtube.com/electrolux)  
[www.youtube.com/aeg](http://www.youtube.com/aeg)

How to install your AEG  
Extractor Hob



### Sestavení krytu filtru

Před prvním použitím se ujistěte, že filtr je umístěn uvnitř krytu stříbrnou stranou směrem ven. Jakkmile je kryt filtru sestaven, vložte jej do vnitřku odsavače par a na odsavač par umístěte mřížku.

## 4. POPIS SPOTŘEBIČE

### 4.1 Přehled spotřebiče

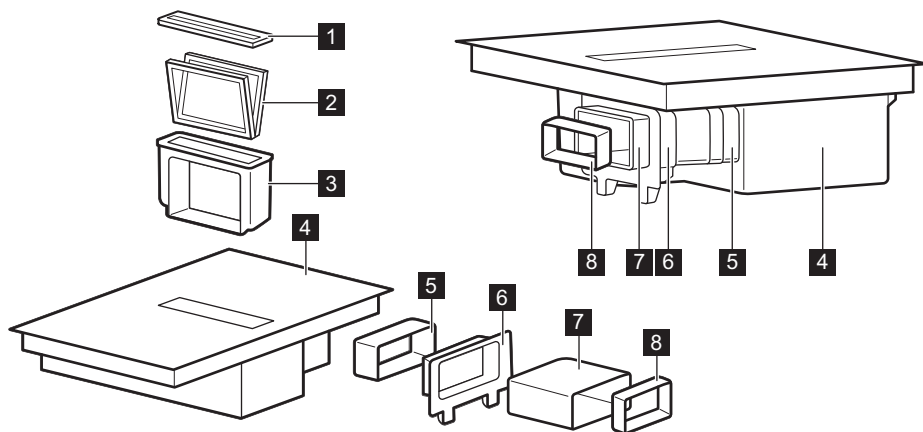

- 1** Mřížka
- 2** Filtr
- 3** Kryt filtru
- 4** Varná deska
- 5** Trubice

- 6** Montáž na zadní stěnu skříňky
- 7** Trubice
- 8** Adaptér

## 4.2 Uspořádání varné plochy

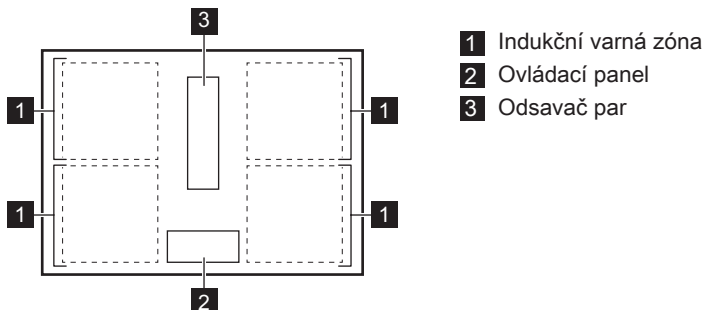



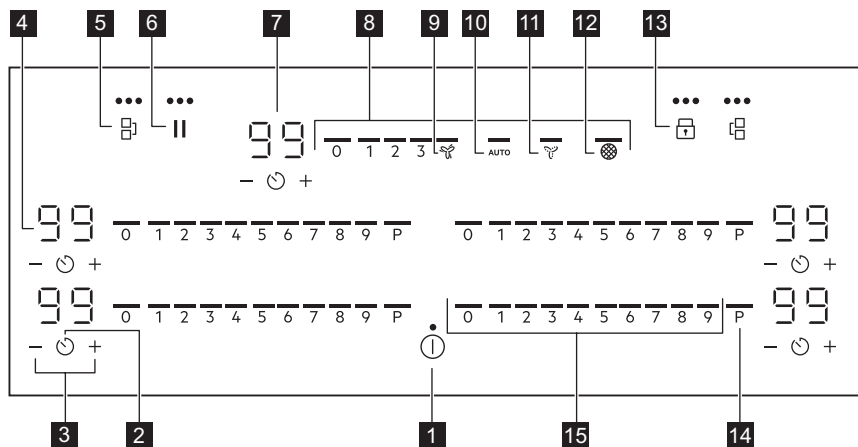



## 4.3 Uspořádání ovládacího panelu





K ovládání spotřebiče používejte senzorová tlačítka. Displeje, ukazatele a zvukové signály signalizují, jaké funkce jsou zapnuté.

	Se- nzo- r- ové tla- čítko	Funkce	Popis
1	ⓘ	ZAP / VYP	Slouží k zapnutí a vypnutí spotřebiče.
2	⏸	Časovač	Slouží k nastavení funkce.
3	+ / -	-	Slouží ke zvýšení nebo snížení času.
4	-	Displej časovače	Ukazuje čas v minutách.

Se-nzoro-vé tlačítko	Funkce	Popis
5 	Bridge	Slouží k zapnutí a vypnutí funkce.
6 	Pauza	Slouží k zapnutí a vypnutí funkce.
7 -	Displej časovače odsavače par	Ukazuje čas v minutách.
8 -	Ovládací lišta odsavače par	Slouží k nastavení otáček ventilátoru.
9 	Boost	Slouží k zapnutí a vypnutí funkce.
10 AUTO	Automatický režim odsavače par	Slouží k zapnutí a vypnutí funkce.
11 	Breeze	Slouží k zapnutí a vypnutí funkce.
12 	Ukazatel filtru odsavače par	Ukazuje a připomíná, že je nutné vyčistit filtry odsavače par.
13 	Zámek / Dětská bezpečnostní pojistka	Slouží k zablokování a odblokování ovládacího panelu.
14 P	PowerBoost	Slouží k zapnutí funkce.
15 -	Ovládací lišta varné desky	Slouží k nastavení teploty.

## 4.4 Ukazatele na displeji

Kontrolka	Popis
 + číslice	Došlo k poruše.
	OptiHeat Control (Třístupňový ukazatel zbytkového tepla): pokračovat ve vaření / uchovat teplé / zbytkové teplo.

## 5. DENNÍ POUŽÍVÁNÍ



**VAROVÁNÍ!**  
Viz kapitoly o bezpečnosti.

### 5.1 Zapnutí a vypnutí

Stisknutím a podržením  varnou desku zapnete nebo vypnete.

### 5.2 Detekce nádoby

Tato funkce signalizuje přítomnost varných nádob na varné desce a vypne varné zóny, pokud během vaření není zjištěna žádná nádoba.

Pokud varnou nádobu položíte na varnou zónu před zvolením tepelného výkonu, na ovládací liště se zobrazí ukazatel nad symbolem 0.

Odstraní-li nádobu z aktivované varné zóny a dočasně ji odložíte, nad příslušným ovládacím panelem začnou blikat ukazatele. Pokud varnou nádobu nepostavíte zpět na zapnutou varnou zónu do 60 sekund, varná zóna se automaticky vypne.

Chcete-li pokračovat ve vaření, ujistěte se, že nádobu položíte zpět na varnou zónu v uvedeném časovém limitu.

### 5.3 Tepelný výkon

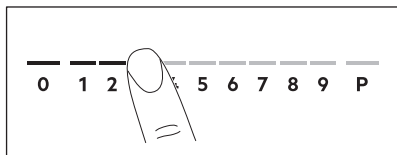

1. Na ovládací liště zadejte požadovaný tepelný výkon.

Ukazatele nad ovládací lištou se zobrazují až po zvolenou úroveň tepelného výkonu.

2. Chcete-li varnou zónu vypnout, stiskněte 0.

### 5.4 PowerBoost

Tato funkce dodá indukčním varným zónám více elektrické energie. Funkci lze zapnout pro indukční varnou zónu pouze na omezenou dobu. Poté se indukční varná zóna automaticky přepne na nejvyšší teplotu.



Viz část „Technické údaje“.

**Zapnutí funkce pro varnou zónu:** stiskněte P.

**Vypnutí funkce:** změňte nastavení teploty.

### 5.5 OptiHeat Control (Třístupňový ukazatel zbytkového tepla)



#### VAROVÁNÍ!

 Dokud kontrolka svítí, hrozí nebezpečí popálení zbytkovým teplem.

Indukční varné zóny vytvářejí teplo potřebné k vaření přímo ve dně varné nádoby. Sklokeramická varná deska se ohřívá teplem varné nádoby.

Kontrolky  se zobrazí, když je varná zóna horká. Kontrolky zobrazují úroveň zbytkového tepla u varných zón, které právě používáte.

Může se také zobrazovat kontrolka:

- pro sousedící varné zóny, i když je nepoužíváte,
- když položíte horkou nádobu na studenou varnou zónu,
- když je varná deska vypnutá, ale varná zóna je stále horká.





Kontrolka se přestane zobrazovat, když varná zóna vychladne.



### 5.6 Časovač



#### Odpočítávání času

Pomocí této funkce můžete nastavit délku zapnutí varné zóny při jednom vaření. Funkci odsavače par můžete nastavit samostatně. Viz „Funkce odsavače par“.

Nastavte tepelný výkon pro danou varnou zónu a poté nastavte funkci.

1. Stiskněte tlačítko . Na displeji časovače se zobrazí 00.
2. Pomocí tlačítka  nebo  nastavte čas (00–99 minut).
3. Časovač spustíte stisknutím tlačítka  nebo vyčkejte tři sekundy. Časovač začne odpočítávat čas.

**Změna času:** zvolte varnou zónu pomocí tlačítka  a stiskněte tlačítko  nebo .

**Vypnutí funkce:** zvolte varnou zónu pomocí tlačítka  a stiskněte tlačítko . Zbývajícím časem se bude odečítat zpět až do 00.

Časovač dokončí odpočítávání, zazní zvukový signál a začne blikat 00. Varná zóna se vypne. Signál a blikání vypnete stisknutím libovolného symbolu.

## Minutka

Tuto funkci můžete použít, když je varná deska zapnutá, ale není zapnutá žádná varná zóna. Tepelný výkon zobrazí 00.

1. Stiskněte tlačítko .
2. Stisknutím  $\uparrow$  nebo  $\downarrow$  nastavte čas. Časovač dokončí odpočítávání, zazní zvukový signál a začne blikat 00. Signál a blikání vypnete stisknutím libovolného symbolu.

**Vypnutí funkce:** stiskněte tlačítko  a poté tlačítko  $\downarrow$ . Zbývající čas se bude odečítat zpět až do 00.

## 5.7 Řízení výkonu

Pokud je aktivních několik zón a příkon překročí mez elektrického napájení, tato funkce rozdělí dostupný výkon mezi všechny varné zóny. Varná deska ovládá nastavení ohřevu, aby chránila pojistky v domovní instalaci.

- Varné zóny jsou seskupeny podle umístění a počtu fází ve varné desce. Každá fáze má maximální elektrické zatížení. Pokud varná deska dosáhne meze maximálního dostupného výkonu v rámci jedné fáze, výkon varných zón se automaticky sníží.
- Vždy se upřednostní nastavení ohřevu varné zóny, která byla zvolena jako první. Zbývající výkon se rozdělí mezi ostatní varné zóny podle pořadí jejich volby.
- U varných zón, které mají snížený výkon, ovládací panel blikne a zobrazí maximální možné tepelné výkony.
- Počkejte, dokud displej nepřestane blikat nebo snižte nastavení ohřevu varné zóny zvolené jako poslední. Varné zóny budou nadále fungovat se sníženým nastavením ohřevu. V případě potřeby manuálně změňte nastavení ohřevu varných zón.
- Odsavač par je vždy k dispozici na základě elektrického zatížení.

Pro možné kombinace rozložení výkonu mezi varné zóny viz obrázky.

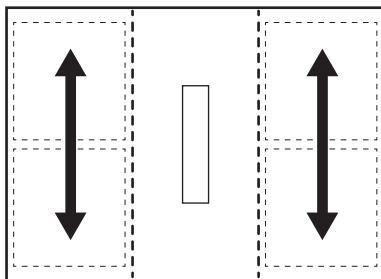

## 5.8 Funkce odsavače par



### VAROVÁNÍ!

Viz kapitoly o bezpečnosti.

## Zapnutí a vypnutí odsavače par

Odsavač par může fungovat nezávisle na tom, zda se na varné desce zrovna vaří, či nikoli.

1. Odsavač par aktivujte stisknutím jedné z úrovní otáček ventilátoru (1–3) na jeho ovládacím panelu. Zazní zvukový signál a nad ovládacím panelem odsavače par se zobrazí ukazatele.
2. Podle potřeby upravte otáčky ventilátoru stisknutím kterékoli z dostupných úrovní na ovládacím panelu odsavače par.
3. Chcete-li odsavač par vypnout, stiskněte na jeho ovládacím panelu tlačítko 0.

Ukazatele nad ovládacím panelem odsavače par se přestanou zobrazovat.

## AUTO

Tato funkce automaticky upraví otáčky ventilátoru podle zvoleného tepelného výkonu varné desky.

Když varnou desku používáte poprvé, funkce je ve výchozím nastavení obvykle zapnutá.

Funkci můžete zapnout, když je varná deska zapnutá, ale žádná z varných zón není aktivní, nebo kdykoliv během vaření.

**i** Pokud zapnete funkci, když je varná deska vypnutá, žádná z varných zón není v provozu a na ovládacím panelu není vidět žádné zbytkové teplo, funkce se po několika sekundách sama vypne.

1. Varnou desku zapnete stisknutím a podržením tlačítka .
2. Stisknutím AUTO zapnete funkci. Zazní zvukový signál a nad symbolem se zobrazí ukazatel.
3. Položte varnou nádobu na varnou desku a zvolte tepelný výkon. Podle potřeby tepelný výkon zvýšte nebo snižte.

Odsavač par bude reagovat na tepelný výkon a odpovídajícím způsobem zvýší

nebo sníží otáčky ventilátoru. Nad ovládacím panelem odsavače par se zobrazí ukazatele.











4. Stisknutím tlačítka 0 na ovládacím panelu varné desky vypnete varnou zónu nebo stisknutím tlačítka  vypnete varnou desku.

Pokud se zobrazí ukazatel zbytkového tepla, funkce AUTO bude pokračovat v úpravě otáček ventilátoru. Je-li zbytkové teplo nízké, může se také zapnout funkce Breeze.

5. Chcete-li funkci během vaření deaktivovat a přepnout na manuální režim odsavače par, stiskněte tlačítko AUTO nebo jakékoli jiné nastavení na ovládacím panelu odsavače par.

Zazní zvukový signál a nad symbolem se přestane zobrazovat ukazatel.

#### Automatické režimy – úrovně otáček ventilátoru

Režim odsavače par	Úroveň zbytkového tepla (varná deska je vypnutá)	Úroveň zbytkového tepla (varná deska je zapnutá)	Vaření	Smažení
0	  	  	-	-
H1	-	-	-	1
H2	-		-	1
H3	-	 	1	2
H4	 	1	2	3



**i** Pokud varnou desku deaktivujete v době, kdy je funkce AUTO spuštěna, funkce bude zachována pro další vaření.

### Časovač odsavače par

Pomocí této funkce můžete nastavit, jak dlouho má odsavač par pracovat.

Když je odsavač par vypnutý, není možné nastavit časovač odsavače par.

1. Stiskněte tlačítko  vedle ovládacího panelu odsavače par.

2. Pomocí tlačítka  nebo  nastavte čas (00–99 minut).

3. Stisknutím tlačítka  spustíte časovač.

Časovač začne odpočítávat čas.

- Jakmile časovač dokončí odpočítávání, odsavač par přestane pracovat.
- Časovač odsavače par je možné nastavit i se zapnutou funkcí AUTO. Pokud funkce AUTO vypne odsavač par před uplynutím nastaveného času, časovač bude vynulován.
- Pokud časovač vypne odsavač par dříve než funkce AUTO, funkce se

vypne. Kontrolky nad 0 a AUTO se přestanou zobrazovat.

- V obou případech se funkce AUTO zapne při příštím zapnutí varné desky.

## Boost

Tato funkce zapne ventilátor odsavače par na maximální otáčky.



Stisknutím  zapnete funkci. Zazní zvukový signál a nad symbolem se zobrazí ukazatel.

Funkce může pracovat bez přerušení maximálně 10 minut. Po uplynutí této doby se nastavení otáček ventilátoru automaticky změní na úroveň 3. Funkci můžete v případě potřeby opět zapnout.

## Breeze

Tato funkce nastaví ventilátor odsavače par na velmi nízké otáčky. Ihned po aktivaci funkce začne ventilátor pracovat s minimální hlučností. Tuto funkci můžete využít po vaření k odstranění přetrvávajících pachů nebo páry.

### Zapnutí funkce u vypnuté varné desky:

1. Stiskněte tlačítko . Zazní zvukový signál a nad symbolem se zobrazí ukazatel. Na displeji vedle ovládacího panelu odsavače par se zobrazí časovač nastavený na 60 minut.
  2. Podle potřeby upravte časovač pomocí tlačítka  nebo .
- Po dokončení odpočítávání časovače se odsavač par automaticky vypne.

## 5.9 Struktura nabídky

Tabulka zobrazuje základní strukturu nabídky.

# 6. DOPLŇKOVÉ FUNKCE

## 6.1 Automatické vypnutí



Tato funkce varnou desku automaticky vypne v následujících případech:



- Všechny varné zóny a odsavač par jsou vypnuté,

## Uživatelská nastavení

Sym-bol	Nastavení	Možné varianty
<b>b</b>	Zvuk	Zap / Vyp (--)
<b>h</b>	Režim odsavače par	1 - 4
<b>E</b>	Historie výstrah / chyb	Seznam nedávných výstrah / chyb.

### Vstup do uživatelských nastavení:

stiskněte a podržte tlačítko . Poté stiskněte a podržte tlačítko . Nastavení se zobrazí na časovači levých varných zón.

**Pohyb v nabídce:** nabídka se skládá ze symbolu nastavení a hodnoty. Symbol se zobrazí na zadním časovači a hodnota na předním časovači. Pro pohyb mezi nastaveními stiskněte tlačítko  na předním časovači. Chcete-li změnit hodnotu nastavení, stiskněte tlačítko  nebo  na předním časovači.

**Opuštění nabídky:** stiskněte tlačítko .

## OffSound Control

Zvuky můžete zapnout nebo vypnout v Nabídka > Uživatelská nastavení.



Viz „Struktura nabídky“.

Když jsou zvuky vypnuté, stále uslyšíte zvukový signál, když:

- stisknete ,
- časovač dokončí odpočet,
- stisknete neaktivní symbol.



- Po zapnutí varné desky nenastavíte žádný tepelný výkon ani otáčky ventilátoru,
- Něco jste rozlili nebo položili na ovládací panel na déle než 10 sekund (pánev, utěrka atd.). Zazní zvukový signál a varná deska se vypne. Odstraňte předmět nebo očistěte ovládací panel.



- Spotřebič se příliš zahřeje (např. při vyvaření obsahu pánve). Před dalším použitím varné desky nechte varnou zónu vychladnout.
- Nevypnete varnou zónu nebo nezměníte tepelný výkon. Po určité době se varná deska vypne.



**Vztah mezi nastavením tepelného výkonu / otáček ventilátoru a dobou, po které se spotřebič vypne:**

Tepelný výkon	Varná deska se vypne po
1 - 2	6 hodinách
3 - 4	5 hodinách
5	4 hodinách
6 - 9	1,5 hodině

Nastavení otáček ventilátoru	Odsavač par se vypne po
	10 hodinách
1 - 3	10 hodinách
	10 minutách

## 6.2 Pauza

Tato funkce přepne všechny zapnuté varné zóny na nejnižší tepelný výkon. Otáčky ventilátoru odsavače par se sníží na 1. Když zapnete funkci, když odsavač par funguje v automatickém režimu, nesníží se otáčky ventilátoru odsavače par.

Když je tato funkce zapnutá, lze použít funkce  a . Všechny ostatní symboly na ovládacím panelu jsou zablokované.

Tato funkce nevypne funkce časovače.

1. **Zapnutí funkce:** stiskněte tlačítko .

Tepelný výkon je snížen na hodnotu 1. Otáčky ventilátoru odsavače par se sníží na 1.

2. **Pokyny pro vypnutí funkce:**

stiskněte .

Zobrazí se předchozí nastavení teploty / nastavení otáček ventilátoru.

## 6.3 Zámek

Když varná deska pracuje, ovládací panel lze zablokovat. Zabráníte tak náhodné změně tepelného výkonu / otáček odsavače par.

Nejprve nastavte tepelný výkon / otáčky odsavače par.

**Zapnutí funkce:** stiskněte tlačítko .

**Vypnutí funkce:** znovu stiskněte tlačítko .





Tato funkce se vypne při vypnutí varné desky.

## 6.4 Dětská bezpečnostní pojistka

Tato funkce brání neúmyslnému použití varné desky a odsavače par.

**Zapnutí funkce:** stiskněte tlačítko .

Nenastavujte žádný tepelný výkon / odsavač par. Stiskněte a podržte tlačítko



 po dobu tří sekund, dokud se nad symbolem nezobrazí ukazatel. Vypněte varnou desku pomocí .





Funkce zůstane zapnutá i po vypnutí varné desky. Nad symbolem  svítí ukazatel.

**Vypnutí funkce:** stiskněte tlačítko .

Nenastavujte žádný tepelný výkon / odsavač par. Stiskněte a podržte tlačítko

 po dobu tří sekund, dokud nad symbolem nezmizí ukazatel. Vypněte varnou desku pomocí .

**Vaření se zapnutou funkcí:** stiskněte tlačítko , poté stiskněte na tři sekundy symbol ,

dokud se ukazatel nad symbolem nepřestane zobrazovat. Nyní můžete varnou desku použít. Když varnou desku vypnete pomocí , funkce je znovu zapnutá.



## 6.5 Bridge





Funkce se zapne, když nádoba zakrývá středy dvou zón.

Tato funkce spojí obě varné zóny, které pak fungují jako jedna.

Nejprve nastavte teplotu pro jednu z varných zón.

**Pokyny pro zapnutí funkce pro levé/ pravé varné zóny:** dotkněte se  / .

Teplotu nastavíte nebo změníte stisknutím jednoho z levých / pravých ovládacích snímačů.

**Pokyny pro vypnutí funkce:** dotkněte se  / . Varné zóny fungují nezávisle.

## 7. TIPY A RADY



### VAROVÁNÍ

Viz kapitoly o bezpečnosti.

### 7.1 Nádobí



U indukčních varných zón vytváří silné elektromagnetické pole teplo ve varné nádobě velmi rychle.

Indukční varné zóny používejte s vhodnými nádobami.

- Dno nádoby musí být co nejrovnější a nejsilnější.
- Než nádoby položíte na povrch varné desky, ujistěte se, že jejich dno je čisté a suché.
- Nádobu po sklokeramické desce neposouvejte, abyste ji nepoškrábali.

#### Materiál nádobí

- **vhodné:** litina, ocel, smaltovaná ocel, nerezová ocel, sendvičová dna nádob (označené jako vhodné výrobcem).
- **nevhodné:** hliník, měď, mosaz, sklo, keramika, porcelán.

#### Nádoba je vhodná pro indukční varnou desku, jestliže:

- voda na varné zóně nastavené na nejvyšší teplotu začne velmi rychle vřít.
- dno varné nádoby přitahuje magnet.

#### Rozměry nádobí

- Indukční varné zóny se automaticky přizpůsobují průměru dna nádoby.
- Účinnost varné zóny závisí na průměru varné nádoby. Nádoby s menším než minimálním průměrem přijímají pouze část výkonu vytvářeného varnou zónou.
- Pro dosažení optimálních výsledků a z bezpečnostních důvodů nepoužívejte nádoby větší, než je

uvedeno v části „Specifikace varných zón“. Během vaření nenechávejte varné nádoby v blízkosti ovládacího panelu. Mohlo by to ovlivnit fungování ovládacího panelu nebo náhodně zapnout funkce varné desky.



Viz „Technické údaje“.

#### Pokličky s odvětráváním páry

Chcete-li dále optimalizovat přípravu jídel vedle odsavače par, můžete se svým nádobím používat speciální pokličky s odvětráváním páry. Pokličky jsou navrženy tak, aby směřovaly páru vytvářenou uvnitř hrnce do odsavače par a minimalizovala tak nežádoucí pachy při vaření a nadměrnou vlhkost v kuchyni. Pokličky lze zakoupit samostatně v několika velikostech, aby se hodily pro nejběžnější typy nádobí. Další informace naleznete na našich webových stránkách.

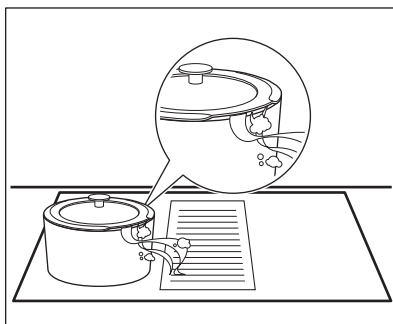

### 7.2 Zvuky během používání

#### Jestliže slyšíte:

- praskání: nádobí je vyrobeno z různých materiálů (sendvičová konstrukce).

- pískání: používáte varnou zónu na vysoký výkon a nádobí je vyrobeno z různých materiálů (sendvičová konstrukce).
- hučení: používáte vysoký výkon.
- cvakání: dochází ke spínání elektrických přepínačů.
- syčení, bzucení: pracuje ventilátor.

**Tyto zvuky jsou normální a neznamenají žádnou závadu.**

### 7.3 Œko Timer (Ekologický časový spínač)

Za účelem úspory energie se topný článek varné zóny sám vypne dřív, než zazní signál odpočítávání času. Rozdíl

mezi dobou provozu závisí na nastavené teplotě a délce vaření.

### 7.4 Příklady použití při vaření

Vztah mezi nastavením teploty a spotřebou energie příslušné varné zóny není přímo úměrný. Když zvýšíte nastavení teploty, nezvýší se úměrně spotřeba energie dané varné desky. To znamená, že varná zóna se středním nastavením teploty spotřebuje méně než polovinu svého výkonu.



Údaje v tabulce jsou pouze orientační.

Tepelný výkon	Použití:	Čas (min)	Tipy
1	Udržení teploty hotového jídla.	dle potřeby	Nádobu zakryjte pokličkou.
1 - 2	Holandská omáčka, rozpouštění másla, čokolády nebo želatiny.	5 - 25	Čas od času zamíchejte.
1 - 2	Ztuhnutí nadýchaných omelet a volských ok.	10 - 40	Připravujte zakryté pokličkou.
2 - 3	Dušení jídel z rýže a mléčných jídel, ohřívání hotových jídel.	25 - 50	Přidejte alespoň dvakrát tolik vody než rýže, mléčná jídla v polovině doby přípravy zamíchejte.
3 - 4	Příprava zeleniny, ryb a masa v páře.	20 - 45	Přidejte několik polévkových lžic tekutiny.
4 - 5	Příprava brambor v páře.	20 - 60	Použijte max. ¼ l vody na 750 g brambor.
4 - 5	Příprava většího množství jídla, dušených pokrmů a polévek.	60 - 150	Až 3 l tekutiny plus přísady.
6 - 7	Mírné smažení: plátky masa, cordon bleu z telecího masa, kotlety, karbanátky, klobásy, játra, jáška, vejce, palačinky a koblihů.	dle potřeby	V polovině doby obraťte.
7 - 8	Prudké smažení, opečená bramb. kaše, steaky z roštěnce, steaky.	5 - 15	V polovině doby obraťte.

Tepelný výkon	Použití:	Čas (min)	Tipy
9	Vaření vody, vaření těstovin, opražení masa (guláš, dušené maso), fritování hranolků.		
P	Vaření velkého množství vody. Je zapnuto PowerBoost.		

## 7.5 Tipy a rady pro odsavač par

- Mřížka pokrývající odsavač par je vyrobena z hliníku a nerezové oceli. Když není odsavač par v provozu, můžete na ni položit nádoby. Nedojde k žádnému poškození.
- Když je zapnutý AUTO režim, ventilátor se spustí při nízkých otáčkách na začátku každého vaření.

Otáčky se postupně zvyšují. Otáčky ventilátoru můžete také nastavit ručně.

- V případě instalace odvětrávání musíte nainstalovat okenní spínač. Je nutno jej zakoupit samostatně, protože není dodáván s odsavačem par. Okenní spínač musí instalovat autorizovaný technik. Viz instalační příručka.

## 8. ČIŠTĚNÍ A ÚDRŽBA



### VAROVÁNÍ!

Viz kapitoly o bezpečnosti.

### 8.1 Všeobecné informace

- Varnou desku po každém použití vyčistěte.
- Varné náčiní používejte vždy s čistou spodní stranou.
- Škrábance nebo tmavé skvrny na povrchu nemají vliv na funkci varné desky.
- Použijte speciální čisticí prostředek vhodný na povrch varné desky.
- Na sklo použijte speciální škrabku.

### 8.2 Čištění varné desky

- **Okamžitě odstraňte:** roztavený plast, plastovou folii, cukr nebo jídlo obsahující cukr. Pokud tak neučiníte, nečistota může varnou desku poškodit. Vyvarujte se popálení. Speciální škrabku přiložte šikmo ke skleněnému povrchu a posunujte ostří po povrchu desky.
- **Odstraňte po dostatečném vychladnutí varné desky:** skvrny od vodního kamene, vodové kroužky, tukové skvrny nebo kovové lesklé zbarvení. Vyčistěte varnou desku vlhkým hadříkem s neabrazivním

mycím prostředkem. Po vyčištění varnou desku osušte měkkým hadrem.

- **Odstraňte kovové lesklé zbarvení:** použijte roztok vody s octem a vyčistěte skleněný povrch pomocí hadříku.

### 8.3 Čištění odsavače par

#### Mřížka

Mřížka vhání vzduch do odsavače par. Navíc chrání systém odsavače par a zabraňuje náhodnému pádu cizích předmětů dovnitř. Mřížku můžete mýt ručně nebo v myčce nádobí.

#### Nádržka na vodu

Pod odsavačem se nachází nádržka na vodu. Shromažďuje vodu, která kondenzuje při každém vaření. Nezapomeňte nádržku na vodu pravidelně vyprazdňovat.

Než otevřete zásobník na vodu, umístěte pod něj nádobu nebo misku na zachycení vody. Nádržku na vodu otevřete vysunutím západek a jejich

postupným otevřením.

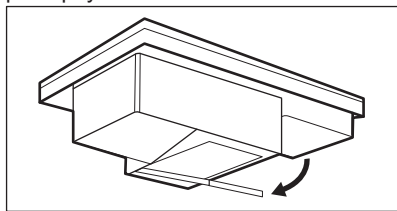

### VAROVÁNÍ!

Zabraňte vniknutí vody do odsavače par.

#### Pokud do systému odsavače par vnikne voda nebo jiné kapaliny:

- nejprve vypněte odsavač par,
- zvedněte mřížku a pečlivě očistěte oblast odsavače par vlhkým hadříkem nebo houbou a jemným čistícím prostředkem,
- vytřete přebytečnou tekutinu nashromážděnou na dně vnitřku odsavače par houbou nebo suchým hadříkem,
- zapněte odsavač par, nastavte otáčky ventilátoru na 2 nebo vyšší a nechte jej nějakou dobu běžet, aby se odstranila zbytková vlhkost.

## 8.4 Čištění filtru odsavače par

Filtr brání vniknutí částic maziva do systému odsavače par. Filtr pravidelně čistěte a regenerujte.

### Normální čištění

Filtr vyčistěte, jakmile je vidět nahromaděné mazivo. Frekvence čištění závisí na množství tuku a oleje používaných při vaření. Doporučujeme čistit filtr každých 10–20 hodin nebo častěji, pokud je to nutné.

1. Opatrně vyjměte filtr a kryt filtru. Jsou umístěny přímo pod mřížkou uprostřed varné desky.

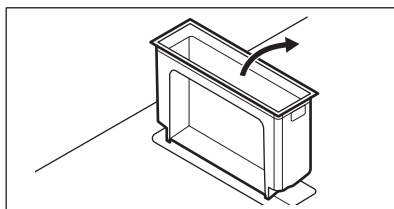
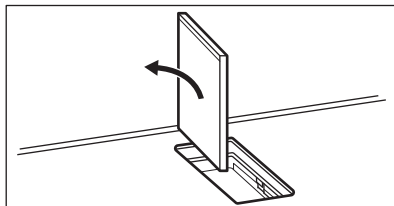
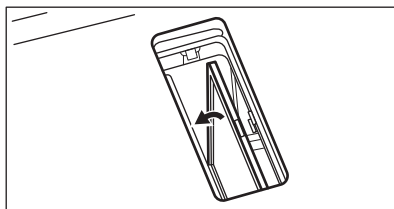
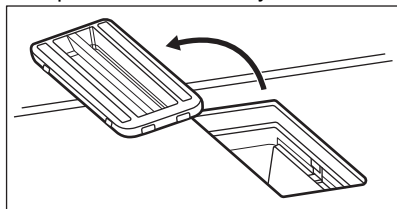

2. Vyčistěte vnitřek odsavače par čistící pěnou.
3. Filtr a kryt filtru omyjte ručně v teplé vodě bez použití čistících prostředků nebo abrazivních houbiček. Můžete je také mýt v myčce na nádobí při teplotě 65–70 °C (pomocí programu, který je delší než 90 minut), bez mycích prostředků a bez nádobí ve stejné náplni. Čistícími prostředky lze čistit pouze plastové části.
4. Nechte filtr vysušit v troubě po dobu 20-30 minut při teplotě 70 °C. Ujistěte se, že používáte funkci trouby bez ventilátoru.

Jakmile jsou zcela vysušeny, připevněte filtr a kryt filtru zpět na místo.

### Regenerace filtru

Varná deska má vestavěné počítadlo, které vás upozorní na regeneraci filtru. Počítadlo se automaticky restartuje při prvním zapnutí odsavače par. Po 100 hodinách používání začne kontrolka  blikat a signalizovat tak, že je čas regenerovat filtr. Po vypnutí odsavače par a varné desky zůstane upozornění svítit po dobu 30 sekund. Toto upozornění nebrání použití varné desky.



Maximální počet regeneračních cyklů je 6-7. Po uplynutí této doby je nutné filtr vyměnit za nový.

1. Filtr čistěte ručně nebo v myčce nádobí, jak je popsáno výše (normální čištění).
2. Vložte filtr na 60 minut do trouby nastavené na 80–110 °C. Ujistěte se, že používáte funkci trouby bez ventilátoru.
3. Připevněte filtr a kryt filtru zpět na místo.

Vynulujte počítadlo.

### Vynulování počítadla

1. Nejprve vyčistěte a regenerujte filtr a poté jej vložte zpět do odsavače par.
  2. Krátce stiskněte , zatímco ukazatel bliká.
- Počítadlo se restartuje.



### VAROVÁNÍ!

Přesycený filtr může představovat riziko požáru.

## 9. ODSTRAŇOVÁNÍ ZÁVAD







### VAROVÁNÍ!

Viz kapitoly o bezpečnosti.

### 9.1 Co dělat, když...

Problém	Možná příčina	Řešení
Varnou desku nelze zapnout ani používat.	Varná deska není zapojená do elektrické sítě nebo je zapojená nesprávně.	Zkontrolujte, zda je varná deska správně zapojena do elektrické sítě.
	Je spálená pojistka.	Zkontrolujte, zda příčinou závady není pojistka. Pokud dochází k opakovanému spálení pojistky, obraťte se na autorizovaného elektrikáře.
	Tepelný výkon nenastavíte do 60 sekund.	Zapněte varnou desku znovu a do 60 sekund nastavte tepelný výkon.
	Stiskli jste dvě nebo více senzorových tlačítek současně.	Stiskněte pouze jedno senzorové tlačítko.
	Je zapnutá funkce Pauza.	Viz část „Denní používání“.
	Na ovládacím panelu je voda nebo skvrny od tuku.	Vyčistěte ovládací panel.
Je slyšet nepřetržité pípání.	Elektrické zapojení je nesprávné.	Odpojte varnou desku od síťového napájení. Požádejte kvalifikovaného elektrikáře, aby instalaci zkontroloval.

Problém	Možná příčina	Řešení
Pro jednu z varných zón nelze zvolit maximální tepelný výkon.	Ostatní zóny spotřebovávají maximální dostupný výkon. Vaše varná deska funguje správně.	Snižte tepelný výkon pro ostatní varné zóny zapojené do stejné fáze. Viz „Řízení výkonu“.
Zazní zvukový signál a varná deska se vypne. Když se varná deska vypne, ozve se zvukový signál.	Zakryli jste jedno nebo více sensorových tlačítek.	Odstraňte předmět ze sensorových tlačítek.
Varná deska se vypne.	Něco blokuje pole snímače  .	Odstraňte předmět ze sensorového tlačítka.
Kontrolka zbytkového tepla se nerozsvítí.	Varná zóna není horká, protože byla zapnutá jen krátkou dobu nebo je poškozený snímač.	Jestliže byla varná zóna zapnutá dostatečně dlouho, aby byla horká, obraťte se na autorizované servisní středisko.
Ovládací panel se zahřívá na dotek.	Nádoba je příliš velká nebo jste ji položili příliš blízko k ovládacímu panelu.	Je-li to možné, velké nádoby používejte na zadních varných zónách.
Když se dotknete sensorových tlačítek na panelu, nezazní žádný zvukový signál.	Zvuková signalizace je vypnutá.	Zapněte zvukovou signalizaci. Viz „Denní používání“.
Ukazatel nad symbolem  se rozsvítí.	Je zapnutá funkce Dětská bezpečnostní pojistka nebo Zámek.	Viz část „Denní používání“.
Ovládací lišta bliká.	Na zóně není žádná varná nádoba nebo zóna není zcela zakrytá.	Položte na zónu varnou nádobu tak, aby plně zakrývala varnou zónu.
	Nádobí není vhodné.	Používejte nádoby vhodné pro indukční varné desky. Viz část „Tipy a rady“.
	Průměr dna nádoby je pro zónu příliš malý.	Používejte varné nádoby se správnými rozměry. Viz „Technické údaje“.
Ovládací lišta odsavače par bliká a odsavač par se nespustí nebo se vypne.	Ventilátor se může za určitých podmínek sám vypnout, např. když místnost není správně větraná.	Otevřete okno (možná budete muset nainstalovat okenní spínač, viz „Tipy a rady pro odsavač par“). Stiskněte libovolný symbol. Odsavač par opět funguje.

Problém	Možná příčina	Řešení
Když jsou zapnuty funkce odsavače par, ventilátor odsavače par nefunguje správně.	Teplota prostředí kolem odsavače par je příliš vysoká. Uvnitř a okolo odsavače par není dostatečná cirkulace vzduchu.	Vypněte varnou desku a odpojte ji od elektrické sítě. Vyčkejte alespoň 10 sekund a poté ji znovu zapojte. Další návrhy: Zkuste snížit teplotu okolí. Vyměňte filtr odsavače par a odstraňte zbytkovou vlhkost z vnitřní strany odsavače par. Říďte se částí „Čištění a údržba“. Nechte systém odsavače par jeden den uschnout a poté odsavač par znovu zapněte.
Odsavač par nedostatečně odvádí páru, která se vytváří během přípravy.	Pokličky nejsou správně umístěny na nádobí.	Pokud vaše nádobí nemá odvětrávanou pokličku, nakloňte pokličky tak, aby uvolněná pára směřovala k odsavači par. Informace o speciálních pokličkách s odvětráváním páry, které jsou doporučeny pro použití s integrovaným odsavačem par, naleznete v části „Tipy a rady“.
	Filtr odsavače par je nasycený.	Vyčistěte filtr odsavače par a vynulujte upozornění. Říďte se částí „Čištění a údržba“.
 se rozsvítí a objeví se číslo.	U varné desky došlo k chybě.	Varnou desku vypněte a po 30 sekundách ji znovu zapněte. Pokud se znovu rozsvítí  , odpojte varnou desku od síťového napájení. Po přibližně 30 sekundách varnou desku opět zapojte. Pokud problém přetrvává, obraťte se na autorizované servisní středisko.

## 9.2 Pokud problém nemůžete vyřešit...

Pokud problém nemůžete vyřešit sami, obraťte se na svého prodejce nebo autorizované servisní středisko. Uveďte údaje z typového štítku. Ujistěte se, že jste varnou desku používali správně.

Pokud ne, budete muset servis provedený servisním technikem nebo prodejcem zaplatit, i když je spotřebič ještě v záruce. Informace o záruční době a autorizovaných servisních střediscích jsou uvedeny v záruční brožůře.



## 10. TECHNICKÉ ÚDAJE

### 10.1 Typový štítek

Model CCE84751CB  
 Typ 66 D4A 01 AA  
 Indukce 7.35 kW  
 Sériové č. ....  
 AEG

PNC 949 597 950 00  
 220 - 240 V / 400 V 2N 50 Hz  
 Vyrobeno v: Německo  
 7.35 kW



### 10.2 Technické údaje varné zóny

Varná zóna	Nominální výkon (maximální tepelný výkon) [W]	PowerBoost [W]	PowerBoost maximální doba trvání [min]	Průměr nádoby [mm]
Levá přední	2300	3200	10	125 - 210
Levá zadní	2300	3200	10	125 - 210
Pravá přední	2300	3200	10	125 - 210
Pravá zadní	2300	3200	10	125 - 210

Výkon varných zón se může u některých údajů v této tabulce mírně lišit od údajů. Mění se s materiálem a rozměry varných nádob.

Pro dosažení nejlepších výsledků vaření používejte nádoby, které nejsou větší než průměr uvedený v tabulce.

## 11. ENERGETICKÁ ÚČINNOST

### 11.1 Informace o výrobku\*

Označení modelu	CCE84751CB	
Typ varné desky	Vestavná varná deska	
Počet varných zón	4	
Technologie ohřevu	Indukce	
Délka (D) a šířka (Š) nekruhové varné zóny	Levá přední	D 22,3 cm Š 22,0 cm
Délka (D) a šířka (Š) nekruhové varné zóny	Levá zadní	D 22,3 cm Š 22,0 cm
Délka (D) a šířka (Š) nekruhové varné zóny	Pravá přední	D 22,3 cm Š 22,0 cm
Délka (D) a šířka (Š) nekruhové varné zóny	Pravá zadní	D 22,3 cm Š 22,0 cm

Spotřeba energie na varnou zónu (EC electric cooking)	Levá přední	179,6 Wh / kg
	Levá zadní	189,1 Wh / kg
	Pravá přední	187,3 Wh / kg
	Pravá zadní	189,1 Wh / kg
Spotřeba energie varné desky (EC electric hob)		186,3 Wh / kg

\* Pro Evropskou unii podle EU 66/2014. Pro Bělorusko podle STB 2477-2017, příloha A. Pro Ukrajinu podle 742/2019.

EN 60350-2 – Elektrické spotřebiče na vaření pro domácnost – část 2: Varné desky – metody pro měření výkonu.

## 11.2 Úspora energie

Během každodenního pečení můžete ušetřit energii, budete-li se řídit níže uvedenými radami.

- Při ohřevu vody používejte pouze takové množství, které potřebujete.
- Je-li to možné, vždy zakrývejte nádoby pokličkami.
- Před zapnutím varné zóny na ni položte varnou nádobu.
- Na menší varné zóny postavte menší varné nádoby.
- Postavte nádobu přímo na střed varné zóny.
- Využijte zbytkové teplo k udržování teploty jídle nebo k jeho rozpouštění.

# 12. POZNÁMKY K OCHRANĚ ŽIVOTNÍHO PROSTŘEDÍ

Recyklujte materiály označené symbolem . Obaly vyhodte do příslušných odpadních kontejnerů k recyklaci. Pomáhejte chránit životní prostředí a lidské zdraví a recyklovat elektrické a elektronické spotřebiče

určené k likvidaci. Spotřebiče označené příslušným symbolem  nelikvidujte spolu s domovním odpadem. Spotřebič odevzdejte v místním sběrném dvoře nebo kontaktujte místní úřad.

# OBSAH

1. BEZPEČNOSTNÉ INFORMÁCIE.....	28
2. BEZPEČNOSTNÉ POKYNY.....	30
3. INŠTALÁCIA.....	33
4. POPIS VÝROBKU.....	36
5. KAŽDODENNÉ POUŽÍVANIE.....	38
6. DOPLNKOVÉ FUNKCIE.....	42
7. TIPY A RADY.....	43
8. STAROSTLIVOSŤ A ČISTENIE.....	46
9. ODSTRAŇOVANIE PROBLÉMOV.....	48
10. TECHNICKÉ ÚDAJE.....	50
11. ENERGETICKÁ ÚČINNOSŤ.....	51
12. OCHRANA ŽIVOTNÉHO PROSTREDIA.....	52

## NA DOSIAHNUTIE PERFEKTNÝCH VÝSLEDKOV

Ďakujeme, že ste si vybrali tento výrobok značky AEG. Vytvorili sme ho, aby vám poskytol bezchybný výkon na mnoho rokov, pričom sme použili inovačné technológie, ktoré pomáhajú zjednodušať život – funkcie, ktoré nenájdete u bežných spotrebičov. Venujte, prosím, niekoľko minút tomuto návodu a dôkladne si ho prečítajte, aby ste svoj spotrebič mohli využívať čo najlepšie. Navštívte našu stránku, kde nájdete:



Rady týkajúce sa používania, brožúry, návody na riešenie problémov a informácie o servise a opravách:

**[www.aeg.com/support](http://www.aeg.com/support)**



Zaregistrujte si výrobok a využite tak ešte lepší servis:

**[www.registreaeg.com](http://www.registreaeg.com)**



Pre váš spotrebič si môžete zakúpiť príslušenstvo, spotrebný materiál a originálne náhradné diely:

**[www.aeg.com/shop](http://www.aeg.com/shop)**

## STAROSTLIVOSŤ O ZÁKAZNÍKA A ZÁKAZNÍCKY SERVIS

Vždy používajte originálne náhradné diely.

Ak potrebujete kontaktovať autorizované servisné stredisko, uistite sa, že máte k dispozícii nasledujúce údaje: Model, číslo výrobku, sériové číslo.

Tieto informácie nájdete na typovom štítku.

 Upozornenie / Výstražné a bezpečnostné informácie

 Všeobecné informácie a tipy

 Informácie o životnom prostredí

Vyhradzujeme si právo na zmeny bez predchádzajúceho upozornenia.

## 1. ⚠️ **BEZPEČNOSTNÉ INFORMÁCIE**

Pred inštaláciou a používaním spotrebiča si pozorne prečítajte priložený návod na používanie. Výrobca nezodpovedá za zranenia ani za škody spôsobené nesprávnou montážou alebo používaním. Tieto pokyny uskladnite na bezpečnom a prístupnom mieste, aby ste do nich mohli v budúcnosti nahliadnuť.

### 1.1 **Bezpečnosť detí a zraniteľných osôb**

- Tento spotrebič nie je určený na používanie osobami (vrátane detí) so zníženými fyzickými, zmyslovými alebo psychickými schopnosťami alebo nedostatkom skúseností a znalostí, pokiaľ nie sú pod dozorom inej osoby, alebo ak neboli inou osobou zodpovednou za ich bezpečnosť poučené o používaní spotrebiča.
- Deti by mali byť pod dozorom, aby sa zabezpečilo, že sa nebudú hrať so spotrebičom.
- Obaly vždy uschovajte mimo dosah detí a náležite ich zlikvidujte.
- **UPOZORNENIE:** Nedovoľte deťom ani domácim zvieratám priblížiť sa k spotrebiču počas prevádzky alebo keď sa ochladzuje. Prístupné časti sa počas používania zohrejú na vysokú teplotu.
- Ak má spotrebič detskú poistku, mala by byť zapnutá.
- Deti nesmú spotrebič bez dozoru čistiť ani vykonávať žiadnu údržbu na spotrebiči.

### 1.2 **Všeobecná bezpečnosť**

- Tento spotrebič je určený iba na prípravu jedál.
- Tento spotrebič je určený na jedno použitie v domácnosti v interiéri.
- Tento spotrebič sa môže používať v kanceláriách, hotelových hosťovských izbách, izbách s posteľou a raňajkami, v domovoch poľnohospodárskych hostí a iných podobných ubytovacích zariadeniach, ak takéto používanie nepresiahne (priemerné) úroveň používania v domácnosti.

- UPOZORNENIE: Spotrebič a jeho prístupné časti sa počas používania môžu značne zahriať. Nedotýkajte sa ohrevných článkov.
- UPOZORNENIE: Varenie na varnom paneli s tukom alebo olejom bez dohľadu môže byť nebezpečné a môže spôsobiť požiar.
- Na hasenie požiaru pri varení nikdy nepoužívajte vodu. Spotrebič vypnite a plameň zakryte napr. požiarňou pokrývkou alebo pokrievkou.
- UPOZORNENIE: Spotrebič sa nesmie zapájať cez externé spínacie zariadenie, ako napr. časovač, ani nesmie byť zapojený do obvodu, ktorý sa pravidelne vypína a zapína.
- VYSTRAHA: Proces prípravy jedla musí byť pod dozorom. Krátkodobý proces prípravy jedla si vyžaduje nepretržitý dozor.
- UPOZORNENIE: Nebezpečenstvo požiaru: Na varných povrchoch neskladujte žiadne predmety.
- Kovové predmety, napríklad nože, vidličky, lyžice a pokrievky by sa nemali klásť na povrch varného panela, pretože sa môžu zohriať.
- Spotrebič nepoužívajte pred jeho nainštalovaním do nábytku určeného na zabudovanie.
- Na čistenie spotrebiča nepoužívajte parné čističe.
- Spotrebič vypínajte po každom použití jeho ovládacími prvkami. Nespoliehajte sa na funkciu rozpoznávania varnej nádoby.
- Ak je sklokeramický/sklenený povrch prasknutý, vypnite spotrebič a odpojte ho z elektrickej siete. V prípade zapojenia spotrebiča do elektrickej siete priamo pomocou spojovacej skrinky odpojte spotrebič od sieťového napájania vybratím poistky. V oboch prípadoch kontaktujte autorizované servisné stredisko.
- V miestnosti inštalácie spotrebiča zabezpečte dobré vetranie, aby sa do miestnosti nevracali plyny zo spotrebičov spaľujúcich plyn alebo iné palivá, ani spaliny zo zariadení s otvoreným plameňom.

- Uistite sa, že nie sú vetracie otvory blokované a vzduch nahromadený spotrebičom nie je vedený do potrubia používaného na odvádzanie dymu a pary z iných spotrebičov (systémy centrálného vykurovania, termosifóny, ohrievače vody a pod.).
- Keď je spotrebič v činnosti spolu s ostatnými spotrebičmi, nesmie maximálne vákuum vytvorené v miestnosti prekročiť 0,04 mbar.
- Pravidelne čistite filter odsávača pár a odstráňte zo spotrebiča zvyšky mastnoty, aby nevzniklo riziko požiaru.
- Ak je poškodený napájací kábel, musí ho vymeniť výrobca, autorizovaný servis alebo podobne kvalifikované osoby, aby sa predišlo nebezpečenstvu.
- Ak je spotrebič zapojený priamo do elektrickej siete, elektroinštalácia musí byť vybavená izolačným zariadením, ktoré umožní odpojiť spotrebič od elektrickej siete na všetkých póloch. Celé odpojenie musí byť v súlade s podmienkami pre prepäťovú kategóriu III. Vyberateľné prostriedky musia byť zabudované do pevnej zásuvky v súlade s pravidlami zapojenia.
- **UPOZORNENIE:** Používajte iba také ochranné lišty varného panela, ktoré navrhol výrobca kuchynského spotrebiča, alebo ich výrobca kuchynského spotrebiča uvádza ako vhodné v návode na použitie, alebo ochranné lišty varného panela zahrnuté v spotrebiči. Použitie nevhodných ochranných líšt môže spôsobiť nehody.

## 2. BEZPEČNOSTNÉ POKYNY

### 2.1 Montáž



#### **VAROVANIE!**

Tento spotrebič môže nainštalovať len kvalifikovaná osoba.



#### **VAROVANIE!**

Hrozí nebezpečenstvo poranenia alebo poškodenia spotrebiča.

- Odstráňte všetky obaly.
- Poškodený spotrebič neinštalujte ani nepoužívajte.

- Dodržiavajte pokyny na inštaláciu dodané so spotrebičom.
- Dodržiavajte požadovanú minimálnu vzdialenosť od iných spotrebičov a nábytku.
- Vždy dávajte pozor, ak presúvate spotrebič, pretože je ťažký. Vždy používajte ochranné rukavice a uzavretú obuv.
- Plochy výrezu utesnite tesniacim materiálom, aby ste predišli vydutiu spôsobenému vlhkosťou.
- Spodnú časť spotrebiča chráňte pred parou a vlhkosťou.
- Spotrebič neinštalujte vedľa dverí ani pod okno. Predídete tak zhadeniu horúceho kuchynského riadu zo spotrebiča pri otvorení dverí alebo okna.
- Vyfukovaný vzduch neinštalujte do dutiny steny, pokiaľ nie je dutina navrhnutá na tento účel.
- Pri inštalácii bez potrubia musí byť výstup ventilátora umiestnený priamo na stene alebo musí byť oddelený prídavnou stenou skrinky, aby sa zabránilo prístupu k lopatkám ventilátora.
- Každý spotrebič má v dolnej časti chladiace ventilátory.
- Ak je spotrebič nainštalovaný nad zásuvkou:
  - Neskladujte v nej malé kúsky alebo háčky papiera, ktoré by sa mohli vtiahnúť, pretože by mohli poškodiť chladiace ventilátory alebo ovplyvniť činnosť chladiaceho systému.
  - Medzi spodkom spotrebiča a predmetmi skladovanými v zásuvke zachovajte vzdialenosť minimálne 2 cm.
- Odoberte prípadné oddeľovacie panely inštalované v skrinke pod spotrebičom.

## 2.2 Zapojenie do elektrickej siete



### **VAROVANIE!**

Nebezpečenstvo požiaru a zásahu elektrickým prúdom.

- Všetky elektrické pripojenia musí vykonať kvalifikovaný elektrikár podľa

schémy pripojenia alebo inštaláčnej brožúry.

- V prípade inštalácie odsávania a ak je k dispozícii alebo je povinné príslušenstvo (stenový ventil, spínač okna a/alebo otvárač okna), elektrické pripojenia by mal vykonať kvalifikovaný elektrikár podľa schémy pripojenia alebo inštaláčnej brožúry.
- Spotrebič musí byť uzemnený.
- Pred akýmkoľvek zásahom odpojte spotrebič od elektrickej siete.
- Uistite sa, že parametre na typovom štítku sú kompatibilné s elektrickým napätím zdroja napájania.
- Skontrolujte, či je spotrebič správne nainštalovaný. Uvoľnený a nesprávny elektrický sieťový kábel alebo zástrčka (ak sa používa) môže spôsobiť zohriatie vývodného kábla.
- Použite vhodný elektrický sieťový kábel.
- Nedovoľte, aby sa sieťový kábel zamotal.
- Skontrolujte, či je nainštalovaná ochrana proti zásahu elektrickým prúdom.
- Použite svorku na odľahčenie ťahu na kábli.
- Ak zapojíte nejaký elektrický spotrebič do zásuvky, dbajte na to, aby sa sieťový kábel alebo zástrčka (ak je k dispozícii) nedotýkala horúceho spotrebiča alebo horúceho kuchynského riadu.
- Nepoužívajte viaczásuvkové adaptéry ani predlžovacie káble.
- Uistite sa, že zástrčka (ak je k dispozícii) alebo sieťový kábel nie sú poškodené. Ak treba vymeniť poškodený prírodný elektrický kábel, kontaktujte náš autorizovaný servis alebo elektrikára.
- Zariadenie na ochranu pred dotyk elektrických častí pod napätím a izolovaných častí treba namontovať tak, aby sa nedalo odstrániť bez nástrojov.
- Sieťový zástrčku pripojte do sieťovej zásuvky až po dokončení inštalácie. Po inštalácii sa uistite, že máte prístup k sieťovej zástrčke.
- Ak je sieťová zásuvka uvoľnená, nezapájajte do nej sieťový zástrčku.

- Spotrebič neodpájajte ťahaním za napájací kábel. Vždy ťahajte za sieťovú zástrčku.
- Použite iba správne odpájacie zariadenia: ochranné ističe alebo poistky (skrutkovacie poistky treba vybrať z držiaka), uzemnenia a stýkače.
- Elektrická sieť v domácnosti musí mať odpájacie zariadenie, ktoré umožní odpojenie spotrebiča od elektrickej siete na všetkých póloch. Vzdialenosť kontaktov odpájacieho zariadenia musí byť minimálne 3 mm.

## 2.3 Použitie



### **VAROVANIE!**

Hrozí nebezpečenstvo poranenia, popálenín alebo zásahu elektrickým prúdom.

- Nemeňte technické parametre tohto spotrebiča.
- Pred prvým použitím odstráňte všetky obaly, štítky a ochrannú fóliu (ak sa používajú).
- Uistite sa, že nie sú otvory vetrania zablokované. Vetrание musí pravidelne kontrolovať kvalifikovaná osoba.
- Spotrebič počas prevádzky nenechávajte bez dozoru.
- Po každom použití vypnite varnú zónu.
- Na varné zóny nepokladajte príbor ani pokrievky panvíc. Môžu sa zahriať na vysokú teplotu.
- Spotrebič neobsluhujte s mokrými rukami alebo keď je v kontakte s vodou.
- Spotrebič nepoužívajte ako pracovný alebo skladovací povrch.
- Ak je povrch spotrebiča popraskaný, okamžite ho odpojte od napájania. Zabráňte tým zásahu elektrickým prúdom.
- Keď je spotrebič v prevádzke, používatelia s kardiostimulátorom musia udržiavať vzdialenosť od indukčných varných zón minimálne 30 cm.
- Keď vkladáte pokrm do horúceho oleja, môže olej vyprsknúť.

- Nikdy nepoužívajte otvorený oheň, keď je zapnutý integrovaný odsávač pár.



### **VAROVANIE!**

Hrozí nebezpečenstvo požiaru a výbuchu.

- Tuky a oleje môžu pri zohriatí uvoľňovať horľavé výpary. Pri príprave pokrmov musia byť plamene alebo horúce predmety v dostatočnej vzdialenosti od tukov a olejov.
- Výpary, ktoré sa uvoľňujú z veľmi horúcich olejov, môžu spôsobiť spontánne vznietenie.
- Použitý olej, ktorý obsahuje zvyšky jedla, môže spôsobiť požiar pri nižšej teplote ako olej použitý po prvýkrát.
- Horľavé látky ani predmety, ktoré sú nasiaknuté horľavými látkami, nekladte do spotrebiča, do jeho blízkosti ani naň.



### **VAROVANIE!**

Hrozí nebezpečenstvo poškodenia spotrebiča.

- Horúci kuchynský riad nekladte na ovládací panel.
- Na sklenený povrch varného panela nekladte horúcu pokrievku varnej nádoby.
- Nenechajte obsah kuchynského riadu vyvrieť.
- Dávajte pozor, aby predmety alebo kuchynský riad nespádli na spotrebič. Povrch môže byť poškodený.
- Nezapínajte varné zóny s prázdny m kuchynským riadom alebo bez kuchynského riadu.
- Na spotrebič nekladte alobal.
- Nikdy nevyberajte mriežku ani filter odsávača pár, keď je zapnutý integrovaný odsávač pár alebo spotrebič.
- Nikdy nepoužívajte integrovaný odsávač pár bez filtra odsávača pár.
- Nezakrývajte prívod integrovaného odsávača pár kuchynským riadom.
- Neotvárajte spodné veko, keď je zapnutý integrovaný odsávač pár alebo spotrebič.
- Do blízkosti integrovaného odsávača pár nekladte malé ani ľahké predmety, aby nevzniklo riziko ich zachytenia.



- Kuchynský riad vyrobený z liatiny alebo s poškodeným dnom môže spôsobiť poškriabanie skla/ sklokeramiky. Keď tieto predmety potrebujete posunúť mimo varného povrchu, zdvihnite ich.

## 2.4 Starostlivosť a čistenie

- Spotrebič pravidelne čistite, aby ste predišli znehodnoteniu povrchového materiálu.
- Pred čistením spotrebiča ho vypnite a nechajte vychladnúť.
- Na čistenie spotrebiča nepoužívajte prúd vody ani paru.
- Spotrebič čistite vlhkou mäkkou handričkou. Používajte iba neutrálne saponáty. Nepoužívajte abrazívne výrobky, špongie s abrazívnou vrstvou, rozpúšťadlá ani kovové predmety.

## 2.5 Servis

- Ak treba dať spotrebič opraviť, obráťte sa na autorizované servisné stredisko. Používajte iba originálne náhradné diely.

- Informácie o žiarovke/žiarovkách vnútri tohto výrobku a náhradných dieloch osvetlenia, ktoré sa predávajú samostatne: Tieto žiarovky sú navrhnuté tak, aby odolali extrémnym podmienkam v domácych spotrebičoch, ako napr. teplota, vibrácie, vlhkosť, alebo slúžia ako ukazovatele prevádzkového stavu spotrebiča. Nie sú určené na používanie iným spôsobom a nie sú vhodné na osvetlenie priestorov v domácnosti.

## 2.6 Likvidácia



### VAROVANIE!

Hrozí nebezpečenstvo poranenia alebo udusenía.

- Informácie o likvidácii spotrebiča vám poskytne váš predajca, oprávnená osoba výrobcu alebo váš miestny prevádzkovateľ skládky pevného odpadu.
- Spotrebič odpojte od elektrickej siete.
- Prívodný elektrický kábel odrežte blízko pri spotrebiči a zlikvidujte ho.

# 3. INŠTALÁCIA



### VAROVANIE!

Pozrite si kapitoly oľadne bezpečnosti.

## 3.1 Pred inštaláciou

Pred nainštalovaním varného panela si zapíšte informácie uvedené dolu na typovom štítku. Typový štítok s technickými údajmi je umiestnený na spodnej strane varného panela.

Sériové číslo .....

## 3.2 Zabudovateľné varné panely

Zabudovateľné varné panely sa môžu používať až po zabudovaní do vhodnej skrinky alebo do pracovnej dosky, ktoré vyhovujú platným normám.

## 3.3 Pripájací kábel

- Varný panel sa dodáva s pripájacím káblom.
- Pri výmene poškodeného sieťového kábla použite kábel typu: H05V2V2-F, pričom sa vyžaduje odolnosť voči teplote 90 °C alebo vyššej. Obráťte sa na autorizované servisné stredisko. Výmenu pripájacieho kábla môže vykonať iba kvalifikovaný elektrikár.

## 3.4 Pripevnenie tesnenia – integrovaná inštalácia

1. Vyčistite drážky na pracovnej ploche.
2. Dodanú tesniacu pásku 3x10 mm nastrihajte na 4 pásy. Pásy musia mať rovnakú dĺžku ako drážky.
3. Konce pásov zastrihnite v 45° uhle. Mali by presne dosadnúť do rohov drážok.

4. Tesniace pásy vsaďte do drážok. Pásy nenaťahujte. Neohýbajte konce pásov jeden nad druhým.

Po montáži varného panela utesnite zvyšnú medzeru medzi sklokeramikou a pracovnou doskou silikónom. Dbajte na to, aby sa silikón nedostal pod sklokeramiku.

### 3.5 Pripevnenie tesnenia – Inštalácia na povrch

1. Očistite pracovnú plochu okolo vyrezanej plochy.
2. Na spodnej hrane varného panela pozdĺž vonkajšej hrany sklokeramiky nalepte dodávané tesnenie 2x6 mm. Pásku pritom neťahajte. Dbajte na to, aby sa konce tesniacej pásky nachádzali v strede jednej strany varného panela.
3. Pri strihaní tesniacej pásky ponechajte niekoľko milimetrov navyše.
4. Pritlačte k sebe oba konce tesniacej pásky.

### 3.6 Montáž

Podrobné informácie o montáži varného panela nájdete v inštaláčnej príručke.

Riadte sa schémou pripojenia varného panela a schémou pripojenia spínača okna uvedenou v inštaláčnej príručke a/ alebo štítkami pod varným panelom.

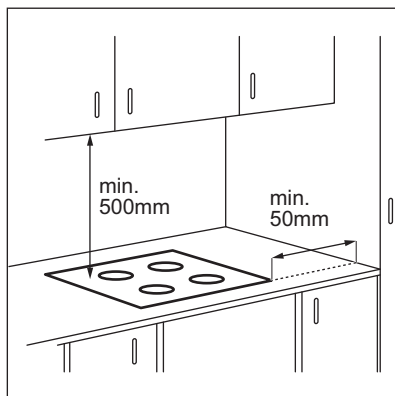

Ak je spotrebič nainštalovaný nad zásuvkou, počas varenia sa vplyvom vetrania varného panela môžu zohriať predmety uložené v zásuvke.

### INŠTALÁCIA NA POVRCH

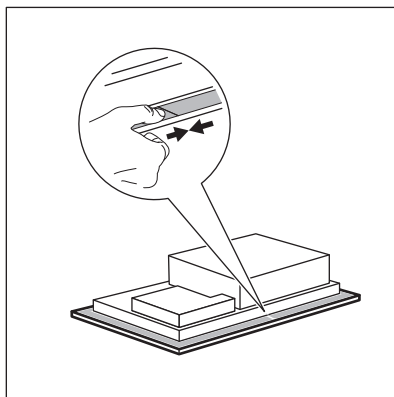
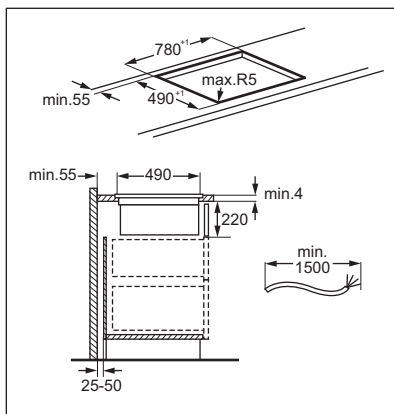
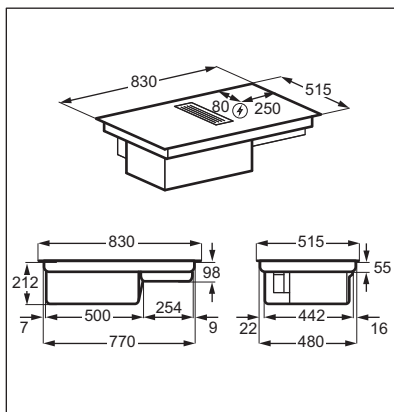

## INTEGROVANÁ INŠTALÁCIA

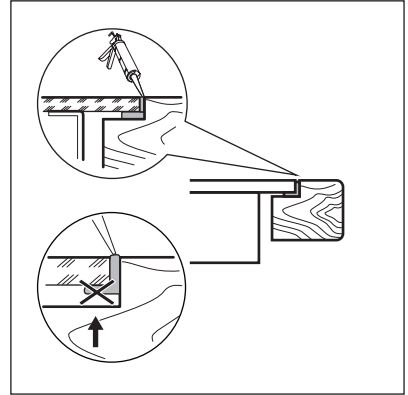
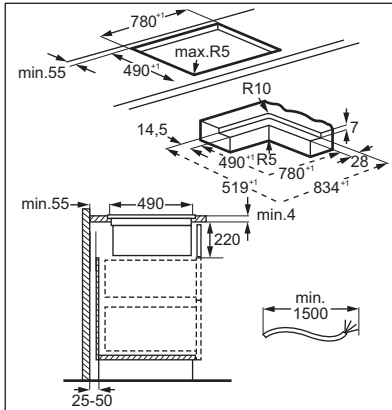
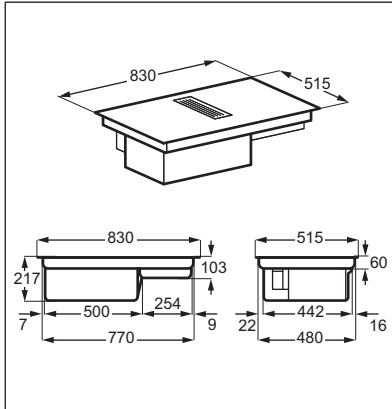

Návod s videom „Ako nainštalovať varný panel AEG s odsávačom pár“ nájdete zadáním celého názvu uvedeného na obrázku nižšie.



[www.youtube.com/electrolux](http://www.youtube.com/electrolux)  
[www.youtube.com/aeg](http://www.youtube.com/aeg)

How to install your AEG  
Extractor Hob



### Zostavenie krytu filtra

Pred prvým použitím sa uistite, že je v kryte vložený filter, pričom strieborná strana smeruje von. Po zostavení vložte kryt filtra do dutiny odsávača pár a nasadte mriežku na odsávač pár.

## 4. POPIS VÝROBKU

### 4.1 Prehľad výrobku

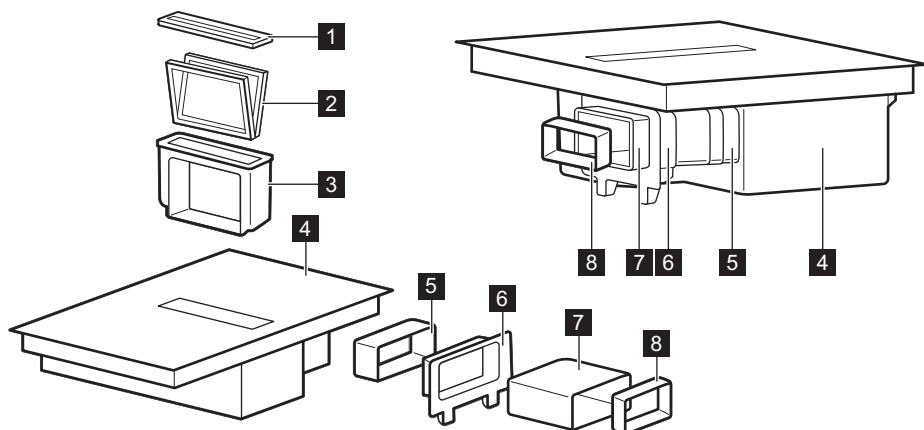

**1** Mriežka

**2** Filter

**3** Kryt filtra

**4** Varný panel

**5** Trubica

**6** Montáž zadnej steny skrinky

**7** Trubica

**8** Adaptér

### 4.2 Rozloženie varnej plochy

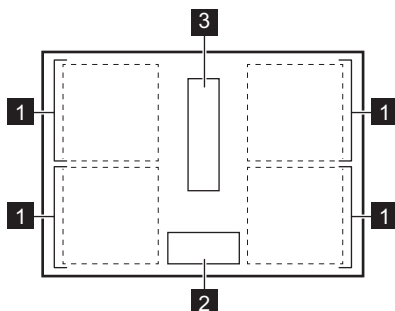

**1** Indukčná varná zóna

**2** Ovládací panel

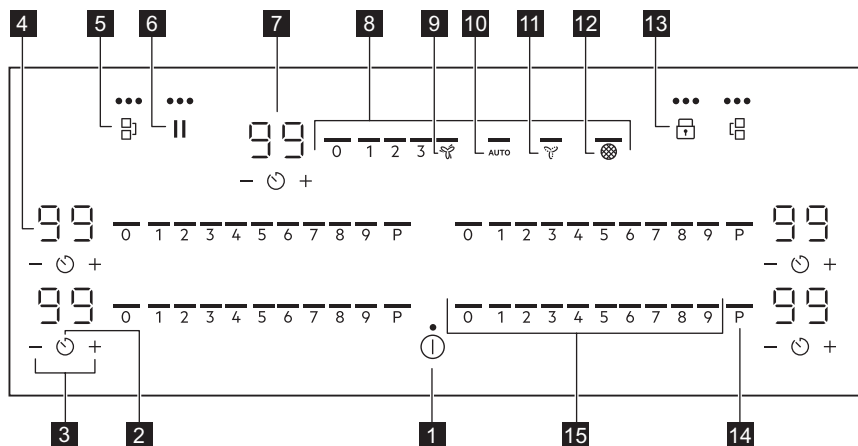

**3** Digestor

### 4.3 Rozloženie ovládacieho panela





Spotrebič sa ovláda senzorovými tlačidlami. Zobrazenia, ukazovatele a zvuky vám oznámia, ktoré funkcie sú zapnuté.

Sen- zorové tlačid- lo	Funkcia	Popis	
<b>1</b>	⏻ / ⏪	ZAP / VYP	Zapínanie a vypínanie spotrebiča.
<b>2</b>	🕒	Časovač	Nastavenie funkcie.
<b>3</b>	+ / -	-	Predĺženie alebo skrátenie času.
<b>4</b>	-	Displej časomeru	Zobrazenie času v minútach.
<b>5</b>	🔗	Bridge	Zapnutie a vypnutie funkcie
<b>6</b>	⏸	Prestávka	Zapnutie a vypnutie funkcie
<b>7</b>	-	Displej časovača odsávača pár	Zobrazenie času v minútach.
<b>8</b>	-	Ovládaci panel odsávača pár	Nastavenie rýchlosti ventilátora.
<b>9</b>	🌪	Boost	Zapnutie a vypnutie funkcie
<b>10</b>	AUTO	Automatický režim odsávača pár	Zapnutie a vypnutie funkcie
<b>11</b>	🌬	Breeze	Zapnutie a vypnutie funkcie

Sen- zorové tlačid- lo	Funkcia	Popis
<b>12</b> 	Ukazovateľ filtra odsávača pár	Indikuje a pripomína, že treba vyčistiť filtre odsávača pár.
<b>13</b> 	Blokovanie / Detská poistka	Zablokovanie a odblokovanie ovládacieho panela.
<b>14</b> <b>P</b>	PowerBoost	Zapnutie funkcie.
<b>15</b> -	Ovládací panel varného panela	Nastavenie varného stupňa.

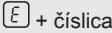
## 4.4 Ukazovatele na displeji

Indikátor	Popis
 + číslica	Došlo k poruche.
	OptiHeat Control (3-stupňový ukazovateľ zvyškového tepla): pokračovať vo varení / uchovať teplé / zvyškové teplo.

## 5. KAŽDODENNÉ POUŽÍVANIE



### VAROVANIE!

Pozrite si kapitoly ohľadne bezpečnosti.

### 5.1 Zapnutie a vypnutie

Stlačením a podržaním  zapnete alebo vypnete varný panel.

### 5.2 Detekcia hrnca

Táto funkcia indikuje prítomnosť kuchynského riadu na varnom paneli a deaktivuje varné zóny, ak sa počas varenia nezistí žiadny kuchynský riad.

Ak pred nastavením varného stupňa položíte kuchynský riad na varnú zónu, na ovládačom paneli sa zobrazí ukazovateľ nad tlačidlom 0.

Ak odstránite kuchynský riad z aktivovanej varnej zóny a dočasne ho odložíte nabok, ukazovatele nad príslušným ovládacím panelom začnú blikať. Ak do 60 sekúnd neumiestnite

kuchynský riad späť na aktivovanú varnú zónu, varná zóna sa automaticky vypne.

Ak chcete pokračovať vo varení, položte kuchynský riad späť na varné zóny v rámci uvedeného časového limitu.

### 5.3 Varný stupeň

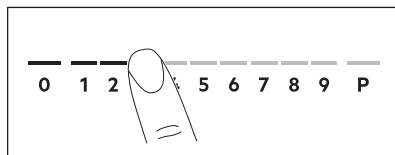

1. Na ovládačom pásiku stlačte požadovaný varný stupeň. Ukazovatele nad ovládacím pásikom sa zobrazia až po zvolenú úroveň stupňa ohrevu.
2. Ak chcete varnú zónu vypnúť, stlačte 0.

### 5.4 PowerBoost

Táto funkcia zvyšuje výkon indukčných varných zón. Funkciu možno zapnúť pre

indukčnú varnú zónu iba na obmedzený čas. Potom sa indukčná varná zóna opäť automaticky prepne na najvyšší varný stupeň.

 Pozrite si kapitolu „Technické údaje“.

### Zapnutie funkcie pre varnú zónu:

dotknite sa **P**. Rozsvieti sa

**Vypnutie funkcie:** zmeňte varný stupeň.

## 5.5 OptiHeat Control (3-krokový indikátor zvyškového tepla)



### VAROVANIE!

 Pokiaľ je ukazovateľ zapnutý, hrozí nebezpečenstvo popálenia zvyškovým teplom.

Indukčné varné zóny generujú teplo potrebné na varenie priamo v dne kuchynského riadu. Sklokeramika sa ohrieva teplom kuchynského riadu.

Ukazovatele sa  zobrazia, keď je varná zóna horúca. Tie zobrazujú úroveň zvyškového tepla varných zón, ktoré práve používate.

Ukazovateľ sa môže takisto zobrazovať:

- pre susedné varné zóny aj v prípade, ak ich nepoužívate;
- keď položíte horúci kuchynský riad na chladnú varnú zónu;
- keď je varný panel vypnutý, ale varná zóna je stále horúca.



Ukazovateľ zmizne, keď varná zóna ochladne.

## 5.6 Časovač

### Časovač odpočítavania

Pomocou tejto funkcie môžete nastaviť ako dlho má byť zapnutá varná zóna pre jedno konkrétne varenie. Funkciu odsávača pár môžete nastaviť samostatne. Pozrite si časť „Funkcie odsávača pár“.

Nastavte varný stupeň pre zvolenú varnú zónu a potom nastavte funkciu.

1. Stlačte tlačidlo . Na displeji časovača sa zobrazí 00.
2. Stlačením tlačidla **+** alebo **-** nastavte čas (00 – 99 minút).
3. Stlačením tlačidla  spustíte časovač alebo počkajte 3 sekundy. Časovač začne odpočítavať.

**Zmena času:** pomocou tlačidla 

vyberte varnú zónu a stlačte tlačidlo **+** alebo **-**.

**Vypnutie funkcie:** pomocou tlačidla 

vyberte varnú zónu a stlačte tlačidlo **-**. Zostávajúci čas sa odpočítava do 00.

Časovač ukončí odpočítavanie, zaznie zvukový signál a bliká 00. Varná zóna sa vypne. Signál a blikanie vypnete stlačením ľubovoľného symbolu.

## Časomer

Túto funkciu môžete použiť, keď je varný panel zapnutý, ale varné zóny nie sú v činnosti. Varný stupeň zobrazuje 00.

1. Stlačte tlačidlo .
2. Stlačením **+** alebo **-** nastavte čas. Časovač ukončí odpočítavanie, zaznie zvukový signál a bliká 00. Signál a blikanie vypnete stlačením ľubovoľného symbolu.

**Vypnutie funkcie:** stlačte tlačidlo  a **-**. Zostávajúci čas sa odpočítava dozadu do 00.

## 5.7 Správa výkonu

Ak je aktívnych viacero zón, pričom požadovaný výkon je vyšší než možnosti napájacej sústavy, pomocou tejto funkcie sa dostupný výkon rozloží medzi jednotlivé varné zóny. Varný panel zabezpečuje ovládanie varných stupňov v záujme ochrany poistiek v domových rozvodoch.

- Varné zóny sú zoskupené podľa polohy a počtu fáz varného panela. Každá fáza má maximálnu elektrickú výkonovú kapacitu. Pokiaľ varný panel dosiahne hranicu maximálneho dostupného výkonu v rámci jednej

fázy, výkon jednotlivých varných zón sa automaticky zníži.

- Prednosť má vždy varný stupeň varnej zóny, ktorá bola vybratá ako prvá. Zvyšný výkon sa rozdelí medzi ostatné varné zóny podľa poradia výberu.
- Pri varných zónach so zníženým výkonom bude ovládací panel blikať a zobrazí maximálne možné varné stupne.
- Počkajte, kým ukazovateľ prestane blikať, alebo znížte varný stupeň naposledy použitej varnej zóny. Varné zóny budú pokračovať v činnosti pri zníženom varnom stupni. V prípade potreby zmeňte varný stupeň príslušných varných zón manuálne.
- Odsávač pár je vždy dostupný ako elektrické zaťaženie.

Možné kombinácie rozdelenia výkonu medzi jednotlivé varné zóny nájdete na tomto obrázku.

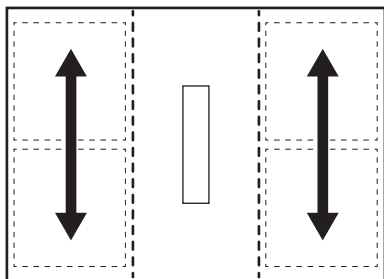

## 5.8 Funkcie varného panela



### **VAROVANIE!**

Pozrite si kapitoly ohľadne bezpečnosti.

## Zapnutie a vypnutie odsávača pár

Odsávač pár môže fungovať spolu s varným panelom počas varenia, alebo aj kým je varný panel vypnutý.

1. Stlačením jednej z úrovni rýchlosti ventilátora (1 – 3) na ovládacom paneli odsávača pár aktivujte odsávač pár.

Zaznie signál a nad ovládacím panelom odsávača pár sa zobrazia ukazovatele.

2. Podľa potreby nastavte rýchlosť ventilátora stlačením ktorejkoľvek z

dostupných úrovní na ovládacom paneli odsávača pár.

3. Ak chcete odsávač pár vypnúť, stlačte 0 na ovládacom paneli odsávača pár.

Ukazovatele nad ovládacím panelom odsávača pár zhasnú.

## AUTO

Funkcia automaticky upraví úroveň rýchlosti ventilátora na základe zvoleného varného stupňa varného panela.

Pri prvom použití varného panela sa funkcia zvyčajne predvolene zapne.

Túto funkciu môžete aktivovať, keď je varný panel zapnutý, ale nie je zapnutá žiadna z varných zón, alebo kedykoľvek počas varenia.



Ak funkciu zapnete, kým je varný panel vypnutý, žiadna z varných zón nie je zapnutá a na ovládacom paneli nie je viditeľné žiadne zvyškové teplo, funkcia sa sama po niekoľkých sekundách vypne.

1. Stlačením a podržaním tlačidla  zapnete varný panel.
2. Funkciu aktivujete stlačením tlačidla AUTO.

Zaznie zvukový signál a nad symbolom sa zobrazí ukazovateľ.

3. Položte hrniec na varný panel a zvolte úroveň varného stupňa. Podľa potreby zvýšte alebo znížte úroveň varného stupňa.

Odsávač pár bude reagovať na úroveň varného stupňa a príslušne zvýši alebo zníži rýchlosť ventilátora. Zobrazia sa ukazovatele nad ovládacím panelom odsávača pár.

4. Stlačením tlačidla 0 na ovládacom paneli varného panela vypnete varnú zónu alebo stlačením tlačidla  vypnete varný panel.

Ak sa zobrazia ukazovateľ zvyškového tepla, funkcia AUTO bude pokračovať v úprave rýchlosti ventilátora. Ak je zvyškové teplo nízke, môže sa tiež aktivovať funkcia Breeze.



5. Ak chcete túto funkciu počas varenia vypnúť a prejsť do manuálneho režimu odsávača pár, stlačte tlačidlo AUTO alebo iné nastavenie na ovládacom paneli odsávača pár.

Zaznie signál a ukazovateľ nad symbolom zmizne.

Automatické režimy – úrovně rýchlosti ventilátora

Režim odsávača pár	Úroveň zvyškového tepla (varný panel je vypnutý)	Úroveň zvyškového tepla (varný panel je zapnutý)	Varenie	Smaženie
0				
H1	-	-	-	1
H2	-	-		1
H3	-	-		2
H4	-		1	3



Ak počas prevádzky funkcie AUTO vypnete varný panel, funkcia sa uloží pre ďalšie varenie.

## Časovač odsávača pár

Pomocou funkcie môžete určiť, ako dlho má byť odsávač pár v činnosti.

Keď je odsávač pár vypnutý, nie je možné nastaviť časovač odsávača pár.

1. Stlačte vedľa ovládacieho pásika odsávača pár.
2. Stlačením alebo nastavte čas (00 – 99 minút).
3. Stlačením spustíte časovač. Časovač začne odpočítavať.
  - Keď časovač skončí odpočítavanie, odsávač pár prestane fungovať.
  - Je možné nastaviť časovač odsávača pár, kým je funkcia AUTO zapnutá. Ak AUTO vypne odsávač pár pred uplynutím nastaveného času, časovač sa resetuje.
  - Ak časovač vypne odsávač pár pred funkciou AUTO, funkcia sa vypne. Ukazovatele nad 0 a AUTO zmiznú.
  - V oboch prípadoch sa AUTO aktivuje pri ďalšom zapnutí varného panela.

## Boost

Funkcia zapne ventilátor odsávača pár na maximálnej úrovni rýchlosti.

Funkciu aktivujete stlačením tlačidla . Zaznie zvukový signál a nad symbolom sa zobrazí ukazovateľ.

Funkcia môže fungovať bez prerušenia maximálne 10 minút. Potom sa nastavenie rýchlosti ventilátora automaticky zmení na 3. V prípade potreby môžete funkciu znova zapnúť.

## Breeze

Funkcia nastaví ventilátor odsávača pár na extra nízku rýchlosť. Ventilátor sa spustí s minimálnou úrovňou hluku ihneď po zapnutí funkcie. Túto funkciu môžete použiť po varení, aby ste odstránili pretrvávajúce pachy alebo paru.

## Zapnutie funkcie pri vypnutom varnom paneli:

1. Stlačte tlačidlo . Zaznie zvukový signál a nad symbolom sa zobrazí ukazovateľ. Na displeji sa vedľa ovládacieho panela odsávača pár zobrazí časovač nastavený na 60 minút.
2. V prípade potreby nastavte časovač pomocou tlačidiel alebo .

Po ukončení odpočítavania časovača sa odsávač pár automaticky vypne.

## 5.9 Štruktúra ponuky



Tabuľka zobrazuje základnú štruktúru ponuky.

### Používateľské nastavenia

Sym-bol	Nastavenie	Dostupné možnosti
b	Zvuk	Svieti / nesvieti (-)
h	Režim odsávača pár	1 - 4
E	História alarmov / chýb	Zoznam nedávnych alarmov / chýb.

**Ak chcete vstúpiť do používateľských nastavení:** stlačte a podržte tlačidlo ①.

Potom stlačte a podržte tlačidlo . Nastavenia sa zobrazia na časovači ľavých varných zón.

**Navigácia v ponuke:** ponuka pozostáva zo symbolu nastavenia a hodnoty. Symbol sa zobrazuje na zadnom časovači a hodnota sa zobrazuje na prednom časovači. Ak chcete prechádzať medzi nastaveniami, stlačte tlačidlo  na prednom časovači. Na zmenu nastavenej hodnoty stlačte tlačidlo  alebo  na prednom časovači.

**Opustenie ponuky:** stlačte tlačidlo ①.

## OffSound Control

Zvuky môžete zapnúť / vypnúť v časti Ponuka > Používateľské nastavenia.

 Pozrite si časť „Štruktúra ponuky“.

Keď sú zvuky vypnuté, zvukovú signalizáciu budete počuť, keď:

- sa dotknete ①,
- sa vypne časovač,
- stlačíte neaktívny symbol.

## 6. DOPLNKOVÉ FUNKCIE

### 6.1 Automatické vypínanie



Funkcia automaticky vypne varný panel, ak:

- všetky varné zóny, ako aj odsávač pár, sú vypnuté,
- po zapnutí varného panela nenastavíte žiadny varný stupeň ani rýchlosť ventilátora,
- rozležete alebo položíte niečo na ovládací panel na viac ako 10 sekúnd (panvicu, handru, atď.). Zaznie signál a varný panel sa vypne. Odstráňte predmet alebo vyčistíte ovládací panel.
- spotrebič sa príliš zohreje (napr. keď panvica vyvrie). Pred opätovným použitím varného panela nechajte varnú zónu vychladnúť.
- nevypnete varnú zónu alebo nezmeníte varný stupeň. Po určitom čase sa varný panel vypne.

**Vzťah medzi varným stupňom / nastavením rýchlosti ventilátora a**

**časom, po uplynutí ktorého sa spotrebič vypne:**

Varný stupeň	Varný panel sa vypne po
1 - 2	6 hodinách
3 - 4	5 hodinách
5	4 hodinách
6 - 9	1,5 hodiny

Nastavenie rýchlosti ventilátora	Varný panel sa vypne po
	10 hodinách
1 - 3	10 hodinách
	10 minútach

## 6.2 Prestávka

Táto funkcia nastaví všetky zapnuté varné zóny na najnižší varný stupeň. Rýchlosť ventilátora odsávača pár sa zníži na 1. Ak funkciu aktivujete v čase, keď odsávač pár pracuje v automatickom režime, rýchlosť ventilátora odsávača pár sa neznižuje.

Keď je funkcia zapnutá, môžete použiť

ⓘ a ||. Všetky ostatné symboly na ovládacích paneloch sú zablokované.

Funkcia nezastaví funkcie časovača.

- Zapnutie funkcie:** stlačte tlačidlo ||. Varný stupeň sa zníži na 1. Rýchlosť ventilátora odsávača pár sa zníži na 1.
- Funkciu vypnete** stlačením tlačidla ||.

Rozsvieti sa predchádzajúci varný stupeň / nastavenie rýchlosti ventilátora.

## 6.3 Blokovanie

Ovládací panel môžete zablokovať počas prevádzky varného panela. Zabraňuje náhodnej zmene nastavenia varného stupňa / rýchlosti odsávača pár.

Najprv nastavte varný stupeň / rýchlosť odsávača pár.

**Zapnutie funkcie:** stlačte tlačidlo .

**Vypnutie funkcie:** znova stlačte tlačidlo .

ⓘ Funkcia sa vypne, keď vypnete varný panel.

## 6.4 Detská poistka

Táto funkcia zabraňuje náhodnému spusteniu varného panela a odsávača pár.

**Zapnutie funkcie:** stlačte tlačidlo ⓘ. Nenastavujte žiadny varný stupeň /

nastavenie odsávača pár. Stlačte a podržte tlačidlo  3 sekundy, až kým sa nezobrazí ukazovateľ nad symbolom.

Vypnite varnú dosku s ⓘ.

ⓘ Po vypnutí varného panela funkcia zostane aktívna. Ukazovateľ nad symbolom  svieti.

**Vypnutie funkcie:** stlačte tlačidlo ⓘ. Nenastavujte žiadny varný stupeň / nastavenie odsávača pár. Stlačte a podržte tlačidlo  3 sekundy, až kým sa ukazovateľ nad symbolom nezmizne. Vypnite varnú dosku s ⓘ.



**Varenie s aktivovanou funkciou:** stlačte tlačidlo a ⓘ, potom podržte tlačidlo  na 3 sekundy, kým nezmizne ukazovateľ nad symbolom. Môžete obsluhovať varnú dosku. Keď varnú dosku vypnete s ⓘ, funkcia sa opäť zapne.



## 6.5 Bridge

ⓘ Funkcia je aktívna, keď nádoba zakrýva stredy dvoch zón.

Táto funkcia spája dve varné zóny, ktoré potom fungujú ako jedna.

Najprv nastavte varný stupeň jednej z varných zón.

**Zapnutie funkcie pre ľavé / pravé varné zóny:** dotknite sa tlačidla  / . Varný stupeň nastavíte alebo zmeníte dotknutím sa jedného z ľavých/pravých ovládacích snímačov.

**Vypnutie funkcie:** dotknite sa tlačidla  / . Varné zóny fungujú samostatne.

## 7. TIPY A RADY



**VAROVANIE!**  
Pozrite si kapitoly ohľadne bezpečnosti.

## 7.1 Kuchynský riad

**i** V prípade indukčných varných zón vytvára silné elektromagnetické pole teplo v kuchynskom riade veľmi rýchlo.

Indukčné varné zóny používajte s vhodným riadom.

- Dno kuchynského riadku musí byť čo najhrubšie a najplochšie.
- Pred položením panvic na povrch varného panela sa uistite, že sú ich dna čisté a suché.
- Aby ste predišli škrabancom, neposúvajte ani neodierajte hrniec po keramickom skle.

### Materiál kuchynského riadu

- **správne:** liatina, oceľ, smaltovaná oceľ, antikoro, viacvrstvé dno (so správnym označením od výrobcu).
- **nesprávne:** hliník, meď, mosadz, sklo, keramika, porcelán.

### Kuchynský riad je vhodný pre indukčný varný panel, ak:

- po nastavení varnej zóny na najvyšší stupeň ohrevu zovrie voda veľmi rýchlo.
- sa na dne kuchynského riadu prichytí magnet.

### Rozmery kuchynského riadu

- Indukčné varné zóny sa automaticky prispôbujú veľkosti dna riadu.
- Účinnosť varnej zóny súvisí s priemerom kuchynského riadu. Kuchynský riad s priemerom dna menším ako minimálny rozmer absorbuje iba časť ohrevného výkonu, ktorý vytvára varná zóna.
- Z bezpečnostných dôvodov a na dosiahnutie optimálnych výsledkov varenia nepoužívajte kuchynský riad väčší, než je uvedené v časti „Špecifikácia varných zón“. Počas varenia nenechávajte kuchynský riad v blízkosti ovládacieho panela. Môže to mať vplyv na fungovanie ovládacieho panela alebo to môže náhodne aktivovať funkcie varného panela.

**i** Pozrite si časť „Technické údaje“.

## Veká umožňujúce unikanie pary

Ak chcete ešte viac vylepšiť svoje varenie, okrem odsávača pár môžete spolu s kuchynským riadom použiť špeciálne veká umožňujúce unikanie pary. Veká sú navrhnuté tak, aby smerovali paru vytvorenú v hrnci k odsávaču pár. Tým sa minimalizujú neželané pachy z varenia a nadmerná vlhkosť v kuchyni. Veká sa dajú zakúpiť samostatne vo viacerých veľkostiach, aby boli vhodné pre najbežnejšie typy kuchynského riadu. Ďalšie informácie nájdete na našej webovej stránke.

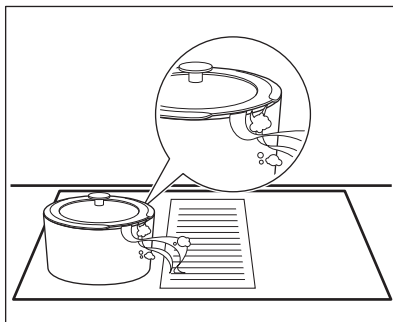

## 7.2 Zvuky počas prevádzky

### Ak je počuť:

- praskanie: riad je vyrobený z rôznych materiálov (sendvičová štruktúra).
- pískanie: používate varnú zónu s vysokým výkonom a kuchynský riad je vyrobený z rôznych materiálov (sendvičová štruktúra).
- hučanie: pri používaní vysokých výkonov.
- cvakanie: dôjde k elektrickému zopnutiu.
- svišťanie, bzučanie: pri činnosti ventilátora.

**Zvuky sú normálne a neznamenajú žiadnu poruchu varného panela.**

## 7.3 Ōko Timer (Eko časovač)

V záujme úspory energie sa ohrev varnej zóny vypne pred signálom časomera odpočítavajúceho smerom nadol. Rozdiel v prevádzkovom čase závisí od varného stupňa a trvania procesu varenia.

## 7.4 Príklady použitia pri príprave jedál

Vzájomný vzťah medzi nastaveným varným stupňom a spotrebou energie varnej zóny nie je lineárny. Zvýšenie nastavenia varného stupňa nie je priamoúmerné zvýšeniu spotreby

energie. To znamená, že varná zóna nastavená na stredne intenzívny varný stupeň využíva menej ako polovicu svojho výkonu.



Údaje v tabuľke sú len referenčné.

Varný stupeň	Použité na:	Čas (min)	Rady
1	Hotové jedlo uchovávať teplo.	podľa potreby	Na kuchynský riad položte pokrievku.
1 - 2	Holandská omáčka, topenie: maslo, čokoláda, želatína.	5 - 25	Z času na čas premiešajte.
1 - 2	Tuhnútie: nadýchané omelety, pečené vajcia.	10 - 40	Varte s pokrievkou.
2 - 3	Dusenie ryže a jedál s mliečnym základom, prihrievanie hotových jedál.	25 - 50	Pridajte aspoň dvakrát toľko tekutiny ako ryže, mliečne jedlá v polovici varenia premiešajte.
3 - 4	Dusenie zeleniny, rýb, mäsa.	20 - 45	Pridajte niekoľko polievkových lyžíc tekutiny.
4 - 5	Dusenie zemiakov.	20 - 60	Použite max. ¼ l vody na 750 g zemiakov.
4 - 5	Príprava väčších množstiev jedla, omáčok a polievok.	60 - 150	Až 3 l tekutiny a prísady.
6 - 7	Jemné smaženie: rezne, teľacie cordon bleu, kotlety, rizzoly, klobásy, pečeň, zasmažka, vajcia, palacinky, šišky.	podľa potreby	Po uplynutí polovice času obráťte.
7 - 8	Silné smaženie, opečené zemiakové pyré, karé, steaky.	5 - 15	Po uplynutí polovice času obráťte.
9	Varenie vody, varenie cestovín, príprava mäsa (guláš, ragú), hranolčky.		
<b>P</b>	Varenie veľkého množstva vody. Funkcia PowerBoost je aktivovaná.		

## 7.5 Rady a tipy týkajúce sa odsávača pár

- Mriežka zakrývajúca odsávač pár je vyrobená z hliníka a nehrdzavejúcej ocele. Keď odsávač pár nie je zapnutý, môžete na ňu položiť hrnce. Nedôjde k žiadnemu poškodeniu.
- V režime AUTO sa ventilátor na začiatku každého varenia spustí s nízkou rýchlosťou. Rýchlosť sa postupne zvyšuje. Rýchlosť ventilátora môžete upraviť aj manuálne.
- V prípade inštalácie odsávania je nutné nainštalovať okennú prípojku. Je potrebné ju zakúpiť osobitne,

pretože sa nedodáva s odsávačom pár. Okennú prípojku musí

nainštalovať autorizovaný technik. Prečítajte si inštaláciu brožúru.

## 8. STAROSTLIVOSŤ A ČISTENIE



### VAROVANIE!

Pozrite si kapitoly ohľadne bezpečnosti.

### 8.1 Všeobecné informácie

- Varný panel po každom použití očistite.
- Dbajte na to, aby bola dolná časť kuchynského riadu vždy čistá.
- Škrabance a tmavé škvrny na povrchu neovplyvňujú to, ako varný panel funguje.
- Používajte špeciálny čistič určený na povrch varného panela.
- Použite špeciálnu škrabku na sklo.

### 8.2 Čistenie varného panela

- **Okamžite odstráňte:** roztopený plast, plastová fólia, cukor a potraviny s cukrom, inak môžu nečistoty spôsobiť poškodenie varného panela. Dávajte pozor, aby ste sa nepopáliili. Špeciálnu škrabku priložte na sklenený povrch tak, aby bola naklonená v ostrom uhle, a čepel posúvajte po povrchu.
- **Po dostatočnom vychladnutí varného panela odstráňte:** usadeniny vodného kameňa, škvrny od vody, masné škvrny, lesklé kovové farebné flaky. Varný panel vyčistíte vlhkou handričkou s neabrazívnym čistiacim prostriedkom. Po čistení utrite varný panel mäkkou handričkou.
- **Odstráňte lesklé kovové flaky:** použite roztok vody a octu a vyčistite sklenený povrch handričkou.

### 8.3 Čistenie odsávača pár

#### Mriežka

Mriežka vháňa vzduch do odsávača pár. Okrem toho chráni systém odsávača pár a zabraňuje náhodnému vniknutiu cudzích predmetov dovnútra. Mriežku môžete umývať manuálne alebo v umývačke riadu.

#### Nádržka na vodu

Pod odsávačom pár sa nachádza nádržka na vodu. Zhromažďuje skvapalnené pary, ktoré vznikajú pri každom varení. Nádržku na vodu pravidelne vyprázdňujte.

Pred otvorením nádržky na vodu pod ňu položte nádobu alebo misku na zachytávanie vody. Ak chcete nádržku na vodu otvoriť, vysuňte záračky a postupne ich otvorte.

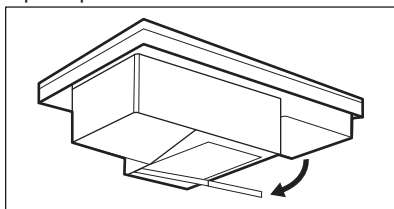

### VAROVANIE!

Dbajte na to, aby do odsávača pár nevnikla voda.

#### Ak do systému odsávača pár vnikne voda alebo iné tekutiny:

- najskôr odsávač pár vypnite,
- nadvihnite mriežku a opatrne očistite oblasť odsávača pár vlhkou handričkou alebo špongiou a jemným čistiacim prostriedkom,
- špongiou alebo suchou handričkou utrite prebytočnú tekutinu nahromadenú na dne dutiny odsávača pár,
- zapnite odsávač pár, nastavte úroveň rýchlosti ventilátora 2 alebo vyššiu a nechajte ho chvíľu spustený, aby odstránil zvyšnú vlhkosť.

### 8.4 Čistenie filtra odsávača pár

Filter zabraňuje vniknutiu častíc tuku do systému odsávača pár. Filter pravidelne čistite a regenerujte.

#### Normálne čistenie

Filter vyčistíte hneď, ako bude viditeľný nahromadený tuk. Frekvencia čistenia závisí od množstva tuku a oleja použitého pri varení. Filter sa odporúča čistiť každých 10 – 20 hodín alebo častejšie, ak je to potrebné.

1. Opatrne vyberte filter a kryt filtra. Nachádzajú sa priamo pod mriežkou v strede varného panela.

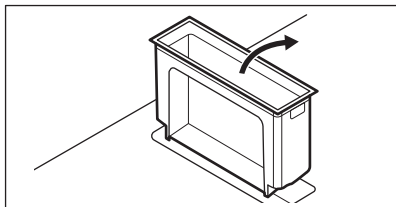
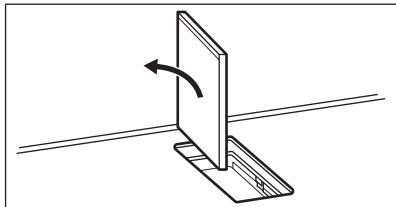
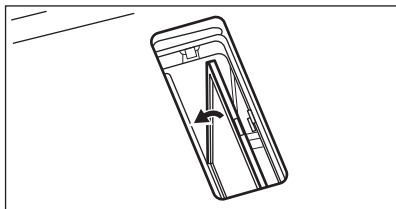
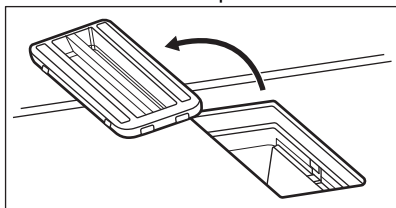

2. Vyčistíte dutinu odsávača pár čistiacou penou.
3. Manuálne umyte filter a kryt filtra v teplej vode bez použitia čistiacich prostriedkov a drsných špongií. Môžete ich umývať aj v umývačke riadu pri teplote 65 – 70 °C (pomocou programu dlhšieho ako 90 minút), bez umývacích prostriedkov a bez

riadu v rovnakej várke. Iba plastové časti sa smú čistiť čistiacimi prostriedkami.

4. Filter vysušte 20 – 30 minút v rúre pri teplote 70 °C. Uistite sa, že používate funkciu rúry bez ventilátora.

Keď filter a kryt filtra úplne uschnú, pripievate ich späť na miesto.

### Regenerácia filtra

Varný panel obsahuje vstavané počítadlo, ktoré vám pripomenie regeneráciu filtra. Pri prvom zapnutí odsávača pár sa automaticky spustí počítadlo. Po 100 hodinách používania

☉ začne blikať ukazovateľ filtra, čo znamená, že je čas regenerovať filter. Upozornenie zostane zapnuté 30 sekúnd po deaktivácii odsávača pár a varného panela. Upozornenie neblokuje používanie varného panela.



Maximálny počet cyklov regenerácie je 6 až 7. Potom je potrebné filter vymeniť za nový.

1. Filter vyčistíte ručne alebo v umývačke riadu, ako je popísané vyššie (normálne čistenie).
2. Filter vložte do rúry nastavenej na 80 – 110 °C na 60 minút. Uistite sa, že používate funkciu rúry bez ventilátora.
3. Upevnite filter a kryt filtra späť na miesto.

Resetujte počítadlo.

### Resetovanie počítadla

1. Filter najprv vyčistíte a regenerujete, potom ho vložte späť do odsávača pár.
2. Kým ukazovateľ bliká, nakrátko stlačte ☉.

Počítadlo sa reštartuje.



### VAROVANIE!

Presýtený filter môže predstavovať riziko požiaru.

## 9. ODSTRAŇOVANIE PROBLÉMOV



### VAROVANIE!



Pozrite si kapitoly ohľadne bezpečnosti.

### 9.1 Čo robiť, ak...

Problém	Možná príčina	Náprava
Varný panel sa nedá zapnúť ani používať.	Varný panel nie je pripojený ku zdroju elektrického napájania alebo je pripojený nesprávne.	Skontrolujte, či je varný panel správne pripojený k zdroju elektrického napájania.
	Je vypálená poistka.	Uistite sa, že poruchu spôsobila poistka. Ak sa poistka vypáli opakovane, obráťte sa na kvalifikovaného elektrikára.
	Nenastavili ste varný stupeň počas 60 sekúnd.	Znova aktivujte varný panel a do 60 sekúnd nastavte varný stupeň.
	Súčasne ste sa dotkli 2 alebo viacerých senzorových polí.	Dotýkajte sa iba jedného senzorového poľa.
	Prestávka je zapnuté.	Pozrite si časť „Každodenné používanie“.
	Na ovládacom paneli sú voda alebo tukové škvrny.	Vyčistite ovládací panel.
Znie neprerušované pípanie.	Elektrické pripojenie je nesprávne.	Odpojte varný panel od elektrickej siete. Požiadajte kvalifikovaného elektrikára, aby skontroloval inštaláciu.
Nedá sa nastaviť maximálny stupeň ohrevu pre jednu z varných zón.	Ostatné zóny spotrebúvajú maximálny dostupný výkon. Váš varný panel funguje správne.	Znížte stupeň ohrevu ostatných varných zón pripojených do rovnakej fázy. Pozrite si časť „Správa výkonu“.
Zaznie zvukový signál a varný panel sa vypne. Zaznie zvukový signál, keď je varný panel vypnutý.	Umiestnili ste niečo na jedno alebo viaceré senzorové polia.	Odstráňte daný predmet zo senzorových polí.
Varný panel sa vypne.	Umiestnili ste niečo na senzorové pole ①.	Odstráňte daný predmet zo senzorového poľa.



Problém	Možná příčina	Náprava
Ukazovateľ zvyškového tepla sa nerozsvieti.	Zóna nie je horúca, pretože bola zapnutá iba krátky čas, alebo je poškodený senzor.	Ak bola zóna zapnutá dostatočne dlho, aby sa zohrialala, obráťte sa na autorizované servisné stredisko.
Ovládací panel sa na dotyk zohreje.	Kuchynský riad je príliš veľký alebo ste ho položili príliš blízko k ovládacímu panelu.	Ak je to možné, preložte veľký riad na zadné zóny.
Pri dotyku senzorových polí nezaznejú žiadne zvuky.	Zvuky sú vypnuté.	Zapnite zvuky. Pozrite si časť „Každodenné používanie“.
Ukazovateľ nad symbolom  sa rozsvieti.	Je zapnuté Detská poistka alebo Blokovanie.	Pozrite si časť „Každodenné používanie“.
Ovládací pásik bliká.	Na zóne nie je žiaden kuchynský riad alebo zóna nie je úplne zakrytá.	Na zónu položte kuchynský riad tak, aby úplne zakrýval varnú zónu.
	Kuchynský riad je nevhodný.	Použite kuchynský riad vhodný pre indukčné varné panely. Pozrite si kapitolu „Tipy a rady“.
	Dno riadu má pre danú zónu príliš malý priemer.	Použite riad so správnymi rozmermi. Pozrite si časť „Technické údaje“.
Ovládací pásik odsávača pár bliká a odsávač pár sa nespustí alebo sa nevypne.	Ventilátor sa môže sám vypnúť za určitých podmienok, napr. keď nie je miestnosť riadne vetraná.	Otvorte okno (budete zrejme musieť nainštalovať spínač okna, pozrite si časť „Rady a tipy pre odsávač pár“). Stlačte ľubovoľný symbol. Odsávač pár je opäť v prevádzke.
Ventilátor odsávača pár nefunguje správne, keď sú zapnuté funkcie odsávača pár.	Teplota v okolí odsávača pár je príliš vysoká. Vnútri a okolo odsávača pár nie je dostatočná cirkulácia vzduchu.	Vypnite varný panel a odpojte ho od zdroja napájania. Počkajte aspoň 10 sekúnd, potom ho znova zapojte do zásuvky. Ďalšie návrhy: Pokúste sa ochladiť teplotu okolitej oblasti. Vyberte filter odsávača pár a odstráňte zvyškovú vlhkosť z vnútra odsávača pár. Pozrite si časť „Ošetrovanie a čistenie“. Nechajte systém odsávača pár jeden deň vyschnúť, potom ho znova zapnite.

Problém	Možná příčina	Náprava
Odsávač pár dostatočne neabsorbuje paru, ktorá sa vytvára počas prípravy pokrmu.	Pokrievky na kuchynskom riade nie sú správne umiestnené.	Ak váš kuchynský riad nemá vetrané pokrievky, nakloňte pokrievky tak, aby uvoľnená para smerovala k odsávaču pár. Pozrite si časť „Rady a tipy“, kde nájdete informácie o špeciálnych pokrievkach s ventiláciou na paru, ktoré sa odporúča používať s integrovaným odsávačom pár.
	Filter odsávača pár je zanesený.	Vyčistite filter a resetujte upozornenie. Pozrite si časť „Ošetrovanie a čistenie“.
 a číslo sa rozsvietia.	Nastala chyba vo varnom paneli.	Vypnite varný panel a po 30 sekundách ho znova zapnite. Keď sa opäť rozsvieti symbol  , odpojte varný panel od elektrickej siete. Po 30 sekundách opäť pripojte varný panel. Ak problém pretrváva, obráťte sa na autorizované servisné stredisko.

## 9.2 Ak nenájdete riešenie...

Ak problém nedokážete odstrániť sami, kontaktujte svojho predajcu alebo autorizované servisné stredisko. Uvedte údaje z typového štítku. Uistite sa, že ste varný panel používali správne. V

opačnom prípade nebude servisný zásah servisného technika alebo predajcu bezplatný, a to ani počas záručnej doby. Informácie o záručnej dobe a autorizovaných servisných strediskách sú uvedené v záručnej brožúre.

# 10. TECHNICKÉ ÚDAJE

## 10.1 Typový štítok

Model CCE84751CB  
Typ 66 D4A 01 AA  
Indukcia 7.35 kW  
Sér. č. ....  
AEG

Č. výrobku (PNC) 949 597 950 00  
220 – 240 V / 400 V 2N 50 Hz  
Vyrobené v: Nemecko  
7.35 kW



## 10.2 Špecifikácia varných zón

Varná zóna	Nominálny výkon (max. varný stupeň) [W]	PowerBoost [W]	PowerBoost maximálne trvanie [min]	Priemer kuchynského riadu [mm]
Ľavý predný	2300	3200	10	125 - 210
Ľavý zadný	2300	3200	10	125 - 210
Pravý predný	2300	3200	10	125 - 210
Pravý zadný	2300	3200	10	125 - 210

Výkon varných zón sa v malom rozsahu môže líšiť od údajov uvedených v tabuľke. Mení sa na základe materiálu a rozmerov kuchynského riadu.

Optimálne výsledky varenia dosiahnete tak, že budete používať riad s priemerom nie väčším ako sú údaje uvedené v tabuľke.

## 11. ENERGETICKÁ ÚČINNOSŤ

### 11.1 informácie o výrobku\*

Identifikácia modelu	CCE84751CB	
Typ varného panelu	Vstavaný varný panel	
Počet varných zón	4	
Technológia ohrevu	Indukcia	
Dĺžka (D) a šírka (Š) neokrúhlej varnej zóny	Ľavý predný	D 22,3 cm Š 22,0 cm
Dĺžka (D) a šírka (Š) neokrúhlej varnej zóny	Ľavý zadný	D 22,3 cm Š 22,0 cm
Dĺžka (D) a šírka (Š) neokrúhlej varnej zóny	Pravý predný	D 22,3 cm Š 22,0 cm
Dĺžka (D) a šírka (Š) neokrúhlej varnej zóny	Pravý zadný	D 22,3 cm Š 22,0 cm
Spotreba energie na varnú zónu (EC electric cooking)	Ľavý predný	179,6 Wh/kg
	Ľavý zadný	189,1 Wh/kg
	Pravý predný	187,3 Wh/kg
	Pravý zadný	189,1 Wh/kg
Spotreba energie na varný panel (EC electric hob)	186,3 Wh/kg	

\* Pre Európsku úniu podľa nariadenia EÚ 66/2014. Pre Bielorusko podľa STB 2477-2017, príloha A. Pre Ukrajinu podľa 742/2019.

EN 60350-2 – Elektrické varné spotrebiče pre domácnosť – Časť 2: Varné panely – metódy merania výkonu.

### 11.2 Úspora energie

Ak budete postupovať podľa nižšie uvedených tipov, môžete pri každodennom varení ušetriť energiu.

- Ohrejte iba potrebné množstvo vody.

- Na kuchynský riad podľa možnosti vždy položte pokrievku.
- Kuchynský riad položte na varnú zónu ešte pred jej zapnutím.
- Menší riad položte na menšie varné zóny.
- Kuchynský riad položte priamo na stred varnej zóny.
- Zvyškové teplo využite na udržiavanie teploty jedla alebo na roztopenie.

## 12. OCHRANA ŽIVOTNÉHO PROSTREDIA

Materiály označené symbolom  odovzdajte na recykláciu. Obal hodte do príslušných kontajnerov na recykláciu. Chráňte životné prostredie a zdravie ľudí a recyklujte odpad z elektrických a elektronických spotrebičov. Nelikvidujte

spotrebiče označené symbolom  spolu s odpadom z domácnosti. Výrobok odovzdajte v miestnom recyklačnom zariadení alebo sa obráťte na obecný alebo mestský úrad.







[www.aeg.com/shop](http://www.aeg.com/shop)



867378754-B-522022



**AEG**