

▶ LFR73864CC

SK Návod na používanie
Práčka

USER MANUAL

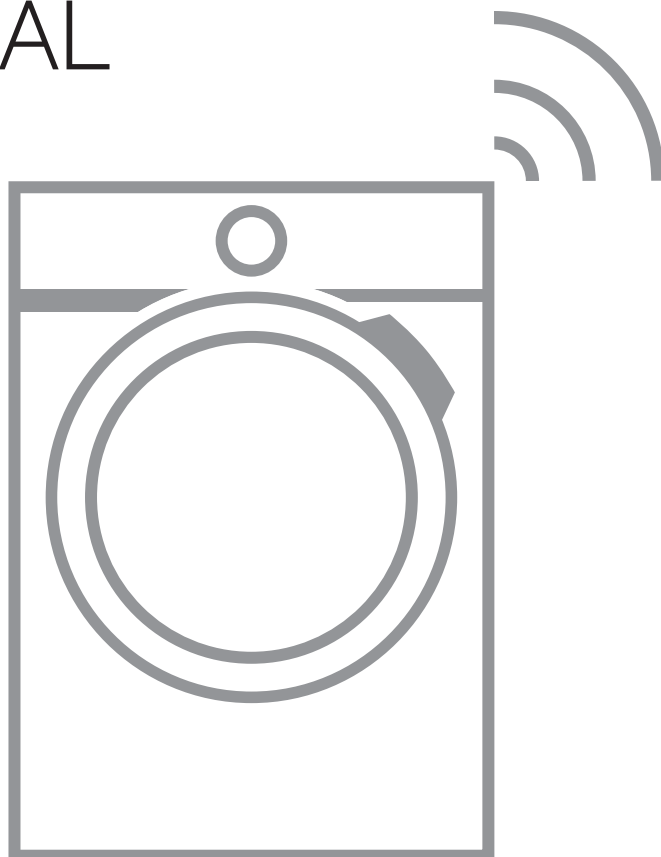

AEG

OBSAH

1. BEZPEČNOSTNÉ INFORMÁCIE.....	3
2. BEZPEČNOSTNÉ POKYNY.....	5
3. POPIS VÝROBKU.....	7
4. TECHNICKÉ ÚDAJE.....	8
5. INŠTALÁCIA.....	9
6. OVLÁDACÍ PANEL.....	14
7. VOLIČE A TLAČIDLÁ.....	17
8. NASTAVENIA.....	20
9. PRED PRVÝM POUŽITÍM.....	21
10. PROGRAMY.....	21
11.  NASTAVENIE WIFI PRIPOJENIA.....	28
12. KAŽDODENNÉ POUŽÍVANIE.....	30
13. TIPY A RADY.....	36
14. OŠETROVANIE A ČISTENIE.....	38
15. RIEŠENIE PROBLÉMOV.....	43
16. HODNOTY SPOTREBY.....	48
17. RÝCHLY SPRIEVODCA	50
18. OCHRANA ŽIVOTNÉHO PROSTREDIA.....	52



NA DOSIAHNUTIE PERFEKTNÝCH VÝSLEDKOV

Ďakujeme, že ste si vybrali tento výrobok značky AEG. Vytvorili sme ho, aby vám poskytol bezchybný výkon na mnoho rokov, pričom sme použili inovačné technológie, ktoré pomáhajú zjednodušať život – funkcie, ktoré nenájdete u bežných spotrebičov. Venujte, prosím, niekoľko minút tomuto návodu a dôkladne si ho prečítajte, aby ste svoj spotrebič mohli využívať čo najlepšie. Navštívte našu stránku, kde nájdete:



Rady týkajúce sa používania, brožúry, návody na riešenie problémov a informácie o servise a opravách:

www.aeg.com/support



Zaregistrujte si výrobok a využite tak ešte lepší servis:

www.registeraeg.com



Pre váš spotrebič si môžete zakúpiť príslušenstvo, spotrebný materiál a originálne náhradné diely:

www.aeg.com/shop

STAROSTLIVOSŤ O ZÁKAZNÍKA A ZÁKAZNÍCKY SERVIS

Vždy používajte originálne náhradné diely.

Ak potrebujete kontaktovať autorizované servisné stredisko, uistite sa, že máte k dispozícii nasledujúce údaje: Model, číslo výrobku, sériové číslo.

Tieto informácie nájdete na typovom štítku.

 Upozornenie / Výstražné a bezpečnostné informácie

 Všeobecné informácie a tipy

 Informácie o životnom prostredí

Vyhradzujeme si právo na zmeny bez predchádzajúceho upozornenia.

1. BEZPEČNOSTNÉ INFORMÁCIE



Pred začiatkom inštalácie a používaním tohto spotrebiča si pozorne prečítajte priložený návod na používanie.

Výrobca nezodpovedá za zranenia ani za škody spôsobené nesprávnou inštaláciou alebo používaním. Tieto pokyny uchovávajte na bezpečnom a prístupnom mieste, aby ste do nich mohli v budúcnosti nahliadnuť.

1.1 Bezpečnosť detí a zraniteľných osôb

- Tento spotrebič smú používať deti staršie ako 8 rokov a osoby so zníženou fyzickou, zmyslovou alebo psychickou spôsobilosťou alebo nedostatkom

skúseností a znalostí, iba ak sú pod dozorom zodpovednej osoby alebo ak boli zodpovednou osobou poučené o bezpečnom používaní spotrebiča a rozumejú prípadným rizikám.

- Deti od 3 do 8 rokov a osoby s vysokou mierou postihnutia nesmú mať prístup k spotrebiču, pokiaľ nie sú pod nepretržitým dohľadom zodpovednej osoby.
- Deti do 3 rokov nesmú mať prístup k spotrebiču, pokiaľ nie sú pod nepretržitým dohľadom zodpovednej osoby.
- Deti by mali byť pod dozorom, aby sa zabezpečilo, že sa so spotrebičom nebudú hrať.
- Obaly vždy uschovajte mimo dosah detí a náležite ich zlikvidujte.
- Umývacie/pracie/čistiace prostriedky uschovávajúte mimo dosahu detí.
- Keď sú dvierka spotrebiča otvorené, nedovoľte deťom ani domácim zvieratám, aby sa k nemu priblížili.
- Ak má spotrebič detskú poistku, mala by byť zapnutá.
- Deti nesmú spotrebič bez dozoru čistiť ani vykonávať žiadnu údržbu na spotrebiči.

1.2 Všeobecná bezpečnosť

- Tento spotrebič je určený iba na pranie bielizne určenej na pranie v domácnosti.
- Tento spotrebič je určený na jedno použitie v domácnosti v interiéri.
- Tento spotrebič sa môže používať v kanceláriách, hotelových hosťovských izbách, izbách s posteľou a raňajkami, v domovoch poľnohospodárskych hostí a iných podobných ubytovacích zariadeniach, ak takéto používanie nepresiahne (priemerné) úrovne používania v domácnosti.
- Nemeňte technické parametre tohto spotrebiča.
- Maximálna náplň spotrebiča je 8.0 kg. Neprekračujte maximálnu náplň každého programu (pozrite si kapitolu s názvom Programy).

- Prevádzkový tlak vody v mieste vstupu vody z prípojky musí byť v rozmedzí od 0,5 bar (0,05 MPa) do 10 bar (1,0 MPa).
- Vetrací otvor v dolnej časti spotrebiča nesmie byť zakrytý kobercom, podložkou ani inou pokrývkou podlahy.
- Spotrebič treba zapojiť do vodovodnej siete pomocou novej dodanej súpravy hadíc alebo iných nových súprav hadíc dodaných autorizovaným servisným strediskom.
- Staré súpravy hadíc sa nesmú znovu použiť.
- Ak je poškodený elektrický napájací kábel, musíte ho dať vymeniť u výrobcu, v autorizovanom servisnom stredisku alebo u kvalifikovanej osoby, aby sa predišlo nebezpečenstvu.
- Pred vykonávaním údržby spotrebič vypnite a vytiahnite jeho zástrčku zo sieťovej zásuvky.
- Na čistenie spotrebiča nepoužívajte prúd vody pod vysokým tlakom a/alebo paru.
- Vyčistite spotrebič vlhkou handričkou. Používajte iba neutrálne čistiace prostriedky. Nepoužívajte abrazívne výrobky, čistiace špongie s abrazívnou vrstvou, rozpúšťadlá ani kovové predmety.
- Ak je na práčke umiestnená sušička vo vežovej zostave, pri inštalácii treba použiť správnu montážnu súpravu schválenú spoločnosťou AEG (bližšie informácie nájdete v kapitole „Príslušenstvo – Montážna súprava“).

2. BEZPEČNOSTNÉ POKYNY

2.1 Inštalácia



Inštalácia musí byť v súlade s príslušnými nariadeniami v danej krajine.

- Odstráňte všetky časti obalu a prepravné skrutky vrátane gumeného puzdra s plastovou rozpernou vložkou.
- Prepravné skrutky uschovajte na bezpečnom mieste. V prípade budúceho presunu spotrebiča ich budete musieť opäť naskrutkovať, aby ste zablokovaním bubna zabránili vnútornému poškodeniu.
- Vždy dávajte pozor, ak presúvate spotrebič, pretože je ťažký. Vždy používajte ochranné rukavice a uzavretú obuv.

- Dodržiavajte pokyny na inštaláciu dodané so spotrebičom.
- Poškodený spotrebič neinštalujte ani nepoužívajte.
- Spotrebič neinštalujte ani nepoužívajte na miestach, kde môže byť teplota nižšia ako 0 °C alebo kde je spotrebič vystavený poveternostným vplyvom.
- Podlaha, kde má byť spotrebič umiestnený, musí byť rovná, stabilná, čistá a odolná voči vyššej teplote.
- Zabezpečte prúdenie vzduchu medzi spotrebičom a podlahou.
- Po umiestnení spotrebiča do konečnej trvalej polohy skontrolujte pomocou vodováhy, či je vo vodorovnej polohe. Ak nie je vo vodorovnej polohe, zvýšte alebo znížte nožičky podľa potreby.
- Spotrebič neinštalujte priamo nad odtok v podlahe.
- Spotrebič nepostrekujte vodou a nevystavujte ho nadmernej vlhkosti.
- Spotrebič neinštalujte tam, kde dverka spotrebiča nemožno úplne otvoriť.
- Pod spotrebič nedávajte zatvorenú nádobu na zachytávanie eventuálne unikajúcej vody. Informácie o povolenom príslušenstve vám poskytne autorizované servisné stredisko.

2.2 Elektrické zapojenie



VAROVANIE!

Nebezpečenstvo požiaru a zásahu elektrickým prúdom.

- **UPOZORNENIE:** Tento spotrebič je určený na inštaláciu/pripojenie k uzemňovaciemu pripojeniu v budove.
- Vždy používajte správne nainštalovanú zásuvku odolnú proti nárazom.
- Uistite sa, že parametre na typovom štítku sú kompatibilné s elektrickým napätím zdroja napájania.
- Nepoužívajte viaczásuvkové adaptéry ani predlžovacie káble.
- Uistite sa, že zástrčka a prívodný elektrický kábel nie sú poškodené. Ak prívodný elektrický kábel spotrebiča treba vymeniť, túto operáciu smie

urobiť iba pracovník autorizovaného servisného strediska.

- Sieťovú zástrčku pripojte do sieťovej zásuvky až po dokončení inštalácie. Po inštalácii sa uistite, že máte prístup k sieťovej zástrčke.
- Nedoťykajte sa elektrického napájacieho kábla ani jeho zástrčky mokrymi rukami.
- Spotrebič neodpájajte ťahaním za napájací kábel. Vždy ťahajte za sieťovú zástrčku.

2.3 Prívod vody

- Prívodná voda nesmie prekročiť 25 °C.
- Vodné hadice nesmiete poškodiť.
- Pred pripojením k novým potrubiam alebo potrubiam, ktoré sa dlho nepoužívali alebo boli opravené alebo vybavené novými zariadeniami (vodomery atď.), nechajte vodu stiecť, kým nebude čistá a číra.
- Uistite sa, že prvého použitia spotrebiča alebo po ňom viditeľne neuniká voda.
- Ak je prívodná hadica príliš krátka, nepoužívajte predlžovaciu hadicu. Obráťte sa na autorizované servisné stredisko a požiadajte o výmenu prívodnej hadice.
- Pri rozbaľovaní spotrebiča môže dôjsť k vytečeniu vody z odtokovej hadice. Je to spôsobené použitím vody pri testovaní spotrebičov v továrni.
- Odtokovú hadicu môžete predĺžiť do dĺžky najviac 400 cm. Ak potrebujete inú odtokovú hadicu, prípadne ju chcete predĺžiť, obráťte na autorizované servisné stredisko.
- Po inštalácii sa uistite, že máte prístup k vodovodnému kohútiku.

2.4 Používanie



VAROVANIE!

Hrozí nebezpečenstvo poranenia, zásahu elektrickým prúdom, požiaru, popálenín alebo poškodenia spotrebiča.

- Dodržiavajte bezpečnostné pokyny na obale umývacieho prostriedku.
- Horľavé látky ani predmety, ktoré sú nasiaknuté horľavými látkami,

nekladte do spotrebiča, do jeho blízkosti ani naň.

- Neperte tkaniny silne znečistené olejom, masťou alebo inými masťnými látkami. Môže dôjsť k poškodeniu gumených dielov práčky. Takúto bielizeň pre pranie v práčke predperte v rukách.
- Nedotýkajte sa sklenených dverok, pokiaľ je zapnutý program. Sklo sa môže stať horúce.
- Uistite sa, že ste z bielizne odstránili všetky kovové predmety.

2.5 Servis

- Ak treba dať spotrebič opraviť, obráťte sa na autorizované servisné stredisko. Používajte iba originálne náhradné diely.
- Nezabudnite, že vlastnoručná alebo neprofesionálna oprava môže mať bezpečnostné následky a mohla by spôsobiť zánik záruky.
- Nasledovné náhradné diely budú dostupné do dobu 10 rokov od ukončenia predaja modelu: motor a kefky motora, prevodovka medzi motorom a bubnom, čerpadlá, tlmiče a pružiny, prací bubon, bubnová trojnožka a súvisiace guľčkové ložiská, ohrievače a ohrevné prvky vrátane tepelných čerpadiel, potrubí a súvisiacej výbavy vrátane hadíc, ventilov, filtrov a systémov aquastop, dosky plošných spojov, elektronické displeje, tlakové spínače, termostaty a senzory, softvér a firmvér vrátane resetovacieho softvéru, dvere, závesy

dverí a tesnenia, iné tesnenia, súprava zamykania dverí, plastové periférie ako dávkovače pracieho prostriedku. Upozorňujeme, že niektoré z týchto dielov môžu byť dostupné iba pre profesionálnych opravárov, a že nie všetky náhradné diely sú vhodné pre všetky modely.

- Informácie o žiarovke/žiarovkách vnútri tohto výrobku a náhradných dieloch osvetlenia, ktoré sa predávajú samostatne: Tieto žiarovky sú navrhnuté tak, aby odolali extrémnym podmienkam v domácich spotrebičoch, ako napr. teplota, vibrácie, vlhkosť, alebo slúžia ako ukazovatele prevádzkového stavu spotrebiča. Nie sú určené na používanie iným spôsobom a nie sú vhodné na osvetlenie priestorov v domácnosti.

2.6 Likvidácia



VAROVANIE!

Hrozí nebezpečenstvo poranenia alebo udusenía.

- Spotrebič odpojte od elektrickej siete a prívodu vody.
- Prívodný elektrický kábel odrežte blízko pri spotrebiči a zlikvidujte ho.
- Odstráňte západku dverok, aby ste zabránili uviaznutiu detí a domácich zvierat v bubne.
- Spotrebič zlikvidujte v súlade s miestnymi požiadavkami na recykláciu elektrických a elektronických spotrebičov (WEEE).

3. POPIS VÝROBKU

3.1 Špeciálne funkcie

Vaša nová práčka spĺňa všetky moderné požiadavky na účinné ošetrovanie bielizne pri nízkej spotrebe vody, energie a pracieho prostriedku a na správnu starostlivosť o bielizeň.

- Možnosť **Pripojenia na Wi-Fi** a **Spustenia na diaľku** vám umožnia spustiť cyklus, interagovať s vašou práčkou a kontrolovať stav pracieho cyklu na diaľku.
- Technológia **ProSense** rozpozná množstvo bielizne a do 30 sekúnd

nastaví trvanie programu. Prací program sa prispôbi podľa množstva a typu bielizne a spotrebuje iba toľko času, energie a vody, koľko je potrebné.

- Para predstavuje rýchly a jednoduchý spôsob osvieženia oblečenia. Jemné parné programy odstraňujú pach zo suchého oblečenia a redukujú jeho pokrčenie, takže tkaniny je potrebné žehliť len minimálne.

Voliteľná funkcia Para plus ukončí každý cyklus jemnou parou, ktorá

uvoľní vlákna a zmierni pokrčenie bielizne. Žehlenie bude jednoduchšie!

- Systém **AEG Steam Fragrance** spolu s parnými programami a ponúka perfektné riešenie na osvieženie dokonca aj tých najjemnejších odevov bez prania. Jemnú arómu vyvinutú

spoločnosťou **AEG** môžete použiť na to, aby ste popri odstránení pachov a vyhladení záhybov dodali oblečeniu príjemný pocit práve vypranej bielizne.

3.2 Prehľad o spotrebiči

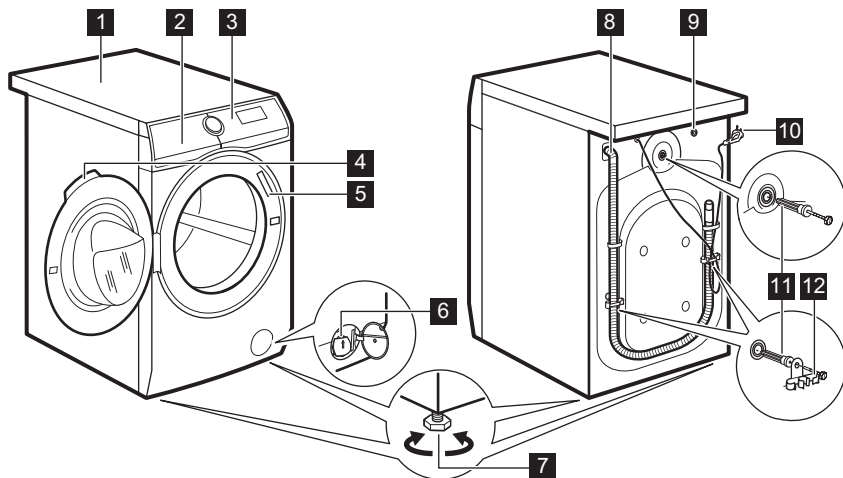

- 1 Pracovná plocha
- 2 Dávkovač pracieho prostriedku
- 3 Ovládací panel
- 4 Rukoväť dvierok
- 5 Typový štítok
- 6 Filter vypúšťacieho čerpadla
- 7 Nôžky na vyrovnanie spotrebiča

- 8 Odtoková hadica
- 9 Prípojka prítokovej hadice
- 10 Napájací kábel
- 11 Prepravné skrutky
- 12 Podpora hadice

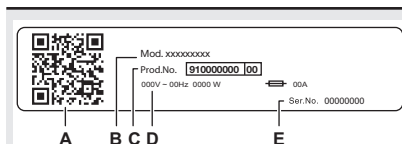

Na typovom štítku sa uvádza:

- A. QR kód,
- B. názov modelu,
- C. číslo výroby,
- D. elektrické parametre,
- E. sériové číslo

4. TECHNICKÉ ÚDAJE

Rozmer

Šírka/výška/celková hĺbka

59.7 cm /84.7 cm /66.0 cm

Elektrické zapojenie	Napätie	230 V
	Celkový výkon	2200 W
	Poistka	10 A
	Frekvencia	50 Hz
Úroveň ochrany pred vstupom pevných častíc a vlhkosti zabezpečená ochranným krytom, okrem nízkonapäťových zariadení bez ochrany pred vlhkosťou		IPX4
Tlak prívodu vody	Minimálny	0,5 bar (0,05 MPa)
	Maximálny	10 bar (1,0 MPa)
Prívod vody ¹⁾		Studená voda
Maximálna hmotnosť náplne	Bavlna	8.0 kg
Rýchlosť odstreďovania	Maximálna rýchlosť odstreďovania	1600 ot./min

¹⁾ Prívodnú hadicu pripojte k vodovodnému kohútiku so 3/4" závitom.

5. INŠTALÁCIA



VAROVANIE!

Pozrite si kapitoly oohľadne bezpečnosti.

5.1 Rozbalenie



VAROVANIE!

Pred inštaláciou spotrebiča odstráňte všetky obaly a prepravné skrutky.



VAROVANIE!

Použite rukavice.

1. Odstráňte vonkajšiu fóliu. V prípade potreby použite nôž.

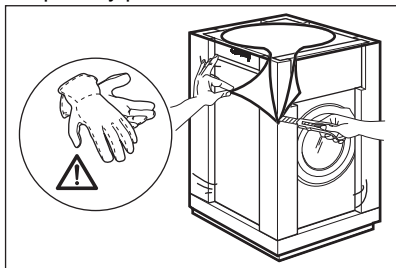

2. Odstráňte kartónový vrch a polystyrénový obal.

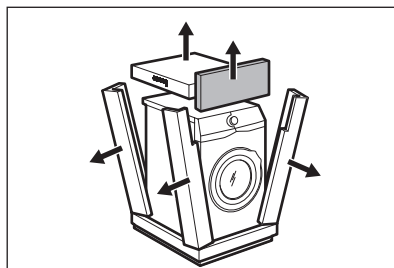

3. Odstráňte vnútornú fóliu.

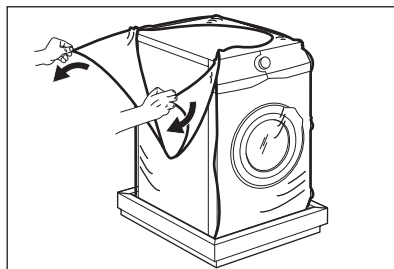

4. Otvorte dverka a odstráňte polystyrénový diel z tesnenia dveriek a všetky položky z bubna.

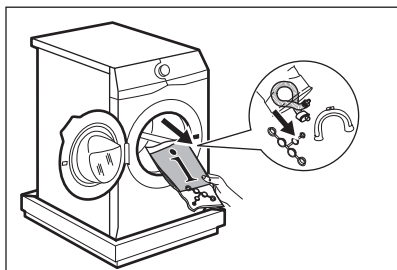

5. Opatrne položte spotrebič na jeho zadnú stranu.
6. Predný polystyrénový obalový prvok položte na podlahu ako podložku pod spotrebič.

i Dbajte na to, aby ste nepoškodili hadice.

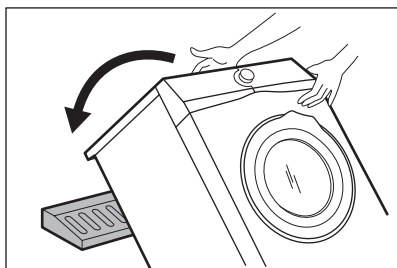

7. Odstráňte dolnú polystyrénovú ochranu.

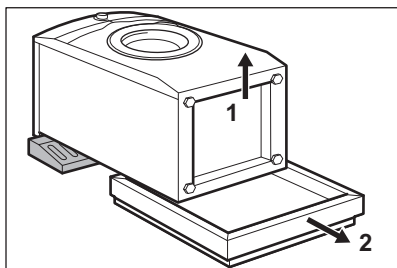

8. Spotrebič nadvihnite do kolmej polohy.

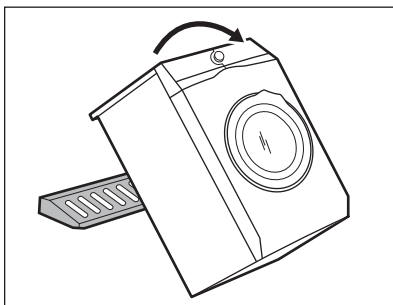

9. Napájací kábel a odtokovú hadicu uvoľníte z držiakov.

i Môže dôjsť k vytečeniu vody z odtokovej hadice. Je to spôsobené použitím vody pri testovaní spotrebičov v továrni.

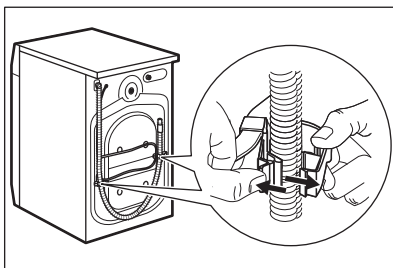

10. Kľúčom dodávaným s práčkou odstráňte tri skrutky/príchytky na spotrebiči.

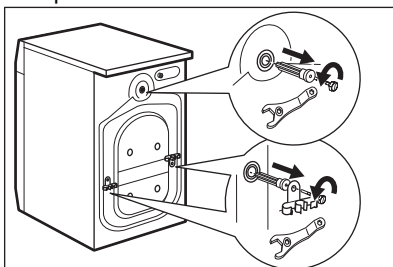

11. Vytiahnite všetky plastové rozpery.
12. Do otvorov založte plastové kryty, ktoré nájdete v sáčku s návodom na použitie.

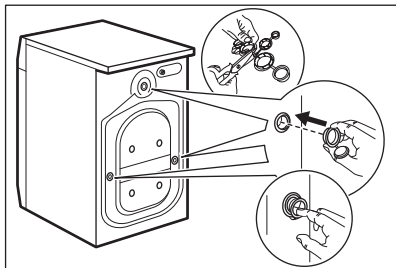

- i** Odporúčame, aby ste si obaly a prepravné skrutky odložili pre prípady, keď budete spotrebič premiestňovať.

5.2 Umiestnenie a vyrovnanie do vodorovnej polohy

1. Spotrebič nainštalujte na plochú a tvrdú podlahu.

- i** Uistite sa, že koberec nebráni cirkulácii vzduchu pod spotrebičom. Uistite sa, že sa spotrebič nedotýka steny ani iného nábytku.

2. Úroveň nastavte uvoľnením alebo utiahnutím nožičiek.

- !** **VAROVANIE!** Spotrebič nevyrovnávajte vložení kartónu, dreva alebo podobných materiálov pod nožičky spotrebiča.

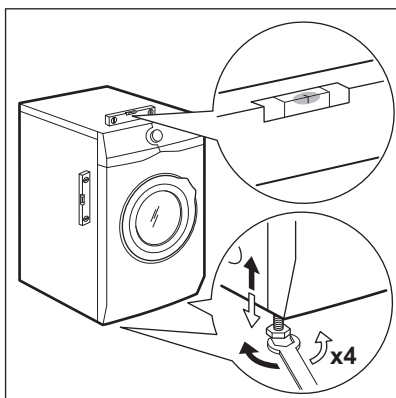

Spotrebič musí byť vo vodorovnej polohe a stabilný.

- i** Správnym nastavením spotrebiča zabránite vibráciám, huku a pohybu spotrebiča počas jeho činnosti.
- i** Keď je spotrebič nainštalovaný na sokli alebo ak je sušička nainštalovaná na práčke, použite príslušenstvo popísané v kapitole „Príslušenstvo“. Pozorne si prečítajte pokyny dodávané so spotrebičom a príslušenstvom.

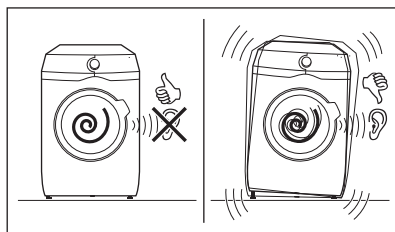

5.3 Súprava upevňovacích prvkov

Ak spotrebič chcete nainštalovať na podstavec, ktorý nie je príslušenstvom dodaným spoločnosťou AEG, zaistíte spotrebič upevňovacími prvkami. Tento náhradný diel je dostupný v internetovom obchode alebo u autorizovaného predajcu.

Pozorne si prečítajte pokyny dodávané s príslušenstvom.

5.4 Prívodná hadica

1. Pripojte prívodnú hadicu na vodu na zadnú stranu spotrebiča.
2. Umiestnite ju doľava alebo doprava, v závislosti od polohy vodovodného kohútika.

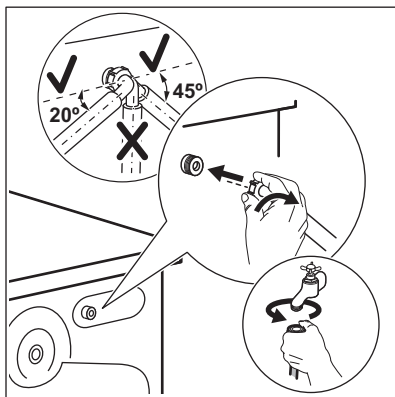

- i** Uistite sa, že prívodná hadica nie je vo vertikálnej polohe.
3. V prípade potreby, uvoľníte kruhovú maticu a nastavíte správnu polohu.
 4. Prívodnú hadicu pripojte k vodovodnému kohútiku so studenou vodou s 3/4" závitom.

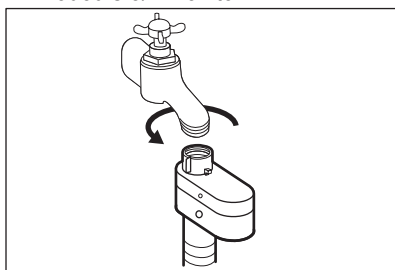

! **VAROVANIE!**
Prívodná voda nesmie prekročiť 25 °C.

! **UPOZORNENIE!**
Uistite sa, že zo spojení neuniká voda.

i Ak je prívodná hadica príliš krátka, nepoužívajte predĺžovaciu hadicu. Obráťte sa na servisné stredisko a požiadajte o výmenu prívodnej hadice.

5.5 Zariadenie proti vytopeniu

Prívodná hadica obsahuje zariadenie proti vytopeniu. Toto zariadenie

zabraňuje úniku vody z hadice v dôsledku prirodzeného starnutia.

Červená farba v okienku «A» upozorňuje na túto chybu.

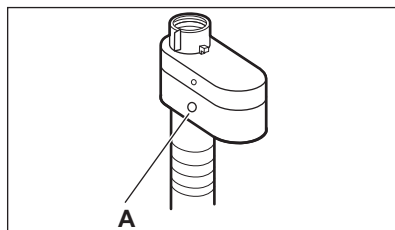

V takom prípade zatvorte vodovodný ventil a obráťte sa na autorizované servisné stredisko a požiadajte o výmenu hadice.

5.6 Vypúšťanie vody

Odtokovú hadicu treba umiestniť priamo do odtokového potrubia vo výške aspoň 60 cm a najviac 100 cm.

i Odtokovú hadicu môžete predĺžiť na dĺžku max. 400 cm. Ak potrebujete inú odtokovú hadicu, prípadne ju chcete predĺžiť, obráťte na autorizované servisné stredisko.

Odtokovú hadicu je možné pripojiť viacerými spôsobmi:

1. Na odtokovej hadici vytvorte tvar U a hadicu umiestnite do plastového držiaka.

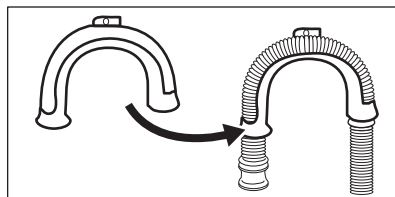

2. **Na hrane umývadla** – upevnite držiak o vodovodný kohútik alebo na stenu.

i Uistite sa, že plastový držiak sa počas vypúšťania vody nemôže pohybovať.

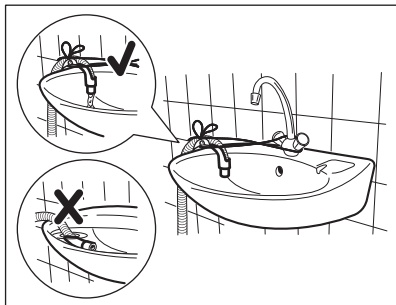

- i** Uistite sa, že koniec odtokovej hadice nie je ponorený do vody. Môže dôjsť k návratu špinavej vody do spotrebiča.

3. **Do odtokového potrubia s vetracím otvorom** – odtokovú hadicu vložte priamo do odtokového potrubia. Pozrite si príslušný obrázok.

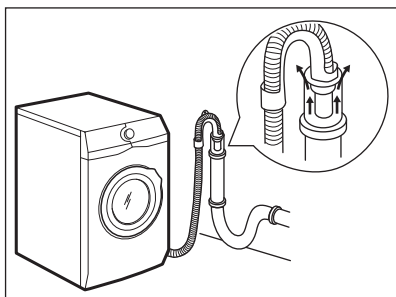

- i** Koniec odtokovej hadice musí byť vždy odvetraný, t. j. vnútorný priemer odtokového potrubia (min. 38 mm – min. 1,5") musí byť väčší ako vonkajší priemer odtokovej hadice.

4. Ak vyzerá koniec odtokovej hadice takto (pozrite si obrázok), môžete ho zatlačiť priamo do odtokového potrubia.

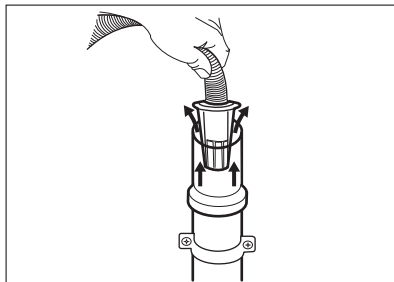

5. **Bez plastového držiaka hadice, do sifónu umývadla** – Odtokovú hadicu pripojte k prípojke sifónu a utiahnite svorkou. Pozrite si príslušný obrázok.

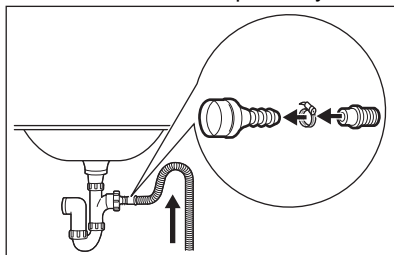

- i** Uistite sa, že odtoková hadica vytvára slučku, aby sa nečistoty z umývadla nedostali do spotrebiča.

6. Hadicu pripojte **priamo do zabudovaného odtokového potrubia v stene miestnosti**, hadicu treba prichytiť svorkou.

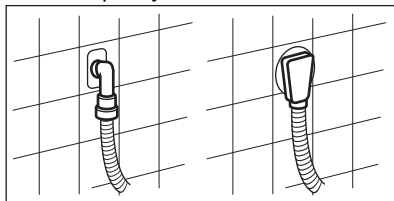

5.7 Zapojenie do elektrickej siete

Na konci inštalácie môžete pripojiť sieťovú zástrčku do sieťovej zásuvky.

Parametre napájania a elektrickej siete sú uvedené na typovom štítku a v kapitole „Technické údaje“. Ubezpečte sa, že požadované parametre zodpovedajú parametrom domácej elektrickej siete.

Skontrolujte, či elektrická sieť v domácnosti znesie požadované zaťaženie, pričom berte do úvahy aj prevádzku iných spotrebičov.

Spotrebič pripojte k uzemnenej zásuvke.

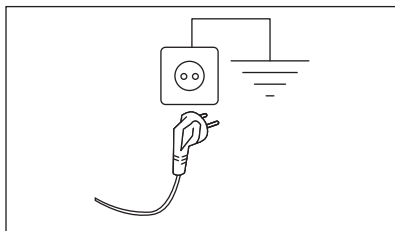

Prívodný elektrický kábel musí byť ľahko prístupný aj po inštalácii spotrebiča.

Ak máte nejaké otázky ohľadne elektrického zapojenia a inštalácie spotrebiča, obráťte sa na autorizované servisné stredisko.

Výrobca nezodpovedá za škody ani úrazy spôsobené nedodržaním vyššie uvedených bezpečnostných pokynov.

6. OVLÁDACÍ PANEL

6.1 Popis ovládacieho panela

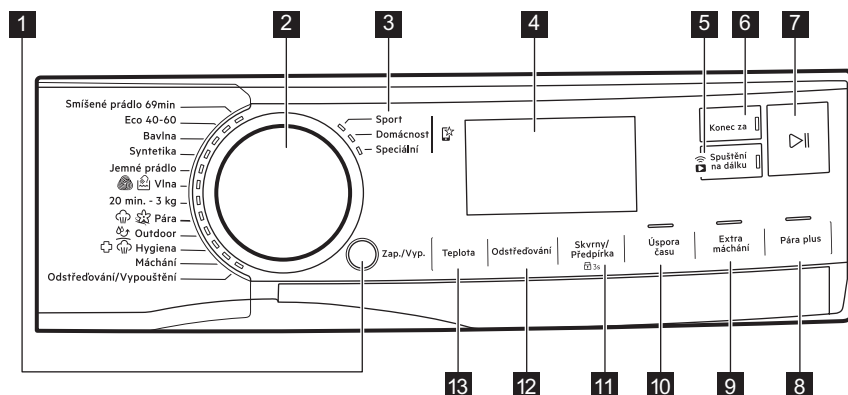

Voliteľné funkcie nie sú voliteľné so všetkými pracími programami. Skontrolujte kompatibilitu medzi voliteľnými funkciami a pracími programami v odseku „Kompatibilita voliteľných funkcií s programami“ v kapitole „Programy“. Voliteľná funkcia môže vylúčiť inú. V takomto prípade vám spotrebič neumožní nastaviť aj nekompatibilné voliteľné funkcie. Dbajte na to, aby boli obrazovka a dotykové tlačidlá vždy čisté a suché.

1 Zap./Vyp. tlačidlo

2 Volič programu

3 Obľúbené programy

4 Displej

5 WiFi pripojenie a Spustenie na diaľku dotykové tlačidlo

6 Koniec o dotykové tlačidlo

7 Štart/Pauza dotykové tlačidlo

8 Para plus dotykové tlačidlo









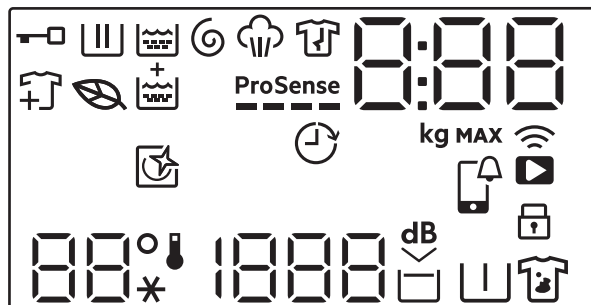

9 Extra plákanie dotykové tlačidlo















10 Úspora času dotykové tlačidlo

- 11** Dotykové tlačidlo Škvryň/
Predpieranie a trvalá voliteľná funkcia
detskej poistky  3s
- 12** Odstreďovanie dotykové tlačidlo
- 13** Teplota dotykové tlačidlo

6.2 Displej



	Ukazovateľ zablokovaných dvierok.
	Ukazovateľ fázy prania. Bliká počas fázy predpierania a prania.
	Ukazovateľ fázy plákania. Bliká počas fázy plákania.
	Ukazovateľ fázy odstred'ovania a vypúšťania. Bliká počas fázy odstred'ovania a vypúšťania vody.
	Ukazovateľ parnej fázy.
	Ukazovateľ fázy proti pokrčeni.
	Ukazovateľ programu Eco: rozsvieti sa, keď majú zvolený program a voliteľné funkcie ekologický profil.
	Ukazovateľ pridania oblečenia: rozsvieti sa po spustení programu a používateľ môže stále pozastaviť spotrebič a pridať viac bielizne.
	Indikátor Extra plákanie.
ProSense 	Indikátor ProSense.
	Indikátor Koniec o.

	<p>Digitálny ukazovateľ môže zobrazovať:</p> <ul style="list-style-type: none"> • Trvanie programu (napr. 2:40). <p> Čas zobrazený pri nastavovaní programu sa nezohodoval s účinným trvaním a zmenou po ProSense fáze.</p> <ul style="list-style-type: none"> • Maximálna hmotnosť náplne. • Dokončiť načas (napr. 30' alebo 2h). • Koniec cyklu (). • Kód upozornenia (napr. E20). • Indikácia počtu prevádzkových hodín spotrebiča. Podrobnejšie informácie nájdete v časti „Počítadlo prevádzkových hodín“ v odseku „Nastavenia“. • Pri práci s APLIKÁCIOU: APP, AP (prístupový bod), UPd (aktualizácia). Pozrite si kapitolu „Nastavenie WiFi pripojenia“.
	Ukazovateľ maximálneho množstva dávky. Hodnota sa zobrazí tri sekundy po výbere programu, striedavo s trvaním cyklu.
MAX	Ukazovateľ maximálneho množstva bielizne. Bliká, ak množstvo bielizne prekročí stanovené množstvo.
	Tento ukazovateľ vám pripomenie, že je potrebné spustiť čistiaci cyklus.
	APP upozornenie na kontrolu.
	Ukazovateľ vzdialeného pripojenia. Ukazovateľ pripojenia Wi-Fi.
	Ukazovateľ detskej bezpečnostnej poistky.
	Teplotná oblasť: Indikátor teploty Ukazovateľ studenej vody
	Oblasť odstreďovania: Ukazovateľ rýchlosti odstreďovania Ukazovateľ funkcie Bez odstreďovania. Fáza odstreďovania je vypnutá.
	Ukazovateľ funkcie Extra tichý.
	Ukazovateľ funkcie Plákanie stop.
	Ukazovateľ funkcie Predpierania.
	Ukazovateľ funkcie Škrvny.

7. VOLIČE A TLAČIDLÁ

7.1 Zap./Vyp.

Stlačenie tohto tlačidla na niekoľko sekúnd umožní zapnúť alebo vypnúť spotrebič. Keď sa spotrebič zapína alebo vypína, zaznejú dva rozdielne tóny.

Keďže funkcia pohotovostného režimu automaticky vypne spotrebič, aby sa v niektorých prípadoch znížila spotreba energie, budete musieť znovu zapnúť spotrebič.

Podrobnejšie informácie nájdete v odseku o pohotovostnom režime v kapitole Každodenné používanie.

7.2 Volič programu

Otočením ovládača programov môžete nastaviť požadovaný program.

7.3 Obľúbené programy

Tieto polohy voliča sú k dispozícii po pripojení spotrebiča k sieti WiFi.

Obľúbené programy môžete nastaviť a uložiť prostredníctvom aplikácie, iba ak vyberiete z dostupných programov, ktoré sú rozdelené do troch kategórií uvedených na ovládacom paneli.

Po nastavení obľúbených programov ich môžete nastaviť prostredníctvom aplikácie alebo otočením ovládača programov do príslušnej polohy: rozsvieti sa príslušná LED kontrolka a náležite sa aktualizujú informácie na displeji.

 Obľúbené programy môžete zrušiť pomocou príslušného príkazu aplikácie alebo stlačením kombinácie tlačidiel podľa pôvodných továrenských nastavení.



7.4 Úvod

 Voliteľné funkcie/funkcie nie sú voliteľné so všetkými pracími programami. Skontrolujte kompatibilitu medzi voliteľnými funkciami/funkciami a pracími programami v „Tabuľke programov“. Voliteľná funkcia/funkcia môže vylúčiť inú. V takom prípade vám spotrebič neumožní nastaviť nekompatibilné voliteľné funkcie/funkcie. Dbajte na to, aby boli obrazovka a dotykové tlačidlá vždy čisté a suché.

7.5 Spustenie na diaľku

Rýchlym stlačením tohto tlačidla aktivujete funkciu spustenia na diaľku, ktorá vám umožní spustiť, pozastaviť a zastaviť spotrebič na diaľku.

Rozsvieti sa príslušná LED kontrolka a na displeji sa zobrazí príslušná ikonka.

 V prípade nastavenia programu prostredníctvom aplikácie a nehody s polohou ovládača sa zobrazí text  súčasne s trvaním programu.

Stlačte a podržte toto tlačidlo dlhšie a získajte prístup k dvom ďalším funkciám:

- držte tlačidlo stlačené 3 sekundy, kým nezaznie kliknutie: WiFi sa zapne a vypne.
- držte tlačidlo stlačené 10 sekúnd, kým nezaznie dvojité pípnutie a na displeji  sa zobrazí: na resetovanie prihlasovacích údajov siete.

7.6 Koniec o

 Túto voliteľnú funkciu nastavte ako poslednú po výbere programu a iných voliteľných funkciách, inak ju môžete zrušiť, ak zmeníte nastavenie.

Táto voliteľná funkcia umožňuje vybrať čas, v rámci ktorého sa má program ukončiť. Koniec programu môžete odložiť o jednu hodinu pri každom stlačení tlačidla, kým sa nezobrazí maximálna doba 24 hodín.

Na displeji sa zobrazí normálne trvanie programu súbežne s nastaveným časom skončenia programu (vyjadrený v hodinách 0 h). Minimálny nastaviteľný čas zodpovedá zaokrúhlenej hodine maximálneho trvania programu (napr. ak trvanie cyklu trvá 3 : 15 hodín, minimálny nastaviteľný čas budú 4 h).

Po spustení programu sa dvierka zablokujú a spotrebič spustí fázu ProSense. Po skončení odhadu náplne na displeji bliká ikona prebiehajúcej fázy a číslo času sa odpočítava v hodinových intervaloch a v 1-minútových intervaloch počas poslednej hodiny.

7.7 Štart/Pauza

Stlačte tlačidlo Štart/Pauza  na spustenie, pozastavenie spotrebiča alebo prerušenie spusteného programu.



7.8 Para plus



Táto voliteľná funkcia pridá parnú fázu a krátku fázu proti pokrčeniu na koniec pracieho programu.

Parná fáza znižuje pokrčenie tkanín a uľahčuje ich žehlenie. Odporúčaná maximálna náplň bude na displeji znížená.

Počas parnej fázy bliká na displeji ukazovateľ .

 Táto voliteľná funkcia môže ovplyvniť trvanie programu.

Keď sa program zastaví, na displeji sa zobrazí nula , ukazovateľ  je stále

zapnutý a ukazovateľ  začne blikat a ukazovateľ Štart/Pauza  ostáva svietiť. Bubon sa plynule pohybuje asi 30 minút, aby uchoval účinky pary. Dotknutím sa ľubovoľného tlačidla sa pohyby proti pokrčeniu zastavia a dvierka sa odblokujú, spotrebič opäť navrhne predchádzajúci nastavený program.

Ak chcete prerušiť fázu proti pokrčeniu, môžete tiež:

- Podržte tlačidlo Zap./Vyp. stlačené niekoľko sekúnd, aby ste zapli alebo vyplli spotrebič.
- Otočenie voliča programov do inej polohy.

 S polovičným množstvom bielizne dosiahnete lepšie výsledky.

7.9 Extra plákanie

Pomocou tejto voliteľnej funkcie môžete pridať niekoľko oplachovaní k vybraným praciťm programom a optimalizovať distribúciu aviváže a zlepšiť jemnosť tkanín.

Odporúča sa pri používaní aviváže.

Užitočné v prípade osôb alergických na pracie prostriedky a v oblastiach s mäkkou vodou.

Táto voliteľná funkcia predlžuje trvanie programu.

Rozsvieti sa ukazovateľ tlačidla.

7.10 Úspora času

Pomocou tejto voliteľnej funkcie môžete skrátiť trvanie programu.

- Ak je bielizeň bežne alebo mierne znečistená, odporúča sa skrátiť praciť program. **Jedným** dotykom tohto tlačidla skráťte trvanie.
- V prípade menšej náplne **dvojíťm** dotykom tohto tlačidla nastavíte program Extra rychly. V tomto prípade nie je možné zvoliť teplotu 95 °C.

LED kontrolka tlačidla svieti a na displeji sa zobrazuje nastavená doba trvania programu.

-  Táto voliteľná funkcia sa môže použiť aj na skrátenie trvania parného programu.

7.11 Škvrny/Predpieranie

Opakovaným stlačením tlačidla zapnete jednu z dvoch voliteľných funkcií.

Na displeji sa zobrazí príslušný ukazovateľ.

- **Škvrny**  Zvolením tejto funkcie pridáte k programu fázu proti škvrnám, aby sa silne znečistená bielizeň alebo bielizeň so škvrnami ošetrila odstraňovačom škvŕn.

Do priehradky  pridajte odstraňovač škvŕn. Odstraňovač škvŕn bude pridaný v príslušnej fáze pracieho programu.

-  Táto voliteľná funkcia nie je k dispozícii pri teplotách nižších ako 40 °C.

- **Predpierka**  Ak zvolíte túto voliteľnú funkciu, pridá sa k cyklu fáza predpierania pri 30 °C pred fázou prania. Táto voliteľná funkcia sa odporúča pre silne znečistenú bielizeň, predovšetkým s obsahom piesku, prachu, blata a iných pevných častíc.

-  Voliteľné funkcie môžu predĺžiť trvanie programu.

-  Tieto dve voliteľné funkcie nie je možné nastaviť súčasne.

7.12 Odstreďovanie

Po nastavení programu spotrebič automaticky zvolí pôvodné nastavenie rýchlosti odstreďovania.

Opakovaným dotykom tohto tlačidla dosiahnete:

- **Zmenu rýchlosti odstreďovania.**

-  Displej zobrazí iba rýchlosti odstreďovania dostupné pre nastavený program.

- **Zapnite voliteľnú funkciu Plákanie stop.**

Voda z posledného oplachovania sa nevyпустí, aby sa predišlo pokrčeniu bielizne. Prací program sa ukončí s ponechanou vodou v bubne a záverečná fáza odstreďovania sa nevykoná.

Na displeji sa zobrazí ukazovateľ . Bubon sa bude pravidelne otáčať, aby obmedzil krčenie bielizne.

Dvierka zostanú zablokované. Bubon sa bude pravidelne otáčať, aby obmedzil krčenie bielizne. Na odomknutie dverí musíte vypustiť vodu.

Stlačte Štart/Pauza tlačidlo . Spotrebič spustí fázu odstreďovania a vypustí vodu.

- **Zapnite voliteľnú funkciu Extra tichý.**

Všetky fázy odstreďovania (priebežné a záverečné odstreďovanie) sa vynesajú a program skončí s vodou v bubne. To pomôže znížiť pokrčenie. Pretože je program veľmi tichý, je vhodný pre použitie v noci, keď sú dostupné lacnejšie tarify elektrickej energie. Pri niektorých programoch sa oplachovanie vykonáva s väčším množstvom vody.

Na displeji sa zobrazí ukazovateľ . Dvierka zostanú zablokované. Bubon sa bude pravidelne otáčať, aby obmedzil krčenie bielizne. Na odomknutie dverí musíte vypustiť vodu.

Ak sa dotknete tlačidla Štart/Pauza: spotrebič vykoná iba fázu vypúšťania.

- **Bez odstreďovania** — — —.

Nastavením tejto možnosti deaktivujete všetky fázy odstreďovania. Na displeji sa zobrazí

ukazovateľ — — —. Spotrebič vykoná iba fázu vypúšťania zvoleného pracieho programu. Túto možnosť nastavte pre veľmi jemné textilie. Počas plákania sa pri niektorých pracích programoch použije viac vody

-  Spotrebič vypustí vodu automaticky približne po 18 hodinách.

7.13 Teplota

Po výbere pracieho programu spotrebič automaticky navrhne pôvodné nastavenie teploty.

Opakovane stlačte tlačidlo, až kým sa na displeji nezobrazia požadovaná teplota.

8. NASTAVENIA

8.1 Úvod



Pri stláčaní kombinácie tlačidiel **nenakláňate** prsty dozadu. Snímače pod tlačidlami sú citlivé a mohli by zasahovať do vášho výberu.

8.2 Zvukové signály

Tento spotrebič je vybavený rôznymi zvukovými signálmi, ktoré sa zapnú keď:

- zapnete spotrebič (špeciálny krátky tón),
- vypnete spotrebič (špeciálny krátky tón),
- sa dotknete tlačidiel (zvuk kliknutia),
- urobíte chybnú voľbu (3 krátke zvuky),
- po dokončení programu (sekvencia zvukov trvajúca asi 2 minúty),
- spotrebič má poruchu (sekvencia krátkych zvukov trvajúca asi 5 minút).
- Keď počas fázy ProSense zistíte nadmerné množstvo bielizne (dvakrát sa prehrá zvukový signál).

Ak chcete **zapnúť/vypnúť** túto voliteľnú funkciu, podržte tlačidlo Extra plákanie, kým nezaznie pípnutie alebo dvojité pípnutie.



Ak túto funkciu vypnete, zvukové signály prestanú iba po skončení programu.

8.3 Detská poistka

Pomocou tejto voliteľnej funkcie môžete zabrániť deťom hrať sa s ovládacím panelom.

Ak chcete **zapnúť/vypnúť** túto voliteľnú funkciu, stlačte tlačidlo Škrvny/

Predpieranie, kým sa na displeji  **nezobrazí/nezhasne**.

Keď sa na displeji zobrazia ukazovatele

 a --, spotrebič nezohrieva vodu.

Spotrebič bude voliť túto voliteľnú funkciu potom, ako ju vypnete.

8.4 Počítadlo prevádzkových hodín

Môžete zobrazit' celkový prevádzkový čas spotrebiča od prvého zapnutia v hodinách. Táto hodnota počítá prevádzkový čas cyklov (nezahŕňa prestávky ani čas do odloženého štartu). Ak chcete zobrazit' túto hodnotu, postupujte nasledovne:

1. Spotrebič zapnite stlačením tlačidla Zap./Vyp. .
2. Stlačte a niekoľko sekúnd podržte tlačidlá Extra plákanie a Para plus.
3. Po 3 sekundách sa na displeji zobrazí celkový počet hodín prevádzky spotrebiča: napr. v prípade 1276 hodín sa na displeji sa na 2 sekundy zobrazí text Hr, na 2 sekundy 12 (tisicky a stovky) a 76 (desiatky a jednotky).
4. Ak chcete ukončiť tento režim, stlačte ľubovoľné tlačidlo alebo vypnite spotrebič pomocou tlačidla Zap./Vyp. .



Ak tento postup nefunguje (z dôvodu uplynutia časového limitu alebo nesprávnej kombinácie tlačidiel), vypnite spotrebič a zopakujte postup od začiatku.

8.5 Pôvodné továrenské nastavenia

Táto funkcia umožňuje obnovit' pôvodné nastavenia voliteľných funkcií. Ak chcete túto voliteľnú funkciu **zapnúť**, postupujte podľa nasledujúcich krokov:

1. Spotrebič zapnite stlačením tlačidla Zap./Vyp. .

2. Stlačte a niekoľko sekúnd podržte tlačidlá Škvrny/Predpieranie a Úspora času.
3. Na displeji sa na približne 5 sekúnd zobrazí – – –.

9. PRED PRVÝM POUŽITÍM



Počas inštalácie alebo pred prvým použitím môžete spozorovať malé množstvo vody v spotrebiči. Ide o zvyškovú vodu, ktorá zostala v spotrebiči po úplnej funkčnej skúške v továrni, aby sa zabezpečilo, že bude spotrebič dodaný zákazníčkovi v perfektnom stave a bez dôvodov k obavám.

1. Uistite sa, že všetky prepravné skrutky/prvky boli zo spotrebiča odstránené.
2. Uistite sa, že je dostupná elektrická energia a vodovodný kohútik je otvorený.

3. Nalejte 2 litre vody do priehradky pracieho prostriedku s označením .

Tento postup aktivuje odtokový systém.

4. Pridajte malé množstvo pracieho prostriedku do priehradky s označením .
5. Nastavte a spustíte program pre bavlnu s najvyššou teplotou bez bielizne v bubne.

Tým sa z bubna a nádrže odstráni všetky možné nečistoty.

10. PROGRAMY

10.1 Aplikácia My AEG Care a dodatočné skryté programy

Aplikácia My AEG Care vám ponúka **široký výber dodatočných skrytých programov**. Pripojte spotrebič k My AEG Care a budete si môcť vybrať program, ktorý najviac vyhovuje vašim potrebám.

Taktiež si môžete uložiť ktorýkoľvek zo skrytých cyklov do obľúbených programových  predvolieb. Pozrite si odsek „Obľúbené programy“ v kapitole „Voliče a tlačidlá“, pre výber programu zo spotrebiča.



Názvy programov sa môžu zmeniť bez predchádzajúceho upozornenia v závislosti od požiadaviek trhu.

V aplikácii nájdete podrobný popis každého programu.



Šport	Posteľná bielizeň	Denim	Čistenie práčky
Šport rýchly	Záclony	Hodváb	Rýchly 0,5 kg
Páperové bundy	Vankúše	Detské oblečenie	Antialergický
Futbal/Rugby	Uteráky	Bežná bielizeň	Jednoduché žehlenie
Lyžiarske oblečenie	Prikrývka	Košele	
Bežecké topánky	Odstránenie chlupov	Para - Kašmír	







10.2 Tabuľka programov



V tejto tabuľke sú programy popísané podľa poradia voliča programu zhora nadol.

Pracie programy

Program	Popis programu
MixLoad 69min	Bavlna a zmesové syntetické tkaniny. Ideálny na pranie vašej dennej náplne v krátkom čase, pre lepšiu starostlivosť o bielizeň a dobré čistenie už pri 30 °C.
Eco 40-60	Cyklus pre bavnené oblečenie pri nízkej teplote. Znižuje teplotu a predlžuje čas na dosiahnutie dobrých výsledkov prania.
Bavlna	Biele a farebné bavnené tkaniny. Ideálny pre bežné a silné znečistenie.
Syntetika	Syntetické alebo zmesové tkaniny. Bežné znečistenie.
Jemná bielizeň	Jemné tkaniny ako akryl, viskóza a zmesové tkaniny, ktoré si vyžadujú šetrné pranie. Bežné znečistenie.
 Vlna	Vlna vhodná na pranie v práčke, vlna určená na ručné pranie a ďalšie tkaniny s označením ručného prania ¹⁾
20 min. - 3 kg	Mierne znečistená alebo iba raz nosená bavlnená a syntetická bielizeň.
 Para	<p>Bavlnené, syntetické a zmesové materiály. Špeciálny parný cyklus bez prania, ktorý môžete použiť na prípravu oblečenia na žehlenie alebo ako osvieženie raz noseného oblečenia. Tento program zmiernuje krčenie, pachy a zjemňuje vlákna. Nepoužívajte žiaden prací prostriedok.</p> <p>Po skončení programu rýchlo vyberte bielizeň z bubna²⁾ V prípade potreby odstráňte škvrny umytím alebo lokálnym čistením. Parný program nevykonáva hygienický cyklus. Parný program nenastavujte pri nasledujúcich druhoch bielizne:</p> <ul style="list-style-type: none"> • Bielizeň, ktorá nie je vhodná na sušenie v sušičke. • Bielizeň určená na chemické čistenie.

Program	Popis programu
 Outdoor	<p data-bbox="443 172 490 220"> Nepoužívajte aviváž a uistite sa, že v dávkovači pracieho prostriedku nie sú žiadne jej zvyšky.</p> <p data-bbox="437 268 1038 371">Outdoorové oblečenie, technické, športové látky, nepremokavé a priedušné bundy, odolné bundy s odnímateľnou flísovou alebo vnútornou izolačnou vrstvou. Odporúčané množstvo bielizne je 2.0 kg.</p> <p data-bbox="437 376 1038 480">Tento program sa môže použiť aj ako cyklus na obnovenie vodovzdornosti tkanín, je špeciálne prispôbený na ošetrovanie oblečenia s hydrofóbnou vrstvou. Ak chcete spustiť cyklus na obnovenie vodovzdornosti tkanín, postupujte nasledovne:</p> <ul data-bbox="437 485 1038 608" style="list-style-type: none"> • Prací prostriedok nalejte do priehradky . • Nalejte špeciálny vodoodpudivý prípravok do priehradky zásuvky pre aviváž . • Množstvo bielizne znížte na 1.0 kg. <p data-bbox="443 624 490 671"> Aby ste ešte viac zlepšili účinnosť obnovenia vodovzdornosti tkanín, vysušte oblečenie v sušičke s programom Sušenie Outdoor (ak je k dispozícii a štítko so symbolom starostlivosti povoľuje sušenie v sušičke).</p>
 Hygiena	<p data-bbox="437 791 1038 978">Biela bavlnená bielizeň. Tento vysoko výkonný prací program v kombinácii s parou odstraňuje viac ako 99,99 % baktérií a vírusov³⁾ udržiava teplotu nad 60 °C počas fázy prania; s dodatočným pôsobením na vlákna vďaka parnej fáze, vylepšená fáza oplachovania zaisťuje správne odstránenie pracieho prostriedku a zvyškov mikroorganizmov. Tento program zaisťuje aj správne zníženie množstva peľov/alergénov.</p>
Plákanie	<p data-bbox="437 1003 1038 1182">Všetky tkaniny okrem vlnenej a veľmi jemnej bielizne. Program na plákanie a odstreďovanie bielizne. Prednastavená rýchlosť odstreďovania sa vzťahuje na programy pre bavlnenú bielizeň. Rýchlosť odstreďovania znížte podľa druhu bielizne. V prípade potreby pridajte plákania nastavením voliteľnej funkcie Extra plákanie. Pri odstreďovaní s nízkymi otáčkami vykoná spotrebiteľ jemné plákania a krátke odstredenie.</p>



Program	Popis programu
Vypustenie/Odstredovanie	Odstredovanie bielizne a odčerpanie vody z bubna. Všetky tkaniny okrem vlny a veľmi jemnej bielizne.

1) Počas tohto cyklu sa bubon otáča pomaly, čím zaistí jemné pranie. Môže sa zdať, že sa bubon neotáča alebo že sa neotáča správne, ale pre tento program to je normálne.

2) Ak nastavíte parný program s usušenou bielizňou, na konci cyklu môže byť bielizeň ešte vlhká. Bielizeň vysušte na šnúre na 10 minút. Tento program neodstraňuje veľmi intenzívny zápach.

3) Testovaných na Staphylococcus aureus, Entetococcus faecium, Candida albicans, Pseudomonas aeruginosa a MS2 Bacteriophage v externom teste vykonanom spoločnosťou Swisstatest Testmaterialien AG v roku 2021 (správa testovania č. 202120117).

Teplota programu, maximálna rýchlosť odstredovania a maximálna náplň

Program	Predvolená teplota Teplotný rozsah	Referenčná rýchlosť odstredovania Rozsah rýchlosti odstredovania	Maximálna hmotnosť náplne
MixLoad 69min	30 °C 60 °C – 30 °C	1600 ot./min 1600 ot./min – 400 ot./min	5.0 kg
Eco 40-60	40 °C ¹⁾	1600 ot./min 1600 ot./min – 400 ot./min	8.0 kg
Bavlna	40 °C 95 °C – studená voda	1600 ot./min 1600 ot./min – 400 ot./min	8.0 kg
Syntetika	40 °C 60 °C – studená voda	1200 ot./min 1200 ot./min – 400 ot./min	3.0 kg
Jemná bielizeň	30 °C 40 °C – studená voda	800 ot./min 1200 ot./min – 400 ot./min	2.0 kg
 Vlna	40 °C 40 °C – studená voda	1200 ot./min 1200 ot./min – 400 ot./min	1.5 kg
20 min. - 3 kg	30 °C 40 °C – 30 °C	1200 ot./min 1600 ot./min – 400 ot./min	3.0 kg
 Para	-	-	1.0 kg
 Outdoor	30 °C 40 °C – studená voda	1200 ot./min 1200 ot./min – 400 ot./min	2.0 kg ²⁾ 1.0 kg ³⁾

Program	Predvolená teplota Teplotný rozsah	Referenčná rýchlosť odstreďovania Rozsah rýchlosti odstreďovania	Maximálna hmotnosť náplne
 Hygiena	60 °C	1600 ot./min 1600 ot./min – 400 ot./min	8.0 kg
Plákanie	-	1600 ot./min 1600 ot./min – 400 ot./min	8.0 kg
Vypustenie/Odstreďovanie	-	1600 ot./min 1600 ot./min – 400 ot./min	8.0 kg

¹⁾ Podľa nariadenia Európskej komisie 2019/2023 tento program pri 40 °C vyperie bežne zašpinenú bavlnenú bielizeň, ktorá sa zvyčajne perie pri 40 °C alebo 60 °C, spolu v jednom cykle.



Bližšie informácie o dosiahnutej teplote bielizne, trvaní programu a ďalšie údaje nájdete v kapitole „Hodnoty spotreby“.

Najúčinnejšie programy z hľadiska spotreby energie sú zvyčajne dlhšie cykly pri nižších teplotách.

²⁾ Prací program.

³⁾ Prací program a fáza obnovenia odolnosti voči vode.

10.3 Para program s AEG Steam Fragrance

Dostupné na lokalite www.aeg.com/shop.

Parné programy môžete použiť na zredukovanie záhybov a pachov odevov, ktoré stačí osviežiť bez potreby prania. Parný program neodstraňuje veľmi intenzívny zápach.

Látkové tkanivá sú voľné a následné žehlenie je bezproblémové. Po ukončení programu urýchlene vyberte bielizeň z bubna. Parný program nemá hygienický účinok. Parný program nenastavujte s nasledovným typom bielizne:

- Bielizeň, ktorá nie je vhodná na sušenie v sušičke.
- Bielizeň určená na chemické čistenie.



Po ošetrení parou môže byť bielizeň vlhká. Bielizeň zaveste vonku na niekoľko minút.

Vôňa. Ak použijete špeciálnu jemnú vôňu, vaša bielizeň bude voňať ako práve vypraná. Pozorne si prečítajte pokyny dodávané spolu s vôňou. Znížte dávkovanie arómy pri starostlivosti o menšiu náplň. Pomocou tlačidla Úspora času môžete skrátiť trvanie programu, keď periete bielizeň určenú na pranie pri nízkej teplote.

ZÁKAZ:

- Nesušte v sušičke odevy ošetrené arómou. Účinok arómy by vyprchal.
- Nepoužívajte arómu na iné než tu popísané účely.
- Nepoužívajte arómu na nové odevy. Nové odevy môžu obsahovať nekompatibilné zvyšky koncových zlúčenín.



Dávkovacie fľašky arómy sú dostupné v internetovom obchode **AEG** alebo u autorizovaného predajcu.

10.4 Woolmark Wool Care - Modrá







Cyklus prania vlny tohto spotrebiča bol schválený spoločnosťou The Woolmark Company na pranie vlnených odevov označených symbolom ručného prania za predpokladu, že odevy sa perú v súlade s pokynmi uvedenými na štítku odevov a pokynmi výrobcu tejto práčky. M2103

Symbol Woolmark je v mnohých krajinách certifikačnou obchodnou značkou.

10.5 Kompatibilita voliteľných funkcií s programami

	MixLoad 69min	Eco 40-60	Bavlna	Syntetika	Jemná bielizeň	Vlna	20 min. - 3 kg	Para	Outdoor	Hygiena	Plákanie	Vypustenie/Odstredovanie
Odstredovanie	■	■	■	■	■	■	■	■	■	■	■	
Zastavenie plákania	■	■	■	■	■	■			■	■	■	
Extra tichý			■	■	■							
--- Bez odstredovania												■ ¹⁾
Škvrny ²⁾			■	■						■		
Predpierka ³⁾			■	■								
Úspora času ⁴⁾			■	■	■			■				
Extra plákanie	■		■	■	■				■	■	■	

	MixLoad 69min	Eco 40-60	Bavlna	Syntetika	Jemná bielizeň	 Vlna	20 min. - 3 kg	 Para	 Outdoor	 Hygiena	Plákanie	Vypustenie/Odstreďovanie
Para plus ²⁾	■		■	■						■		
Koniec o	■	■	■	■	■	■	■	■	■	■	■	■

1) Ak nastavíte voliteľnú funkciu Bez odstreďovania, spotrebič len vypustí vodu.

2) Táto voliteľná funkcia nie je k dispozícii pri teplotách nižších ako 40 °C.

3) Škvrny a Predpierka sa nedajú nastaviť súčasne.

4) Ak nastavíte najkratšie trvanie, odporúčame, aby ste znížili množstvo náplne. V spotrebiči je možné prať aj celú náplň bielizne, ale účinnosť prania môže byť nižšia.

Vhodné pracie prostriedky pre pracie programy

Program	Univerzálny prášok ¹⁾	Tekutý univerzálny	Tekutý na farebnú bielizeň	Jemná bielizeň, vlna	Špeciálny
MixLoad 69min	--	▲	▲	--	--
Eco 40-60	▲	▲	▲	--	--
Bavlna	▲	▲	▲	--	--
Syntetika	▲	▲	▲	--	--
Jemná bielizeň	--	--	--	▲	▲
Vlna	--	--	--	▲	▲
20 min. - 3 kg	--	▲	▲	--	--
Outdoor	--	--	--	▲	▲
Hygiena	▲	▲	--	--	▲

1) Pri teplote nad 60 °C sa odporúča používanie práškoveho pracieho prostriedku.

▲ = Odporúčané

-- = Neodporúčané

11. 📶 NASTAVENIE WIFI PRIPOJENIA

Táto kapitola popisuje ako pripojiť inteligentný spotrebič k WiFi sieti a pripojiť ho s mobilnými zariadeniami.

Táto funkcia vám umožní prijímať oznámenia a ovládať a monitorovať spotrebič z mobilných zariadení.

Funkcia WiFi je pri pôvodnom nastavení z výroby vypnutá.

Na pripojenie spotrebiča a využívanie širokého radu funkcií a služieb potrebujete:

- Domácu bezdrôtovú sieť so zapnutým internetovým pripojením.
- Mobilné zariadenie pripojené k bezdrôtovej sieti.

Frekvencia	2,412 - 2,472 GHz pre Európsky trh
Protokol	IEEE 802.11b/g/n
Max. výkon	<20 dBm

11.1 QR kód na typovom štítku

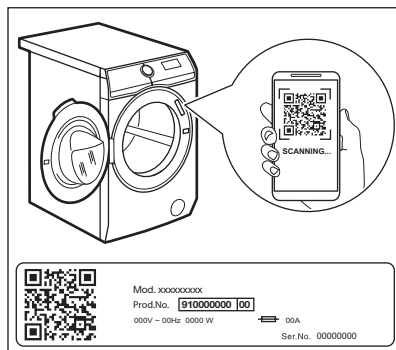

QR kód je možné použiť dvoma spôsobmi:

- Naskenujte QR kód pomocou zabudovanej aplikácie kamery a stiahnite si aplikáciu My AEG Care z obchodu s aplikáciami vo vašom inteligentnom zariadení a postupujte podľa požadovaných krokov.
- Spárovaním inteligentného zariadenia so spotrebičom sa zjednoduší tento proces. Naskenujte QR kód so

zabudovanou My AEG Care aplikáciou snímača QR kódov.

11.2 Inštalácia a konfigurácia My AEG Care



- i** My AEG Care vám umožňuje starať sa o vašu bielizeň pomocou mobilného zariadenia. Obsahuje veľké množstvo programov, užitočné funkcie a produktové informácie dokonale prispôbené spotrebiču. Pomocou aplikácie môžete zvoliť programy už dostupné z ovládacieho panela spotrebiča, a navyše odblokovať programy dostupné iba z mobilného zariadenia. Dodatočné programy sa môžu časom zmeniť spolu s novými verziami aplikácie. Ide o personalizovanú starostlivosť o bielizeň – všetko z vášho mobilného zariadenia.

Keď pripájate spotrebič k aplikácii, stojte s vaším inteligentným zariadením blízko spotrebiča.

Uistite sa, že je vaše inteligentné zariadenie pripojené k bezdrôtovej sieti.

1. Prejdite do obchodu App Store vo svojom inteligentnom zariadení alebo naskenujte QR kód (*pozrite si odsek „QR kód na typovom štítku“*).
2. Stiahnite a nainštalujte aplikáciu My AEG Care.
3. Uistite sa, že ste na spotrebiči spustili WiFi pripojenie. Ak nie, prečítajte si nasledujúci odsek „Konfigurácia bezdrôtového pripojenia spotrebiča“.
4. Spustite aplikáciu. Zadajte krajinu a jazyk a prihláste sa svojou e-mailovou adresou a heslom. Ak nemáte účet, vytvorte si nový podľa pokynov v aplikácii My AEG Care.
5. Pri registrácii a konfigurácii spotrebiča postupujte podľa pokynov v aplikácii.

11.3 Konfigurovanie bezdrôtového pripojenia spotrebiča

1. Na zapnutie spotrebiča podržte stlačené tlačidlo Zap./Vyp. na niekoľko sekúnd. Počkajte približne 10 sekúnd pred pokračovaním s konfiguráciou bezdrôtovej siete.
2. Zvoľte program otočením ovládača programov.
3. Stlačte a na niekoľko sekúnd podržte Spustenie na diaľku  tlačidlo, kým nezaznie „kliknutie“. Uvoľnite tlačidlo. Na displeji sa na 5 sekúnd zobrazí **On** a ukazovateľ  začne blikať. Začne sa spúšťať bezdrôtový modul.



 Uistite sa, že je APLIKÁCIA pripravená na pripojenie.



4. Po približne 10 sekundách sa na displeji zobrazí **AP** (Prístupový bod).



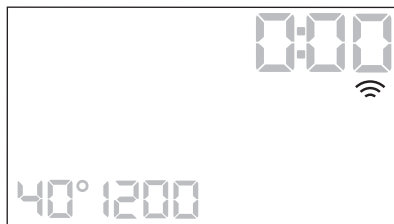

Prístupový bod bude otvorený približne 3 minúty.

5. Nakonfigurujte aplikáciu My AEG Care vo svojom inteligentnom zariadení a postupujte podľa pokynov na pripojenie spotrebiča k sieti Wi-Fi.
6. Ak je nakonfigurovaná konektivita, keď sa opäť zobrazí obrazovka informácií o programe, svieti na displeji ukazovateľ .



 Vždy keď zapnete spotrebič, trvá mu okolo 10 sekúnd kým sa automaticky pripojí k sieti. Keď ukazovateľ  prestane blikať, pripojenie je pripravené.



Ak chcete vypnúť bezdrôtové pripojenie, stlačte a na niekoľko sekúnd podržte Spustenie na diaľku , kým nezaznie prvý zvukový signál. Uvoľnite tlačidlo. Na displeji sa na 5 sekúnd zobrazí **OFF**.

 Ak spotrebič vypnete a opäť zapnete, bezdrôtové pripojenie sa automaticky vypne.

Ak chcete odstrániť bezdrôtové poverenia, stlačte a na niekoľko sekúnd podržte Spustenie na diaľku , kým nezaznie druhý zvukový signál: na displeji sa na niekoľko sekúnd zobrazí ---.

11.4 Spustenie na diaľku

Spustenie na diaľku vám umožní spustiť cyklus s ovládaním na diaľku.



 Ovládanie na diaľku sa automaticky zapne keď stlačíte tlačidlo Štart/Pauza  na spustenie programu, ale môžete tiež spustiť prací program na diaľku. Táto funkcia sa vypne pri otvorení dvierok.

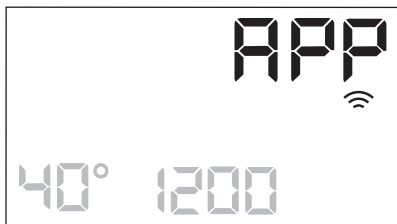

Keď je aplikácia nainštalovaná a bezdrôtové pripojenie je dokončené, môžete aktivovať spustenie na diaľku:



1. Dotknite sa tlačidla Spustenie na diaľku  a ukazovateľ **APP** zabliká na displeji na niekoľko sekúnd.



2. Dotknite sa tlačidla Štart/Pauza , aby ste aktivovali spustenie na diaľku ešte predtým, než prestane blikať ukazovateľ APP.

Na obrazovke zhrnutia programu sa zobrazia ukazovatele  a  a dvierka sú zablokované. Teraz môžete program spustiť na diaľku.

-  Keď sa dotknete tlačidla Štart/Pauza  po zmiznutí ukazovateľa APP, spustenie na diaľku nie je aktivované, ale nastavený program sa spustí.

Ak chcete odstrániť spustenie na diaľku, klepnite na tlačidlo Spustenie na diaľku  a potvrdte stlačením tlačidla Štart/Pauza .

11.5 Bezdrôtová aktualizácia

Aplikácia môže navrhnúť aktualizáciu spotrebiča.

Aktualizácia je akceptovaná iba cez aplikáciu.

Ak je spustený program, aplikácia oznámi, že aktualizácia prebehne po skončení programu.

Počas aktualizácie sa na displeji spotrebiča zobrazí **UPD**.

Počas aktualizácie spotrebič nevypínajte ani neodpájajte zo siete.

Spotrebič budete môcť opäť používať po skončení aktualizácie, bez oznámenia o úspešnej aktualizácii.

Ak sa vyskytne chyba, na displeji spotrebiča sa zobrazí **Err**: na obnovenie normálneho používania spotrebiča stačí stlačiť ľubovoľné tlačidlo alebo otočiť voličom.

11.6 WiFi vždy zapnuté

Funkcia WiFi vždy zapnuté je k dispozícii v aplikácii.

Pomocou tejto funkcie zostáva spotrebič pripojený k sieti, aj keď je vypnutý.

Ukazovateľ  prerušovane svieti a zhasne (1 sekunda svieti, 5 sekúnd nesvieti).

Spotrebič môžete zapnúť stlačením Zap./Vyp. tlačidla alebo prostredníctvom aplikácie.

-  Funkcia WiFi vždy zapnuté môže ovplyvniť spotrebu energie.

12. KAŽDODENNÉ POUŽÍVANIE



VAROVANIE!
Pozrite si kapitolu ohľadne bezpečnosti.

12.1 Aktivácia spotrebiča

1. Pripojte sieťovú zástrčku do sieťovej zásuvky.
2. Otvorte vodovodný kohútik.
3. Na zapnutie spotrebiča podržte stlačené tlačidlo Zap./Vyp. na niekoľko sekúnd.

Zaznie krátky tón. Spotrebič automaticky navrhne predvolený program. Rozsvieti sa príslušný ukazovateľ.

Na displeji sa zobrazí trvanie cyklu, maximálne naplnenie (na niekoľko sekúnd), prednastavená teplota, prednastavená rýchlosť odstreďovania a ukazovatele fáz, ktoré tvoria program.

12.2 Vloženie bielizne

1. Otvorte dvierka spotrebiča.
2. Skôr ako bielizeň vložíte do spotrebiča, poriadne ju vytraste.

3. Bielieň vkladajte do bubna po jednom.

Uistite sa, že ste do bubna nevložili príliš veľa bielizne.

4. Pevne zatvorte dvierka.

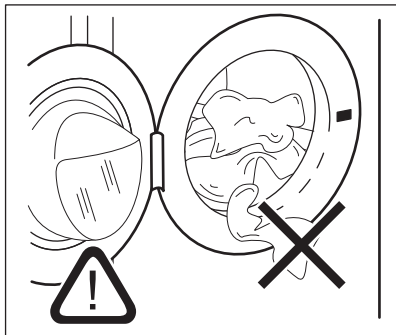

UPOZORNENIE!

Uistite sa, že medzi tesnením a dvierkami nezostala zachytená bielieň. Hrozí riziko úniku vody alebo poškodenia bielizne.



UPOZORNENIE!

Pranie bielizne silne znečistenej olejom alebo tukom by mohlo poškodiť gumené časti práčky.

12.3 Používanie pracích prostriedkov a prídavných prostriedkov

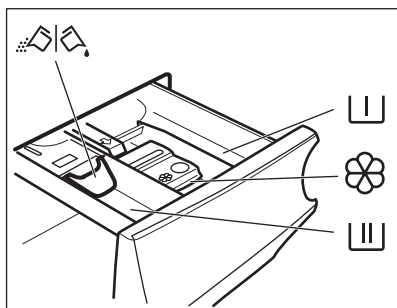

Priehradka na fázu predpierania, program namáčania alebo odstraňovač škvŕn.



Priehradka na fázu prania.



Priehradka na tekuté prídavné prostriedky (aviváž, škrob).

MAX

Maximálna úroveň pre množstvo tekutých prídavných prostriedkov. Klapka na práškový alebo tekutý prací prostriedok.



Vždy dodržte pokyny, ktoré nájdete na obaloch pracích prostriedkov, ale odporúčame vám, aby ste nepresiahli uvedenú maximálnu úroveň (**MAX**). Toto množstvo však zaručuje najlepšie výsledky prania.



Po pracovnom cykle odstráňte v prípade potreby všetky zvyšky pracieho prostriedku z dávkovača pracieho prostriedku.

12.4 Kontrola polohy klapky

1. Vytiahnite dávkovač pracieho prostriedku až na doraz.
2. Stlačením páčky nadol odstráňte dávkovač.

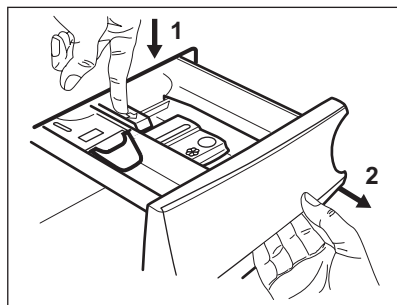

3. Ak chcete použiť práškový prací prostriedok, otočte klapku nahor.

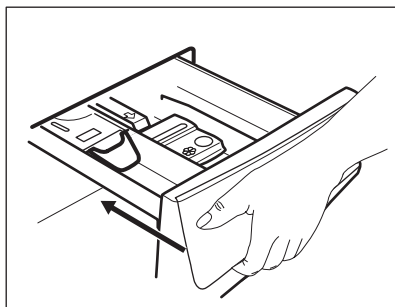
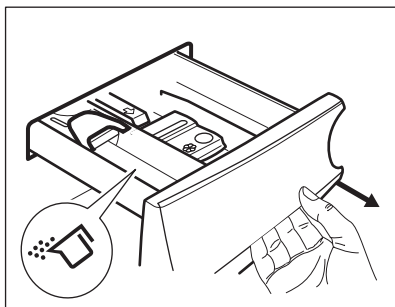

4. Ak chcete použiť tekutý prací prostriedok, otočte klapku nadol.

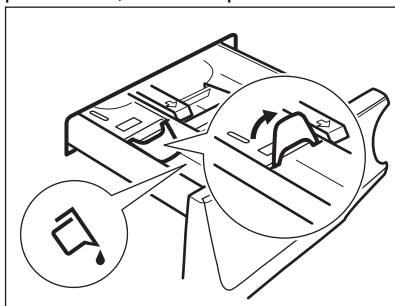

Pri klapke v polohe NADOL:

- Nepoužívajte gélové ani husté tekuté pracie prostriedky.
 - Nepoužívajte viac tekutého pracieho prostriedku ako je limit označený na klapke.
 - Nenastavujte fázu predpierania.
 - Nenastavujte funkciu odloženého štartu.
5. Odmerajte prací prostriedok a aviváž.
6. Opatrne zatvorte dávkovač pracieho prostriedku.

Uistite sa, že klapka pri zatvorení zásuvky nespôsobuje blokovanie.

12.5 Nastavenie programu

1. Volič programu nastavte na výber požadovaného programu prania. Príslušný ukazovateľ programu sa rozsvieti.

Ukazovateľ tlačidla Štart/Pauza ▷|| bliká. Na displeji sa zobrazí predbežné trvanie programu, maximálne povolené naplnenie pre daný program (iba na niekoľko sekúnd), prednastavená teplota, prednastavená rýchlosť odstreďovania a ukazovateľ fázy prania (ak sú dostupné).

2. Ak chcete zmeniť teplotu a/alebo rýchlosť odstreďovania, stlačte príslušné tlačidlá.
3. V prípade potreby nastavte jednu alebo viacej voliteľných funkcií stlačením príslušných tlačidiel. Príslušný ukazovateľ sa zobrazí na displeji a následne sa menia dané informácie.



Ak voľba **nie je možná**, nerozsvieti sa žiadny ukazovateľ a zaznie zvukový signál.

12.6 Spustenie programu

Dotknutím sa tlačidla Štart/Pauza ▷|| spustíte program.



Príslušný ukazovateľ prestane blikat' a bude svietiť.

Na displeji začne blikat' ukazovateľ prebiehajúcej fázy.

Spustí sa program, dvierka sú blokované. Na displeji sa zobrazí ukazovateľ .

- i** Skôr ako spotrebič začne napúšťať vodu, môže sa na chvíľu spustiť výpustné čerpadlo.

12.7 Spustenie programu s voliteľnou funkciou Koniec o

- Opakovane stlačte toto tlačidlo, kým sa na displeji nezobrazí požadovaný čas, kedy sa mal program skončiť. Ukazovateľ  sa rozsvieti.
- Dotknite sa tlačidla Štart/Pauza . Bubon sa začne otáčať, aby sa vykonal ProSense odhad náplne, ak je uvedený vo vybranom programe.
- Spotrebič spustí odpočítavanie do konca programu a program sa spustí v správnom momente tak, aby sa skončil v čase nastavenom touto voliteľnou funkciou.

Zmena alebo zrušenie tejto voliteľnej funkcie:



- Spotrebič vypnite tlačidlom Zap./Vyp. .
- Spotrebič znova zapnite.
- Znovu nastavte program.

12.8 Zistenie množstva bielizne ProSense

- i** Trvanie programu na displeji sa vzťahuje na **strednú/veľkú náplň**.

Po nastavení umývacieho programu sa na displeji rozsvieti  ikonka, ak ho program podporuje.

Po dotknutí sa tlačidla Štart/Pauza  začne systém ProSense zisťovať množstvo bielizne:

- Spotrebič rozpozná náplň počas prvých 30 sekúnd: ukazovateľ  bliká, pásiky pod ikonkou  sa pohybujú dozadu a dopredu a bubon sa krátko otáča.

- Keď sa bubon prestane otáčať, na displeji sa zobrazí nové trvanie programu, ktoré sa môže predĺžiť alebo skrátiť, prispôsobené podľa zistenej náplne, počet pásov ukazuje náplň v štvrtinách (od 1 do 4, 4 bary v prípade preťaženia), opäť sa rozsvieti indikátor maximálnej deklarovanej náplne. Po ďalších 30 sekundách začne do spotrebiča pritekať voda.

- i** V prípade preplnenia **bubna** sa opäť rozsvieti ukazovateľ maximálnej deklarovanej náplne, **MAX** pričom ukazovateľ bliká. V takomto prípade je možné počas týchto 30 sekúnd pozastaviť spotrebič a odstrániť kusy oblečenia, ktoré sú navyše. Po odstránení časti náplne stlačte tlačidlo Štart/Pauza  a znova spustíte program. Fáza ProSense sa môže zopakovať až trikrát (pozrite bod 1).

Dôležité! Ak množstvo bielizne nezmenšíte, prací program sa spustí aj napriek preplneniu. V takomto prípade nie je možné zaručiť najlepšie výsledky prania.

- i** Asi po 20 minútach od spustenia programu sa môže trvanie programu opäť upraviť, a to v závislosti od schopnosti tkanín absorbovať vodu.

- i** Zisťovanie ProSense sa vykoná len pri kompletných pracích programoch (nie je zvolené preskočenie žiadnej fázy).

- i** Funkcia ProSense nie je dostupná pre všetky programy, ako napríklad Vlna, a programy s krátkymi cyklami a bez fázy prania.

12.9 Indikátory fáz pracieho programu

Keď sa program spustí, ukazovateľ spustenej fázy blikne a rozsvieti sa iné ukazovatele fázy.

Napr. je spustená fáza prania alebo

predpierania: 

Po skončení fázy prestane príslušný ukazovateľ blikat a stále svieti. Začne blikat ukazovateľ ďalšej fázy.

Napr. fáza plákania je spustená:



Ak zvolíte Para plus, rozsvieti sa ukazovateľ parnej fázy.

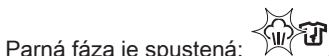



Parná fáza je spustená:

Fáza proti pokrčeniu je spustená:



12.10 Prerušenie programu a zmena voliteľných funkcií

Pri spustenom programe môžete zmeniť iba niektoré voliteľné funkcie:

1. Dotknite sa tlačidla Štart/Pauza . Príslušný ukazovateľ bliká.
2. Zmeňte voliteľné funkcie. Príslušne sa menia informácie uvedené na displeji.
3. Znova sa dotknite tlačidla Štart/Pauza .

Prací program bude pokračovať.

12.11 Zrušenie prebiehajúceho programu

1. Stlačením tlačidla Zap./Vyp. zrušíte program a vypnete spotrebič.
2. Ďalším stlačením tlačidla Zap./Vyp. spotrebič zapnete.

Teraz môžete nastaviť nový prací program.



Ak je už spustená fáza ProSense a voda už začala pritekať, nový program začne **bez opakovania fázy ProSense**. Voda a prací prostriedok sa nevypustia, aby sa predišlo plytvaniu. Na displeji sa zobrazí maximálne trvanie programu, pričom aktualizácia prebehne asi po 20 minútach po spustení nového programu.



12.12 Otvorenie dvierok – Pridanie odevov

Počas prebiehajúceho programu alebo odpočítavania odloženého štartu sú dvierka spotrebiča zablokované.





Dvierka sa nedajú otvoriť, ak je príliš vysoká teplota alebo hladina vody v bubne a/alebo sa bubon ešte otáča.

Keď  ikonka svieti, môžete dvierka jednoducho otvoriť a pridať alebo odstrániť niektoré kusy oblečenia.

1. Dotknite sa tlačidla Štart/Pauza . Na displeji zhasne príslušný ukazovateľ zámku dverí.
2. Otvorte dvierka spotrebiča. V prípade potreby pridajte alebo odoberte bielizeň.
3. Dvierka zatvorte a znova sa dotknite tlačidla Štart/Pauza .

Program (alebo odpočítavanie odloženého štartu) bude ďalej pokračovať.

Keď ikonka  zhasne, po skončení programu sa dvierka budú dať otvoriť. Môžete tiež nastaviť program/voliteľnú funkciu odstreďovania alebo vypúšťania a následne stlačiť tlačidlo Štart/Pauza . Ak nie sú programy odstreďovania a vypúšťania dostupné na voliči programu, môžete ich nastaviť cez aplikáciu.

12.13 Koniec programu

Po ukončení programu sa spotrebič automaticky zastaví. Zaznejú zvukové signály (ak sú zapnuté).

Na displeji budú svietiť všetky ukazovatele fáz prania a oblasť s časom zobrazí .

Ukazovateľ tlačidla Štart/Pauza  zhasne.

Dvierka sa odblokujú a ukazovateľ  zhasne.

1. Stlačením tlačidla Zap./Vyp. spotrebič vypnete.

Päť minút po skončení programu funkcia úspory energie automaticky vypne spotrebič.











Ak spotrebič znovu zapnete, na displeji sa zobrazí indikácia ako na konci naposledy zvoleného programu. Otočením ovládača programu nastavte nový cyklus.



2. Zo spotrebiča vyberte všetku bielizeň.
3. Skontrolujte, či je bubon prázdny.
4. Dvierka a priehradku na práci prostriedok nechajte mierne pootvorené, aby ste zabránili tvorbe plesní a zápachu.
5. Zatvorte vodovodný kohútik.

12.14 Vypustenie vody po skončení cyklu

Ak ste si zvolili program alebo voliteľnú funkciu, ktorá nevypúšťa vodu pri poslednom plákaní, program sa ukončí, ale:

- Na displeji sa zobrazí ukazovateľ , ukazovateľ voliteľnej funkcie  alebo  a ukazovateľ zablokovaných dvierok . Ukazovateľ prebiehajúcej fázy  bliká.
- Bubon sa stále v pravidelných intervaloch otáča, aby sa zabránilo pokrčeniu bielizne.
- Dvierka zostanú zablokované.

- Aby ste mohli otvoriť dvierka, musíte vypustiť vodu:
1. V prípade potreby stlačte tlačidlo Odstreďovanie a znížte spotrebičom navrhnutú rýchlosť odstred'ovania.
 2. Dotknite sa tlačidla Štart/Pauza :
 - Ak ste nastavili , spotrebič vypustí vodu a odstredí.
 - Ak ste nastavili , spotrebič len vypustí vodu.

Ukazovateľ voliteľnej funkcie  alebo  sa vypne, zatiaľ čo ukazovateľ  blikne a následne zhasne.

3. Po skončení programu, keď ukazovateľ blokovania dvierok  zhasne, môžete dvierka otvoriť.
4. Niekoľko sekúnd podržte stlačené tlačidlo Zap./Vyp. , spotrebič sa vypne.



V každom prípade spotrebič automaticky vyleje vodu po približne 18 hodinách.

12.15 Voliteľná funkcia pohotovostného režimu

V snahe ušetriť energiu funkcia pohotovostného režimu automaticky vypne spotrebič, aby sa znížila spotreba energie v týchto prípadoch:

- Ak spotrebič pred stlačením tlačidla nepoužívate 5 minút Štart/Pauza , Ak stlačením tlačidla Zap./Vyp. spotrebič znovu zapnete.
- Po 5 minútach od skončenia pracieho programu. Ak stlačením tlačidla Zap./Vyp. spotrebič znovu zapnete. Na displeji sa zobrazí stav na konci posledného programu. Otočením ovládača programu nastavte nový cyklus.



Ak nastavíte program alebo voliteľnú funkciu, ktoré končia s vodou v bubne, funkcia pohotovostného režimu **nevypne** spotrebič, aby vám pripomenula, že máte vypustiť vodu.



Ak je zapnutá funkcia WiFi vždy zapnuté, prerušovane sa rozsvieti a zhasne iba ukazovateľ

13. TIPY A RADY



VAROVANIE!

Pozrite si kapitoly ohľadom bezpečnosti.

13.1 Vloženie bielizne

- Bielizeň rozdeľte na: bielu, farebnú, syntetickú, jemnú a vlnenú bielizeň.
- Dodržiavajte pokyny uvedené na štítkoch odevov.
- Neperte spolu bielu a farebnú bielizeň.
- Niektorá farebná bielizeň môže pri prvom praní pustiť farbu. Nové farebné odevy odporúčame prať niekoľko krát osobitne.
- Viacvrstvové odevy, vlnené oblečenie a odevy s namaľovanými dekoráciami prevráťte naruby.
- Odolné škrvny ošetríte vopred.
- Odolné škrvny odstráňte špeciálnym prípravkom.
- Pri praní záclon buďte opatrní. Odstráňte háčiky a záclony vložte do pracovného vaku alebo obliečky.
- Veľmi malé náplne môžu spôsobiť problémy s vyvážením vo fáze odstreďovania, čo môže mať za následok nadmerné vibrácie. Ak sa tak stane:
 - a. prerušte program a otvorte dvierka (pozrite si kapitolu „Každodenné používanie“);
 - b. ručne usporiadajte bielizeň tak, aby jednotlivé položky boli vo vnútri rovnomerne rozložené;
 - c. stlačte tlačidlo Start/Pauza. Fáza odstreďovania pokračuje.
- Zapnite gombíky na obliečkach, zipsy, háčiky a patentky. Opasky, šnúry, šnúry od topánok, mašle a akékoľvek iné voľné časti odevov zviažte.
- Neperte neobrušené ani natrhnuté odevy. Na pranie malých a/alebo citlivých kusov (napr. podprsenky s kosticami, opasky, pančuchové

nohavice, šnúry od topánok, mašle a pod.) použite pracovnú vrecúško.

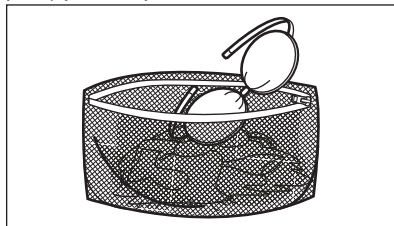

- Vyprázdňte vrecák a odevy narovnajte.

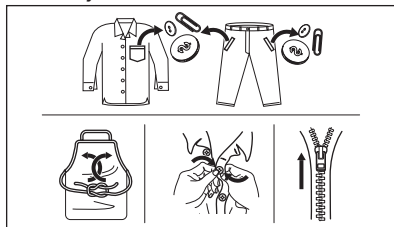

13.2 Veľmi odolné škrvny

Na niektoré škrvny nestačí voda a prací prostriedok.

Tieto škrvny odporúčame ošetriť ešte pred vložením odevu do práčky.

Špeciálne odstraňovače škvŕn sú k dispozícii. Použite špeciálny odstraňovač škvŕn určený pre daný typ škvŕny a tkaniny.

Odstraňovač škvŕn nestriekajte na odevy v blízkosti spotrebiča, keďže spôsobuje poškodenie plastových častí.



13.3 Druh a množstvo pracieho prostriedku

Výber pracieho prostriedku a používanie správnych množstiev nielen ovplyvňuje prací výkon, ale tiež pomáha predísť odpad a chrániť životné prostredie:

- Používajte len pracie prostriedky a prídavné prostriedky určené špeciálne pre práčky. Najprv postupujte podľa týchto všeobecných pravidiel:
 - práškové pracie prostriedky (tiež tablety a jednodávkové pracie prostriedky) pre všetky druhy tkanín okrem jemnej. Uprednostnite práškové pracie prostriedky s obsahom bielidla pre bielu bielizeň a dezinfikovanie bielizne,
 - tekuté pracie prostriedky (tiež jednodávkové pracie prostriedky), hlavne pri programoch prania pri nízkej teplote (max. 60 °C) pre všetky typy tkanín alebo špeciálne prostriedky na pranie vlny.
- Výber a množstvo pracieho prostriedku závisí od druhu tkaniny (jemná bielizeň, vlna, bavlna a pod.), farby oblečenia, veľkosti náplne, stupňa znečistenia, teploty prania a tvrdosti použitej vody.
- Dodržte pokyny, ktoré nájdete na obale pracích prostriedkov alebo prídavných prostriedkov bez toho, aby ste použili väčšie množstvo, ako je uvedené (**MAX**).
- Nemiešajte rôzne druhy pracích prostriedkov.
- Použite menej pracieho prostriedku, ak:
 - periete malú náplň,
 - bielizeň je mierne zašpinená,
 - počas prania vzniká veľké množstvo peny.
- Keď používate tablety alebo kapsule pracieho prostriedku, vždy ich vložte do bubna, nie do dávkovača pracieho prostriedku a dodržiavajte odporúčania výrobcu.

Nedostatok pracieho prostriedku môže spôsobiť:

- neuspokojivé výsledky prania,
- zhnednutie náplne,
- masné oblečenie,

- pleseň v spotrebiči.

Nadmerné množstvo pracieho prostriedku môže spôsobiť:

- mydliny,
- znížený účinok prania,
- nevhodné plákanie,
- väčší dopad na životné prostredie.

13.4 Ekologické rady

Odporúčame vám dodržiavať nasledujúce rady na ušetrenie vody, energie a na ochranu životného prostredia:

- **Bežne znečistenú bielizeň perte bez predprania.** Ušetríte tak prací prostriedok, vodu a čas (chráni sa tým aj životné prostredie).
- Naloženie spotrebiča po **maximálnu kapacitu vyznačenú pre každý program pomáha znížiť spotrebu energie a vody.**
- S adekvátnym ošetrením bielizne pred práním je možné odstrániť škvrny a limitované znečistenie a bielizeň je možné následne prať pri nižšej teplote.
- Pre používanie správneho množstva pracieho prostriedku si pozrite množstvo navrhnuté výrobcom pracieho prostriedku a skontrolujte tvrdosť vody vášho domáceho systému. Pozrite si časť „Tvrdosť vody“.
- **Pred sušením bielizne v sušičke nastavte maximálnu možnú rýchlosť odstreďovania** pre zvolený prací program. Ušetríte tým energiu počas sušenia.

13.5 Tvrdosť vody

Ak žijete v oblasti s vysokou alebo strednou tvrdosťou vody, odporúčame používať zmäkčovač vody pre práčky. V oblastiach s mäkkou vodou nie je potrebné používať zmäkčovač vody.

Ak chcete zistiť tvrdosť vody vo vašej oblasti, obráťte sa na miestnu vodárenskú spoločnosť.

Použite správne množstvo zmäkčovača vody. Dodržiavajte pokyny uvedené na obale produktu.

14. OŠETROVANIE A ČISTENIE



VAROVANIE!

Pozrite si kapitoly ohľadne bezpečnosti.

14.1 Harmonogram periodického čistenia

Periodické čistenie pomáha predĺžiť životnosť vášho spotrebiča.

Po každom cykle nechajte dvierka a dávkovač pracieho prostriedku mierne pootvorené, aby sa dosiahla cirkulácia vzduchu a vysušila vlhkosť vnútri spotrebiča: zabráni sa tvorbe plesní a zápachu.

Ak spotrebič nepoužívate dlhší čas: zatvorte vodovodný ventil a odpojte spotrebič od elektrickej siete.

Indikatívny harmonogram periodického čistenia:

Odvápňovanie	Dvakrát ročne
Program na údržbu práčky	Jedenkrát ročne
Vyčistite tesnenia dvierok	Každé dva mesiace
Vyčistite bubon	Každé dva mesiace
Vyčistite dávkovač pracieho prostriedku	Každé dva mesiace
Vyčistite filter odtokového čerpadla	Dvakrát ročne
Vyčistite filter v prívodnej hadici a filter ventilu	Dvakrát ročne

Nasledovné odseky vysvetľujú spôsob čistenia každého dielu.

14.2 Odstránenie cudzích predmetov



Pred spustením cyklu sa uistite, že sú vrecká prázdne a všetky voľné prvky sú uviazané. Pozrite si časť „Náplň bielizne“ v kapitole „Rady a tipy“.

Vyberte akékoľvek cudzie predmety (ako napr. kovové spony, gombíky, mince a pod.), ktoré môžete nájsť v tesnení dvierok, filtroch a bubne. Pozrite si odseky „Tesnenie dvierok s dvojjazybovým lapačom“, „Čistenie bubna“, „Čistenie odtokového čerpadla“ a „Čistenie prívodnej hadice a filtra ventilu“. V prípade potreby kontaktujte autorizované servisné stredisko.

14.3 Vonkajšie čistenie

Spotrebič čistite iba jemným saponátom a teplou vodou. Všetky povrchy vytrite dosucha.

Nepoužívajte drôtenky ani abrazívne materiály.



UPOZORNENIE!

Nepoužívajte alkohol, rozpúšťadlá ani chemikálie.



UPOZORNENIE!

Kovové povrchy nečistite umývacím prostriedkom na báze chlóru.

14.4 Odvápňovanie



Ak žijete v oblasti s vysokou alebo strednou tvrdosťou vody, odporúčame používať odstraňovač vodného kameňa pre práčky.

Pravidelne kontrolujte bubon, či nenájdete usadený vodný kameň.

Bežné pracie prostriedky už obsahujú zmäkčovacie látky, ale odporúčame vám občas spustiť cyklus s prázdny bubnom a odvápňovacím prípravkom.

i Vždy dodržiavajte pokyny uvedené na obale produktu.

14.5 Program na údržbu práčky

Opakované a dlhodobé používanie programov s nízkymi teplotami a krátkych programov môže spôsobiť usadzovanie pracích prostriedkov, šírenie baktérií a tvorbu biovrstvy vo vnútri bubna a hadice. To môže viesť k tvorbe zápachu a plesní.

Ak chcete zabrániť usadzovaniu zvyškov a vyčistiť vnútornú časť spotrebiča, spúšťajte prací program na údržbu práčky minimálne raz mesačne:

1. Vyberte všetku bielizeň z bubna.
2. Spustíte program na bavlnu pri maximálnej teplote s malým množstvom práškoveho pracieho prostriedku alebo program Čistenie práčky, ak je k dispozícii.

14.6 Tesnenie dvierok

Tento spotrebič je navrhnutý so **samočistiacim odtokovým systémom** umožňujúcim vypustenie ľahkých žmolek, ktoré odpadnú z oblečenia, spolu s vodou. Tesnenie pravidelne kontrolujte. Po skončení cyklu môžete spätne získať mince, gombíky a iné malé predmety.

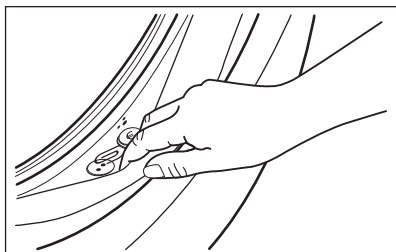

V prípade potreby ho vyčistíte pomocou krémového čistiaceho prostriedku s obsahom amoniaku tak, aby ste nepoškabili povrch.

i Vždy dodržiavajte pokyny uvedené na obale produktu.

14.7 Čistenie bubna

Bubon pravidelne kontrolujte, či sa v ňom neusádzajú nečistoty.

V bubne sa môžu objaviť hrdzavé škvrny od zhrdzavených predmetov v bielizni alebo ak voda z vodovodu obsahuje veľa železa.

Bubon vyčistite špeciálnym prostriedkom na nehrdzavejúcu oceľ.

i Vždy dodržiavajte pokyny uvedené na obale výrobku. Bubon nečistite prostriedkami s kyslým pH na odstraňovanie vodného kameňa, ani prostriedkami s obsahom chlóru či drôtenkami.

Dôkladné čistenie:

1. Bubon vyčistite špeciálnym prostriedkom na nehrdzavejúcu oceľ.

i Vždy dodržiavajte pokyny uvedené na obale výrobku.

2. Vyberte všetku bielizeň z bubna.
3. Spustíte krátky program na bavlnu pri vysokej teplote s prázdny bubnom a s malým množstvom práškoveho pracieho prostriedku alebo program Čistenie práčky, ak je k dispozícii. Ak sa spotrebič dá pripojiť k sieti WiFi, špeciálny program Čistenie práčky je možné stiahnuť aj prostredníctvom aplikácie.
4. Do prázdneho bubna ručne pridajte malé množstvo práškoveho pracieho prostriedku alebo konkrétneho produktu, aby sa vypláchli prípadné nečistoty.

i Občas sa po skončení cyklu môže na displeji objaviť ikona . Je to odporúčanie na vykonanie „vyčistenia bubna“. Po vykonaní čistenia bubna ikona zmizne.

14.8 Čistenie dávkovača pracieho prostriedku

Ak chcete zabrániť možnému usadzovaniu sa zaschnutého pracieho prostriedku alebo avivážneho prostriedku

a/alebo tvorbe plesni v násypke dávkovača pracieho prostriedku, z času na čas vykonajte tento čistiaci postup:

1. Otvorte zásuvku. Západku stlačte smerom dole, ako je naznačené na obrázku a vytiahnite ju von.

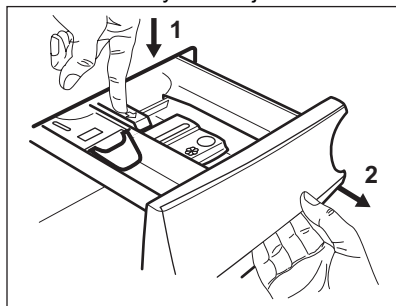

2. Odstráňte vrchnú časť priehradky na aviváž, aby ste si zjednodušili čistenie. Uistite sa, že ste odstránili všetky zvyšky prostriedkov z hornej aj spodnej časti priehradky. Na vyčistenie priehradky násypky použite malú kefku.

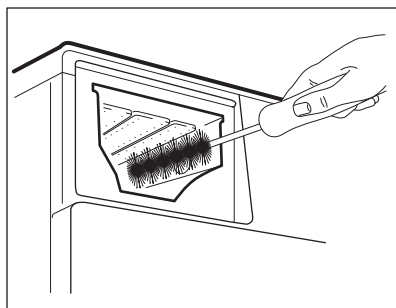
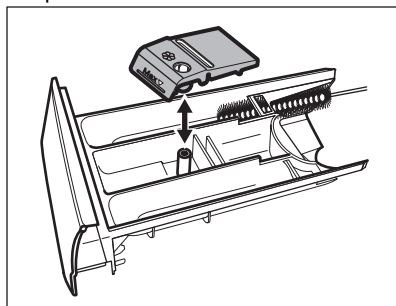

3. Zásuvku na prací prostriedok vypláchnite pod tečúcou teplou vodou, aby ste odstránili akékoľvek stopy nahromadeného prostriedku. Po vyčistení vráťte vrchnú časť na svoje miesto.

4. Zásuvku na prací prostriedok nasuňte na vodiace lišty a zatvorte ju. Spustíte program plákania bez bielizne.

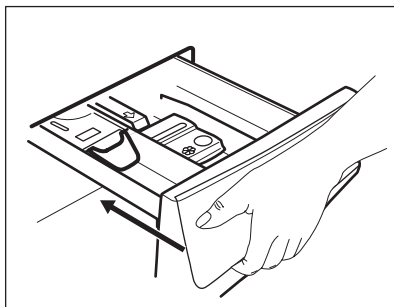

14.9 Čistenie odtokového čerpadla



VAROVANIE!

Zástrčku napájacieho kábla vytiahnite zo zásuvky elektrickej siete.



Pravidelne kontrolujte filter odtokového čerpadla a uistite sa, že je čistý.

Odtokové čerpadlo vyčistíte, ak:

- Spotrebič nevypúšťa vodu.
- Bubon sa netočí.
- Spotrebič vydáva nezvyčajný zvuk z dôvodu upchatia odtokového čerpadla.
- Displej zobrazuje kód alarmu **E20**.



VAROVANIE!

- Filter nevyberajte, kým je spotrebič v prevádzke.
- Čerpadlo nečistite, ak je voda v spotrebiči horúca. Počkejte, kým voda vychladne

Ak chcete vyčistiť čerpadlo, postupujte takto:

1. Otvorte kryt čerpadla.

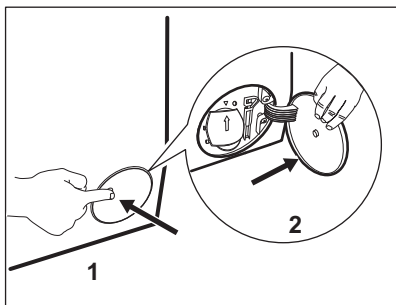

2. Pod vývod vypúšťacieho čerpadla položte vhodnú misku, aby ste zachytili vytekajúcu vodu.
3. Otvorte sklz nadol. Pri vyberaní filtra majte vždy poruke handru, aby ste mohli utrieť vytečenú vodu.

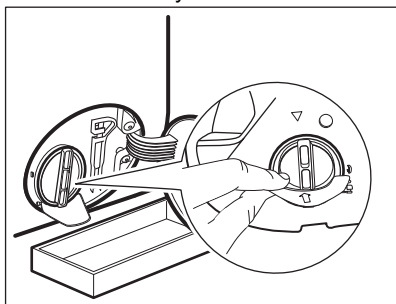

4. Filter otvorte otočením o 180 stupňov proti smeru hodinových ručičiek, nevyberajte ho. Vypustite vodu.

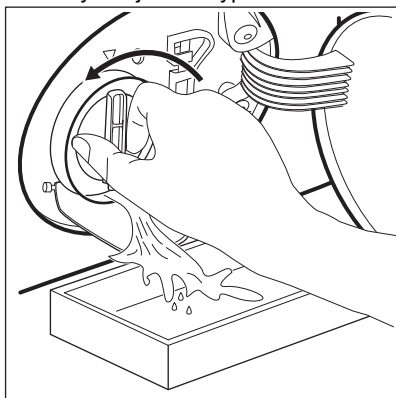

5. Keď bude miska plná vody, naskrutkujte späť filter a vyprázdňte nádobku.
6. Zopakujte kroky č. 4 a 5, až kým voda neprestane tiecť.

7. Otočte filter proti smeru hodinových ručičiek a vyberte ho.

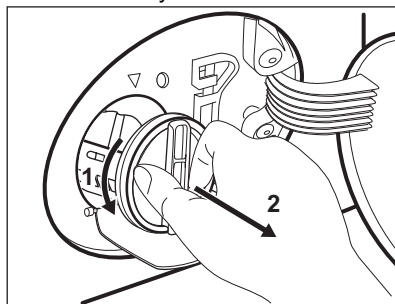

8. V prípade potreby odstráňte chumáče a predmety zachytené vo filtri.
9. Presvedčte sa, že sa lopatka čerpadla môže otáčať. Ak sa nedá otočiť, obráťte sa na autorizované servisné stredisko.

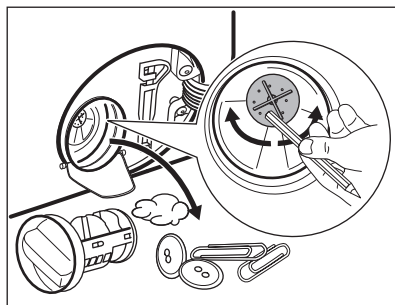

10. Filter vyčistite pod tečúcou vodou.

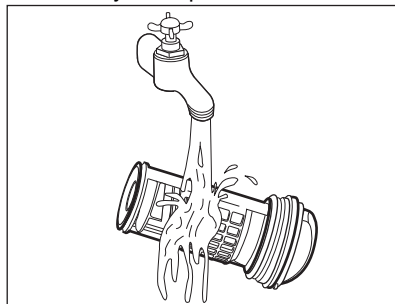

11. Vráťte filter späť na špeciálne lišty tak, že ho otočíte v smere hodinových ručičiek. Uistite sa, že ste filter utiahli správne, aby ste zabránili priesakom.

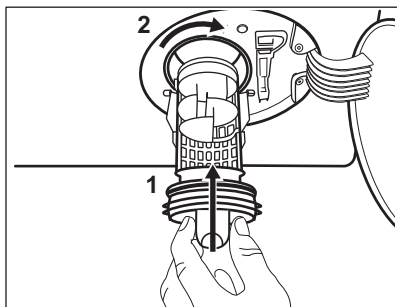

12. Zatvorte kryt čerpadla.

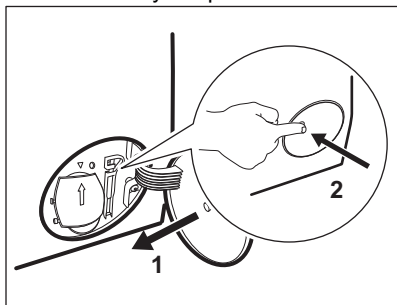

Keď vypustíte vodu postupom núdzového vypustenia, musíte znova aktivovať systém vypúšťania:

- a. Nalejte 2 litre vody do hlavnej priehradky zásuvky dávkovača pracieho prostriedku.
- b. Spustíte program, aby ste vypustili vodu.

14.10 Čistenie filtra v prívodnej hadici a filtra ventilu

Odporúčame občas vyčistiť filtre prívodnej hadice a ventilu, aby ste odstránili usadeniny, ktoré sa tam časom nahromadia:

1. Prívodnú hadicu odpojte od prívodu vody a vyčistite filter.

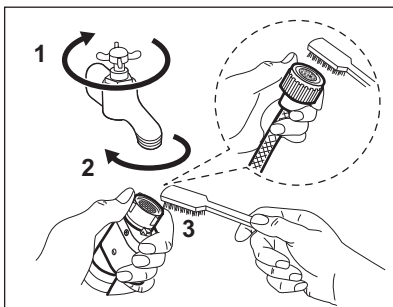

2. Prívodnú hadicu odpojte od spotrebiča uvoľnením kruhovej matice.

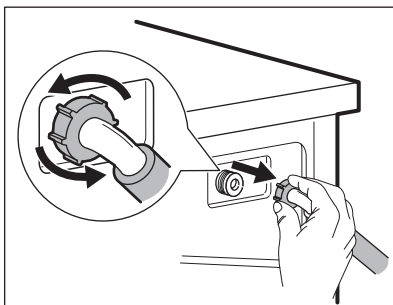

3. Keľkou na zuby vyčistite filter ventilu na zadnej strane spotrebiča.

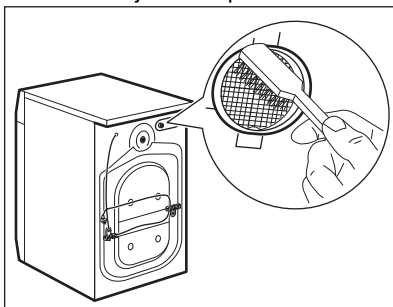

4. Keď znovu pripojíte hadicu na zadnej strane spotrebiča, otočte ju doľava a doprava (nie vertikálne), v závislosti od polohy vášho vodovodného kohútika.

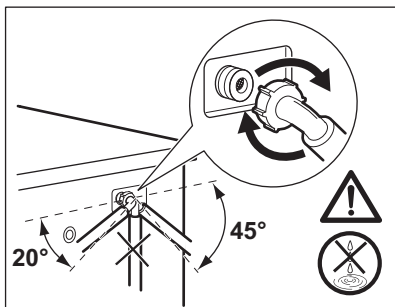

14.11 Núdzové vypustenie

Ak spotrebič nevypúšťa vodu, postupujte rovnako, ako je uvedené v odseku „Čistenie odtokového čerpadla“. V prípade potreby čerpadlo vyčistite.

Keď vypustíte vodu postupom núdzového vypustenia, musíte znova aktivovať systém vypúšťania:

1. Nalejte 2 litre vody do hlavnej priehradky dávkovača pracieho prostriedku.
2. Na vypustenie vody spustíte príslušný program.

14.12 Ochranné opatrenia pred mrazom

Ak sa spotrebič nachádza na mieste, kde môže teplota dosiahnuť hodnoty okolo

0 °C alebo môže klesnúť pod túto teplotu, odstráňte zvyšnú vodu z prívodnej hadice a vypúšťacieho čerpadla.

1. Zástrčku napájacieho kábla vytiahnite zo sieťovej zásuvky.
2. Zatvorte vodovodný kohútik.
3. Obidva konce prívodnej hadice vložte do nádoby a nechajte vodu odtiecť z hadice.
4. Vyprázdnite vypúšťacie čerpadlo. Prečítajte si informácie o núdzovom vypustení.
5. Keď je vypúšťacie čerpadlo prázdne, znova nainštalujte prívodnú hadicu.



VAROVANIE!

Pred opätovným použitím spotrebiča sa uistite, že je teplota vyššia než 0 °C. Výrobca nie je zodpovedný za škody spôsobené nízkymi teplotami.

15. RIEŠENIE PROBLÉMOV



VAROVANIE!

Pozrite si kapitoly o hľadane bezpečnosti.

15.1 Kódy alarmov a možné poruchy

Spotrebič sa nespustí alebo sa zastaví počas prevádzky. Najprv skúste nájsť riešenie problému (pozrite si tabuľky).



VAROVANIE!

Pred akoukoľvek činnosťou spotrebič odpojte od elektrickej siete.

V prípade niektorých problémov sa na displeji zobrazí kód alarmu a môže nepretržite blikať tlačidlo Štart/Pauza :



Ak je v spotrebiči príliš veľa bielizne, vyberte z bubna niekoľko kusov bielizne alebo dvierka držte zatlačené a stlačte tlačidlo Štart/Pauza, kým ukazovateľ  neprestane blikať (pozrite si obrázok nižšie).

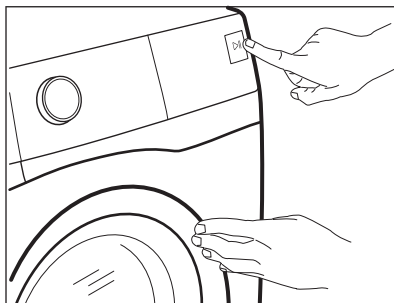



Problém	Možné riešenie
E 10 Do spotrebiča neprite- ká správne voda.	<ul style="list-style-type: none"> • Skontrolujte, či je vodovodný kohútik otvorený. • Skontrolujte, či nie je tlak prívodu vody príliš nízky. O túto informáciu požiadajte miestny vodohospodársky orgán. • Skontrolujte, či nie je vodovodný kohútik upchatý. • Uistite sa, že prívodná hadica nie je skrútená, poškodená alebo ohnutá. • Uistite sa, že pripojenie hadice na prívod vody je správne. • Uistite sa, že filter prívodnej hadice a filter ventilu nie sú upchaté. Pozrite si časť „Ošetrovanie a čistenie“.
E20 Spotrebič nevypúšťa vodu.	<ul style="list-style-type: none"> • Skontrolujte, či nie je sifón umývadla upchatý. • Skontrolujte, či nie je odtoková hadica skrútená alebo ohnutá. • Skontrolujte, či nie je upchatý odtokový filter. V prípade potreby filter vyčistite. Pozrite si časť „Ošetrovanie a čistenie“. • Uistite sa, že je pripojenie odtokovej hadice správne. • Nastavte program vypúšťania vody, ak ste nastavili program bez fázy vypúšťania. Ak nie je program vypúšťania dostupný vo voliči programu, môžete ho nastaviť cez aplikáciu. • Nastavte program vypúšťania vody, ak ste nastavili voliteľnú funkciu, po skončení ktorej zostane v práčke voda.
E40 Dvierka spotrebiča sú otvorené alebo sú ne- správne zatvorené.	<ul style="list-style-type: none"> • Ubezpečte sa, že dvierka sú správne zatvorené.

E91 Vnútorne zlyhanie. Elektronické prvky spotrebiča nekomunikujú.	<ul style="list-style-type: none"> • Program sa neskončil správne alebo sa spotrebič zastavil príliš skoro. Spotrebič vypnite a znovu zapnite. • Ak sa opäť zobrazí poruchový kód, obráťte sa na autorizované servisné stredisko.
E90 Elektrické napájanie je nestabilné.	<ul style="list-style-type: none"> • Počkajte, kým sa napájanie neustáli.
EFO Aktivovalo sa zariadenie proti vytopeniu.	<ul style="list-style-type: none"> • Spotrebič odpojte a zatvorte vodovodný ventil. Obráťte sa na autorizované servisné stredisko.

Ak sa na displeji zobrazia iné poruchové kódy, vypnite a zapnite spotrebič. Ak problém pretrváva, obráťte sa na autorizované servisné stredisko.

V prípade iného problému s práčkou si pozrite tabuľku nižšie, kde možno nájdete vhodné riešenie.

Problém	Možné riešenie
Program sa nespustí.	<ul style="list-style-type: none"> • Skontrolujte, či je sieťová zástrčka pripojená k sieťovej zásuvke. • Skontrolujte, či sú dvierka spotrebiča zatvorené. • Skontrolujte, či nie je v skrinke s poistkami poškodená poistka. • Uistite sa, že bolo stlačené tlačidlo Štart/Pauza . • Ak je nastavený odložený štart, zrušte nastavenie alebo počkajte na dokončenie odpočítavania. • Ak je zapnutá funkcia Detská poistka, vypnite ju. • Skontrolujte polohu voliča zvoleného programu.
Spotrebič napustí vodu a hneď ju aj vypustí.	<ul style="list-style-type: none"> • Skontrolujte, či je odtoková hadica v správnej polohe. Hadica môže byť umiestnená príliš nízko. Pozrite si časť „Inštalčné pokyny“.
Fáza odstredovania nefunguje alebo cyklus prania trvá dlhšie než zvyčajne.	<ul style="list-style-type: none"> • Nastavte program odstredovania. Ak nie je program vypúšťania dostupný pomocou voliča programu, môžete ho nastaviť cez aplikáciu. • Skontrolujte, či nie je upchatý odtokový filter. V prípade potreby filter vyčistite. Pozrite si časť „Ošetrovanie a čistenie“. • Manuálne upravte bielizeň v bubne a znovu spustíte fázu odstredovania. Tento problém môže byť spôsobený nedostatočným vyvážením.
Na podlahe je voda.	<ul style="list-style-type: none"> • Uistite sa, že sú spoje hadíc na vodu pevne dotiahnuté a nedochádza k úniku vody. • Uistite sa, že prírodná a odtoková hadica nie sú poškodené. • Uistite sa, že používate správny prací prostriedok a správne množstvo.

Problém	Možné riešenie
Nie je možné otvoriť dvierka spotrebiča.	<ul style="list-style-type: none"> • Skontrolujte, či ste nezvolili prací program, ktorý končí s vodou v bubne. • Skontrolujte, či je prací program ukončený. • Ak je v bubne voda, nastavte program vypúšťania alebo odstreďovania. Ak nie sú programy odstreďovania a vypúšťania dostupné na voliči programu, môžete ich nastaviť cez aplikáciu. • Uistite sa, že má spotrebič prívod elektrickej energie. • Tento problém môže byť spôsobený poruchou spotrebiča. Obráťte sa na autorizované servisné stredisko. Ak potrebujete otvoriť dvierka, pozorne si prečítajte časť „Núdzové otvorenie dvierok“. • Skontrolujte, či nie je zapnutá funkcia Remote Start Mode. Vypnite túto funkciu.
Displej nezobrazuje ukazovateľ bezdrôtového pripojenia  .	<ul style="list-style-type: none"> • Skontrolujte bezdrôtový signál. • Skontrolujte, či je zapnuté bezdrôtové pripojenie. Pozrite si odsek „Nastavenie bezdrôtového pripojenia práčky“ v kapitole „WiFi – nastavenie konektivity“. • Skontrolujte domácu sieť a router. • Reštartujte router. • Kontaktujte poskytovateľa bezdrôtového pripojenia, či sa nevyskytli nejaké problémy s bezdrôtovou sieťou.
Aplikácia sa nedokáže pripojiť k spotrebiču.	<ul style="list-style-type: none"> • Skontrolujte bezdrôtový signál. • Skontrolujte, či je vaše inteligentné zariadenie pripojené k bezdrôtovej sieti. • Skontrolujte domácu sieť a router. • Reštartujte router. • Kontaktujte poskytovateľa bezdrôtového pripojenia, či sa nevyskytli problémy s bezdrôtovou sieťou. • Spotrebič, inteligentné zariadenie alebo oba prístroje treba znovu nakonfigurovať, pretože bol nainštalovaný nový router alebo bola zmenená konfigurácia routera.
Aplikácia sa často nedokáže pripojiť k spotrebiču.	<ul style="list-style-type: none"> • Uistite sa, že spotrebič prijíma bezdrôtový signál. Pokúste sa umiestniť domáci router čo najbližšie k spotrebiču alebo zvažte zakúpenie predlžovača bezdrôtového signálu. • Uistite sa, že nie je bezdrôtový signál rušený mikrovlnnou rúrou. Vypnite mikrovlnnú rúru. Nepoužívajte súčasne mikrovlnnú rúru a diaľkové ovládanie.
Na displeji sa zobrazí  . Všetky tlačidlá okrem Zap./Vyp. sú neaktívne.	<ul style="list-style-type: none"> • Spotrebič sťahuje príslušné dostupné aktualizácie. Počkejte, kým skončí proces aktualizácie. Ak spotrebič počas aktualizácie vypnete, aktualizácia sa obnoví, keď opäť zapnete spotrebič.

Problém	Možné riešenie
Spotrebič vydáva ne- zvyčajný zvuk a vibru- je.	<ul style="list-style-type: none"> • Uistite sa, že je spotrebič správne vyrovnaný. Pozrite si časť „Inštalčné pokyny“. • Uistite sa, že sú odstránené obaly alebo prepravné skrutky. Pozrite si časť „Inštalčné pokyny“. • Pridajte viac bielizne do bubna. Dávka je možno príliš malá.
Trvanie programu sa predlži alebo skráti po- čas prebiehajúceho programu.	<ul style="list-style-type: none"> • Funkcia ProSense System dokáže prispôbiť trvanie progra- mu podľa typu a množstva náplne. Pozrite si časť „Zistenie náplne ProSense System“ v kapitole „Každodenné používa- nie“.
Výsledky prania nie sú uspokojivé.	<ul style="list-style-type: none"> • Zvýšte množstvo pracieho prostriedku alebo použite iný prací prostriedok. • Pred praním bielizne odstráňte odolné škvrny pomocou špe- ciálnych produktov. • Uistite sa, že ste nastavili správnu teplotu. • Znížte množstvo bielizne.
Príliš veľa peny v bub- ne počas pracieho cy- klu.	<ul style="list-style-type: none"> • Znížte množstvo pracieho prostriedku alebo počet tabliet ale- bo jednodávkových pracích prostriedkov.
Po dokončení pracieho cyklu zostávajú v zá- suvke na prací pro- striedok zvyšky pracie- ho prostriedku.	<ul style="list-style-type: none"> • Uistite sa, že klapka je v správnej polohe (HORE pre práškový prací prostriedok – DOLE pre tekutý prací prostriedok). • Uistite sa, že ste použili dávkovač pracieho prostriedku podľa pokynov uvedených v tomto návode.

Po kontrole aktivujte spotrebič. Program pokračuje od bodu prerušenia.

Ak problém pretrváva, obráťte sa na autorizované servisné stredisko.

Údaje potrebné pre autorizované servisné stredisko nájdete na typovom štítku.

15.2 Núdzové otvorenie dvierok

V prípade výpadku dodávky elektrickej energie alebo poruchy zostanú dvierka spotrebiča zablokované. Po obnove dodávky elektrickej energie prací program pokračuje. Ak dvierka zostanú zablokované z dôvodu poruchy, je možné ich otvoriť pomocou funkcie núdzového odblokovania.

Pred otvorením dvierok:



UPOZORNENIE!

Hrozí nebezpečenstvo popálenia! Sa uistite, že teplota vody nie je príliš vysoká a že bielizeň nie je horúca. V prípade potreby počkajte, kým nevychladnú.



UPOZORNENIE!

Hrozí nebezpečenstvo poranenia! Sa uistite, že bubon sa netočí. V prípade potreby počkajte, kým sa bubon prestane točiť.

- i** Sa uistite, že hladina vody v bubne nie je príliš vysoká. V prípade potreby vykonajte núdzové vypustenie vody (pozrite si časť «Núdzové vypustenie» v kapitole «Starostlivosť a čistenie»).

Ak chcete otvoriť dverka, postupujte takto:

1. Stlačením tlačidla Zap./Vyp. vypnite spotrebič.
2. Zástrčku napájacieho kábla vytiahnite zo zásuvky elektrickej siete.
3. Otvorte klapku filtra.
4. Raz potiahnite páčku núdzového odistenia nadol. Opäť ju potiahnite

nadol, ponechajte ju napnutú a popritom otvorte dverka spotrebiča.

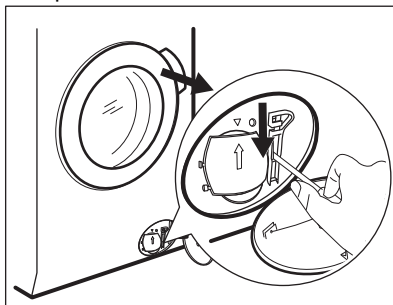

5. Vyberte bielizeň a potom zatvorte dverka spotrebiča.
6. Zavrite klapku filtra.

16. HODNOTY SPOTREBY

16.1 Úvod

- i** Na webovej stránke **www.theenergylabel.eu** nájdete podrobnejšie informácie o štítku s energetickými údajmi.

- i** Čiarový kód na štítku energetických údajov dodanom so spotrebičom poskytuje webový odkaz na informácie o výkone spotrebiča v databáze EU EPREL. Energetický štítok, návod na používanie a ďalšie dokumenty si odložte, aby ste ich mali v prípade potreby neskôr k dispozícii. Tie isté informácie sú dostupné aj v databáze EPREL na webovej stránke **https://eprel.ec.europa.eu**, kde treba zadať model a číslo výroby, ktoré nájdete na typovom štítku spotrebiča. Informácie o umiestnení typového štítku nájdete v kapitole „Popis výrobku“.

16.2 Legenda

kg	Vkladanie bielizne.	hh:mm	Trvanie programu.
kWh	Spotreba energie.	°C	Teplota bielizne.
Litre	Spotreba vody.	ot./min.	Rýchlosť odstreďovania.
%	Zostatková vlhkosť na konci fázy odstreďovania. Čím je rýchlosť odstreďovania vyššia, tým je spotrebič hlučnejší a zostatková vlhkosť bielizne nižšia.		



Hodnoty spotreby a trvanie programu sa môžu líšiť podľa prevádzkových podmienok (napr. izbová teplota, teplota vody, množstvo a druh bielizne, napájacie napätie), a tiež ak zmeníte predvolené nastavenie programu.

16.3 Podľa nariadenia Európskej komisie 2019/2023

Program Eco 40-60	kg	kWh	Litre	hh:mm	%	°C	ot./min ¹⁾
Plná náplň	8.0	0.590	57.0	03:35	44.00	31.0	1600
Polovičná náplň	4.0	0.405	40.0	02:45	44.00	26.0	1600
Štvrtinová náplň	2.0	0.260	28.0	02:40	45.00	23.0	1600

¹⁾ Maximálna rýchlosť odstreďovania.

Spotreba energie v rôznych režimoch

Vyp (W)	Pohotovostný režim (W)	Odložený štart (W)	Sieťový pohotovostný režim (W)
0.50	0.50	4.00	2.00 ¹⁾

Čas do vypnutia/pohotovostného režimu je maximálne 15 minút.

¹⁾ Spotreba energie pripojenej funkcie je približne 17,5 kWh ročne. Bližšie informácie o odpojení tejto funkcie nájdete v kapitole „NASTAVENIE WIFI PRIPOJENIA“.

16.4 Bežné programy



Tieto hodnoty sú iba orientačné.

Program	kg	kWh	Litre	hh:mm	%	°C	ot./min ¹⁾
Bavlna ²⁾ 95 °C	8.0	2.650	100.0	03:20	44.00	85.0	1600
Bavlna 60 °C	8.0	1.800	95.0	03:00	44.00	55.0	1600
Bavlna ³⁾ 20 °C	8.0	0.300	95.0	02:50	44.00	20.0	1600
Syntetika 40 °C	3.0	0.600	60.0	02:10	35.00	40.0	1200

Program	kg	kWh	Litre	hh:mm	%	°C	ot./min ¹⁾
Jemná bielizeň ⁴⁾ 30 °C	2.0	0.350	55.0	01:10	35.00	30.0	1200
Vlna 30 °C	1.5	0.250	50.0	01:10	30.00	30.0	1200

1) Maximálna rýchlosť odstreďovania.

2) Vhodný na pranie silne zašpinených textílií.

3) Vhodný na pranie mierne znečistenej bavlny, syntetických a zmesových tkanín.

4) Tiež vykoná rýchly cyklus prania na mierne zašpinenú bielizeň.

17. RÝCHLY SPRIEVODCA

17.1 Každodenné používanie

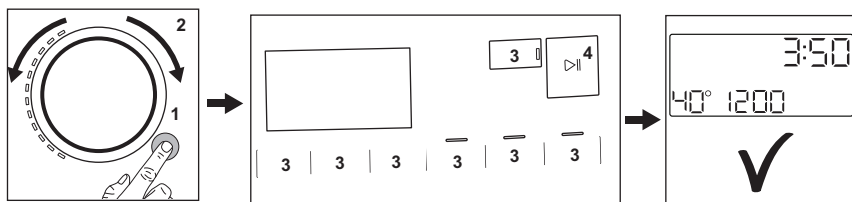

- Pripojte sieťovú zástrčku do sieťovej zásuvky.
- Otvorte vodovodný kohútik.
- Stlačením tlačidla **Zap./Vyp.** spotrebič zapnite (1).
- Volič programu nastavte na požadovaný program (2).
- Nastavte požadované voliteľné funkcie prostredníctvom príslušných dotykových tlačidiel (3).
- Bielizeň postupne vložte do bubna bez prekročenia maximálnej odporúčanej náplne. Zatvorte dvierka a uistite sa, že medzi tesnením a dvierkami nezostáva bielizeň.
- Nalejte prací prostriedok a ostatné prípravky do príslušnej priehradky dávkovača pracieho prostriedku.
- Ak chcete spustiť program, dotknite sa tlačidla **Štart/Pauza** (4).
- Spotrebič sa spustí.
- Po skončení programu vyberte bielizeň.
- Stlačením tlačidla **Zap./Vyp.** spotrebič vypnite.

17.2 Čistenie filtra vypúšťacieho čerpadla

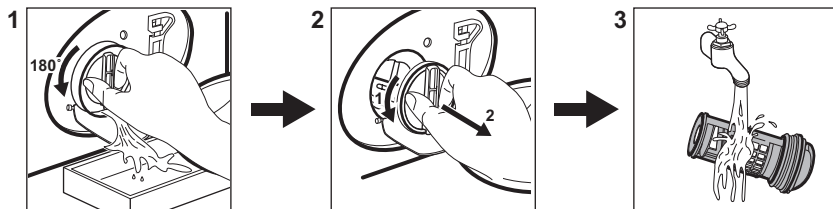

Filter pravidelne čistite a predovšetkým vtedy, keď sa na displeji zobrazí kód alarmu **E20**.

17.3 Programy

Programy	Náplň	Popis produktu
MixLoad 69min	5.0 kg	Bavlnená a syntetická bielizeň. Tento program zabezpečí dobrú účinnosť prania v krátkom čase.
Eko 40-60	8.0 kg	Cyklos pre bavlnené oblečenie pri nízkej teplote. Znižuje teplotu a predlžuje čas na dosiahnutie dobrých výsledkov prania.
Bavlna	8.0 kg	Biele a farebné bavlnené tkaniny. Ideálny pre bežné a silné znečistenie.
Syntetika	3.0 kg	Syntetické alebo zmesové tkaniny.
Jemná bielizeň	2.0 kg	Jemné tkaniny ako akrylová, viskózová a polyesterová bielizeň.
 Vlna	1.5 kg	Vlna vhodná na pranie v práčke, vlna určená na ručné pranie a jemná bielizeň.
20 min. - 3 kg	3.0 kg	Jemne znečistená alebo raz nosená bavlnená a syntetická bielizeň.
 Para	1.0 kg	Bielizeň z bavlny a syntetiky, ktorú je potrebné vyhladiť.
 Outdoor	2.0 kg ¹⁾ 1.0 kg ²⁾	Moderné outdoorové športové odevy.
 Hygiena	8.0 kg	Biela bavlnená bielizeň. Tento program odstraňuje viac ako 99,99 % baktérií a vírusov ³⁾ Zabezpečuje tiež správne zníženie alergénov.

Programy	Náplň	Popis produktu
Plákanie	8.0 kg	Všetky tkaniny okrem vlnenej a veľmi jemnej bielizne. Program na plákanie a odstred'ovanie.
Vypustenie/Odstred'ovanie	8.0 kg	Odstred'ovanie bielizne a odčerpanie vody z bubna. Všetky tkaniny okrem vlny a veľmi jemnej bielizne.

1) Prací program.

2) Prací program a fáza obnovenia odolnosti voči vode.

3) Testované na Staphylococcus aureus, Enterococcus faecium, Candida albicans, Pseudomonas aeruginosa a MS2 Bacteriophage v externom teste, ktorý vykonala spoločnosť Swisstatest Testmaterialien AG v roku 2021 (správa o teste č. 202120117).

18. OCHRANA ŽIVOTNÉHO PROSTREDIA

Materiály označené symbolom  odovzdajte na recykláciu. Obal hod'te do príslušných kontajnerov na recykláciu. Chráňte životné prostredie a zdravie ľudí a recyklujte odpad z elektrických a elektronických spotrebičov. Nelikvidujte

spotrebiče označené symbolom  spolu s odpadom z domácnosti. Výrobok odovzdajte v miestnom recyklačnom zariadení alebo sa obráťte na obecný alebo mestský úrad.

www.aeg.com/shop



157054871-A-402022



The software in this product contains components that are based on free and open source software. AEG gratefully acknowledges the contributions of the open software and robotics communities to the development project.

To access the source code of these free and open source software components whose license conditions require publishing, and to see their full copyright information and applicable license terms, please visit: <http://aeg.opensourcerepository.com> (folder NIUS)

AEG