



KIV634I

Návod k použití

Varná deska

CS 2

Kasutusjuhend

Pliidiplaat

ET 20

Lietošanas instrukcija

Plīts

LV 38

Naudojimo instrukcija

Kaitlentė

LT 57

Instrukcja obsługi

Płyta grzejna

PL 75

Инструкция по эксплуатации

Варочная панель

RU 95

Návod na používanie

Varný panel

SK 117

Інструкція

Варильна поверхня

UK 136



MYSLÍME NA VÁS

Děkujeme vám, že jste si zakoupili spotřebič značky Electrolux. Produkt, který jste si zvolili, čerpá z desetiletí profesionálních zkušeností a inovací. Při navrhování tohoto důmyslného a stylového spotřebiče jsme mysleli na vaše potřeby. Můžete se proto vždy, když jej používáte, spolehnout, že pokaždé dosáhnete skvělých výsledků. Vítá vás Electrolux.

Navštivte naše webové stránky:



Rady k používání, brožury, poradce při potížích a informace o servisu a opravách získáte na:

www.electrolux.com/support

Zaregistrujte svůj spotřebič a získejte lepší servis:

www.registerelectrolux.com



Nákup příslušenství, spotřebního materiálu a originálních náhradních dílů pro váš spotřebič:

www.electrolux.com/shop

PÉČE O ZÁKAZNÍKY A SERVIS

Doporučujeme používat originální náhradní díly.

V případě kontaktování našeho autorizovaného servisního střediska mějte u sebe následující údaje: Model, PNC, sériové číslo.

Tyto informace naleznete na typovém štítku.

 Varování / Důležité bezpečnostní informace

 Všeobecné informace a rady

 Informace o ochraně životního prostředí

Změny vyhrazeny.

OBSAH

1. BEZPEČNOSTNÍ INFORMACE.....	2
2. BEZPEČNOSTNÍ POKYNY	5
3. INSTALACE.....	7
4. POPIS SPOTŘEBIČE.....	8
5. DENNÍ POUŽÍVÁNÍ.....	10
6. TÍPY A RADY.....	14
7. ČISTĚNÍ A ÚDRŽBA.....	16
8. ODSTRAŇOVÁNÍ ZÁVAD.....	16
9. TECHNICKÉ ÚDAJE.....	18
10. ENERGETICKÁ ÚČINNOST.....	19
11. POZNÁMKY K OCHRANĚ ŽIVOTNÍHO PROSTŘEDÍ.....	19

1. BEZPEČNOSTNÍ INFORMACE

Tento návod si pečlivě přečtete ještě před instalací spotřebiče a jeho prvním použitím. Výrobce nenese odpovědnost za žádný úraz ani škodu v důsledku nesprávné instalace nebo

použití. Návod k použití vždy uchovávejte na bezpečném a přístupném místě pro jeho budoucí použití.

1.1 Bezpečnost dětí a postižených osob

- Tento spotřebič smí používat děti starší osmi let nebo osoby se sníženými fyzickými, smyslovými nebo duševními schopnostmi nebo osoby bez patřičných zkušeností a znalostí, pouze pokud tak činí pod dozorem nebo obdržely instrukce týkající se bezpečného provozu spotřebiče a pokud rozumí rizikům spojeným s provozem spotřebiče. Děti mladší osmi let a osoby s rozsáhlým a komplexním postižením bez stálého dozoru udržujte z dosahu spotřebiče.
- Nenechte děti hrát si se spotřebičem.
- Všechny obaly uschovejte mimo dosah dětí a řádně je zlikvidujte.
- **VAROVÁNÍ:** Je-li spotřebič v provozu nebo pokud chladne, nedovolte dětem a domácím zvířatům, aby se k němu přibližovaly. Přístupné části se při použití zahřívají na vysokou teplotu.
- Je-li spotřebič vybaven dětskou bezpečnostní pojistkou, doporučuje se ji aktivovat.
- Čištění a uživatelskou údržbu spotřebiče by neměly provádět děti bez dozoru.

1.2 Všeobecné bezpečnostní informace

- **VAROVÁNÍ:** Spotřebič a jeho přístupné části se při použití zahřívají na vysokou teplotu. Nedotýkejte se topných článků.
- **VAROVÁNÍ:** Příprava jídel s tuky či oleji na varné desce bez dozoru může být nebezpečná a způsobit požár.
- Oheň se **NIKDY** nesnažte uhasit vodou. Místo toho vypněte spotřebič a poté plameny zakryjte např. víkem nebo hasicí rouškou.

- **VAROVÁNÍ:** Spotřebič nesmí být napájen přes externí spínací zařízení, jako je časovač, nebo připojován k okruhu, který je pravidelně zapínán a vypínán jiným nástrojem.
- **UPOZORNĚNÍ:** U vaření je vždy nutné vykonávat dohled. U krátkodobého vaření je nutné vykonávat nepřetržitý dohled.
- **VAROVÁNÍ:** Nebezpečí požáru: Na varné plochy nepokládejte žádné předměty.
- Na povrch varné desky nepokládejte žádné kovové předměty jako nože, vidličky, lžíce nebo pokličky, protože by se mohly zahřát na velmi vysokou teplotu.
- Nepoužívejte spotřebič, dokud není nainstalován do vestavné konstrukce.
- K čištění spotřebiče nepoužívejte čisticí zařízení na páru.
- Po použití vypněte příslušnou část varné desky ovladačem a nespolehejte na detektor přítomnosti nádoby.
- Je-li sklokeramický nebo skleněný povrch desky prasklý, vypněte spotřebič a odpojte ho od síťového napájení. Je-li spotřebič k elektrické síti připojen prostřednictvím rozvodné skříňky, odpojte spotřebič od napájení vyjmutím pojistky. V každém případě kontaktujte autorizované servisní středisko.
- Jestliže je napájecí kabel poškozený, smí jej vyměnit pouze výrobce, autorizovaný servis nebo osoba s podobnou kvalifikací, aby se předešlo rizikům.
- **VAROVÁNÍ:** Používejte pouze kryt varné desky přímo od výrobce kuchyňského spotřebiče nebo takový kryt, který výrobce spotřebiče v pokynech k použití označil jako vhodný, případně kryt, který je součástí spotřebiče. Při použití nesprávného krytu varné desky může dojít k nehodě.

2. BEZPEČNOSTNÍ POKYNY

2.1 Instalace

VAROVÁNÍ!

Tento spotřebič smí instalovat jen kvalifikovaná osoba.

VAROVÁNÍ!

Hrozí nebezpečí poranění nebo poškození spotřebiče.

- Odstraňte veškerý obalový materiál.
- Poškozený spotřebič neinstalujte ani nepoužívejte.
- Řiďte se pokyny k instalaci dodanými spolu s tímto spotřebičem.
- Dodržujte minimální vzdálenosti od ostatních spotřebičů a nábytku.
- Při přemísťování spotřebiče buďte vždy opatrní, protože je těžký. Vždy používejte ochranné rukavice a uzavřenou obuv.
- Utěsněte výřez v povrchu pomocí těsniva, abyste zabránili bobtnání z důvodu vlhkosti.
- Chraňte dno spotřebiče před párou a vlhkostí.
- Spotřebič neinstalujte vedle dveří či pod oknem. Zabráňte tak převržení horkého nádobí ze spotřebiče při otevírání dveří či okna.
- Každý spotřebič má vespuhu chladicí ventilátory.
- Je-li spotřebič nainstalován nad zásuvkou:
 - Neuchovávejte v zásuvce žádné malé kousky nebo listy papíru, které by mohly být vtaženy dovnitř a poškodit tak chladicí ventilátory nebo chladicí systém.
 - Mezi spodní stranou spotřebiče a obsahem zásuvky musí být vzdálenost alespoň 2 cm.
- Odstraňte jakékoliv dělicí panely nainstalované ve skřínce pod spotřebičem.

2.2 Připojení k elektrické síti

VAROVÁNÍ!

Hrozí nebezpečí požáru nebo úrazu elektrickým proudem.

- Veškerá elektrická připojení by měla být provedena kvalifikovaným elektrikářem.
- Spotřebič musí být uzemněn.
- Před každou údržbou nebo čištěním je nutné se ujistit, že je spotřebič odpojen od elektrické sítě.
- Zkontrolujte, zda údaje na typovém štítku souhlasí s parametry elektrické sítě.
- Ujistěte se, že je spotřebič nainstalován správně. Volné a nesprávné zapojení napájecího kabelu či zástrčky (je-li součástí výbavy) může mít za následek přehřátí svorky.
- Použijte správný síťový kabel.
- Síťový kabel nesmí být zamotaný.
- Ujistěte se, že je nainstalována ochrana proti úrazu elektrickým proudem.
- Použijte svorku pro odlehčení tahu na kabelu.
- Dbejte na to, aby se elektrické přívodní kabely nebo zástrčky (jsou-li součástí výbavy) nedotýkaly horkého spotřebiče nebo horkého nádobí, když spotřebič připojujete k elektrické zásuvce.
- Nepoužívejte rozbočovací zástrčky ani prodlužovací kabely.
- Dbejte na to, abyste nepoškodili zástrčku napájecího kabelu (pokud je k dispozici) nebo napájecí kabel. O výměnu napájecího kabelu požádejte autorizované servisní středisko nebo kvalifikovaného elektrikáře.
- Ochrana před úrazem elektrickým proudem u živých či izolovaných částí musí být připevněna tak, aby nešla odstranit bez použití nástrojů.
- Síťovou zástrčku zapojte do síťové zásuvky až na konci instalace spotřebiče. Po instalaci musí zůstat síťová zástrčka nadále dostupná.
- Pokud je síťová zásuvka uvolněná, nezapojujte do ni síťovou zástrčku.
- Neodpojujte spotřebič ze zásuvky tahem za kabel. Vždy tahejte za zástrčku.

- Používejte pouze správná izolační zařízení: ochranné vypínače vedení, pojistky (pojistky šroubového typu se musí odstranit z držáku), ochranné zemnicí jističe a stykače.
- Je nutné instalovat vhodný vypínač nebo izolační zařízení k řádnému odpojení všech napájecích vodičů spotřebiče. Toto izolační zařízení musí mít mezeru mezi kontakty alespoň 3 mm širokou.

2.3 Použijte

VAROVÁNÍ!

Hrozí nebezpečí zranění, popálení či úrazu elektrickým proudem.

- Před prvním použitím odstraňte všechny obaly, značení a ochrannou fólii (pokud se používá).
- Tento spotřebič je určen pouze k domácímu (vnitřnímu) použití.
- Neměňte technické parametry spotřebiče.
- Ujistěte se, že větrací otvory nejsou zablokované.
- Během provozu nenechávejte spotřebič bez dozoru.
- Po každém použití nastavte varnou zónu na „vypnuto“.
- Na varné zóny nepokládejte přístroje ani pokličky. Mohly by se zahřát na vysokou teplotu.
- Nepoužívejte spotřebič, máte-li vlhké ruce, nebo když je v kontaktu s vodou.
- Nepoužívejte spotřebič jako pracovní nebo odkládací plochu.
- Je-li povrch spotřebiče prasklý, okamžitě spotřebič odpojte od elektrické sítě. Zabráňte tak úrazu elektrickým proudem.
- Když je spotřebič zapnutý, uživatelé s kardiostimulátory se nesmějí přiblížit k indukčním varným zónám blíže než na 30 cm.
- Horký olej může vystříknout, když do něj vkládáte jídlo.

VAROVÁNÍ!

Hrozí nebezpečí požáru nebo výbuchu

- Tuky a oleje mohou při zahřátí uvolňovat hořlavé páry. Při vaření udržujte otevřený oheň nebo ohřáté předměty mimo dosah tuků a olejů.

- Páry uvolňované velmi horkými oleji se mohou samovolně vznítit.
- Použitý olej, který obsahuje zbytky potravin, může způsobit požár při nižších teplotách než olej použitý poprvé.
- Do spotřebiče, do jeho blízkosti nebo na spotřebič neumisťujte hořlavé předměty nebo předměty nasáklé hořlavinami.

VAROVÁNÍ!

Hrozí nebezpečí poškození spotřebiče.

- Nepokládejte horké nádoby na ovládací panel.
- Nepokládejte horkou poklici na skleněný povrch varné desky.
- Nenechte vyvařit vodu v nádobách.
- Dbejte na to, aby na spotřebič nespadly žádné předměty nebo nádoby. Mohl by se poškodit povrch.
- Nezapínejte varné zóny s prázdnými nádobami nebo bez nádob.
- Na spotřebič nepokládejte hliníkovou fólii.
- Nádoby vyrobené z litiny, hliníku nebo s poškozeným dnem mohou poškrábat skleněný/sklokeramický povrch. Tyto předměty v případě nutnosti přesunu po varné desce vždy zdvihněte.
- Spotřebič je určen výhradně pro přípravu jídel. Nesmí být používán k jiným účelům, například k vytápění místností.

2.4 Čištění a údržba

- Spotřebič čistěte pravidelně, abyste zabránili poškození materiálu jeho povrchu.
- Před čištěním spotřebič vypněte a nechte ho vychladnout.
- K čištění spotřebiče nepoužívejte proud vody nebo páru.
- Vyčistěte spotřebič vlhkým měkkým hadrem. Používejte pouze neutrální mycí prostředky. Nepoužívejte prostředky s drsnými částicemi, drátěnky, rozpouštědla nebo kovové předměty.

2.5 Servis

- Je-li nutná oprava spotřebiče, obraťte se na autorizované servisní středisko. Používejte pouze originální náhradní díly.
- Pokud jde o žárovku (žárovky) v tomto spotřebiči a samostatně prodávané náhradní žárovky: Tyto žárovky jsou

navrženy tak, aby odolaly extrémním fyzickým podmínkám v domácích spotřebičích, ať už jde o teplotu, vibrace či vlhkost, nebo jsou určeny k signalizaci informací o provozním stavu spotřebiče. Nejsou určeny k použití v jiných spotřebičích a nejsou vhodné k osvětlení místností v domácnosti.

2.6 Likvidace

VAROVÁNÍ!

Hrozí nebezpečí úrazu či udušení.

- Pro informace ohledně správné likvidace spotřebiče se obraťte na místní úřady.
- Odpojte spotřebič od elektrické sítě.
- Odřízněte síťový kabel v blízkosti spotřebiče a zlikvidujte jej.

3. INSTALACE

VAROVÁNÍ!

Viz kapitoly o bezpečnosti.

3.1 Před instalací spotřebiče

Před instalací varné desky si z typového štítku opište níže uvedené informace. Typový štítek je umístěn na spodní straně varné desky.

Sériové číslo

3.2 Vestavné varné desky

Vestavné varné desky se směř používat pouze po zabudování do vhodných vestavných modulů a pracovních ploch, které splňují příslušné normy.

3.3 Připojovací kabel

- Varná deska se dodává s připojovacím kabelem.
- K výměně poškozeného síťového kabelu použijte tento typ síťového kabelu: H05V2V2-F které vydrží teplotu 90 °C nebo vyšší. Obratě se na autorizované servisní středisko. Výměnu připojovacího kabelu smí provádět pouze kvalifikovaný elektrikář.

3.4 Sestava

Instalujete-li varnou desku pod odsavačem par, dodržte minimální vzdálenost mezi spotřebiči v souladu s pokyny k montáži odsavače par.

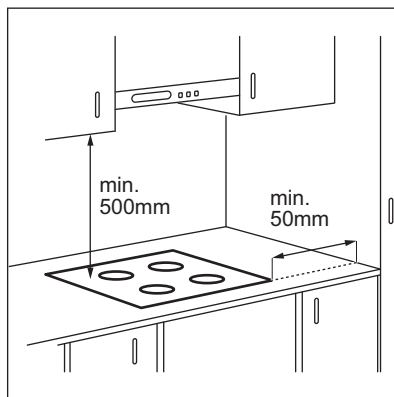

Je-li spotřebič nainstalován nad zásuvkou, ventilace varné desky může během vaření ohřát předměty uložené v zásuvce.

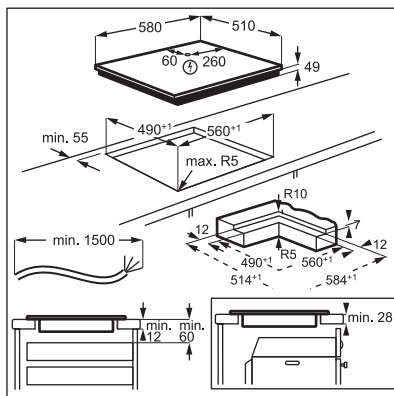

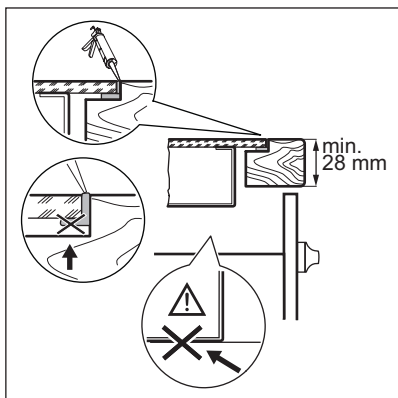

Chcete-li najít video „Jak nainstalovat plošně zarovnanou indukční varnou desku Electrolux“, napište celý název uvedený na obrázku níže.

 www.youtube.com/electrolux
www.youtube.com/aeg

How to install your Electrolux induction hob flush installation



4. POPIS SPOTŘEBIČE

4.1 Uspořádání varné plochy

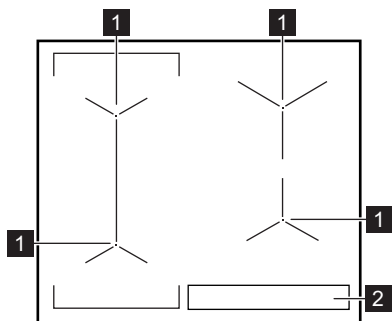

- 1** Indukční varná zóna
- 2** Ovládací panel

4.2 Rozvržení ovládacího panelu

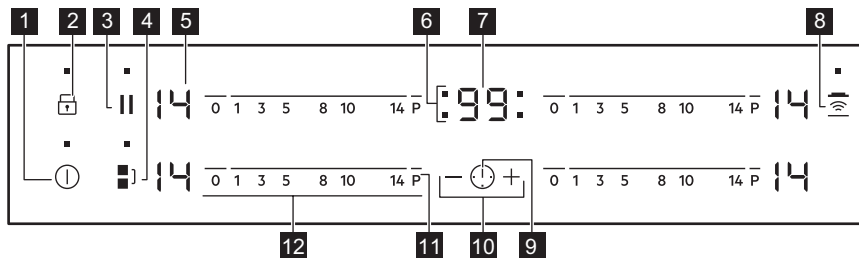

K ovládání spotřebiče používejte senzorová tlačítka. Displeje, ukazatele a zvukové signály signalizují, jaké funkce jsou zapnuté.



	Senzo- rové tlačítko	Funkce	Poznámka
1		ZAP / VYP	Slouží k zapnutí a vypnutí varné desky.
2		Zámek / Dětská bezpečnostní pojistka	Slouží k zablokování a odblokování ovládacího panelu.
3		Pauza	Slouží k zapnutí a vypnutí funkce.
4		Bridge	Slouží k zapnutí a vypnutí funkce.
5	-	Displej nastavení teploty	Ukazuje nastavení teploty.
6	-	Ukazatele časovače varných zón	Ukazují, pro kterou zónu je nastavený čas.
7	-	Displej časovače	Ukazuje čas v minutách.
8		Hob²Hood	Slouží k zapnutí a vypnutí manuálního režimu funkce.
9		-	Slouží k volbě varné zóny.
10		-	Slouží ke zvýšení nebo snížení času.
11		PowerBoost	Slouží k zapnutí funkce.
12	-	Ovládací lišta	Slouží k nastavení teploty.

4.3 Displeje nastavení teploty

Displej	Popis
	Varná zóna je vypnutá.
	Varná zóna je zapnutá.
	Je zapnutá funkce Pauza.
	Je zapnutá funkce Automatický ohřev.
	Je zapnutá funkce PowerBoost.
	Došlo k poruše.
	OptiHeat Control (Třístupňový ukazatel zbytkového tepla): pokračovat ve vaření / uchovat teplé / zbytkové teplo.
	Je zapnutá funkce Zámek / Dětská bezpečnostní pojistka.
	Nevhodná nádoba, příliš malá nádoba nebo na varné zóně není žádná nádoba.
	Je zapnutá funkce Automatické vypnutí.

4.4 OptiHeat Control (Třístupňový ukazatel zbytkového tepla)

VAROVÁNÍ!

 /  /  Dokud kontrolka svítí, hrozí nebezpečí popálení zbytkovým teplem.

Indukční varné zóny vytvářejí teplo potřebné k vaření přímo ve dně varné nádoby. Sklokeramická varná deska se ohřívá teplem varné nádoby.

Kontrolky  /  /  se zobrazí, když je varná zóna horká. Kontrolky zobrazují úroveň

zbytkového tepla u varných zón, které právě používáte.

Může se také zobrazovat kontrolka:

- pro sousedící varné zóny, i když je nepoužíváte,
- když položíte horkou nádobu na studenou varnou zónu,
- když je varná deska vypnutá, ale varná zóna je stále horká.

Kontrolka se přestane zobrazovat, když varná zóna vychladne.

5. DENNÍ POUŽÍVÁNÍ

VAROVÁNÍ!



Viz kapitoly o bezpečnosti.

5.1 Zapnutí a vypnutí

Stisknutím  na jednu sekundu varnou desku zapnete nebo vypnete.

5.2 Automatické vypnutí

Tato funkce varnou desku automaticky vypne v následujících případech:

- všechny varné zóny jsou vypnuté,
- po zapnutí varné desky jste nenastavili teplotu,
- něco jste rozlili nebo položili na ovládací panel na déle než 10 sekund (pánev, utěrka, atd.). Ozve se zvukový signál a varná deska se vypne. Odstraňte všechny předměty, nebo vyčistěte ovládací panel.
- se deska se příliš zahřeje (např. když se vyvaří obsah nádoby). Před dalším použitím varné desky je nutné nechat varnou zónu vychladnout.
- použijete nevhodné nádoby. Symbol  se rozsvítí a za dvě minuty se varná zóna automaticky vypne.
- po určité době nevypnete varnou zónu nebo nezměníte nastavení teploty. Po určité době se rozsvítí  a varná deska se vypne.

Vztah mezi nastavením teploty a dobou, po níž se varná deska vypne:

Nastavení teploty	Varná deska se vypne po
 1 - 3	6 hodinách
4 - 7	5 hodinách
8 - 9	4 hodinách
10 - 14	1,5 hodině

5.3 Nastavení teploty

Nastavení nebo změna teploty:

Stiskněte ovládací lištu u požadovaného nastavení teploty nebo posuňte prstem po ovládací liště až k požadovanému nastavení teploty.

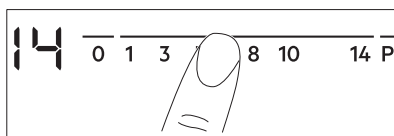

5.4 Použití varných zón

Postavte varnou nádobu na střed zvolené zóny. Indukční varné zóny se automaticky přizpůsobují velikosti dna nádoby.

S velkými nádobami můžete vařit na dvou varných zónách zároveň. Nádoby musí zakrývat střed obou zón, ale nesmí přesahovat označené okraje. Je-li nádoba

umístěna mezi oběma středy zón, funkce Bridge se nezapne.

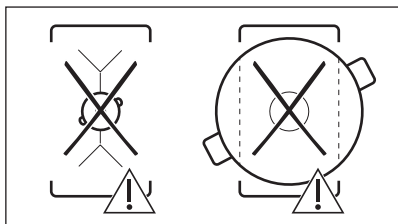
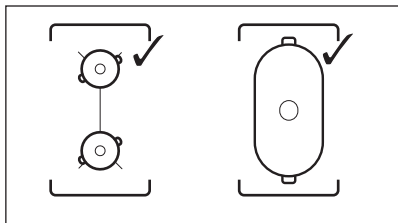

5.5 Bridge



Funkce se zapne, když nádoba zakrývá středu dvou zón.

Tato funkce spojí obě varné zóny na levé straně, které pak fungují jako jediná.

Nejprve nastavte teplotu pro jednu z varných zón na levé straně.

Pokyny pro zapnutí funkce: dotkněte se . Teplotu nastavíte nebo změníte stisknutím jednoho z ovládacích snímačů.



Pokyny pro vypnutí funkce: dotkněte se . Varné zóny fungují nezávisle.

5.6 Automatický ohřev

Zapnete-li tuto funkci, lze tak dosáhnout potřebné teploty za kratší dobu. Když je funkce zapnutá, varná zóna funguje zpočátku při maximálním tepelném výkonu a poté pokračuje dle požadovaného nastavení.



Aby bylo možné funkci zapnout, varná zóna musí být chladná.

Zapnutí funkce pro varnou zónu: stiskněte **P** (rozsvítí se ). Ihned stiskněte požadované nastavení teploty. Po třech sekundách se zobrazí .

Vypnutí funkce: změňte nastavení teploty.

5.7 PowerBoost

Tato funkce dodá indukčním varným zónám více elektrické energie. Funkci lze zapnout pro indukční varnou zónu pouze na omezenou dobu. Poté se indukční varná zóna automaticky přepne na nejvyšší teplotu.



Viz část „Technické údaje“.

Zapnutí funkce pro varnou zónu: stiskněte **P**. Rozsvítí se .

Vypnutí funkce: změňte nastavení teploty.

5.8 Časovač

• Odpočítávání času



Tuto funkci můžete použít k nastavení délky jednoho vaření.



Nejprve nastavte teplotu pro danou varnou zónu, poté nastavte funkci.

Nastavení varné zóny: opakovaně stiskněte , dokud nezačne blikat kontrolka varné zóny.

Zapnutí funkce: stiskněte  časovače a nastavte čas (00 - 99 minut). Když kontrolka varné zóny začne blikat, odpočítává se čas.

Kontrola zbývajících času: stisknutím  nastavte varnou zónu. Kontrolka varné zóny začne blikat. Na displeji se zobrazí zbývajících čas.

Změna času: stisknutím  nastavte varnou zónu. Stiskněte  nebo .

Vypnutí funkce: stisknutím  nastavte varnou zónu a poté stiskněte . Zbývajících čas se bude odpočítávat až do 00. Kontrolka varné zóny zhasne.



Po dokončení odpočtu zazní zvukový signál a začne blikat **00**. Varná zóna se vypne.

Vypnutí zvukové signalizace: stiskněte

• CountUp Timer

Tato funkce slouží ke sledování doby provozu varné zóny.

Nastavení varné zóny: opakovaně stiskněte , dokud nezačne blikat kontrolka varné zóny.

Zapnutí funkce: stiskněte časovače, rozsvítí se . Když kontrolka varné zóny začne blikat, počítá se čas. Displej přepíná zobrazení a uplynulého času (v minutách).

Kontrola délky provozu varné zóny:

stisknutím nastavte varnou zónu. Kontrolka varné zóny začne blikat. Na displeji se zobrazí délka provozu zóny.

Vypnutí funkce: stiskněte a poté nebo . Kontrolka varné zóny zhasne.

• Minutka

Tuto funkci můžete použít, když je varná deska zapnutá, ale není zapnutá žádná varná zóna. Na displeji nastavení teploty se zobrazí .

Zapnutí funkce: stiskněte a poté nebo časovače a nastavte čas. Po uplynutí času zazní zvukový signál a začne blikat **00**.

Vypnutí zvukové signalizace: stiskněte .



Tato funkce nemá žádný vliv na provoz varných zón.

5.9 Pauza

Tato funkce přepne všechny zapnuté varné zóny na nejnižší tepelný výkon.

Když je funkce zapnutá, všechny ostatní symboly na ovládacích panelech jsou zablokovány.

Tato funkce nevypne funkce časovače.

1. Zapnutí funkce: stiskněte tlačítko .

Rozsvítí se . Tepelný výkon je snížen na hodnotu 1.

2. Pokyny pro vypnutí funkce: stiskněte .

Zobrazí se předchozí nastavení teploty.

5.10 Zámek

Když jsou varné zóny zapnuté, ovládací panel lze zablokovat. Zabráníte tak náhodné změně nastavení teploty.

Nejprve nastavte tepelný výkon.

Zapnutí funkce: stiskněte . Na čtyři sekundy se rozsvítí . Časovač zůstane zapnutý.

Vypnutí funkce: stiskněte . Zobrazí se předchozí nastavení teploty.



Funkci také vypnete vypnutím varné desky.

5.11 Dětská bezpečnostní pojistka

Tato funkce brání neúmyslnému použití varné desky.

Zapnutí funkce: pomocí zapněte varnou desku. Nenastavujte teplotu. Na čtyři sekundy stiskněte . Rozsvítí se . Pomocí varnou desku vypněte.

Vypnutí funkce: pomocí zapněte varnou desku. Nenastavujte teplotu. Na čtyři sekundy stiskněte . Rozsvítí se . Pomocí varnou desku vypněte.

Vyřazení funkce na jedno vaření: pomocí zapněte varnou desku. Rozsvítí se . Na čtyři sekundy stiskněte . **Do 10 sekund nastavte teplotu.** Nyní můžete varnou desku použít. Když varnou desku vypnete pomocí , funkce se opět zapne.

5.12 OffSound Control (Vypnutí a zapnutí zvukové signalizace)

Vypněte varnou desku. Na tři sekundy stiskněte . Displej se rozsvítí a zhasne. Na tři sekundy stiskněte . Zobrazí se nebo . Stisknutím časovače zvolte jedno z těchto nastavení:

- - zvuková signalizace je vypnutá
- - zvuková signalizace je zapnutá

Pro potvrzení volby vyčkejte, než se varná deska automaticky vypne.

Když je tato funkce nastavena na , uslyšíte zvukovou signalizaci pouze když:

- stisknete
- se dokončí funkce Minutka
- se dokončí funkce Odpočítávání času
- něco položíte na ovládací panel.

5.13 Hob²Hood

Jedná se o pokročilou automatickou funkci, která spojí varnou desku se speciálním odsavačem par. Jak varná deska, tak odsavač par jsou vybaveny infračerveným vysílačem. Rychlost ventilátoru se řídí automaticky na základně režimu nastavení a teploty nejteplejší varné nádoby na varné desce. Ventilátor lze také z varné desky ovládat ručně.



U většiny odsavačů par je dálkový systém ovládání původně vypnutý. Před použitím funkce jej proto zapněte. Více informací viz návod k použití odsavače par.

Automatický chod funkce

Automatický chod funkce zapnete nastavením automatického režimu na H1 – H6. Varná deska je původně nastavena na H5. Odsavač par zareaguje, kdykoliv použijete varnou desku. Varná deska automaticky rozpozná teplotu varných nádob a přizpůsobí rychlost ventilátoru.

Automatické režimy

	Automa- tické osvětlení	Vaření ¹⁾	Smaže- ní ²⁾
Režim H0	Vypnout	Vypnout	Vypnout
Režim H1	Zapnout	Vypnout	Vypnout
Režim H2 ³⁾	Zapnout	Rychlost ventilátoru 1	Rychlost ventilátoru 1
Režim H3	Zapnout	Vypnout	Rychlost ventilátoru 1
Režim H4	Zapnout	Rychlost ventilátoru 1	Rychlost ventilátoru 1
Režim H5	Zapnout	Rychlost ventilátoru 1	Rychlost ventilátoru 2
Režim H6	Zapnout	Rychlost ventilátoru 2	Rychlost ventilátoru 3

1) Varná deska rozpozná proces vaření a nastaví rychlost odsávání v souladu s automatickým režimem.

2) Varná deska rozpozná proces smažení a nastaví rychlost odsávání v souladu s automatickým režimem.

3) Tento režim zapne ventilátor a osvětlení a nezávisí na teplotě.

Změna automatického režimu

1. Vypněte spotřebič.
2. Na tři sekundy stiskněte . Displej se rozsvítí a zhasne.
3. Na tři sekundy stiskněte .
4. Několikrát stiskněte , dokud se nezobrazí .
5. Stisknutím časovače zvolte automatický režim.







K přímému ovládání odsavače par přes jeho ovládací panel vypněte automatický režim funkce.



Když dokončíte přípravu jídel a vypnete varnou desku, může ventilátor odsavače par ještě určitou chvíli pracovat. Systém poté ventilátor vypne automaticky a na dalších 30 sekund vám zabrání v jeho náhodném spuštění.

Manuální ovládání rychlosti ventilátoru

Funkci lze také ovládat ručně. Učiníte tak dotykem  při zapnuté varné desce. Tím se vypne automatický režim funkce, což vám umožní ručně změnit rychlost ventilátoru. Stisknutím  zvýšíte rychlost ventilátoru o jeden stupeň. Když dosáhnete intenzivního stupně a stisknete opět , nastavíte rychlost ventilátoru na 0, čímž ventilátor odsavače par

vypnete. Ventilátor opět spustíte dotykem  a nastavením jeho rychlosti na 1.



Automatický režim této funkce zapnete tak, že vypnete a opět zapnete varnou desku.

Zapnutí osvětlení

Můžete nastavit, aby varná deska zapínala osvětlení automaticky, kdykoliv zapnete varnou desku. Učiníte tak nastavením automatického režimu na H1 – H6.



Osvětlení odsavače par se vypne dvě minuty po vypnutí varné desky.

6. TIPY A RADY



VAROVÁNÍ!

Viz kapitoly o bezpečnosti.

6.1 Nádobí



U indukčních varných zón vytváří silné elektromagnetické pole teplo ve varné nádobě velmi rychle.

Indukční varné zóny používejte s vhodnými nádobami.

- Dno nádoby musí být co nejrovnější a nejsilnější.
- Než nádoby položíte na povrch varné desky, ujistěte se, že jejich dno je čisté a suché.
- Nádobu po sklokeramické desce neposouvajte, abyste ji nepoškrábali.

Materiál nádobí

- **vhodné:** litina, ocel, smaltovaná ocel, nerezová ocel, sendvičová dna nádob (označené jako vhodné výrobem).
- **nevhodné:** hliník, měď, mosaz, sklo, keramika, porcelán.

Nádoba je vhodná pro indukční varnou desku, jestliže:

- voda na varné zóně nastavené na nejvyšší teplotu začne velmi rychle vřít.
- dno varné nádoby přitahuje magnet.

Rozměry nádobí

- Indukční varné zóny se automaticky přizpůsobují průměru dna nádoby.
- Účinnost varné zóny závisí na průměru varné nádoby. Nádoby s menším než minimálním průměrem přijímají pouze část výkonu vytvářeného varnou zónou.
- Pro dosažení optimálních výsledků a z bezpečnostních důvodů nepoužívejte nádoby větší, než je uvedeno v části „Specifikace varných zón“. Během vaření nenechávejte varné nádoby v blízkosti ovládacího panelu. Mohlo by to ovlivnit fungování ovládacího panelu nebo náhodně zapnout funkce varné desky.



Viz „Technické údaje“.

6.2 Zvuky během používání

Jestliže slyšíte:

- praskání: nádobí je vyrobeno z různých materiálů (sendvičová konstrukce).
- pískání: používáte varnou zónu na vysoký výkon a nádobí je vyrobeno z různých materiálů (sendvičová konstrukce).

- hučení: používáte vysoký výkon.
- cvakání: dochází ke spínání elektrických přepínačů.
- syčení, bzučení: pracuje ventilátor.

Tyto zvuky jsou normální a neznamenají žádnou závadu.

6.3 Ōko Timer (Ekologický časový spínač)

Za účelem úspory energie se topný článek varné zóny sám vypne dřív, než zazní signál odpočítávání času. Rozdíl mezi dobou provozu závisí na nastavené teplotě a délce vaření.

6.4 Příklady použití při vaření

Vztah mezi nastavením teploty a spotřebou energie příslušné varné zóny není přímo úměrný. Když zvýšíte nastavení teploty, nezvýší se úměrně spotřeba energie dané varné desky. To znamená, že varná zóna se středním nastavením teploty spotřebuje méně než polovinu svého výkonu.



Údaje v tabulce jsou pouze orientační.

Teplotní výkon	Použití:	Čas (min)	Tipy
- 1	Udržení teploty hotového jídla.	dle potřeby	Nádobu zakryjte pokličkou.
1 - 3	Holandská omáčka, rozpouštění másla, čokolády nebo želatiny.	5 - 25	Čas od času zamíchejte.
1 - 3	Ztuhnutí nadýchaných omelet a volských ok.	10 - 40	Připravujte zakryté pokličkou.
3 - 5	Dušení jídel z rýže a mléčných jídel, ohřívání hotových jídel.	25 - 50	Přidejte alespoň dvakrát tolik vody než rýže, mléčná jídla v polovině doby přípravy zamíchejte.
5 - 7	Příprava zeleniny, ryb a masa v páře.	20 - 45	Přidejte několik polévkových lžic tekutiny.
7 - 9	Příprava brambor v páře.	20 - 60	Použijte max. ¼ l vody na 750 g brambor.
7 - 9	Příprava většího množství jídla, dušených pokrmů a polévek.	60 - 150	Až 3 l tekutiny plus přísady.
9 - 12	Mírné smažení: plátky masa, cordon bleu z telecího masa, kotlety, karbanátky, klobásy, játra, jšíška, vejce, palačinky a koblížky.	dle potřeby	V polovině doby obraťte.
12 - 13	Prudké smažení, opečená bramb. kaše, steaky z roštence, steaky.	5 - 15	V polovině doby obraťte.
14	Vaření vody, vaření těstovin, opražení masa (guláš, dušené maso), fritování hranolků.		
P	Vaření velkého množství vody. Je zapnuto PowerBoost.		

6.5 Tipy a rady pro funkci Hob²Hood

Když používáte varnou desku s touto funkcí:

- Chraňte panel odsavače par před přímým slunečním svitem.
- Nemiřte halogenové osvětlení na panel odsavače par.

- Nezakrývejte ovládací panel varné desky.
- Nepřerušujte signál mezi varnou deskou a odsavačem par (např. rukou, madlem nádoby nebo vysokou nádobou). Viz obrázek.

Odsavač par na obrázku je uveden pouze pro příklad.

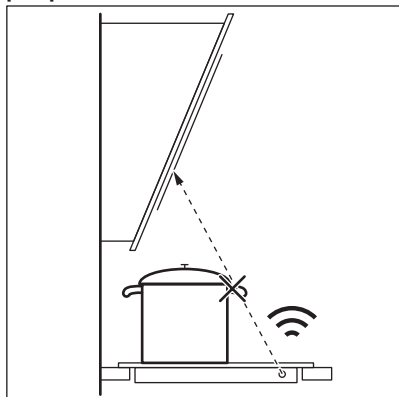

Ostatní dálkově ovládané spotřebiče mohou blokovat signál. Nepoužívejte v blízkosti varné desky žádné takové spotřebiče, dokud je funkce Hob²Hood zapnutá.

Kuchyňské odsavače par s funkcí Hob²Hood

Kompletní řadu kuchyňských odsavačů par, které jsou vybaveny touto funkcí, naleznete na našich webových stránkách pro spotřebitele. Kuchyňské odsavače par Electrolux, které jsou vybaveny touto funkcí, musí být označeny symbolem .

7. ČIŠTĚNÍ A ÚDRŽBA

VAROVÁNÍ!

Viz kapitoly o bezpečnosti.

7.1 Všeobecné informace

- Varnou desku po každém použití vyčistěte.
- Varné náčiní používejte vždy s čistou spodní stranou.
- Škrábance nebo tmavé skvrny na povrchu nemají vliv na funkci varné desky.
- Použijte speciální čisticí prostředek vhodný na povrch varné desky.
- Na sklo použijte speciální škrabku.

7.2 Čištění varné desky

- **Okamžitě odstraňte:** roztavený plast, plastovou folii, cukr nebo jídlo obsahující

cukr. Pokud tak neučiníte, nečistota může varnou desku poškodit. Vyvarujte se popálení. Speciální škrabku přiložte šikmo ke skleněnému povrchu a posunujte ostří po povrchu desky.



- **Odstraňte po dostatečném vychladnutí varné desky:** skvrny od vodního kamene, vodové kroužky, tukové skvrny nebo kovově lesklé zbarvení. Vyčistěte varnou desku vlhkým hadříkem s neabrazivním mycím prostředkem. Po vyčištění varnou desku osušte měkkým hadrem.
- **Odstraňte kovově lesklé zbarvení:** použijte roztok vody s octem a vyčistěte skleněný povrch pomocí hadříku.



8. ODSTRAŇOVÁNÍ ZÁVAD

VAROVÁNÍ!

Viz kapitoly o bezpečnosti.

8.1 Co dělat, když...

Problém	Možná příčina	Řešení
Varnou desku nelze zapnout ani používat.	Varná deska není zapojená do elektrické sítě nebo je zapojená nesprávně.	Zkontrolujte, zda je varná deska správně zapojena do elektrické sítě.
	Je spálená pojistka.	Zkontrolujte, zda příčinou závady není pojistka. Pokud dochází k opakovanému spálení pojistky, obraťte se na autorizovaného elektrikáře.
	Tepelný výkon nenastavíte do 10 sekund.	Zapněte varnou desku znovu a do 10 sekund nastavte tepelný výkon.
	Stiskli jste dvě nebo více sensorových tlačítek současně.	Stiskněte pouze jedno sensorové tlačítko.
	Je zapnutá funkce Pauza.	Viz část „Denní používání“.
	Na ovládacím panelu je voda nebo skvrny od tuku.	Vyčistěte ovládací panel.
Je slyšet nepřetržitě pípání.	Elektrické zapojení je nesprávné.	Odpojte varnou desku od síťového napájení. Požádejte kvalifikovaného elektrikáře, aby instalaci zkontroloval.
Zazní zvukový signál a varná deska se vypne. Když se varná deska vypne, ozve se zvukový signál.	Zakryli jste jedno nebo více sensorových tlačítek.	Odstraňte předmět ze sensorových tlačítek.
Varná deska se vypne.	Něco blokuje pole snímače  .	Odstraňte předmět ze sensorového tlačítka.
Kontrolka zbytkového tepla se nerozsvítí.	Varná zóna není horká, protože byla zapnutá jen krátkou dobu nebo je poškozený snímač.	Jestliže byla varná zóna zapnutá dostatečně dlouho, aby byla horká, obraťte se na autorizované servisní středisko.
	Používáte velmi vysokou nádobu, která blokuje signál.	Použijte menší nádobu, změňte varnou zónu nebo ovládejte odsavač par ručně.
Funkce Automatický ohřev nefunguje.	Zóna je horká.	Nechte zónu dostatečně vychladnout.
	Je nastaven nejvyšší tepelný výkon.	Nejvyšší nastavení teploty má stejný výkon jako funkce.
Ovládací panel se zahřívá na dotek.	Nádoba je příliš velká nebo jste ji položili příliš blízko k ovládacímu panelu.	Je-li to možné, velké nádoby používejte na zadních varných zónách.
Když se dotknete sensorových tlačítek na panelu, nezazní žádný zvukový signál.	Zvuková signalizace je vypnutá.	Zapněte zvukovou signalizaci. Viz „Denní používání“.
 se rozsvítí.	Je zapnutá funkce Dětská bezpečnostní pojistka nebo Zámek.	Viz část „Denní používání“.
 se rozsvítí.	Na varné zóně není žádná nádoba.	Na varnou zónu postavte nádobu.

Problém	Možná příčina	Řešení
	Nádobí není vhodné.	Používejte nádoby vhodné pro indukční varné desky. Viz část „Tipy a rady“.
	Průměr dna nádoby je pro zónu příliš malý.	Používejte varné nádoby se správnými rozměry. Viz „Technické údaje“.
 se rozsvítí a objeví se číslo.	U varné desky došlo k chybě.	Varnou desku vypněte a po 30 sekundách ji znovu zapněte. Pokud se znovu rozsvítí  , odpojte varnou desku od síťového napájení. Po přibližně 30 sekundách varnou desku opět zapojte. Pokud problém přetrvává, obraťte se na autorizované servisní středisko.

8.2 Pokud problém nemůžete vyřešit...

Pokud problém nemůžete vyřešit sami, obraťte se na svého prodejce nebo autorizované servisní středisko. Uveďte údaje z typového štítku. U sklokeramické desky uveďte rovněž kód ze tří číslic a písmen (je v rohu skleněného povrchu) a chybové

hlášení, které se zobrazuje. Ujistěte se, že jste varnou desku používali správně. Pokud ne, budete muset servis provedený servisním technikem nebo prodejcem zaplatit, i když je spotřebič ještě v záruce. Informace o záruční době a autorizovaných servisních střediscích jsou uvedeny v záruční brožuře.

9. TECHNICKÉ ÚDAJE

9.1 Typový štítek

Model KIV634I
Typ 61 B4A 01 AA
Indukce 7.35 kW
Sériové č.
ELECTROLUX

PNC 949 599 098 00
220–240 V / 400 V 2N 50–60 Hz
Vyrobeno v Německu
7.35 kW



9.2 Technické údaje varných zón

Varná zóna	Nominální výkon (maximální nastavení teploty) [W]	PowerBoost [W]	Délka chodu funkce PowerBoost [min]	Průměr nádoby [mm]
Levá přední	2300	3200	10	125 - 210
Levá zadní	2300	3200	10	125 - 210
Pravá přední	1400	2500	4	125 - 145
Pravá zadní	1800	2800	10	145 - 180

Výkon varných zón se může nepatrně lišit od údajů uvedených v této tabulce. Mění se na základě materiálu a průměru varných nádob.

Pro dosažení nejlepších výsledků vaření používejte nádoby, které nejsou větší než průměr uvedený v tabulce.

10. ENERGETICKÁ ÚČINNOST

10.1 Informace o výrobku*

Označení modelu	KIV634I	
Typ varné desky	Vestavná varná deska	
Počet varných zón	4	
Technologie ohřevu	Indukce	
Průměr kruhových varných zón (Ø)	Levá přední	21,0 cm
	Levá zadní	21,0 cm
	Pravá přední	14,5 cm
	Pravá zadní	18,0 cm
Spotřeba energie na varnou zónu (EC electric cooking)	Levá přední	178,4 Wh / kg
	Levá zadní	178,4 Wh / kg
	Pravá přední	183,2 Wh / kg
	Pravá zadní	184,9 Wh / kg
Spotřeba energie varné desky (EC electric hob)	181,2 Wh / kg	

* Pro Evropskou unii podle EU 66/2014. Pro Bělorusko podle STB 2477-2017, příloha A. Pro Ukrajinu podle 742/2019.

EN 60350-2 - Elektrické spotřebiče na vaření pro domácnost – část 2: Varné desky – metody měření výkonu

Energetické hodnoty vztahující se k dané varné zóně jsou označeny značkami daných varných zón.

10.2 Úspora energie

Během každodenního pečení můžete ušetřit energii, budete-li se řídit níže uvedenými radami.

- Při ohřevu vody používejte pouze takové množství, které potřebujete.
- Je-li to možné, vždy zakryjte nádoby pokličkami.
- Před zapnutím varné zóny na ni položte varnou nádobu.
- Na menší varné zóny postavte menší varné nádoby.
- Postavte nádobu přímo na střed varné zóny.
- Využijte zbytkové teplo k udržování teploty jídle nebo k jeho rozpouštění.

11. POZNÁMKY K OCHRANĚ ŽIVOTNÍHO PROSTŘEDÍ

Recyklujte materiály označené symbolem . Obaly vyhodte do příslušných odpadních kontejnerů k recyklaci. Pomáhejte chránit životní prostředí a lidské zdraví a recyklovat elektrické a elektronické spotřebiče určené k

likvidaci. Spotřebiče označené příslušným symbolem  nelikvidujte spolu s domovním odpadem. Spotřebič odevzdejte v místním sběrném dvoře nebo kontaktujte místní úřad.

MÖTLEME TEILE

Täname, et ostsite Electroluxi seadme. Olete valinud toote, mille loomisel on rakendatud pikaagest professionaalset kogemust ja innovatsiooni. Geniaalne ja stiilne, loodud teile mõeldes. Selle kasutamisel võite olla alati kindel, et tulemused on suurepärased.

Tere tulemast Electroluxi kasutajate hulka.

Külastage meie veebisaiti, kust leiate



Nõuandeid, brošüüre, tõrkeotsingu, remondi- ja hooldusteavet:

www.electrolux.com/support



Paremaks teeninduseks registreerige oma toode aadressil

www.registerelectrolux.com



Ostke oma seadmele lisaseadmeid, tarvikuid ja originaalvaruosi aadressil

www.electrolux.com/shop

KLIENDITEENINDUS JA HOOLDUS

Alati tuleb kasutada originaalvaruosi.

Volitatud teeninduskeskusesse pöördumisel peaksid teil olema varuks alljärgnevad

andmed: mudel, PNC, seerianumber.

Teave on toodud andmeplaadil.

 Hoiatused / Ettevaatusabinõud – ohutusteave

 Üldine teave ja vihjed

 Keskkonnateave

Jäetakse õigus teha muutusi.

SISUKORD

1. OHUTUSINFO.....	20
2. OHUTUSJUHISED.....	22
3. PAIGALDAMINE.....	24
4. TOOTE KIRJELDUS.....	26
5. IGAPÄEVANE KASUTAMINE.....	28
6. VIHJEID JA NÄPUNÄITEID.....	32
7. PUHASTUS JA HOOLDUS.....	34
8. VEAOTSING.....	34
9. TEHNILISED ANDMED.....	36
10. ENERGIATÕHUSUS.....	36
11. JÄÄTMEKÄITLUS.....	37

1. OHUTUSINFO

Enne seadme paigaldamist ja kasutamist lugege kaasasolev juhend tähelepanelikult läbi. Tootja ei võta endale vastutust vigastuste või varalise kahju eest, mis on tingitud paigaldusnõuete eiramisest või väärast kasutusest. Hoidke

kasutusjuhend kindlas kohas alles, et saaksite seda vajadusel vaadata.

1.1 Laste ja haavatavate inimeste turvalisus

- Vähemalt 8-aastased ja vanemad lapsed ning piiratud füüsiliste, sensoorsete või vaimsete võimete või väheste kogemuste ja teadmistega isikud tohivad seda seadet kasutada järelevalve all või kui neid on õpetatud seadet ohutul viisil kasutama ja mõistma kaasnevaid ohte. Lapsed vanuses kuni 8 aastat ning raske või väga keerulise puudega isikud tuleks hoida seadmest eemal, kui neil ei saa pidevalt silma peal hoida.
- Tuleb jälgida, et lapsed ei mängiks seadmega ega.
- Hoidke pakendimaterjal lastele kättesaamatus kohas ja kõrvaldage see nõuetekohaselt.
- HOIATUS: Hoidke lapsed ja lemmikloomad seadmest eemal, kui see töötab või jahtub. Kasutamisel võivad juurdepääsetavad osad minna kuumaks.
- Kui seadmel on olemas laste ohutusseade, tuleks see sisse lülitada.
- Lapsed ei tohi ilma järelevalveta seadet puhastada ega hooldustoiminguid läbi viia.

1.2 Üldine ohutus

- HOIATUS: Seade ja selle juurde kuuluvad osad lähevad kasutamise ajal kuumaks. Olge ettevaatlik, et te kütteelemente ei puutuks.
- HOIATUS: Kui kasutate toiduvalmistamisel kuuma rasva või õli ja jätate pliidi järelevalveta, võib see olla ohtlik ja põhjustada tulekahju.
- Ärge KUNAGI üritage kustutada tuld veega, vaid lülitage seade välja ja katke leek näiteks kaane või tulekustutustekiga.
- HOIATUS: Seadet ei tohi kasutada välise lülitusseadme kaudu (nt taimer) ega ühendada vooluvõrku, mis regulaarselt sisse ja välja lülitub.

- **ETTEVAATUST:** Valmival toidul tuleb silm peal hoida. Lühiajalise toiduvalmistamise puhul ei tohi pliidi juurest lahkuda.
- **HOIATUS:** Tuleoht: Ärge hoidke keeduväljadel mingeid esemeid.
- Metallesemeid – nuge, kahvleid, lusikaid ega potikaasi ei tohiks pliidi pinnale panna, sest need võivad kuumeneda.
- Ärge kasutage seadet enne, kui see on köögimööblisse sisse ehitatud.
- Ärge kasutage seadme puhastamiseks aurupuhastit.
- Pärast kasutamist lülitage nupu abil pliidi element välja; ärge jääge lootma üksnes keedunõu detektorile.
- Kui klaaskeraamiline/klaasist pind on mõranenud, lülitage seade välja ja eemaldage vooluvõrgust. Juhul, kui seade on vooluvõrku ühendatud harukarbi abil, lülitage seade elektrivõrgust välja pealüliti kaudu. Mõlemal juhul võtke ühendust teeninduskeskusega.
- Kui toitejuhe on kahjustatud, laske see ohutuse tagamiseks asendada tootja esindajal, tema volitatud hooldekeskuses või kvalifitseeritud isikul.
- **HOIATUS:** Kasutage ainult selliseid pliidi kaitsevõresid, mis on seadme tootja poolt valmistatud või tootja poolt heaks kiidetud ja kasutusjuhendis loetletud, või seadmega kaasasolevaid pliidi kaitsevõresid. Ebasobiva kaitsevõre kasutamine võib kaasa tuua õnnetuse.

2. OHUTUSJUHISED

2.1 Paigaldamine

HOIATUS!

Seadet tohib paigaldada ainult kvalifitseeritud tehnik.

HOIATUS!

Seadme vigastamise või kahjustamise oht!

- Eemaldage kõik pakkematerjalid.

- Kahjustatud seadet ei tohi paigaldada ega kasutada.
- Järgige seadmega kaasasolevaid paigaldusjuhiseid.
- Tagage minimaalne kaugus muudest seadmetest ja mööbliesemetest.
- Kuna seade on raske, olge selle liigutamisel ettevaatlik. Kasutage töökindaid ja kinnisi jalanõusid.
- Kaitske lõikepindu niiskuskahjustuste eest sobiva tihendi abil.
- Kaitske seadme põhja auru ja niiskuse eest.

- Ärge paigaldage seadet ukse kõrvale ega akna alla. Vastasel korral võivad tulised anumad ukse või akna avamisel seadme pealt maha kukkuda.
- Kõigi seadmete põhjas on jahutusventilaator.
- Kui seade paigaldatakse sahtli kohale:
 - Ärge hoidke seal väikseid esemeid või pabereid, mida õhupuhasti võib sisse imeda, sest see võib kahjustada jahutusventilaatorit või jahutussüsteemi.
 - Jälgige, et seadme põhja ja lahtris olevate asjade vahele jääks vähemalt 2 cm vaba ruumi.
- Eemaldage kõik seadme alla kappi paigaldatud eralduspaneelid.

2.2 Elektriühendus

HOIATUS!

Tulekahju- ja elektrilöögioht!

- Kõik elektriühendused peab tegema kvalifitseeritud elektrik.
- Seade peab olema maandatud.
- Enne iga toimingu alustamist veenduge, et seade on vooluvõrgust lahutatud.
- Kontrollige, kas andmeplaadil olevad elektridraamid vastavad teie kohaliku vooluvõrgu näitajatele.
- Veenduge, et seade on õigesti paigaldatud. Lahtiste või valede toitekaablite või -pistikute kasutamisel (kui see on asjakohane) võib kontakt liigselt kuumeneda.
- Kasutage õiget elektrivõrgu kaablit.
- Ärge laske elektrivõrgu kaabli keerduda.
- Veenduge, et löögikaitse on paigaldatud.
- Paigaldage kaablile tõmbetõkise klamber.
- Veenduge, et toitekaabel või -pistik (kui see on asjakohane) ei puutu vastu kuuma seadet või toidunõusid, kui seadme pistikupessa ühendate.
- Ärge kasutage mitmikpistikuid ega pikenduskaableid.
- Vältige toitepistikute ja -kaabli kahjustamist (kui see on asjakohane). Kahjustatud toitekaabli vahetamiseks võtke ühendust volitatud teeninduskeskuse või elektrikuga.

- Isoleeritud ja isoleerimata osad peavad olema kinnitatud nii, et neid ei saaks ilma tööriistadeta eemaldada.
- Ühendage toitepistik seinakontakti alles pärast paigalduse lõpuleviimist. Veenduge, et pärast paigaldamist säilib juurdepääs toitepistikule.
- Kui seinakontakt logiseb, ärge pange sinna toitepistikut.
- Seadet vooluvõrgust eemaldades ärge tõmmake toitekaablist. Võtke alati kinni pistikust.
- Kasutage ainult õigeid isolatsiooniseadiseid: kaitselüliteid, kaitsmeid (keermega kaitsmed tuleb pesast eemaldada), maalekkevoolu kaitsmeid ja kontaktoreid.
- Seadme ühendus vooluvõrguga tuleb varustada mitmepooluselise isolatsiooniseadisega. Isolatsiooniseadise lahutatud kontaktide vahemik peab olema vähemalt 3 mm.

2.3 Kasutamine

HOIATUS!

Vigastuse, põletuse või elektrilöögioht!

- Enne esmakordset kasutamist eemaldage kogu pakend, sildid ja kaitsekile (kui on olemas).
- See seade on ette nähtud ainult koduseks (siseruumides) kasutamiseks.
- Ärge muutke seadme tehnilisi omadusi.
- Veenduge, et ventilatsioonivad pole kinni.
- Ärge jätke töötavat seadet järelvalveta.
- Pärast iga kasutuskorda lülitage keedualad „välja“.
- Ärge pange keeduväljadele söögiriistu ega kastruliikaant. Need võivad muutuda kuumaks.
- Ärge kasutage seadet märgade kätega ega veega kokku puutudes.
- Ärge kasutage seadet töö- ega hoiupinnana.
- Kui seadme pinda peaks tekkima mõra, tuleb seade kohe vooluvõrgust eemaldada. See hoiab ära elektrilöögi.
- Inimesed, kellel on südamestimulaator, peaksid töötavatest induktiooniväljadest hoiduma vähemalt 30 cm kaugusele.

- Kui panete toitu kuuma õli sisse, võib see pritsida.

HOIATUS!

Plahvatuse või tulekahju oht!

- Kuumutamisel võivad rasvad ja õlid eraldada süttivaid aure. Kui kasutate toiduvalmistamiseks rasva või õli, vältige nende kokkupuudet leekide või kuumutatud esemetega.
- Väga kuumast õlist eralduvad aaurud võivad põhjustada iseeneslikku süttimist.
- Toidujääke sisaldav kasutatud õli võib põhjustada tulekahju madalamal temperatuuril, kui esmakordselt kasutatav õli.
- Ärge pange tuleohtlikke või tuleohtliku ainega märgunud esemeid seadmesse, selle lähedusse ega peale.

HOIATUS!

Seadme vigastamise või kahjustamise oht!

- Ärge hoidke tuliseid nõusid juhtpaneelil.
- Ärge pange pange kuuma nõukaant pliidi klaaspinnale.
- Ärge laske nõul kuivaks keeda.
- Olge ettevaatlik ja ärge laske esemetel ega keedunõudel seadmele kukkuda. Pind võib kahjustuda.
- Ärge aktiveerige keeduväljasid tühjade keedunõudega ega ilma keedunõudeta.
- Ärge asetage seadmele alumiiniumfooliumit.
- Valumalmist või alumiiniumist valmistatud või kahjustatud põhjaga kööginõud võivad tekitada klaasile/klaaskeraamikale kriimustusi. Tõstke alati esemed üles, kui peate neid pliidiplaadil liigutama.
- See seade on ette nähtud ainult toidu valmistamiseks. Seda ei tohi kasutada muudel eesmärkidel, näiteks ruumi soojendamiseks.

2.4 Puhastus ja hooldus

- Puhastage seadet regulaarselt, et vältida pinnamaterjali kahjustumist.
- Lülitage seade välja ja laske sel enne puhastamist jahtuda.
- Ärge kasutage seadme puhastamiseks vee- või aurupihustit.
- Puhastage seadet pehme niiske lapiga. Kasutage ainult neutraalseid pesuaineid. Ärge kasutage abrasiivseid tooteid, küürimisšvamme, lahusteid ega metallist esemeid.

2.5 Hooldus

- Seadme parandamiseks võtke ühendust volitatud teeninduskeskusega. Kasutage ainult originaalvaruosi.
- Teave selles seadmes olevate lampide ja eraldi müüdavate varulampide kohta: Need lambid taluvad ka koduste majapidamiseseadmete äärmuslikumaid tingimusi, näiteks temperatuuri, vibratsiooni, niiskust või on mõeldud edastama infot seadme tööoleku kohta. Need pole mõeldud kasutamiseks muudes rakendustes ega sobi ruumide valgustamiseks.

2.6 Kõrvaldamine

HOIATUS!

Lämbumis- või vigastusoht!

- Seadme nõuetekohase kõrvaldamise kohta saate täpsemad juhiseid kohalikust omavalitsusest.
- Eemaldage seade vooluvõrgust.
- Lõigake elektrijuhe seadme lähedalt läbi ja visake ära.

3. PAIGALDAMINE

HOIATUS!

Vt ohutust käsitlevaid peatükke.

3.1 Enne paigaldamist

Enne pliidi paigaldamist kirjutage üles järgmised andmesilidil olevad andmed. Andmesilt asub seadme korpuse põhjal.

Seerianumber

3.2 Integreeritud pliigid

Integreeritud pliiti võib kasutada alles pärast seda, kui see on paigutatud sobivasse standardile vastavasse sisseehitatud mööblisse ja tööpinda.

3.3 Ühenduskaabel

- Pliit tarnitakse koos ühendusjuhtme.
- Kui toitekaabel on kahjustunud, tuleb see asendada kaablitüübiga: H05V2V2-F mis talub 90 °C või kõrgemat temperatuuri. Võtke ühendust volitatud teeninduskeskusega. Ühenduskaabli tohib välja vahetada ainult kvalifitseeritud elektrik.

3.4 Monteerimine

Kui paigaldate pliidi õhupuha alla, vaadake õhupuha paigaldusjuhistest, milline peab olema seadmete vaheline minimaalne kaugus.

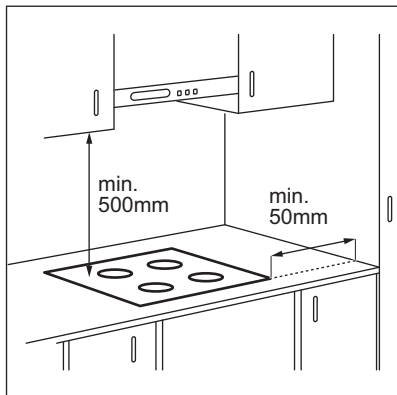

Kui seade paigaldatakse sahtli kohale, võivad seal olevad esemed toiduvalmistamise ajal pliidi ventilatsiooni tõttu soojaks minna.

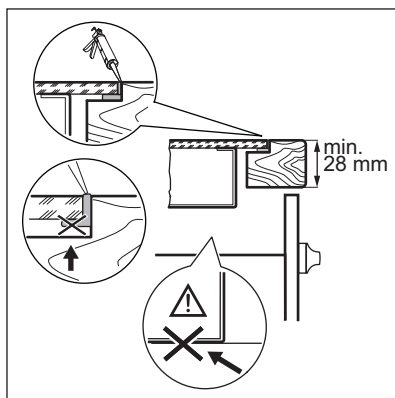
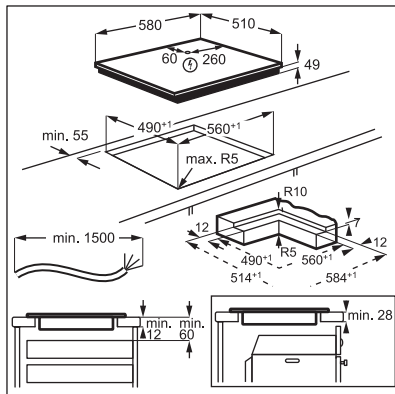

Leidke videoõpetus "Kuidas paigaldada Electroluxi induktioonpliiti tasapinnaliselt", tippides otsinguaknasse alloleval joonisel toodud täispika nime.



www.youtube.com/electrolux
www.youtube.com/aeg

How to install your Electrolux induction hob flush installation



4. TOOTE KIRJELDUS

4.1 Keeduala paigutus

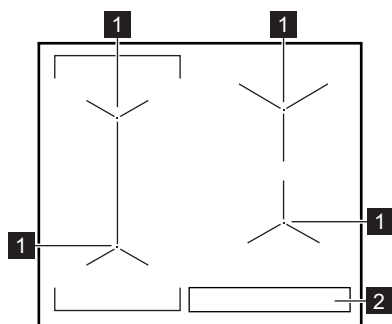

- 1 Induksioonkeeduala
- 2 Juhtpaneel

4.2 Juhtpaneeli skeem

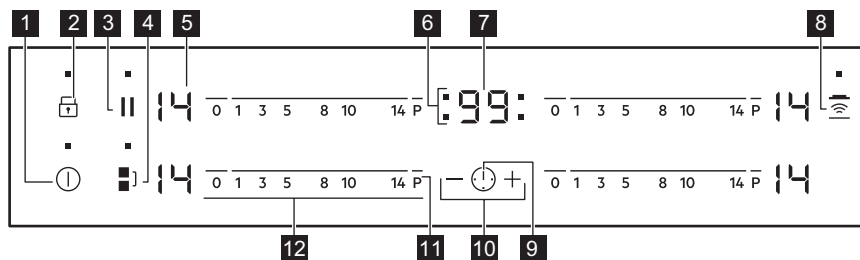











Kasutage seadmega töötamiseks sensorvälju. Ekraanid, indikaatorid ja helid annavad teada, millised funktsioonid on sees.

Sensorväli	Funktsioon	Märkus
1 ①	SISSE / VÄLJA	Pliidiplaadi sisse- ja väljalülitamiseks.
2 ②	Lukk / Lapselukk	Juhtpaneeli lukustamiseks/avamiseks.
3 ③	Paus	Funktsiooni sisse- ja väljalülitamiseks.
4 ④	Bridge	Funktsiooni sisse- ja väljalülitamiseks.
5 -	Soojusastme näit	Soojusastme näitamiseks.
6 -	Keeduväljade taimerindikaatorid	Näitab, millise välja jaoks aeg on määratud.
7 -	Taimerinäidik	Aja näitamiseks minutites.

Sensorväli	Funktsioon	Märkus
8 	Hob ² Hood	Funktsiooni käitsirežiimi sisse- ja väljalülitamiseks.
9 	-	Keeduvälja valimiseks.
10 	-	Aja pikendamiseks või lühendamiseks.
11 	PowerBoost	Funktsiooni sisselülitamiseks.
12 	Juhtriba	Soojusastme määramiseks.

4.3 Soojusastme näit

Ekraan	Kirjeldus
	Keeduväli on välja lülitatud.
	Keeduväli on sisse lülitatud.
	Paus on sees.
	Automaatne kuumutamine on sees.
	PowerBoost on sees.
	Tegemist on rikkega.
	OptiHeat Control (3-astmeline jääkkuumuse indikaator): toiduvalmistamise jätkamine / soojashoidmine / jääkkuumus.
	Lukk / Lapselukk on sees.
	Sobimatu või liiga väike nõu, või ei ole keeduväljal üldse nõud.
	Automaatne väljalülitus on sees.

4.4 OptiHeat Control (3-astmeline jääkkuumuse indikaator)

HOIATUS!

 Niikaua kui indikaator on sees, kaasneb põletusohut jääkkuumuse tõttu.

Induktsioonkeeduväljad toodavad toiduvalmistamiseks vajalikku kuumust otse keedunõude põhjas. Klaaskeraamikat kuumutatakse kooğinõude kuumusega.

Indikaatorid  lülituvad sisse, kui keeduväli on kuum. Need näitavad kasutatavate keeduväljade jääkkuumuse taset.

Indikaatorid võivad sisse lülituda ka:

- külgnevatel keeduväljadel, isegi juhul, kui te neid parajasti ei kasuta,
- kui keedunõu pannakse külmale keeduväljale,
- kui pliit on deaktiveeritud, kuid keeduväli on endiselt kuum.

Indikaator kaob, kui keeduala on jahtunud.

5. IGAPÄEVANE KASUTAMINE

⚠ HOIATUS!



Vt ohutust käsitlevaid peatükke.

5.1 Sisse- ja väljalülitamine

Pliidi sisse- või väljalülitamiseks puudutage 1 sekundi vältel ①.

5.2 Automaatne väljalülitus

Funktsioon seiskab pliidi automaatselt, kui:

- kõik keedualad on välja lülitatud,
- pärast pliidi käivitamist ei määrata soojusastet,
- kui juhtpaneelile on midagi maha läinud või asetatud (nõu, lapp vms) ja seda pole sealt 10 sekundi jooksul eemaldatud. Kõlab helisignaal ja pliit lülitub välja. Eemaldage objekt või puhastage juhtpaneel.
- Pliit läheb liiga kuumaks (nt nõu on kuivalt plaadil). Enne kui pliiti uuesti kasutama hakkate, laske keedualal maha jahtuda.
- kasutate sobimatut keedunõud. Sümbol  süttib ja 2 minuti pärast lülitub keeduvälja automaatselt välja.
- te pole keeduala välja lülitanud või soojusastet muutnud. Mõne aja möödudes süttib  ja pliit lülitub välja.

Soojusastme ja pliidi väljalülitusaja vaheline seos:

Soojusaste	Pliit lülitub välja pärast
 1 - 3	6 tundi
4 - 7	5 tundi
8 - 9	4 tundi
10 - 14	1,5 tundi

5.3 Soojusaste

Soojusastme määramiseks või muutmiseks:

Puudutage juhtriba sobiva kuumusastme juures või liigutage juhtribal sõrme, kuni jõuate õige kuumusastmeni.

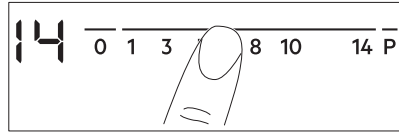

5.4 Keedualade kasutamine

Pange nõu valitud keeduvälja keskele. Induktsioonkeedualad kohanduvad automaatselt nõu põhja suurusega.

Suurema nõu puhul võite samaaegselt kasutada kahte keeduvälja. Nõu peab katma mõlema keeduvälja keskmeid ega tohi ületada tähistatud ala. Kui nõu jääb kahe keeduvälja keskmete vahele, ei lülitu Bridge funktsioon sisse.

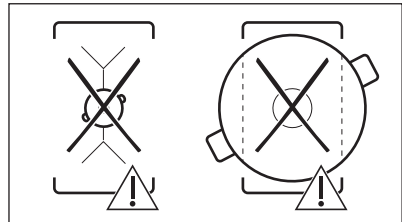
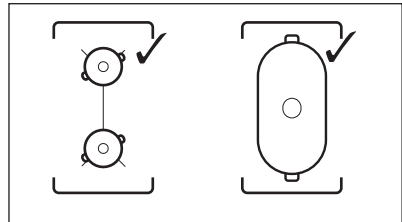

5.5 Bridge



Funktsioon töötab siis, kui nõu katab kahe keeduvälja keskmisi osi.

See funktsioon ühendab kaks vasakpoolset keeduvälja ja need töötavad ühe keeduväljana.

Määrake esmalt ühe vasakpoolse keeduvälja kuumusastme.

Funktsiooni aktiveerimiseks: puudutage . Kuumutusastme seadistamiseks või muutmiseks puudutage ühte puuteregulaatoritest.

Funktsiooni deaktiveerimiseks: puudutage . Kaks keeduvälja töötavad teineteisest sõltumatult.

5.6 Automaatne kuumutamine

Kasutage seda funktsiooni soovitud kuumuse kiiremaks saavutamiseks. Kui funktsioon on sees, töötab keeduvälja kõigepealt kõrgeimal soojusastmel, jätkates seejärel tööd soovitud kuumusel.



Funktsiooni sisselülitamiseks peab keeduvälja olema külm.

Keeduala jaoks funktsiooni

sisselülitamiseks: puudutage **P** (süttib). Puudutage kohe soovitud soojusastet. 3 sekundi pärast süttib .

Funktsiooni väljalülitamiseks: muutke soojusastet.

5.7 PowerBoost

See funktsioon võimaldab induksiooniga keedualadel rohkem võimsust kasutada. Funktsiooni saab induksioonkeeduala jaoks sisse lülitada ainult piiratud ajaks. Pärast seda lülitub induksioonkeeduala automaatselt tagasi kõrgeimale soojusastmele.



Vt jaotist "Tehnilised andmed".

Keeduala jaoks funktsiooni

sisselülitamiseks: puudutage **P** (süttib).

Funktsiooni väljalülitamiseks: muutke soojusastet.

5.8 Taimer

• Pöördloendur

Seda funktsiooni võite kasutada ühe küpsetusessiooni pikkuse valimiseks.

Kõigepealt valige keeduvälja soojusaste, seejärel funktsioon.

Keeduvälja valimine: puudutage järjest , kuni ilmub keeduvälja indikaator.

Funktsiooni sisselülitamiseks: puudutage taimerit nuppu , et valida aeg (00-99 minutit). Kui keeduvälja indikaator hakkab vilkuma, toimub aja pöördloendus.

Järelejäänud aja kontrollimiseks:

puudutage keeduvälja valimiseks. Keeduvälja indikaator hakkab vilkuma. Ekraanil kuvatakse järelejäänud aeg.

Aja muutmiseks: puudutage keeduvälja valimiseks. Puudutage või .

Funktsiooni väljalülitamiseks: puudutage keeduvälja valimiseks ja siis puudutage . Järelejäänud aega loetakse tagurpidi kuni näiduni **00**. Keeduvälja indikaator kustub.



Kui aeg saab täis, vilgub **00** ja kostab helisignaali. Keeduvälja lülitub välja.

Heli peatamine: puudutage .

• CountUp Timer

Selle funktsiooni abil saate määrata, kui kaua keeduvälja töötab.

Keeduvälja valimine: puudutage järjest , kuni ilmub keeduvälja indikaator.

Funktsiooni sisselülitamiseks: puudutage taimeril . Ilmub . Kui keeduvälja indikaator hakkab vilkuma, toimub aja loendus. Ekraanil vaheldub ja loendatud aeg (minutites).

Et vaadata, kui kaua keeduvälja töötab:

puudutage keeduvälja valimiseks. Keeduvälja indikaator hakkab vilkuma. Ekraanil kuvatakse aeg, kui kaua keeduvälja töötab.

Funktsiooni väljalülitamiseks: puudutage ja seejärel või Keeduvälja indikaator kustub.

• Minutilugeja

Seda funktsiooni saate kasutada, kui pliit on sisse lülitatud, kuid keeduväljad ei tööta.

Soojusastme ekraanil kuvatakse .

Funktsiooni sisselülitamiseks: puudutage taimeril  ja siis puudutage  või , et valida aeg. Kui aeg saab täis, kostab helisignaal ja **00** vilgub.

Heli peatamine: puudutage .



See funktsioon ei mõjuta keeduväljade tööd.

5.9 Paus

See funktsioon seab kõik töötavad keeduväljade madalaimale kuumusastmele.

Kui funktsioon töötab, on juhtpaneelil kõik muud sümbolid lukustatud.

Funktsioon ei peata taimerifunktsioone.

1. Funktsiooni sisselülitamiseks: vajutage nuppu .

 lülitub sisse. Kuumusaste on langetatakse väärtusele 1.

2. Funktsiooni deaktiveerimiseks: vajutage .



Eelmine kuumusaste lülitub sisse.

5.10 Lukk

Keeduväljade kasutamise ajal saate juhtpaneeli lukustada. See hoiab ära soojusastme kogemata muutmise.

Valige kõigepealt soojusaste.

Funktsiooni sisselülitamiseks: puudutage

  süttib 4 sekundiks. Taimer jääb sisselülitatuks.

Funktsiooni väljalülitamiseks: puudutage

. Süttib viimati kasutatud soojusaste.





Pliidi väljalülitamisel lülitub välja ka see funktsioon.

5.11 Lapselukk





See funktsioon hoiab ära pliidiplaadi juhusliku sisselülitamise.

Funktsiooni sisselülitamiseks: käivitage

pliit  abil. Ärge valige soojusastet.



Puudutage  4 sekundit.  süttib. Lülitage pliit välja  abil.

Funktsiooni väljalülitamiseks: käivitage pliit

 abil. Ärge valige soojusastet. Puudutage  4 sekundit.  süttib. Lülitage pliit välja  abil.





Funktsiooni ignoreerimiseks ühe



toiduvalmistamise ajaks: lülitage pliit sisse

 abil.  süttib. Puudutage  4 sekundi vältel. **Valige soojusaste 10 sekundi jooksul.** Pliiti saab nüüd kasutada. Kui

lülitate pliidi välja  abil, on funktsioon jälle sees.

5.12 OffSound Control (helide sisse- ja väljalülitamine)

Lülitage pliit välja. Puudutage  3 sekundi vältel. Ekraan süttib ja kustub. Puudutage 3 sekundit . Süttib  või . Puudutage taimeril , et valida üks järgnevatest:

-  – helid on väljas
-  – helid on sees

Valiku kinnitamiseks oodake, kuni pliit automaatselt välja lülitub.

Kui funktsioon on seatud valikule , kuulete helisid ainult järgmistel juhtudel:

- puudutades 
- Minutilugeja jõuab lõpule
- Pöördloendur jõuab lõpule
- kui juhtpaneelile midagi asetatakse.

5.13 Hob²Hood

See on uudne automaatne funktsioon, mis ühendab pliidi ja spetsiaalse õhupuhasti. Nii pliidiil kui ka õhupuhastil on infrapuna-signaalkommunikaator. Ventilatori kiirus määratakse automaatselt valitud režiimi ja pliidiil oleva kõige kuumema nõu temperatuuri alusel. Ventilatori tööd saab pliidi kaudu ka käsitsi juhtida.



Enamike õhupuhastite puhul on kaugjuhtimine vaikimisi välja lülitatud. Lülitage see enne funktsiooni kasutamist sisse. Lisateavet leiate õhupuhasti kasutusjuhendist.

Funktsiooni automaatne kasutamine

Funktsiooni automaatseks kasutamiseks valige automaatrežiim H1 – H6. Algselt on pliit seadistatud valikule H5. Õhupuhasti hakkab tööle alati, kui te pliiti kasutate. Pliit tuvastab keedunõude temperatuuri automaatselt ja reguleerib selle järgi ventilaatori kiirust.

Automaatrežiimid

	Auto- maatne tuli	Keemi- ne ¹⁾	Praadimi- ne ²⁾
Režiim H0	Väljas	Väljas	Väljas
Režiim H1	Sees	Väljas	Väljas
Režiim H2 ³⁾	Sees	Ventilaatori kiirus 1	Ventilaatori kiirus 1
Režiim H3	Sees	Väljas	Ventilaatori kiirus 1
Režiim H4	Sees	Ventilaatori kiirus 1	Ventilaatori kiirus 1
Režiim H5	Sees	Ventilaatori kiirus 1	Ventilaatori kiirus 2
Režiim H6	Sees	Ventilaatori kiirus 2	Ventilaatori kiirus 3

1) Seade tuvastab keemise ja lülitab ventilaatori sisse automaatrežiimile vastaval kiirusel.

2) Seade tuvastab praadimise ja lülitab ventilaatori sisse automaatrežiimile vastaval kiirusel.

3) See režiim lülitab ventilaatori ja tule sisse ega sõltu temperatuurist.

Automaatrežiimi muutmine

1. Lülitage seade välja.
2. Puudutage 3 sekundi vältel. Ekraan süttib ja kustub.
3. Puudutage 3 sekundi vältel.

4. Puudutage mõned korrad , kuni süttib.

5. Puudutage taimeril , et valida automaatrežiim.



Kui soovite õhupuhastit kasutada otse õhupuhasti paneeli kaudu, lülitage funktsiooni automaatrežiim välja.



Kui lõpetate söögivalmistamise ja pliidi välja lülitate, võib õhupuhasti veel veidi aega töötada. Pärast seda lülitab süsteem ventilaatori automaatselt välja ja tõkestab selle juhuslikku sisselülitamist järgmise 30 sekundi jooksul.

Ventilaatori kiiruse käsitsi reguleerimine

Funktsiooni saab kasutada ka käsitsi. Selleks puudutage , kui pliit on sisse lülitatud. Sellega lülitatakse funktsiooni automaatrežiim välja ja te saate ventilaatori kiirust käsitsi valida. Vajutades , suurendate ventilaatori kiirust ühe taseme võrra. Kui jõuate intensiivsele tasemele ja vajutate uuesti , lülitub ventilaatori kiirus tasemele 0, mis lülitab õhupuhasti välja. Kui soovite selle uuesti 1. kiirusel sisse lülitada, puudutage .



Funktsiooni automaatrežiimi sisselülitamiseks lülitage pliit välja ja siis uuesti sisse.

Tule sisselülitamine

Pliidi saab seadistada selliselt, et tuli läheks pliidi sisselülitamisel kohe põlema. Selleks valige automaatrežiim H1 – H6.



Õhupuhasti tuli kustub 2 minutit pärast pliidi väljalülitamist.

6. VIHJEID JA NÄPUNÄITEID

HOIATUS!

Vt ohutust käsitlevaid peatükke.

6.1 Keedunõud



Induktsiooniladel tekitab tugev elektromagnetväli kööginõus kuumuse väga kiiresti.

Kasutage induktsiooniladega sobivaid nõusid.

- Keedunõu põhi peaks olema võimalikult paks ja tasane.
- Enne panni asetamist pliidiplaadile kontrollige, kas selle põhi on kuiv ja puhas.
- Kriimustuste vältimiseks ärge libistage ega hõõruge nõusid keraamilisel klaasil.

Keedunõu materjal

- **sobiv:** malm, teras, emailitud teras, roostevaba teras, mitmekihilise põhjaga (vastava tootjapoolse tähistusega).
- **mittesobiv:** alumiinium, vask, messing, klaas, keraamika, portselan.

Keedunõud võib induktsioonpliidiplaadil kasutada, kui:

- vesi hakkab keeduvälja kõrgeima soojusastme valimisel väga kiirelt keema.
- magnet tõmbub keedunõu põhjale.

Keedunõu mõõtmed

- Induktsioonkeedualad kohanduvad automaatselt nõu põhja suurusega.
- Keeduala tõhusus sõltub keedunõu läbimõõdust. Minimaalsest väiksema põhjaga keedunõu kasutab keeduvälja saadaolevat võimsust ainult osaliselt.
- Nii ohutuse kui ka optimaalsete toiduvalmistlemuste huvides ärge kasutage keedunõusid, mis on suuremad jaotises "Keedualade spetsifikatsioon"

nimetatutest. Väldige toiduvalmistamise ajal keedunõude hoidmist juhtpaneeli läheduses. See võib mõjutada juhtpaneeli funktsioneerimist või võib juhuslikult aktiveerida pliidiplaadi funktsioonid.



Vt jaotist "Tehnilised andmed".

6.2 Kasutamiseiga kaasnevad helid

Kui kuulete:

- pragisevat heli: nõud on tehtud erinevatest materjalidest (mitmekihiline põhi).
- vilinat: kasutatakse ühte või mitut keeduvälja suurel võimsusel ja nõud on tehtud erinevatest materjalidest (mitmekihiline põhi).
- surinat: kasutatakse suurt võimsust.
- klõpsumist: elektrilülitused.
- sisinat, suminat: ventilaator töötab.

Need helid on normaalsed ega ole märgiks pliidi rikkest.

6.3 Öko Timer (Öko taimer)

Energia säästmiseks lülitub keeduvälja soojendus välja enne pöördloenduse taimeri signaali kolamist. Tööaja pikkus sõltub valitud soojusastmest ja küpsetusaja pikkusest.

6.4 Toiduvalmistamise rakenduste näited

Soojusastmete ja keeduvälja tarbitava energia vahel ei ole otsest seost. Soojusastet suurendades ei suurene energiatarve proportsionaalselt. See tähendab, et keskmise soojusastmega keeduväljal kasutab vähem kui poolt oma võimsusest.



Tabelis olevad andmed on üksnes suunavad.

Kuumusastme	Kasutage järgmiseks:	Aeg (min.)	Näpunäited
U - 1	Toidu soojashoidmiseks.	vastavalt vajadusele	Pange nõule alati kaas peale.
1 - 3	Hollandi kaste; sulatamine: või, šokolaad, želatiin.	5 - 25	Segage aeg-ajalt.
1 - 3	Tahkemaks muutmine: kohevad omletid, küpsetatud munad.	10 - 40	Küpsetage kaanega.
3 - 5	Riisi ja piimatoitude keetmine vaikselt, valmistoidu soojendamine.	25 - 50	Vedeliku kogus peab olema riisi kogusest vähemalt kaks korda suurem, piimatoite tuleb poole valmistamise järel segada.
5 - 7	Köögiviljade, kala, liha aurutamine.	20 - 45	Lisage paar supilusikatäit vedelikku.
7 - 9	Kartulite aurutamine.	20 - 60	Kasutage maks. ¼ l vett 750 g kartulite kohta.
7 - 9	Suurema koguse toidu, hautiste ja supide valmistamine.	60 - 150	Kuni 3 l vedelikku koos koostisosadega.
9 - 12	Kerge praadimine: eskalopid, vasikalihast cordon bleu, kotletid, karbonaad, vorstid, maks, keedutainas, munad, pannkoogid, sõõrikud.	vastavalt vajadusele	Pöörake poole valmistusaja möödudes.
12 - 13	Tugev praadimine, kartulipannkoogid, seljatükid, steigid.	5 - 15	Pöörake poole valmistusaja möödudes.
14	Keetke vesi, keetke pasta, pruunistage liha (guljašš, hautatud liha, frittige friikartulid).		
P	Keetke suures koguses vett. PowerBoost on sisse lülitatud.		

6.5 Näpunäiteid Hob²Hood kasutamiseks

Kui kasutate pliidiplaati funktsiooniga:

- Kaitske õhupuhasti paneeli otsese päikesevalguse eest.
- Ärge suunake halogeenvalgust õhupuhasti paneelile.
- Ärge katke pliidi juhtpaneeli kinni.
- Ärge tõkestage pliidi ja õhupuhasti vahelist signaali (nt käe, keedunõu käepideme või kõrge keedunõuga). Vt pilti.

Pildil olev õhupuhasti on illustratiivne.

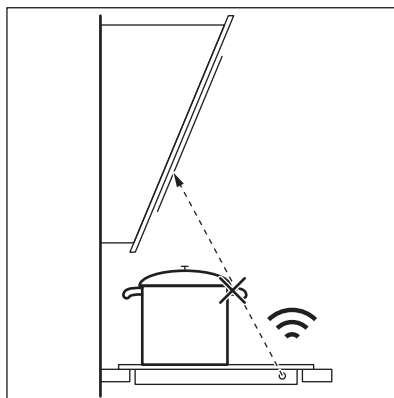



Muud kaugjuhitavad seadmed võivad signaali blokeerida. Ärge kasutage selliseid seadmeid pliidi läheduses, kui Hob²Hood on sees.

Õhupuhastid Hob²Hood-funktsiooniga

Selle funktsiooniga õhupuhastite valiku leiate meie toodete veebisaidilt. Selle funktsiooniga Electroluxi õhupuhastitel peab olema sümbol .

7. PUHASTUS JA HOOLDUS

HOIATUS!

Vt ohutust käsitlevaid peatükke.

7.1 Üldteave

- Puhastage pliiti iga kord pärast kasutamist.
- Kasutage alati puhta põhjaga nõusid.
- Kriimustused või tumedad plekid pinnal ei mõjuta kuidagi pliidi tööd.
- Kasutage pliidi pinna jaoks sobivat puhastusvahendit.
- Kasutage spetsiaalse klaasikaabitsat.

7.2 Pliidi puhastamine

- **Eemaldage kohe:** sulav plast, plastkile, suhkur ja suhkrut sisaldavad plekid,

vastasel korral võib kinnikõrbenud mustus pliiti kahjustada. Püüdke vältida toidu pinnale kõrbemist. Asetage spetsiaalne kaabits õige nurga all klaaspinnale ja liigutage selle tera pliidi pinnal.

- **Eemaldage, kui pliit on piisavalt jahtunud:** katlakiviplekid, veeplekid, rasvapekid, läikivad metallsed plekid. Puhastage pliiti niiske lapi ja mitteabrasiivse pesuainega. Pärast puhastamist kuivatage pliiti pehme lapiga.
- **Metalse läikega pleki eemaldamine:** kasutage vee ja äädika lahust ja puhastage selles niisutatud lapiga pliidi pinda.

8. VEAOTSING

HOIATUS!

Vt ohutust käsitlevaid peatükke.

8.1 Mida teha, kui...

Probleem	Võimalik põhjus	Kõrvaldamise abinõu
Pliidiplaati ei saa käivitada või kasutada.	Pliidiplaati ei ole elektrivõrku ühendatud või ühendus ei ole korralik.	Kontrollige, kas pliidiplaati on õigesti elektrivõrku ühendatud.
	Kaitse on vallandunud.	Veenduge, et tõrke põhjuseks on kaitse. Kui kaitse korduvalt uuesti vallandub, võtke ühendust elektrikuga.
	Te ei vali 10 sekundi jooksul soojusastet.	Käivitage pliidiplaati uuesti ja seadke soojusaste vähemalt 10 sekundi jooksul.
	Puudutasite samaaegselt 2 või enamat puuteala.	Puudutage ainult ühte puuteala.

Probleem	Võimalik põhjus	Kõrvaldamise abinõu
	Paus on sees.	Vt jaotist "Igapäevane kasutamine".
	Juhtpaneelil on vesi või rasvaplekid.	Puhastage juhtpaneel.
Võite kuulda pidevat helisignaali.	Elektriühendus ei ole nõuetekohane.	Eemaldage pliidiplaat vooluvõrgust. Laske kvalifitseeritud elektrikul ühendused üle kontrollida.
Kostab helisignaali ja pliidiplaat lülitub välja. Pliidiplaadi välja lülitumisel kostab helisignaali.	Olete asetanud midagi ühele või enamale andurialale.	Eemaldage andurialadelt mistahes esemed.
Pliidiplaat lülitub välja.	Olete asetanud midagi andurialale ①.	Eemaldage andurialalt mistahes esemed.
Jääkuumuse indikaator ei lülitu sisse.	Ala ei ole kuum, sest see töötab vaid lühikest aega või andur on kahjustunud.	Kui ala kuumutamiseks kulub liiga palju aega, siis pöörduge volitatud teeninduskeskusesse.
	Kasutate väga kõrget nõud, mis blokeerib signaali.	Kasutage väiksemat nõud, vahetage keeduala või kasutage õhupuhasit kätsi.
Automaatne kuumutamine ei tööta.	Ala on kuum.	Laske alal piisavalt maha jahtuda.
	Valitud on kõrgeim soojusaste.	Kõrgeimal soojusastmel on sama võimsus kui funktsioonil.
Juhtpaneeli on kuum puudutada.	Kööginõu on liiga suur või on paigutatud juhtpaneelile liiga lähedale.	Võimalusel asetage suured nõud tagumistele väljadele.
Kui puudutate paneeli andurialasid, puudub heli.	Helid on välja lülitatud.	Lülitage heli sisse. Vt jaotist "Igapäevane kasutamine".
L hakkab tööle.	Lapselukk või Lukk on sees.	Vt jaotist "Igapäevane kasutamine".
F hakkab tööle.	Alal ei ole ühtegi keedunõud.	Asetage alale kööginõu.
	Kasutate ebasobivat nõud.	Kasutage ainult induktioonpliidile sobivaid nõusid. Vt jaotist "Vihjeid ja näpunäiteid".
	Nõu põhja läbimõõt on liiga väike.	Kasutage sobivate mõõtudega keedunõusid. Vt jaotist "Tehnilised andmed".
E ja number lülitub sisse.	Pliidiplaadil on tõrge.	Lülitage pliidiplaat välja ja käivitage uuesti 30 sekundi möödudes. Kui E süttib uuesti, eemaldage pliit vooluvõrgust. Lülitage pliidiplaat vooluvõrku tagasi 30 sekundi pärast. Kui probleem püsib, pöörduge volitatud teeninduskeskusesse.

8.2 Kui te ei leia lahendust ...

Kui te ei suuda probleemile ise lahendust leida, siis võtke ühendust edasimüüja või teeninduskeskusega. Esitage andmed

andmesildilt. Esitage ka kolmetäheline klaaskeraamika kood (see asub klaaspinna nurgas) ja ilmuv veateade. Veenduge, et kasutasite pliidiplaati õigesti. Vastasel juhul

on hooldustehniku või edasimüüja poolt teostatav hooldus tasuline ka garantiiaja

jooksul. Teavet garantiiperioodi ja volitatud hoolduskeskuste kohta leiate garantiivihikust.

9. TEHNILISED ANDMED

9.1 Andmesilt

Mudel KIV634I
Tüüp 61 B4A 01 AA
Induksioon 7.35 kW
Seerianr
ELECTROLUX

Tootenumbr PNC 949 599 098 00
220–240 V / 400 V 2N 50–60 Hz
Valmistatud Saksamaal
7.35 kW



9.2 Keeduväljade tehnilised näitajad

Keeduväli	Nimivõimsus (maks. soojusaste) [W]	PowerBoost [W]	PowerBoost maksimumkestus [min]	Nõu läbimõõt [mm]
Vasak eesmine	2300	3200	10	125 - 210
Vasak tagumine	2300	3200	10	125 - 210
Parem eesmine	1400	2500	4	125 - 145
Parem tagumine	1800	2800	10	145 - 180

Keeduväljade võimsus võib vähesel määral erineda tabelis toodud andmetest. See on oleneb kasutatavate nõude materjalist ja suurusest.

Parimate tulemuste saamiseks kasutage nõusid, mille läbimõõt ei ole tabelis toodust suurem.

10. ENERGIATÕHUSUS

10.1 Toote teave*

Mudeli tunnus	KIV634I	
Pliidi tüüp	Sisseehitatud pliit	
Keedualade arv	4	
Kuumutustehnoloogia	Induksioon	
Ringikujuliste keedualade läbimõõt (Ø)	Vasak eesmine	21,0 cm
	Vasak tagumine	21,0 cm
	Parem eesmine	14,5 cm
	Parem tagumine	18,0 cm

Energiatarbimine keeduvälja kohta (EC electric cooking)	Vasak eesmine	178,4 Wh/kg
	Vasak tagumine	178,4 Wh/kg
	Parem eesmine	183,2 Wh/kg
	Parem tagumine	184,9 Wh/kg
Pliidi energiatarbimine (EC electric hob)		181,2 Wh/kg

* Euroopa Liidu puhul vastavalt määrusele EL 66/2014. Valgevene puhul vastavalt standardile STB 2477-2017, lisa A. Ukraina puhul vastavalt määrusele 742/2019.

EN 60350-2 - Kodumajapidamises kasutatavad elektrilised toiduvalmistusseadmed – Osa 2: Pliidid – Toimivuse mõõtemetodid

Keeduala puudutavad energianäidud on märgitud vastavate keeduväljade tähistega.

10.2 Energiasääst

Järgmisi nõuandeid järgides saate igapäevaselt energiat kokku hoida.

- Vett kuumutades piirduge vajaliku kogusega.
- Võimalusel pange keedunõule alati kaas peale.
- Enne keeduvälja sisselülitamist asetage sellele keedunõu.
- Pange väiksem nõu väiksemale keeduväljale.
- Pange nõu otse keeduvälja keskele.
- Toidu soojashoidmiseks või sulatamiseks kasutage jääkkuumust.

11. JÄÄTMEKÄITLUS

Sümboliga  tähistatud materjalid võib ringlusse suunata. Selleks viige pakendid vastavatesse konteineritesse. Aidake hoida keskkonda ja inimeste tervist ja suunake elektri- ja elektroonilised jäätmed ringlusse.

Ärge visake sümboliga  tähistatud

seadmeid muude majapidamisjäätmete hulka. Viige seade kohalikku ringluspunkti või pöörduge abi saamiseks kohalikku omavalitsusse.

MĒS DOMĀJAM PAR JUMS

Paldies, ka iegādājāties Electrolux ierīci. Esat izvēlējušies produktu, kas jau vairākus gadu desmitus apvieno profesionālas pieredzes un inovāciju. Atjautīgs un stilīgs, radīts, ņemot vērā jūsu vēlmes. Tāpēc katru reizi lietojot, varat būt droši, ka sasniegsiet izcilus rezultātus.

Lai arī lūdzam Electrolux pasaulē!

Apmeklējiet mūsu tīmekļa vietni, lai:



saņemt lietošanas ieteikumus un brošūras, kā arī traucējummeklēšanas, servisa un remonta informāciju:

www.electrolux.com/support

reģistrētu savu ierīci labāka servisa saņemšanai:

www.registerelectrolux.com



iegādātos savai ierīcei papildpiederumus, vienreizējas lietošanas materiālus un oriģinālās rezerves daļas:

www.electrolux.com/shop

KLIENTU APKALPOŠANA UN SERVISS

Izmantojiet tikai oriģinālas rezerves daļas.

Sazinoties ar mūsu pilnvaroto servisa centru, nodrošiniet, lai jums būtu pieejami šādi dati: modelis, PNC, sērijas numurs.

Šī informācija ir norādīta uz datu plāksnītes.

 Uzmanību / drošības informācija

 Vispārīga informācija un ieteikumi

 Ar vidi saistīta informācija

Izmaiņu tiesības rezervētas.

SATURS

1. DROŠĪBAS INFORMĀCIJA.....	38
2. DROŠĪBAS NORĀDĪJUMI.....	40
3. UZSTĀDĪŠANA.....	43
4. IZSTRĀDĀJUMA APRĀKSTS.....	44
5. IERĪCES IZMANTOŠANA IKDIENĀ.....	46
6. PADOMI UN IETEIKUMI.....	50
7. APRŪPE UN TĪRĪŠANA.....	52
8. PROBLĒMRISINĀŠANA.....	53
9. TEHNISKIE DATI.....	55
10. ENERGOEFEKTIVITĀTE.....	55
11. APSVĒRUMI PAR VIDES AIZSARDZĪBU.....	56

1. DROŠĪBAS INFORMĀCIJA

Pirms ierīces uzstādīšanas un lietošanas rūpīgi izlasiet pievienotos norādījumus. Ražotājs neatbild par savainojumiem un bojājumiem, kas radušies ierīces

nepareizas uzstādīšanas vai izmantošanas rezultātā. Glabājiet šīs instrukcijas drošā, pieejamā vietā, lai tās varētu izmantot nākotnē.

1.1 Bērnu un paši jūtīgu personu drošība

- Šo ierīci drīkst izmantot bērni no 8 gadu vecuma un cilvēki ar ierobežotām fiziskām, sensorām vai garīgām spējām vai pieredzes un zināšanu trūkumu atbildīgas personas uzraudzībā vai, ja tie ir informēti par ierīces drošu lietošanu un izprot potenciālos riskus. Bērniem līdz 8 gadu vecumam un personām ar plašu un sarežģītu invaliditāti jāliedz piekļuve ierīcei, ja vien tos nepārtraukti neuzrauga.
- Mazi bērni jāuzrauga, lai viņi nerotaļātos ar ierīci.
- Neļaujiet bērniem piekļūt iepakojumam un atbrīvojieties no tā pienācīgā veidā.
- **UZMANĪBU!** Neļaujiet bērniem un mājdzīvniekiem atrasties ierīces tuvumā, kad tā darbojas vai atdziest. Ierīces pieejamās daļas lietošanas laikā sakarst.
- Ja ierīcei ir bērnu drošības opcija, tā jāaktivizē.
- Bērni nedrīkst tīrīt ierīci un veikt tās apkopi bez uzraudzības.

1.2 Vispārīgā drošība

- **UZMANĪBU:** Ierīce un tās pieejamās detaļas lietošanas laikā sakarst. Nepieskarieties sildelementiem.
- **UZMANĪBU:** gatavojot uz plīts ēdienu ar taukiem vai eļļu bez pieskatīšanas, var izcelties ugunsgrēks.
- **NEKĀDĀ GADĪJUMĀ NEMĒĢINIET** dzēst uguni, izmantojot ūdeni — tā vietā izslēdziet ierīci un aplājiēt liesmu, piemēram, ar vāku vai ugunsdrošības segu.
- **UZMANĪBU:** ierīci nedrīkst barot caur ārējo komutācijas ierīci, piemēram, taimerī, vai pievienot to sistēmai, kuru regulāri ieslēdz un izslēdz inženiertehniskā nodrošinājuma sistēma.
- **BRĪDINĀJUMS:** gatavošanas process ir jāuzrauga. Īss gatavošanas process jāuzrauga nepārtraukti.

- **UZMANĪBU:** Aizdeģšanās risks: neuzglabājiēt priekšmetus uz gatavošanas virsmām.
- Nenovietojiet uz plīts virsmas metāla priekšmetus, piemēram, nažus, dakšas, karotes un vākus, jo tie var sakarst.
- Nelietojiet ierīci pirms tās iebūvēšanas.
- Ierīces tīrīšanai neizmantojiet tvaika tīrītāju.
- Pēc lietošanas izslēdziet plīts virsmas sildelementu, izmantojot tā vadības slēdzi, un nepaļaujieties uz gatavošanas trauka noteicēju.
- Ja stikla keramikas virsma / stikla virsma ir saplaisājusī, izslēdziet ierīci un atvienojiet to no strāvas padeves avota. Ja ierīce ir pieslēgta strāvas padeves avotam tiešā veidā, izmantojot savienojuma kārbu, noņemiet drošinātāju, lai atvienotu ierīci no strāvas padeves avota. Jebkurā gadījumā sazinieties ar Pilnvarotu servisa centru.
- Lai izvairītos no negadījumiem, strāvas padeves vada bojājuma gadījumā tas jānomaina ražotājam, autorizētajam servisam vai līdzīgi kvalificētam speciālistam.
- **UZMANĪBU:** Izmantojiet tikai tos plīts aizsargus, kurus ir izgatavojis ierīces ražotājs vai kuri norādīti lietošanas instrukcijā kā lietošanai piemēroti vai kuri ir iestrādāti ierīcē. Nepiemērotu plīts aizsargu lietošana var izraisīt negadījumus.

2. DROŠĪBAS NORĀDĪJUMI

2.1 Uzstādīšana

BRĪDINĀJUMS!

Ierīci drīkst uzstādīt tikai sertificēti speciālisti.

BRĪDINĀJUMS!

Pastāv savainojumu vai ierīces bojājumu risks.

- Noņemiet visu iesaiņojumu.
- Neuzstādiēt un nelietojiet bojātu ierīci.

- Ievērojiet kopā ar ierīci piegādātās uzstādīšanas norādes.
- Nodrošiniēt starp blakus uzstādītām ierīcēm piemērotu attālumu.
- Vienmēr uzmanīgi pārvietojiet ierīci, jo tā ir smaga. Vienmēr izmantojiet drošības cimdus un slēgtus apavus.
- Apstrādājiēt nozāģētās virsmas ar hermetizējošu līdzekli, lai nepieļautu piebriešanu mitruma ietekmē.
- Aizsargājiēt ierīces apakšu no tvaika un mitruma.
- Neuzstādiēt ierīci blakus durvīm vai zem logiem. Tas jāievēro, lai, atverot durvis vai

logu, nenokristu ēdiena gatavošanas trauki.

- Katrai ierīcei apakšā ir dzesēšanas ventilators.
- Ja ierīce tiek uzstādīta virs atvilktnes:
 - Neglabājiet mazus priekšmetus vai papīra lapas, kuras varētu izvilkēt, tādējādi sabojājot dzesēšanas ventilatorus vai dzesēšanas sistēmu.
 - Starp ierīces apakšdaļu un atvilktnē esošajiem priekšmetiem atstājiet vismaz 2 cm atālumu.
- Noņemiet visus atdalošos paneļus, kas uzstādīti skapīti zem ierīces.

2.2 Pieslēgums elektrotīklam

BRĪDINĀJUMS!

Var izraisīt ugunsgrēku un elektrošoku.

- Visi elektriskie savienojumi jāveic kvalificētam elektriķim.
- Ierīcei jābūt iezemētai.
- Pirms jebkādu darbību veikšanas pārlicinieties, ka ierīce ir atvienota no strāvas padeves.
- Pārlicinieties, ka tehnisko datu plāksnītē norādītie parametri atbilst elektrotīkla parametriem.
- Pārbaudiet, vai ierīce ir pareizi uzstādīta. Vaļīgs vai neatbilstošs strāvas vads vai kontaktdakša (ja tāda ir) var izraisīt kontakta pārmērīgu sakaršanu.
- Izmantojiet pareizu elektrības padeves vadu.
- Neļaujiet elektrības padeves vadam satīties.
- Nodrošiniet, ka tiek uzstādīta trieciena aizsardzība.
- Kabeļa stiprinājumam izmantojiet vada atslogotāju.
- Pieslēdzot ierīci rozetei, pārlicinieties, ka elektrības vads vai kontaktdakša (ja tāda ir) nepieskaras ierīces karstajām daļām vai ēdiena gatavošanas traukiem.
- Nelietojiet daudzkontakta adapterus vai pagarinātājus.
- Rīkojieties uzmanīgi, lai nesabojātu kontaktspraudni (ja tāds ir) un strāvas kabeli. Sazinieties ar mūsu pilnvaroto servisa centru vai elektriķi, lai nomainītu bojātu strāvas kabeli.

- Daļas, kas nodrošina aizsardzību pret elektrošoku no strāvu vadošiem un izolētajiem elementiem, jānostiprina tā, lai tos nevarētu noņemt bez instrumentiem.
- Pieslēdziet kontaktspraudni kontaktlīzdai tikai uzstādīšanas beigās. Pārbaudiet, vai pēc uzstādīšanas kontaktspraudnim var brīvi piekļūt.
- Ja kontaktlīzdā ir vaļīga, neievietojiet tajā kontaktspraudni.
- Nekad neatslēdziet ierīci no tīkla, velkot aiz strāvas kabeli. Vienmēr velciet aiz kontaktspraudņa.
- Ir jāizmanto atbilstošas izolācijas ierīces: automātslēdzī, drošinātāji (no turētājiem izskrūvējami drošinātāji), zemējuma noplūdes automātslēdzī un savienotāji.
- Elektroinstalācijā jābūt izolācijas ierīcei, kas ļauj atvienot ierīci no visiem elektrotīkla poliem. Izolācijas ierīcē atstarpei starp kontaktiem jābūt vismaz 3 mm.

2.3 Lietošana

BRĪDINĀJUMS!

Savainojumu, apdegumu vai elektrošoka risks.

- Pirms pirmās lietošanas, noņemiet visus iesaiņojuma materiālus, uzlīmes un aizsargplēvi (ja tādi ir).
- Šī ierīce ir paredzēta tikai izmantošanai mājas apstākļos (iekštelpās).
- Nemainiet šī produkta specifiku.
- Pārlicinieties, ka ierīces ventilācijas atveres nav nosprostotas.
- Lietošanas laikā neatstājiet ierīci bez uzraudzības.
- Pēc katras izmantošanas reizes iestatiet gatavošanas zonu stāvoklī "Izslēgts".
- Nenovietojiet galda piederumus un gatavošanas trauku vākus uz gatavošanas zonām. Tie var sakarst.
- Nelietojiet ierīci ar mitrām rokām, vai ja ierīce nonākusi saskarē ar ūdeni.
- Nelietojiet ierīci kā darba virsmu vai uzglabāšanai paredzētu virsmu.
- Ja ierīces virsma ir ieplaisājusi, nekavējoties atvienojiet ierīci no strāvas padeves. Tas novērsīs elektrošoka risku.
- Ierīces darbināšanas laikā lietotājiem ar elektrokardiostimulatoru jāturas vismaz

30 cm attālumā no indukcijas gatavošanas zonām.

- Ievietojot pārtiku karstā eļļā, tā var izšļakstīties.

⚠ BRĪDINĀJUMS!

Pastāv ugunsgrēka vai sprādziena risks.

- Uzkaršēti tauki un eļļa var radīt uzliesmojošu tvaiku. Gatavošanas laikā netuviniet taukvielas un eļļu atklātai liesmai vai sakarsētiem priekšmetiem.
- Augstā temperatūrā uzkaršētas eļļas izdalītie tvaiki var pēkšņi uzliesmot.
- Pārtikas atliekas saturoša izmantotā eļļa var uzliesmot zemākā temperatūrā nekā pirmreizējās lietošanas eļļa.
- Neievietojiet ierīcē un neglabājiet tās tuvumā vai uz tās viegli uzliesmojošas vielas vai ar viegli uzliesmojošām vielām piesūcinātus priekšmetus.

⚠ BRĪDINĀJUMS!

Pastāv ierīces bojājumu risks.

- Neturiet karstus ēdiena gatavošanas traukus uz vadības paneļa.
- Nedrīkst novietot karstu pannas vāku uz plīts stikla virsmas.
- Ēdiena gatavošanas laikā neļaujiet ēdiena gatavošanas traukiem vārīties tukšiem.
- Ievērojiet piesardzību, lai neļautu priekšmetiem vai gatavošanas traukiem nokrist uz ierīces. Tas var sabojāt virsmu.
- Neieslēdziet gatavošanas zonas ar tukšiem gatavošanas traukiem vai bez tiem.
- Nenovietojiet alumīnija foliju tieši uz ierīces.
- Gatavošanas trauki, kas ražoti no čuguna vai alumīnija, vai ar bojātu apakšu var radīt skrāpējumus stiklam / stikla keramikas virsmai. Pārvietojot priekšmetus uz gatavošanas virsmas, vienmēr tos paceliet.
- Šī ierīce paredzēta tikai ēdiena gatavošanai. Ierīci aizliegts izmantot citiem nolūkiem, piemēram, telpu apsildei.

2.4 Apkope un tīrīšana

- Regulāri tīriet ierīci, lai novērstu virsmas materiāla sabojāšanos.
- Pirms tīrīšanas izslēdziet ierīci un ļaujiet tai atdzist.
- Ierīces tīrīšanai neizmantojiet tvaiku un neizmazgājiet ūdeni.
- Tīriet ierīci ar mitru, mīkstu drānu. Izmantojiet tikai neitrālus mazgāšanas līdzekļus. Neizmantojiet abrazīvus izstrādājumus, abrazīvus sūkļus, šķīdinātājus vai metāla priekšmetus.

2.5 Serviss

- Lai salabotu ierīci, sazinieties ar pilnvarotu servisa centru. Izmantojiet tikai oriģinālās rezerves daļas.
- Informācija par šajā produktā esošo lampu (lampām) un atsevišķi nopērkamajām rezerves lampām: Šīs lampas ir paredzētas ekstremāliem fiziskajiem apstākļiem, piemēram, temperatūrai, vibrācijai, mitrumam, mājsaimniecības ierīcēs vai paredzētas informēšanai par ierīces darbības statusu. Tās nav paredzētas citiem lietošanas veidiem un nav piemērotas mājsaimniecības telpu apgaismojumam.

2.6 Utilizācija

⚠ BRĪDINĀJUMS!

Pastāv savainošanās vai nosmakšanas risks.

- Sazinieties ar vietējās pašvaldības iestādēm, lai noskaidrotu, kā utilizēt ierīci.
- Atvienojiet ierīci no elektropadeves.
- Nogrieziet strāvas kabeli netālu no ierīces un utilizējiet to.

3. UZSTĀDĪŠANA

⚠ BRĪDINĀJUMS!

Skatiet sadaļu "Drošība".

3.1 Pirms uzstādīšanas

Pirms plīts uzstādīšanas pierakstiet zemāk informāciju, kas norādīta uz datu plāksnītes. Tehnisko datu plāksnīte atrodas plīts apakšā.

Sērijas numurs

3.2 Iebūvējamās plītis

Lietojiet iebūvējamās plītis tikai pēc tam, kad tās ir pareizi iebūvētas virtuves mēbelēs un darba virsmās atbilstoši spēkā esošiem standartiem.

3.3 Strāvas padeves kabelis

- Plīts virsma ir aprīkota ar strāvas padeves kabeli.
- Lai nomaiņītu bojātu strāvas vadu, izmantojiet kabeli: H05V2V2-F kurš ir noturīgs pret 90 °C un augstāku temperatūru. Sazinieties ar pilnvaroto servisa centru. Strāvas padeves kabeļa nomaiņu drīkst veikt tikai kvalificēts elektriķis.

3.4 Montāža

Uzstādot plīti virsmu zem tvaika nosūcēja, skatiet minimālo nepieciešamo attālumu starp ierīcēm tvaika nosūcēja uzstādīšanas instrukcijās.

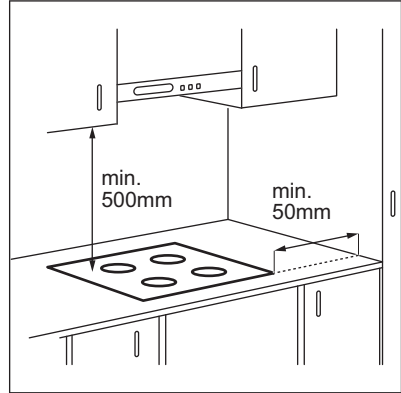

Ja ierīce tiek uzstādīta virs atvilktnes, plīts virsmas ventilācija gatavošanas procesa laikā var uzsildīt atvilktnē glabātos priekšmetus.

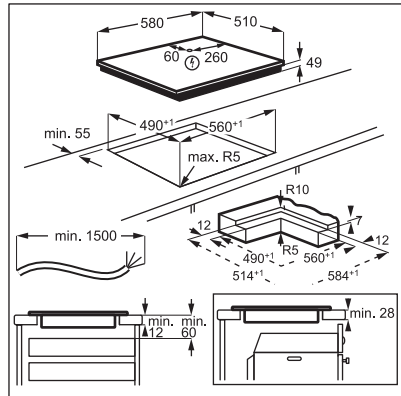

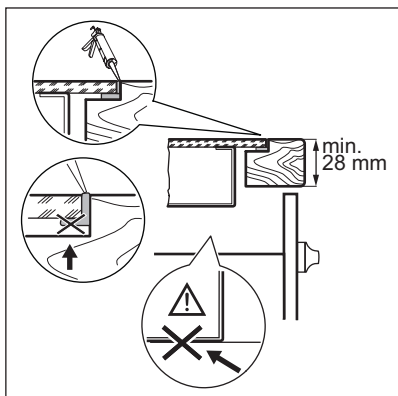

Meklējiet video pamācību “Electrolux indukcijas plīts virsmas uzstādīšana — iegulšana virsmā”, ievadot pilnu turpmāk redzamajā attēlā norādīto nosaukumu.

 www.youtube.com/electrolux
www.youtube.com/aeg

How to install your Electrolux induction hob flush installation



4. IZSTRĀDĀJUMA APRAKSTS

4.1 Gatavošanas virsmas izkārtojums

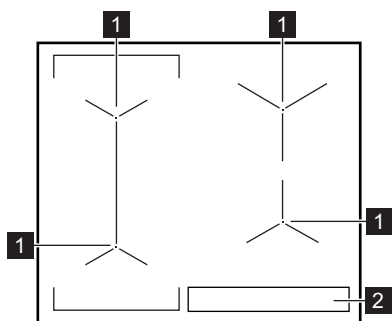

- 1** Indukcijas gatavošanas zona
- 2** Vadības panelis

4.2 Vadības paneļa izkārtojums

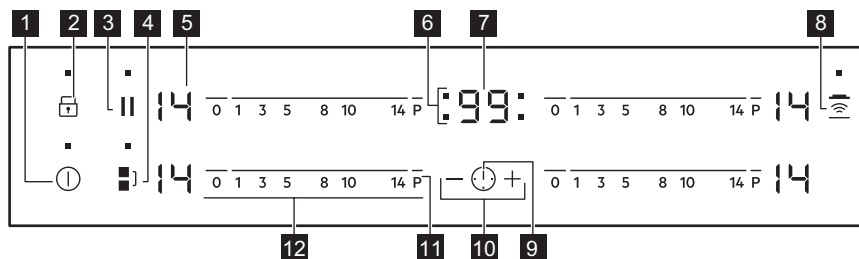

Ierīces vadībai izmantojiet sensora laukus. Displeji, indikatori un skaņas signāli norāda uz aktivizētām funkcijām.

Sensora lauks	Funkcija	Komentāri
1	IESLĒGT / IZSLĒGT	Lai aktivizētu vai deaktivizētu plīts virsmu.
2	Bloķētājs / Bērnu drošības sistēma	Vadības panela bloķēšanai/atbloķēšanai.
3	Pauze	Funkcijas aktivizēšanai un deaktivizēšanai.
4	Bridge	Funkcijas aktivizēšanai un deaktivizēšanai.
5 -	Sildīšanas pakāpes displejs	Rāda sildīšanas pakāpi.
6 -	Taimera indikatori gatavošanas zonām	Rāda, kurai zonai iestatīts laiks.
7 -	Taimera displejs	Rāda laiku minūtēs.
8	Hob ² Hood	Lai aktivizētu un deaktivizētu funkcijas manuālo režīmu.
9	-	Lai izvēlētos gatavošanas zonu.
10	-	Paidzina vai saīsina laiku.
11	PowerBoost	Lai ieslēgtu funkciju.
12 -	Vadības josla	Iestata sildīšanas pakāpi.

4.3 Sildīšanas pakāpju rādījumi

Displejs	Apraksts
	Gatavošanas zona ir izslēgta.
	Gatavošanas zona darbojas.
	Pauze darbojas.
	Automātiskā uzkaršanās darbojas.
	PowerBoost darbojas.
	Radusies kļūda.
	OptiHeat Control (trīspakāpju atlikušā siltuma indikators): turpinās gatavošana / siltuma uzturēšana / atlikušais siltums.
	Bloķētājs / Bērnu drošības sistēma darbojas.
	Nepareizi vai pārāk mazi ēdiena gatavošanas trauki, vai arī uz gatavošanas zonas nav ēdiena gatavošanas trauku.
-	Automātiskā izslēgšanās darbojas.

4.4 OptiHeat Control (trīspakāpju atlikušā siltuma indikators)

⚠ BRĪDINĀJUMS!

 Kamēr indikators turpina degt, pastāv apdegumu risks no atlikušā karstuma.

Indukcijas gatavošanas zonas rada gatavošanas procesam nepieciešamo siltumu tieši ēdiena gatavošanas trauka pamatnē. Stikla keramikas virsma sakarst no trauku izstarotā karstuma.

Indikatori  sāk degt, kad gatavošanas zona ir karsta. Tie parāda

pašreiz izmantoto gatavošanas zonu atlikušā siltuma pakāpi.

Indikatori var arī iedegties:

- blakus esošajām gatavošanas zonām, pat ja tās neizmantojat,
- ja uz aukstas gatavošanas zonas tiek novietoti karsti gatavošanas trauki,
- kad gatavošanas virsma ir izslēgta, bet gatavošanas zona joprojām ir karsta.

Indikatorus nodziest, kad gatavošanas zona ir atdzisusi.

5. IERĪCES IZMANTOŠANA IKDIENĀ

⚠ BRĪDINĀJUMS!

Skatiet sadaļu "Drošība".

5.1 Aktivizēšana un deaktivizēšana

Pieskarieties pie ① vienu sekundi, lai aktivizētu vai deaktivizētu plīti.

5.2 Automātiskā izslēgšanās

Funkcija automātiski izslēgs ierīci, ja:

- visas gatavošanas zonas tiek izslēgtas;
- jūs neiestatījāt sildīšanas pakāpi pēc plīts virsmas aktivizēšanas;
- jūs izlējāt vai nolikāt kaut ko uz vadības paneļa ilgāk par 10 sekundēm (piem., pannu, dvieli utt.). Atskan skaņas signāls un plīts virsma deaktivizējas. Noņemiet priekšmetu vai nofiriet vadības paneli;
- plīts virsma kļuvusi pārāk karsta (piemēram, kad katls ir izvārījies sauss). Ļaujiet gatavošanas zonai atdzist, pirms atkal lietojat plīti;
- jūs izmantojat nepareizu ēdiena

gatavošanas trauku. Iedegas simbols  un gatavošanas zona automātiski deaktivizējas pēc 2 minūtēm.

- gatavošanas zona netika izslēgta vai netika mainīta sildīšanas pakāpe. Pēc kāda laika izgaismojas  un plīts izslēdzas.

Attiecība starp siltuma pakāpi un plīts virsmas izslēgšanās laiku:

Karsēšanas pakāpe	Plīts virsma atslēdzas pēc
 , 1 - 3	6 stundām
4 - 7	5 stundām
8 - 9	4 stundām
10 - 14	1,5 stundām

5.3 Sildīšanas pakāpe

Lai iestatītu vai mainītu sildīšanas pakāpi:

Pieskarieties vadības joslai pareizajā siltuma pakāpes iestatījumā vai velciet ar pirkstu gar vadības joslu, līdz sasniedzat pareizo sildīšanas pakāpi.

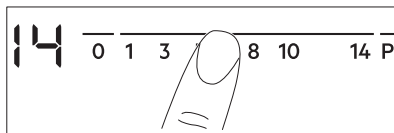

5.4 Gatavošanas zonu lietošana

Ēdiena gatavošanas traukus lieciet izvēlētajās zonās centrā. Indukcijas gatavošanas zonas līdz zināmai robežai automātiski pielāgojas

ēdiena gatavošanas trauka apakšas izmēram.

Varat gatavot, izmantojot lielāku ēdiena gatavošanas trauku, novietojot to uz divām gatavošanas zonām vienlaikus. Ēdiena gatavošanas traukam ir jābūt novietotam uz abu zonu centriem, bet ne pāri zonas apzīmējumam. Ja ēdiena gatavošanas trauks atrodas starp abiem centriem, Bridge funkcija netiks aktivizēta.

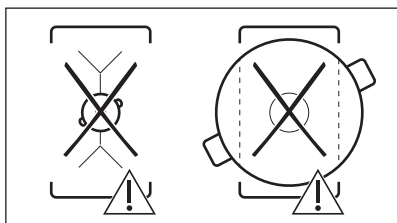
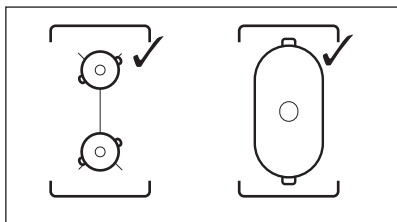

5.5 Bridge



Funkcija darbojas, kad katls nosedz divu zonu centrus.

Šī funkcija apvieno divas kreisās puses gatavošanas zonas, un tās darbojas kā viena zona.

Sākumā iestatiet sildīšanas pakāpi vienai no kreisās puses gatavošanas zonām.

Lai ieslēgtu funkciju: nospiediet . Lai iestatītu vai mainītu sildīšanas iestatījumus, pieskarieties vienam no vadības sensoriem.

Lai deaktivētu funkciju: pieskarieties pie . Gatavošanas zonas darbojas atsevišķi.

5.6 Automātiskā uzkaršēšana

Aktivizējiet šo funkciju, lai īsākā laikā iegūtu vajadzīgo siltuma pakāpi. Kad tā ir ieslēgta, sākumā zona darbojas augstākajā pakāpē un pēc tam turpina gatavot vajadzīgajā siltuma pakāpē.



Lai aktivizētu funkciju, gatavošanas zonai jābūt aukstai.

Lai aktivizētu funkciju gatavošanas zonai: pieskarieties **P** ( iedegas). Uzreiz pieskarieties pie vēlamās sildīšanas pakāpes. Pēc 3 sekundēm ( iedegas).

Lai izslēgtu funkciju: nomainiet sildīšanas pakāpi.

5.7 PowerBoost

Šī funkcija piegādā vairāk jaudas indukcijas gatavošanas zonām. Šo funkciju var aktivizēt indukcijas gatavošanas zonai tikai uz īsu laiku. Pēc tam indukcijas gatavošanas zona automātiski pārslēdzas atpakaļ uz augstāko sildīšanas pakāpi.



Skatiet sadaļu "Tehniskie dati".

Lai aktivizētu funkciju gatavošanas zonai: pieskarieties **P** ( iedegas).

Lai izslēgtu funkciju: nomainiet sildīšanas pakāpi.

5.8 Taimeris

• Laika atskaites taimeris

Varat izmantot šo funkciju, lai iestatītu vienas gatavošanas reizes ilgumu.

Vispirms iestatiet gatavošanas zonas sildīšanas pakāpi, tad funkciju.

Lai iestatītu gatavošanas zonu: Vairākkārt pieskarieties pie , līdz parādās vēlamās gatavošanas zonas indikators.

Lai ieslēgtu funkciju: pieskarieties pie taimera , lai iestatītu laiku (00 - 99 minūtes). Kad gatavošanas zonas indikators



sāks mirgot, tiks aktivizēta laika atpakaļskaitīšana.

Lai pārbaudītu atlikušo laiku: pieskarieties

, lai iestatītu gatavošanas zonu.

Gatavošanas zonas indikators sāk mirgot. Displejā būs redzams atlikušais laiks.

Lai mainītu laiku: pieskarieties , lai

iestatītu gatavošanas zonu. Pieskarieties  vai .

Lai izslēgtu funkciju: pieskarieties , lai iestatītu gatavošanas zonu, un tad

pieskarieties . Atlikušais laiks samazinās līdz **00**. Gatavošanas zonas indikators nodzīsīs.



Kad laiks būs beidzies, atskanēs skaņas signāls un mirgos **00**. Gatavošanas zona tiek izslēgta.



Lai izslēgtu skaņu: pieskarieties .

• CountUp Timer

Lietojiet šo funkciju, lai pārbaudītu, cik ilgi darbojas gatavošanas zona.



Lai iestatītu gatavošanas zonu: Vairākkārt

pieskarieties pie , līdz parādās vēlamās gatavošanas zonas indikators.

Lai ieslēgtu funkciju: pieskarieties pie taimera : parādīsies : Kad gatavošanas zonas indikators sāks mirgot, tiks aktivizēta laika skaitīšana. Displejs pārslēdzas starp  un skaitāmo laiku (minūtēs).



Lai redzētu, cik ilgi darbojas gatavošanas zona: pieskarieties , lai iestatītu

gatavošanas zonu. Gatavošanas zonas indikators sāk mirgot. Displejā redzams, cik ilgi gatavošanas zona darbojas.

Lai izslēgtu funkciju: pieskarieties  un tad  vai . Gatavošanas zonas indikators nodzīsīs.

• Laika atgādinājums

Šo funkciju var lietot, kad plīts ir ieslēgta, bet gatavošanas zonas nestrādā. Sildīšanas pakāpes displejā būs redzams .

Lai ieslēgtu funkciju: pieskarieties  un tad pieskarieties  vai taimera , lai iestatītu laiku. Kad laiks būs beidzies, atskanēs skaņas signāls un mirgos **00**.

Lai izslēgtu skaņu: pieskarieties .



Šī funkcija neietekmē gatavošanas zonu darbību.

5.9 Pauze

Visas darbojošos gatavošanas zonu iestatīšana uz zemāko karsēšanas pakāpi.

Šīs funkcijas darbības laikā visi pārējie vadības paneļa simboli ir bloķēti.

Šī funkcija neaptur taimera funkcijas.

1. Lai aktivizētu funkciju, nospiediet .



 Iedegas. Karsēšanas iestatījums ir samazināts līdz 1.

2. Lai izslēgtu funkciju, nospiediet . Ieslēdzas iepriekšējais karsēšanas iestatījums.

5.10 Bloķētājs

Vadības paneli var nobloķēt, kamēr darbojas gatavošanas zonas. Tas novērsīs nejašu sildīšanas pakāpes maiņu.

Vispirms iestatiet sildīšanas pakāpi.

Lai ieslēgtu funkciju: pieskarieties   iedegas uz 4 sekundēm. Taimeris turpina darboties.

Lai izslēgtu funkciju: pieskarieties . Ieslēdzas iepriekšējā sildīšanas pakāpe.



Kad deaktivizējat plīti, jūs deaktivizējat arī šo funkciju.

5.11 Bērnu drošības sistēma



Šī funkcija nepieļauj nejašu plīts ieslēgšanu un lietošanu.

Lai aktivizētu funkciju gatavošanas zonai: aktivizējiet plīts virsmu ar . Neiestatiet

sildīšanas pakāpi. Piespiediet  4 sekundes.

 iedegas. Izslēdziet plīti, izmantojot .



Lai izslēgtu funkciju gatavošanas zonai:

aktivizējiet plīts virsmu ar . Neiestatiet sildīšanas pakāpi. Piespiediet  4 sekundes.

 iedegas. Izslēdziet plīti, izmantojot .





Lai ignorētu funkciju tikai vienu reizi

vārīšanai laikā: aktivizējiet plīts virsmu ar .



 iedegas. Piespiediet  4 sekundes.

Iestatiet sildīšanas pakāpi 10 sekunžu laikā. Varat lietot plīti. Kad jūs deaktivizējat plīti ar , funkcija atkal darbojas.

5.12 OffSound Control (Skaņas aktivizēšana un deaktivizēšana)

Izslēdziet plīti. Piespiediet  3 sekundes. Displejs ieslēdzas un izslēdzas. Piespiediet  3 sekundes.  vai  iedegas.

Pieskarities pie taimera , lai izvēlētos kādu no šādām iespējām:

-  - skaņas ir izslēgtas;
-  - skaņas ir ieslēgtas.

Lai apstiprinātu izvēli, nogaidiet, līdz plīts automātiski izslēdzas.

Kad šī funkcija ir iestatīta , stāvoklī, skaņas ir dzirdamas tikai tad, kad:

- jūs pieskaraties 
- Laika atgādinājums nolaižas
- Laika atskaites taimeris nolaižas
- uz vadības paneļa tiek kaut kas uzlikts.

5.13 Hob²Hood

Uzlabota automātiskā funkcija, kas savieno plīts virsmu un īpašu tvaika nosūcēju. Plīts virsmai un tvaika nosūcējam ir infrasarkanā signāla komunicēšanas ierīce. Ventilatora ātrums tiek noteikts automātiski, par pamatu ņemot režīma iestatījumu un uz plīts izvietotā karstākā ēdiena gatavošanas trauka temperatūru. Ventilatoru var arī darbināt manuāli no plīts virsmas.



Lielākajā daļā tvaika nosūcēju tālvadības sistēma sākotnēji tiek deaktivizēta. Pirms funkcijas lietošanas aktivizējiet to. Lai saņemtu sīkāku informāciju, skatiet tvaika nosūcēja lietotāja rokasgrāmatu.

Funkcijas automātiskā darbināšana

Lai automātiski darbinātu funkciju, iestatiet automātisko režīmu uz H1 – H6. Plīts sākotnēji ir iestatīta uz režīmu H5. Tvaiku uzsūcējs sāk darboties, tiklīdz iedarbina plīti. Plīts automātiski nosaka ēdiena gatavošanas trauku temperatūru un attiecīgi noregulē ventilatora ātrumu.

Automātiskie režīmi

	Automāti- skaiss vie- glais re- žīms	Vārīša- na ¹⁾	Cepša- na ²⁾
H0 režīms	Izslēgts	Izslēgts	Izslēgts
H1 režīms	Izslēgts	Izslēgts	Izslēgts
H2 re- žīms ³⁾	Izslēgts	1. ventilato- ra ātrums	1. ventilato- ra ātrums
H3 režīms	Izslēgts	Izslēgts	1. ventilato- ra ātrums
H4 režīms	Izslēgts	1. ventilato- ra ātrums	1. ventilato- ra ātrums
H5 režīms	Izslēgts	1. ventilato- ra ātrums	2. ventilato- ra ātrums
H6 režīms	Izslēgts	2. ventilato- ra ātrums	3. ventilato- ra ātrums

1) Ierīce konstatē vārīšanās procesu un aktivizē ventilatora ātrumu saskaņā ar automātisko režīmu.

2) Ierīce konstatē cepšanās procesu un aktivizē ventilatora ātrumu saskaņā ar automātisko režīmu.



3) Šis režīms aktivizē ventilatoru un gaismu un tā darbības pamatā nav temperatūra.

Automātiskā režīma mainīšana

1. Atslēdziet ierīci.

2. Piespiediet  3 sekundes. Displejs ieslēdzas un izslēdzas.

3. Piespiediet  3 sekundes.

4. Vairākas reizes piespiediet pie , līdz iedegas .

5. Pieskarieties pie taimera , lai izvēlētos automātisko režīmu.







Lai darbinātu tvaika nosūcēju tiešā veidā no tvaika nosūcēja paneļa, deaktivizējiet funkcijas automātisko režīmu.



Kad gatavošana ir pabeigta un plīts virsma ir izslēgta, tvaika nosūcēja ventilators vēl kādu laiku var darboties. Pēc tam sistēma deaktivizē ventilatoru automātiski un neļauj jums nejauši aktivizēt ventilatoru nākamo 30 sekunžu laikā.

Ventilatora ātruma manuālā darbināšana

Funkciju var arī darbināt manuāli. Lai to darītu, piespiediet pie , kad plīts ir ieslēgta. Šādi funkcijas automātiskā darbība tiek deaktivizēta, un jūs varat mainīt ventilatora ātrumu manuāli. Piespiežot , ventilatora

ātrums tiek palielināts par vienu ātrumu. Kad ir sasniegts intensīvais līmenis un atkal tiek piespiests , tiks iestatīts 0 ventilatora ātrums, kas deaktivizē tvaika nosūcēju. Lai ieslēgtu ventilatora 1. ātrumu, atkal pieskarieties pie .



Lai aktivizētu funkcijas automātisko darbību, deaktivizējiet plīts virsmu un atkal aktivizējiet to.

Gaismas ieslēgšana

Jūs varat iestatīt plīti tā, lai tā ieslēgtu gaismu automātiski katru reizi, kad ieslēdzat plīts virsmu. Lai to izdarītu, iestatiet automātisko režīmu uz H1 – H6.



Tvaika nosūcēja gaisma izslēdzas 2 minūtes pēc plīts virsmas deaktivizēšanas.

6. PADOMI UN IETEIKUMI



BRĪDINĀJUMS!

Skatiet sadaļu "Drošība".

6.1 Ēdiena gatavošanas trauki



Indukcijas gatavošanas zonām spēcīgs elektromagnētiskais lauks rada karstumu ēdiena gatavošanas traukos ļoti ātri.

Izmantojot indukcijas gatavošanas zonas, lietojiet piemērotus ēdiena gatavošanas traukus.

- Ēdiena gatavošanas trauka dibenam jābūt pēc iespējas biežākam un plakanākam.
- Pirms katlu novietošanas uz plīts virsmas nodrošiniet, lai katlu dibeni būtu tīri un sausi.
- Lai izvairītos no saskrāpēšanas, nevelciet un nebidiet katlus pa keramiskā stikla virsmu.

Ēdiena gatavošanas trauku materiāls

- **piemērots:** čuguns, tērauds, emaljēts tērauds, nerūsējošs tērauds, daudzslāņu dibens (ar atbilstošu ražotāja marķējumu).
- **nepiemērots:** alumīnijs, varš, misiņš, stikls, keramika, porcelāns.

Ēdiena gatavošanas trauki ir piemēroti indukcijas plīts virmai, ja:

- ūdens uzvārās ļoti ātri zonā, kurā iestatīta augstākā sildīšanas pakāpe.
- pie ēdiena gatavošanas trauka dibena pielīp magnēts.

Ēdiena gatavošanas trauku izmēri

- Indukcijas gatavošanas zonas automātiski pielāgojas ēdiena gatavošanas trauka dibena izmēram.
- Gatavošanas zonas efektivitāte ir saistīta ar ēdiena gatavošanas trauka diametru. Ēdiena gatavošanas trauki ar mazāku diametru par minimālo saņems tikai daļu no gatavošanas zonas ģenerētās jaudas.
- Drošības apsvērumu dēļ un, lai sasniegtu optimālus ēdiena gatavošanas rezultātus, neizmantojiet ēdiena gatavošanas traukus, kas lielāki par sadaļā

"Gatavošanas zonu specifikācija" norādītajiem izmēriem. Ēdiena gatavošanas laikā nenovietojiet ēdiena gatavošanas traukus pārāk tuvu vadības panelim. Tas var ietekmēt vadības paneļa darbību vai izraisīt nejaušu plīts virsmas funkciju aktivizēšanu.



Skatiet sadaļu "Tehniskie dati".

6.2 Trokšņi darbības laikā

Ja dzirdami:

- krakšķi: ēdiena gatavošanas trauks ir izgatavots no dažādiem materiāliem („sendviča” uzbūve).
- svilpieni: tiek izmantota gatavošanas zona ar augstu jaudas līmeni un ēdiena gatavošanas trauks ir gatavots no dažādiem materiāliem ("sendviča" uzbūve);
- dūkoņa: tiek izmantots augsts jaudas līmenis.

- klikšķi: notiek elektrības pārslēgšana;
- sīkšana, sanēšana: darbojas ventilators.

Šie trokšņi ir parasta parādība, tie nenorāda, ka ir kādi darbības traucējumi.

6.3 Ēko Timer (Eko taimeris)

Lai taupītu elektroenerģiju, gatavošanas zona tiek deaktivizēta, pirms atskan laika atskaites taimera signāls. Darbības laiks ir atkarīgs no sildīšanas pakāpes līmeņa un gatavošanas ilguma.

6.4 Ēdienu gatavošanas piemēri

Sakarība starp zonas sildīšanas pakāpi un tās jaudas patēriņu nav lineāra. Sildīšanas pakāpes palielinājums nav proporcionāls jaudas patēriņa palielinājumam. Tas nozīmē, ka gatavošanas zona ar iestatītu vidējo sildīšanas pakāpi darbojas ar mazāk nekā pusi jaudas.



Datu tabulai ir tikai informatīvs raksturs.

Karsēšanas iestatījums	Izmantojiet, lai:	Laiks (min.)	Padomi
- 1	Ēdiena uzturēšana siltumā.	pēc nepieciešamības	Uzlieciet gatavošanas traukam vāku.
1 - 3	Holandes mērce, kausēšana: sviests, šokolāde, želatīns.	5 - 25	Periodiski apmaisiet.
1 - 3	Sacietēšana: gaisīgas omletes, ceptas olas.	10 - 40	Gatavojiet traukā ar uzliktu vāku.
3 - 5	Vārīt rīsus un gatavot piena ēdienus uz mazas uguns, uzsildīt pusfabrikātus.	25 - 50	Šķidruma daudzumam jābūt vismaz divreiz lielākam nekā rīsu daudzumam, maisiet ēdienus uz piena bāzes gatavošanas laikā.
5 - 7	Dārzeņu, zivju, gaļas tvaicēšana.	20 - 45	Pievienojiet dažas ēdamkarotes šķidruma.
7 - 9	Kartupeļu tvaicēšana.	20 - 60	Lietojiet ne vairāk nekā ¼ l ūdens uz 750 g kartupeļu.
7 - 9	Lielāku ēdiena daudzumu, sautējumu un zupu gatavošana.	60 - 150	Līdz 3 l šķidruma, plus sastāvdaļas.
9 - 12	Viegla cepšana: eskalops, teļa gaļas šnicele, siteņi, kotletes, desiņas, aknas, miltu bāzes mērce, olas, pankūkas, virtuļi.	pēc nepieciešamības	Apgrieziet gatavošanas laika vidū.

Karsēšanas iestatījums	Izmantojiet, lai:	Laiks (min.)	Padomi
12 - 13	Intensīva cepšana, kartupeļu pankūkas, filejas steiki, steiki.	5 - 15	Apgrīziet gatavošanas laika vidū.
14	Ūdens vārīšana, makaronu gatavošana, gaļas apcepšana (gulašs, cepetis traukā), salmiņu vārīšana eļļā.		
P	Liela ūdens daudzuma vārīšana. Ir aktivizēts PowerBoost.		

6.5 Padomi un ieteikumi Hob²Hood izmantošanai

Darbinot plīts virsmu ar funkciju

- sargājiet plīts virsmas panelis no tiešiem saules stariem.
- Nevirziet halogēno apgaismojumu uz plīts virsmas paneli.
- Nenosedziet plīts virsmas vadības paneli.
- Nepārtrauciet signālu starp plīts virsmu un tvaika nosūcēju (piemēram, ar roku, ēdiena gatavošanas trauka rokturi vai augstu gatavošanas trauku). Aplūkojiet attēlu.

Tvaika nosūcējs attēlots tikai paraugam.

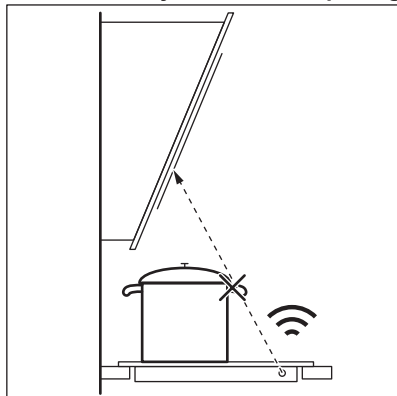

Citas tālvadības ierīces var bloķēt signālu. Nelietojiet šādas ierīces plīts virsmas tuvumā, kamēr darbojas Hob²Hood.

Tvaika nosūcēji ar funkciju Hob²Hood

Skatiet mūsu tīmekļa vietni, lai atrastu pilnu tvaika nosūcēju klāstu, kas darbojas ar šo funkciju. Electrolux tvaika nosūcējiem, kas darbojas ar šo funkciju, jābūt apzīmētiem ar simbolu .

7. APRŪPE UN TĪRĪŠANA

BRĪDINĀJUMS!

Skatiet sadaļu "Drošība".

7.1 Vispārīga informācija

- Notīriet plīts virsmu pēc katras lietošanas reizes.

- Vienmēr izmantojiet ēdiena gatavošanas traukus ar tīru apakšu.
- Skrāpējumi vai tumši traipi uz virsmas neietekmē plīts virsmas darbību.
- Izmantojiet plīts virsmām īpaši paredzētu tīrīšanas līdzekli.
- Stiklam izmantojiet speciālu skrāpi.

7.2 Plīts tīrīšana

- **Noņemot nekavējoties:** izkusušu plastmasu, plastmasas plēvi, cukuru un ēdienu, kura sastāvā ir cukurs, jo pretējā gadījumā netīrumi var izraisīt plīts bojājumus. Uzmanieties, lai negūtu apdegumus. Izmantojiet īpašu skrāpi uz stikla virsmas piemērotā leņķī un virziet tā asmeni pāri virsmai.
- **Noņemot, kad plīts ir pietiekami atdzisis:** kaļķakmens un ūdens traipus,

taukvielu šļakstus un krāsu izmaiņas uz spīdīgās metāliskās virsmas. Tīriet plīti ar mitru drāniņu un neabrazīvu mazgāšanas līdzekli. Pēc tīrīšanas noslaukiet plīti sausu ar mīkstu drānu.

- **Spīdošu metāla daļu krāsas zaudēšanas novēršana:** izmantojiet ūdens un etiķa šķīdumu un notīriet stikla virsmu ar drānu.

8. PROBLĒMRISINĀŠANA

BRĪDINĀJUMS!

Skatiet sadaļu "Drošība".

8.1 Ko darīt, ja...

Problēma	Iespējamais cēlonis	Risinājums
Plīts virsmu nevar ieslēgt vai tā nedarbojas.	Plīts virsma nav pieslēgta elektrotīklam vai tā ir pieslēgta elektrotīklam nepareizi.	Pārbaudiet, vai plīts virsma ir pareizi pieslēgta elektrotīklam.
	Izdedzis drošinātājs.	Pārbaudiet, vai darbības traucējumu cēlonis ir drošinātājs. Ja drošinātājs izdeg atkārtoti, sazinieties ar kvalificētu elektriķi.
	Jūs neiestatāt sildīšanaskārsēšanas pakāpi 10 sekunžu laikā.	Atkārtoti aktivizējiet plīts virsmu un 10 sekunžu laikā iestatiet kārsēšanas pakāpi.
	Jūs pieskārtāties 2 vai vairāk sensora laukiem vienlaikus.	Pieskarieties tikai vienam sensora laukam.
	Darbojas Pauze.	Skatiet sadaļu "Ikdienas lietošana".
	Uz vadības paneļa ir ūdens vai tauku traipi.	Notīriet vadības paneli.
Dzirdams nepārtraukts skaņas signāls.	Nepareizs pieslēgums elektrotīklam.	Atvienojiet plīts virsmu no elektrotīkla. Palūdziet kvalificētam elektriķim pārbaudīt pieslēgumu.
Atskan skaņas signāls, un plīts virsma tiek deaktivizēta. Kad plīts virsma tiek deaktivizēta, atskan skaņas signāls.	Uz viena vai vairākiem sensoriem ir novietots kāds priekšmets.	Noņemiet priekšmetu, kas atrodas uz sensoru laukiem.
Plīts virsma tiek deaktivizēta.	Uz sensora lauka  ir novietots kāds priekšmets.	Noņemiet priekšmetu, kas atrodas uz sensora lauka.

Problēma	Iespējamais cēlonis	Risinājums
Neiedegas atlikušā siltuma indikators.	Zona nav karsta, jo darbojas pavīsam īsu laiku vai sensors ir bojāts.	Ja zona ir darbojusies pietiekami ilgi, lai tā būtu uzkarususi, sazinieties ar pilnvarotu servisa centru.
	Jūs izmantojat pārāk augstu katlu, kurš bloķē signālu.	Izmantojiet mazāku katlu, mainiet citu gatavošanas zonu vai darbiniet plīts virsmu manuāli.
Nedarbojas Automātiskā uzkaršēšana.	Zona ir karsta.	Ļaujiet zonai pietiekami atdzist.
	Iestatīta augstākā karsēšanas pakāpe.	Augstākajai karsēšanas pakāpei ir tāda pati jauda kā funkcijai.
Vadības panelis kļūst pārāk karsts, lai tam pieskartos.	Ēdiena gatavošanas trauks ir pārāk liels vai novietots pārāk tuvu vadības panelim.	Ja tas ir iespējams, novietojiet lielāka izmēra ēdiena gatavošanas traukus uz aizmugurējām gatavošanas zonām.
Pieskaroties vadības paneļa sensora laukiem, neatskan skaņas signāls.	Skaņas signāli ir deaktivizēti.	Aktivizējiet skaņas signālus. Skatiet sadaļu "Ikdienas lietošana".
Iedegas L .	Darbojas Bērnu drošības sistēma vai Bloķētājs.	Skatiet sadaļu "Ikdienas lietošana".
Iedegas F .	Uz zonas nav novietots ēdiena gatavošanas trauks.	Novietojiet ēdiena gatavošanas trauku uz attiecīgās gatavošanas zonas.
	Nepiemēroti ēdiena gatavošanas trauki.	Izmantojiet ēdiena gatavošanas traukus, kas ir piemēroti indukcijas plīts virsmām. Skatiet sadaļu "Padomi un ieteikumi".
	Ēdiena gatavošanas trauka dibena diametrs ir pārāk mazs gatavošanas zonai.	Izmantojiet atbilstoša izmēra ēdiena gatavošanas traukus. Skatiet sadaļu "Tehniskie dati".
Iedegas E un skaitlis.	Plīts virsmai radusies kļūda.	Deaktivizējiet plīts virsmu un pēc 30 sekundēm aktivizējiet to atkārtoti. Ja E parādās atkal, atvienojiet plīti no strāvas. Pēc 30 sekundēm atkārtoti pieslēdziet plīts virsmu elektrotīklam. Ja problēma atkārtojas, sazinieties ar pilnvaroto servisa centru.

8.2 Ja nevarat rast risinājumu...

Ja nevarat rast risinājumu, sazinieties ar ierīces izplatītāju vai pilnvarotu servisa centru. Norādiet tehnisko datu plāksnītē redzamos datus. Norādiet arī uz stikla keramiskās virsmas redzamo trīsciparu kodu (tas atrodas stikla virsmas stūrī) un attēloto kļūdas

ziņojumu. Pārliecinieties, ka jūs pareizi darbināt plīts virsmu. Pretējā gadījumā tehnika vai izplatītāja nodrošinātā apkalpošana nebūs pieejama bez maksas arī garantijas perioda laikā. Informācija par garantijas periodu un pilnvaroto servisa centru ir norādīta garantijas grāmatīnā.

9. TEHNISKIE DATI

9.1 Tehnisko datu plāksnīte

Modelis KIV634I
Veids 61 B4A 01 AA
Indukcija 7.35 kW
Sēr. Nr.
ELECTROLUX

Izstrādājuma Nr. 949 599 098 00
220 – 240 V / 400 V 2N 50 – 60 Hz
Ražots Vācijā
7.35 kW

9.2 Gatavošanas zonu specifikācijas

Gatavošanas zona	Nominālā jauda (maksimālā sildīšanas pakāpe) [W]	PowerBoost [W]	PowerBoost maksimālais darbības laiks [min.]	Ēdiena gatavošanas trauku diametrs [mm]
Kreisā priekšā	2300	3200	10	125 - 210
Kreisā aizmugurē	2300	3200	10	125 - 210
Labā priekšā	1400	2500	4	125 - 145
Labā aizmugurē	1800	2800	10	145 - 180

Gatavošanas zonu jauda var nedaudz atšķirties no tabulā norādītajiem datiem. Tā mainās atkarībā no ēdiena gatavošanas trauku materiāla un izmēriem.

Lai gūtu optimālus gatavošanas rezultātus, lietojiet ēdiena gatavošanas traukus, kas nav lielāki par tabulā norādīto diametru.

10. ENERGOEFEKTIVITĀTE

10.1 Produkta informācija*

Modeļa identifikācija	KIV634I	
Plīts virsmas veids	Iebūvētā plīts virsma	
Gatavošanas zonu skaits	4	
Karsēšanas tehnoloģija	Indukcija	
Apājo gatavošanas zonu diametrs (Ø)	Kreisā priekšā Kreisā aizmugurē Labā priekšā Labā aizmugurē	21,0 cm 21,0 cm 14,5 cm 18,0 cm
Elektroenerģijas patēriņš uz gatavošanas zonu (EC electric cooking)	Kreisā priekšā Kreisā aizmugurē Labā priekšā Labā aizmugurē	178,4 Wh / kg 178,4 Wh / kg 183,2 Wh / kg 184,9 Wh / kg
Plīts virsmas elektroenerģijas patēriņš (EC electric hob)	181,2 Wh / kg	

* Eiropas Savienībai saskaņā ar ES 66/2014. Baltkrievijai saskaņā ar STB 2477-2017 A pielikumu. Ukrainai saskaņā ar 742/2019.

EN 60350-2 - mājsaimniecības elektriskās ēdienu gatavošanas ierīces - 2. daļa: Plīts virsmas — veiktspējas mērīšanas metodes.

Gatavošanas zonai atbilstošie energoefektivitātes mērījumi tiek noteikti, pamatojoties uz atbilstošo gatavošanas zonu atzīmēm.

10.2 Enerģijas taupīšana

Ievērojot turpmāk izklāstītos ieteikumus ikdienas gatavošanas laikā var ietaupīt enerģiju.

- Lieciet karsēt ūdeni tikai nepieciešamā tilpumā.
- Ja iespējams, uzlieciet ēdiena gatavošanas traukiem vākus.
- Pirms gatavošanas zonas ieslēgšanas uzlieciet uz tās ēdiena gatavošanas trauku.
- Mazākus ēdiena gatavošanas traukus lieciet uz mazākām gatavošanas zonām.
- Ēdiena gatavošanas traukus lieciet tieši gatavošanas zonas centrā.
- Varat izmantot atlikušo siltumu, lai uzturētu ēdienu siltu vai to kausētu.

11. APSVĒRUMI PAR VIDES AIZSARDZĪBU

Nododiet otrreizējai pārstrādei materiālus ar simbolu . Ievietojiet iepakojuma materiālus atbilstošajos konteineros to otrreizējai pārstrādei. Palīdziet aizsargāt apkārtējo vidi un cilvēku veselību, atkārtoti pārstrādājot elektrisko un elektronisko iekārtu atkritumus.

Neizmetiet ierīces, kas apzīmētas ar šo simbolu , kopā ar mājsaimniecības atkritumiem. Nododiet izstrādājumu vietējā otrreizējās pārstrādes punktā vai sazinieties ar vietējo pašvaldību.

MES GALVOJAME APIE JUS

Dėkojame, kad įsigijote „Electrolux“ prietaisą. Išsirinkote gaminį, kuriame atsispindi šios srities profesionalų per dešimtmečius sukauptą patirtį ir naujovės. Pažangus ir stilingas prietaisas sukurtas specialiai jums. Kad ir ką gamintumėte, kiekvieną kartą būsite tikri dėl nepriekaištingo rezultato.

Sveiki atvykę į „Electrolux“ pasaulį.

Apsilankykite mūsų interneto svetainėje.



Čia rasite naudojimo patarimų, brošiūrų, informacijos apie trikčių šalinimą, aptarnavimą ir remontą:

www.electrolux.com/support



Užregistruokite savo gaminį ir naudokitės papildomomis paslaugomis:

www.registerelectrolux.com



Jūsų prietaisui skirtų priedų, nusidėvintųjų ir originalių atsarginių dalių ieškokite čia:

www.electrolux.com/shop

KLIENTŲ APTARNAVIMAS IR TECHINĖ PRIEŽIŪRA

Visada naudokite originalias atsargines dalis.

Kreipdamiesi į įgaliojantį aptarnavimo centrą įsitinkinkite, kad galite nurodyti šią informaciją: prietaiso modelis, PNC, serijos numeris.

Šią informaciją galima rasti techninių duomenų plokštėje.

 Įspėjimo / perspėjimo ir saugos informacija

 Bendroji informacija ir patarimai

 Aplinkosaugos informacija

Galimi pakeitimai.

TURINYS

1. SAUGOS INFORMACIJA.....	57
2. SAUGOS INSTRUKCIJOS.....	59
3. ĮRENGIMAS.....	62
4. GAMINIO APRAŠYMAS.....	63
5. KASDIENIS NAUDOJIMAS.....	65
6. PATARIMAI.....	69
7. PRIEŽIŪRA IR VALYMAS.....	71
8. TRIKČIŲ ŠALINIMAS.....	71
9. TECHNINIAI DUOMENYS.....	73
10. ENERGIJOS EFEKTYVUMAS.....	73
11. APLINKOS APSAUGA.....	74

1. SAUGOS INFORMACIJA

Prieš įrengdami ir naudodami šį prietaisą, atidžiai perskaitykite pateiktą instrukciją. Gamintojas neatsako už sužalojimus ar žalą, patirtą dėl netinkamo prietaiso įrengimo

ar naudojimo. Instrukciją visada laikykite saugioje ir pasiekiamoje vietoje, kad prireikus galėtumėte pasižiūrėti.

1.1 Vaikų ir pažeidžiamų žmonių sauga

- Vyresni nei 8 metų vaikai ir asmenys, turintys fizinių, jutiminių arba protinių sutrikimų, arba asmenys, kuriems trūksta patirties ar žinių, šį prietaisą gali naudoti tik prižiūrimi kitų arba gavę nurodymus, kaip saugiai naudotis prietaisu, jei jie supranta su prietaiso naudojimu susijusius pavojus. Mažesnių nei 8 metų vaikų ir asmenų, turinčių labai sunkią ir sudėtingą negalią, negalima be priežiūros leisti būti šalia prietaiso.
- Būtina visą laiką prižiūrėti vaikus ir užtikrinti, kad jie nežaistų su šiuo buitiniu prietaisu.
- Visas pakuotės medžiagas saugokite nuo vaikų ir tinkamai pašalinkite.
- DĖMESIO! Neleiskite vaikams ir naminiams gyvūnams būti šalia prietaiso jam veikiant arba vėstant. Prietaiso dalys naudojimo metu gali stipriai įkaisti.
- Jeigu prietaise yra apsaugos nuo vaikų įtaisas, jį reikia suaktyvinti.
- Vaikai be priežiūros negali atlikti prietaiso valymo ir naudotojo priežiūros darbų.

1.2 Bendrieji saugos reikalavimai

- DĖMESIO: Prietaisas ir jo pasiekiamos dalys naudojimo metu įkaista. Būkite atsargūs, kad neprisiliestumėte prie kaitinimo elementų.
- DĖMESIO: Palikę veikiančią kaitlentę su riebiais patiekalais ar aliejumi galite sukelti gaisrą.
- NIEKADA negesinkite gaisro vandeniu. Vietoj to išjunkite prietaisą ir uždenkite liepsną dangčiu arba nedegančiu uždangalu.
- DĖMESIO: Prietaiso negalima jungti prie maitinimo per išorinį įjungimo įtaisą, pavyzdžiui, laikmatį ar kitą elektros

grandinę, kurią komunalinės tarnybos reguliariai įjungia ir išjungia.

- **ATSARGIAI!** Niekada nepalikite maisto gaminimo proceso be priežiūros. Greitai ruošiamą maistą būtina prižiūrėti nuolat.
- **DĖMESIO!** Gaisro pavojus: Nelaikykite daiktų ant maisto gaminimo paviršių.
- Niekada nedėkite dangčių, peilių, šaukštų ar kitų metalinių daiktų ant prietaiso viršaus, nes jie gali įkaisti.
- Nenaudokite prietaiso, prieš jo įrengimą balduose.
- Nenaudokite garintuvo prietaisui valyti.
- Baigę naudotis kaitlentę išjunkite jos valdikliais. Nepasikliaukite vien keptuvės detektoriumi.
- Jei stiklo / keramikos paviršius įtrūkęs, prietaisą išjunkite ir ištraukite kištuką iš maitinimo lizdo. Jeigu prietaisas prie maitinimo tinklo prijungtas per jungiamąją dėžutę, prietaisą nuo maitinimo tinklo atjungsite ištraukę iš dėžutės saugiklį. Bet kuriuo atveju kreipkitės į įgaliojantį techninės priežiūros centrą.
- Kad nekiltų pavojus, pažeistą maitinimo kabelį gali keisti tik gamintojas, įgaliojanti techninės priežiūros bendrovė arba atitinkamos kvalifikacijos specialistas.
- **DĖMESIO!** Naudokite tik maisto gaminimo prietaiso gamintojo sukurtas arba prietaiso gamintojo instrukcijoje nurodytas tinkamas arba prietaise jau integruotas kaitlenčių apsaugas. Netinkamų apsaugų naudojimas gali sukelti nelaimingus atsitikimus.

2. SAUGOS INSTRUKCIJOS

2.1 Įrengimas

ĮSPĖJIMAS!

Šį prietaisą įrengti privalo tik atitinkamos kvalifikacijos specialistas.

ĮSPĖJIMAS!

Galite susižeisti arba sugadinti prietaisą.

- Nuimkite visas pakavimo medžiagas.
- Neįrenkite ir nenaudokite sugadinto prietaiso.
- Vadovaukitės su prietaisu pateiktomis įrengimo instrukcijomis.
- Būtina paisyti minimalių atstumų iki kitų prietaisų ir spintelių.
- Visada būkite atsargūs, kai perkeliate prietaisą, nes jis yra sunkus. Visada

- mūvėkite apsaugines pirštines ir avėkite uždara avalynę.
- Apsaugokite nupjautus paviršius hermetiku, kad jie nuo drėgmės neišbrinktų.
- Apsaugokite prietaiso apačią nuo garų ir drėgmės.
- Jokiu būdu neįrengkite prietaiso šalia durų ir po langų. Atidarant duris ar langą, jie gali nuversti įkaitusius prikaistuvius nuo prietaiso.
- Kiekvieno prietaiso apačioje yra aušinimo ventiliatoriai.
- Jeigu prietaisas įrengtas virš stalčiaus:
 - Nelaikykite mažų daiktų ar popieriaus lapų, kuriuos galėtų įtraukti, nes jie gali sugadinti aušinimo ventiliatorius arba aušinimo sistemą.
 - Užtikrinkite bent 2 cm atstumą nuo stalčiuje laikomų daiktų iki prietaiso apačios.
- Išimkite spintelėje po prietaisu įdėtas pertvaras.

2.2 Elektrinis jungimas

ĮSPĖJIMAS!

Gaisro ir elektros smūgio pavojus.

- Visus elektros sujungimų darbus, turi vykdyti kvalifikuotas elektrikas.
- Prietaisą privaloma įžeminti.
- Prieš atlikdami bet kokią veiksmą, įsitikinkite, kad prietaisas būtų atjungtas nuo maitinimo.
- Įsitikinkite, kad parametrai techninių duomenų plokštelėje atitinka maitinimo tinklo elektros vardinius duomenis.
- Įsitikinkite, kad prietaisas tinkamai įrengtas. Dėl netinkamai prijungto arba netinkamo elektros maitinimo laido ar kištuko (jei taikytina) gnybtas gali labai įkaisti.
- Naudokite tinkamą elektros maitinimo laidą.
- Neleiskite elektros maitinimo laidams susipainioti.
- Įsitikinkite, kad įrengta apsauga nuo elektros smūgių.
- Naudokite laido įtempimą mažinančią spaustuką.

- Įsitikinkite, kad maitinimo laidas ar kištukas (jei taikytina) neliestų įkaitusių prietaiso ar prikaistuvių paviršių.
- Nenaudokite daugiakanalių adapterių ir ilginamųjų laidų.
- Būkite atsargūs, kad nesugadintumėte elektros laido arba kištuko (jei taikytina). Jei reikia pakeisti pažeistą elektros laidą, kreipkitės į mūsų įgaliotąjį aptarnavimo centrą arba kvalifikuotą elektriką.
- Dalių su įtampa ir izoliuotų dalių apsauga nuo smūgių turi būti pritvirtinta taip, kad nebūtų galima nuimti be įrankių.
- Elektros kištuką į tinklo lizdąjunkite tik tuomet, kai visiškai pabaigsite įrengimą. Įsitikinkite, kad įrengus prietaisą, elektros laido kištuką būtų lengva pasiekti.
- Jeigu tinklo lizdas atsilaisvinęs, neįjunkite kištuko.
- Norėdami išjungti prietaisą, netraukite už maitinimo laido. Visada traukite paėmę už elektros kištuko.
- Naudokite tik tinkamus izoliavimo įtaisus: liniją apsaugančius automatinius jungiklius, saugiklius (įsukami saugikliai turi būti išimami iš jų laikiklio), įžeminimo nuotėkio atjungiamuosius įtaisus ir kontaktorius.
- Elektros instaliacija privalo turėti izoliavimo įtaisą, kuris leidžia atjungti prietaisą nuo maitinimo tinklo ties visais poliais. Tarp izoliavimo įtaiso kontaktų turi būti mažiausiai 3 mm pločio tarpelis.

2.3 Naudojimas

ĮSPĖJIMAS!

Pavojus susižaloti, nudegti arba gauti elektros smūgį.

- Prieš naudodamiesi pirmą kartą pašalinkite visas pakuotės, ženklinimo medžiagas ir apsauginę plėvelę (jeigu yra).
- Šis buitinis prietaisas skirtas naudoti tik vidaus sąlygomis.
- Nebandykite pakeisti šio prietaiso techninių savybių.
- Pasirūpinkite, kad ventiliacinės angos nebūtų užblokuotos.
- Nepalikite įjungto prietaiso be priežiūros.
- Kiekvieną kartą pasinaudoję prietaisu kaitvietę išjunkite.

- Ant kaitviečių nedėkite įrankių ar puodų dangčių. Ant kaitvietės padėti įrankiai ar puodų dangčiai gali įkaisti.
- Nelieskite prietaiso drėgnomis rankomis arba jei prietaisas liečiasi su vandeniu.
- Nenaudokite prietaiso, kaip darbinio paviršiaus ar daiktams laikyti.
- Pastebėję prietaiso korpuse įtrūkimą, nedelsiant atjunkite prietaisą nuo elektros maitinimo tinklo. Tai būtina siekiant išvengti elektros smūgio pavojaus.
- Širdies stimulatorius naudojantys asmenys neturėtų būti arčiau nei 30 cm atstumu nuo veikiančių indukcinų kaitviečių.
- Maistą dedant į įkaitintą aliejų, šis gali aptaškyti.

ISPĖJIMAS!

Gaisro ir sprogo pavojus

- Kaitinant riebalus arba aliejų gali kilti lengvai užsiliepsnojančių garų. Ruošdami maistą saugokite riebalus ir aliejų nuo atviros liepsnos ar įkaitusių daiktų.
- Įkaitusio aliejaus išskiriami garai gali sukelti sprogoimą.
- Įkaitintas naudotas aliejus su maisto likučiais gali užsidegti esant žemesnei temperatūrai, nei pirmą kartą naudojamas aliejus.
- Šalia prietaiso, į prietaisą arba ant jo nedėkite degių medžiagų arba degiomis medžiagomis sudrėkintų daiktų.

ISPĖJIMAS!

Pavojus sugadinti prietaisą.

- Nestatykite įkaitusių prikaistuvių ant valdymo skydelio.
- Nedėkite karšto prikaistuvio dangčio ant kaitlentės stiklinio paviršiaus.
- Nepalikite tuščio prikaistuvio ant įkaitintos kaitvietės.
- Būkite atsargūs ir ant prietaiso nenumeskite indų ar kitų daiktų. Galite pažeisti paviršių.
- Nejunkite kaitviečių be prikaistuvių arba su tuščiais prikaistuviais
- Nedėkite ant prietaiso aliuminio folijos.
- Ketaus ir aliuminio prikaistuviai arba prikaistuviai pažeistu dugnu gali subraižyti

paviršių. Jei tokį prikaistuvį norite perkelti, nestumkite jo, o pakelkite.

- Šis prietaisas yra skirtas tik maistui gaminti. Prietaisą naudokite tik pagal paskirtį, pavyzdžiui, nenaudokite prietaiso patalpoms šildyti.

2.4 Priežiūra ir valymas

- Reguliariai valykite prietaisą, kad apsaugotumėte paviršių nuo nusidėvėjimo.
- Prieš pradėdami valyti, išjunkite prietaisą ir leiskite jam atvėsti
- Prietaisui valyti nenaudokite garų ir nepurkškite vandeniu.
- Valykite prietaisą drėgna, minkšta šluoste. Naudokite tik neutralius ploviklius. Nenaudokite šveičiamųjų produktų, šveitimo kempinių, tirpiklių arba metalinių grandyklų.

2.5 Paslauga

- Dėl prietaiso remonto kreipkitės į įgaliotąjį techninės priežiūros centrą. Naudokite tik originalias dalis.
- Šio gaminio viduje esanti (-čios) lemputė (-ės) ir atskirai parduodamos atsarginės lemputės: Šios lemputės turi atlaikyti ekstremalias fizines sąlygas buitiniuose prietaisuose, pavyzdžiui, temperatūrą, vibraciją, drėgmę, arba yra skirtos informuoti apie prietaiso veikimo būseną. Jos nėra skirtos naudoti kitoms paskirtims ir netinka patalpoms apšviesti.

2.6 Išmetimas

ISPĖJIMAS!

Pavojus susižeisti arba uždusti.

- Norėdami sužinoti, kaip tinkamai utilizuoti prietaisą, susisiekite su atitinkama savivaldybės įstaiga.
- Ištraukite maitinimo laido kištuką iš maitinimo tinklo lizdo.
- Nupjunkite maitinimo laidą arti prietaiso ir pašalinkite jį.

3. ĮRENGIMAS

⚠ ĮSPĖJIMAS!

Žr. saugos skyrius.

3.1 Prieš įrengiant

Prieš įrengdami kaitlentę, užrašykite žemiau informaciją iš techninių duomenų plokštelės. Techninių duomenų plokštelę rasite kaitlentės apačioje.

Serijos numeris.....

3.2 Įmontuojamos kaitlentės

Į baldus įmontuojamos kaitlentės gali būti naudojamos tik po to, kai jos bus įrengtos tinkamame standartus atitinkančiame paviršiuje.

3.3 Sujungimo kabelis

- Kaitlentė tiekama su laidu.
- Norėdami pakeisti pažeistą maitinimo kabelį naudokite: H05V2V2-F, tinkamą 90 °C ar aukštesnei temperatūrai. Kreipkitės į įgaliotąjį aptarnavimo centrą. Elektros kabelį pakeisti gali tik kvalifikuotas elektrikas.

3.4 Surinkimas

Jeigu kaitlentę įrengsite po gartraukiu, pasirūpinkite gartraukio įrengimo instrukcijoje nurodytu minimaliu atstumu tarp šių prietaisų.

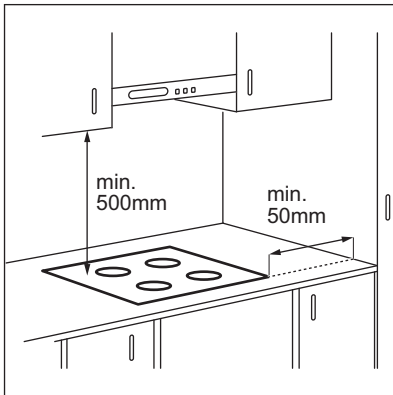

Jeigu prietaisą įrengsite virš stalčiaus, gaminant maistą kaitlentės ventiliacija gali sušildyti stalčiuje laikomus daiktus.

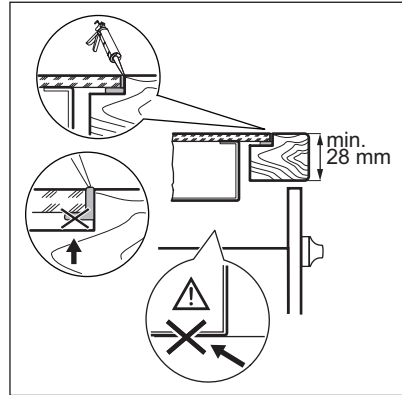
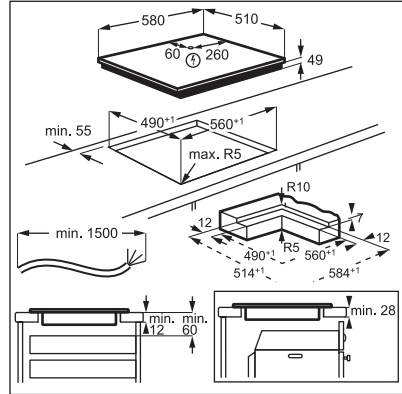

Peržiūrėkite vaizdo įrašą „Kaip įdiegti „Electrolux“ indukcinę kaitlentę – įleidimas“. Jį surasite įvedę toliau grafike nurodytą pavadinimą.



www.youtube.com/electrolux
www.youtube.com/aeg

How to install your Electrolux induction hob flush installation



4. GAMINIO APRAŠYMAS

4.1 Kaitinimo paviršių planas

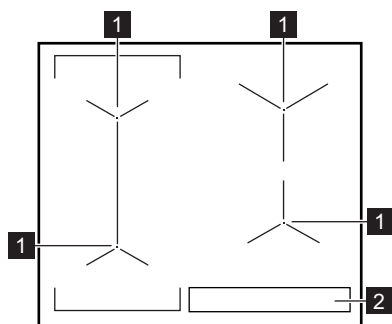

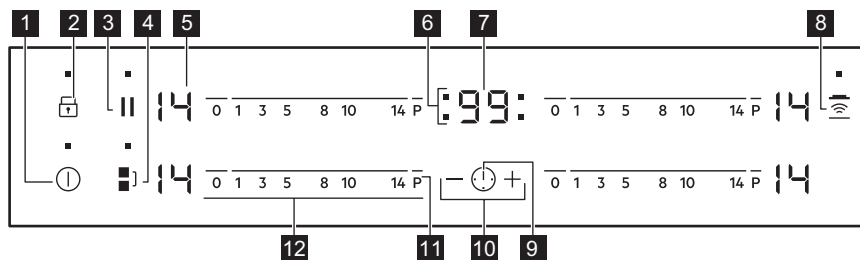

- 1 Indukcinė kaitvietė
- 2 Valdymo skydelis

4.2 Valdymo skydelio išdėstymas













Prietaisą valdykite jutiklių laukais. Rodiniai, indikatoriai ir garso signalai parodo, kurios funkcijos veikia.

Jutiklio laukas	Funkcija	Pastaba
1	IJUNGTA / IŠJUNGTA	Kaitlentei įjungti ir išjungti.
2	Užraktas / Apsaugos nuo vaikų įtaisas	Skirta valdymo skydeliui užrakinti / atrakinti.
3	Pauzė	Ijungia ir išjungia funkciją.
4	Bridge	Ijungia ir išjungia funkciją.
5 -	Kaitinimo lygio rodmuo	Rodo kaitinimo lygį.
6 -	Kaitviečių laikmačio indikatoriai	Rodo, kuriai kaitvietai nustatote laiką.

Jutiklio laukas	Funkcija	Pastaba
7	- Laikmačio ekranas	Rodo laiką minutėmis.
8	 Hob²Hood	Ijungia ir išjungia funkcijos rankinio valdymo režimą.
9	 -	Kaitvietės pasirinkimas.
10	+ / - -	Pailgina arba sutrumpina laiką.
11	P PowerBoost	Ijungia funkciją.
12	- Valdymo juosta	Nustato kaitinimo lygį.

4.3 Kaitinimo lygių rodiniai

Valdymo skydelis	Aprašas
	Kaitvietė išjungta.
 - 	Kaitvietė veikia.
	Veikia Pauzė.
	Veikia Automatinis įkaitinimas.
	Veikia PowerBoost.
 + skaitmuo	Ivyko veikimo triktis.
	OptiHeat Control (3 lygių karščio indikatorius): gaminamas maistas / palaikoma šiluma / likęs karštis.
	Veikia Užraktas / Apsaugos nuo vaikų įtaisas.
	Prikaistuvis netinkamas arba per mažas, arba neuždėtas ant kaitvietės.
	Veikia Automatinis išsijungimas.

4.4 OptiHeat Control (3 lygių karščio indikatorius)

ĮSPĖJIMAS!

 Kol indikatorius šviečia, kyla nusideginimo pavojus, nes atitinkamos kaitvietės dar nespėjo atvėsti.

Indukcinės kaitvietės tiesiogiai kaitina prikaistuvio dugną. Stiklo keramika įkaista nuo įkaitusios kaitvietės.

 indikatorius įsijungia, kai kaitvietė įkaista. Jie rodo, kiek yra įkaitusi kiekviena kaitvietė.

Gali įsijungti ir šalimais esančios kaitvietės indiktorius,

- net jei jos nenaudojate,
- jei pastatysite įkaitintą puodą ant šaltos kaitvietės,
- net jei viryklė išjungta.

Indikatorius išsijungia kaitvietai atvėsus.

5. KASDIENIS NAUDOJIMAS

⚠ ĮSPĖJIMAS!

Žr. saugos skyrius.

5.1 Įjungimas ir išjungimas

Lieskite  1 sekundę, kad įjungtumėte arba išjungtumėte kaitlentę.

5.2 Automatinis išsijungimas

Ši funkcija automatiškai išjungia kaitlentę, jeigu:

- visos kaitvietės yra išjungtos,
- įjungę kaitlentę, nenustatėte kaitinimo lygio,
- kažką išliejote arba padėjote ką nors (puodą, šluostę ir pan.) ant valdymo skydelio ilgesniam laikui nei 10 sekundžių. Pasigirsta garso signalas ir kaitlentė išsijungia. Nuimkite uždėtą daiktą arba nuvalykite valdymo skydelį.
- kaitlentė perkaista (pvz., jeigu kaitinate tuščią keptuvę). Palaukite, kol kaitvietė atauš, prieš vėl naudodami kaitlentę.
- naudojate netinkamus prikaistus.

Užsidega simbolis  ir po 2 minučių kaitvietė išsijungia automatiškai.

- neišjungėte kaitvietės arba nepakeitėte kaitinimo lygio. Po tam tikro laiko užsidega  ir kaitlentė išsijungia.

Santykis tarp kaitinimo lygio ir laiko, po kurio kaitlentė išsijungia:

Kaitinimo nuostata	Kaitlentė išsijungia po
 1 - 3	6 valandos
4 - 7	5 valandos
8 - 9	4 valandos
10 - 14	1,5 valandos

5.3 Kaitinimo lygis

Norėdami nustati ar pakeisti kaitinimo lygį:

Palieskite valdymu juostą ties tinkamu kaitinimo lygiu arba pirštu lieskite valdymo juostą, kol pasieksite tinkamą kaitinimo lygį.

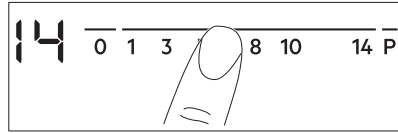

5.4 Kaitviečių naudojimas

Uždėkite prikaistus ant pasirinktos kaitvietės vidurio. Indukcinės kaitvietės prisitaiko automatiškai pagal prikaistuvio dugno dydį.

Galite gaminti naudodami didelį prikaistuvį ant dviejų kaitviečių vienu metu. Prikaistuvis turi uždengti abiejų kaitviečių centrus, bet neišsikišti už pažymėtos srities. Jeigu prikaistuvis yra tarp dviejų centrų, funkcija Bridge nebus įjungta.

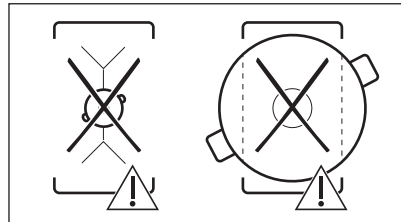
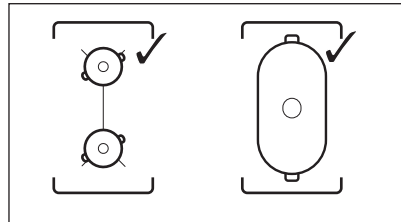

5.5 Bridge



Funkcija veikia, kai prikaistuviai uždengia dviejų kaitviečių centrus.

Ši funkcija apjungia dvi kairės pusės kaitvietes į vieną didesnę.

Pirmiausia nustatykite vienos iš kairės pusės kaitviečių kaitinimo lygį.

Funkcijai įjungti palieskite . Norėdami nustatyti arba pakeisti kaitinimo lygį, palieskite vieną iš valdymo jutiklių.



Jei norite išjungti funkciją, palieskite . Kaitvietės veiks atskirai.

5.6 Automatinis įkaitinimas

Aktyvinkite šią funkciją, kad per trumpesnę laiką pasiektumėte norimą kaitinimo lygį. Kai ši funkcija įjungta, kaitvietė pradžioje veikia didžiausiu lygiu, o po to gaminama norimu kaitinimo lygiu.



Kaitvietė turi būti šalta, kad galėtumėte įjungti šią funkciją.

Norėdami įjungti šią funkciją kaitvietei: palieskite **P**. (Įsijungia ). Nedelsdami palieskite norimą kaitinimo lygį. Po 3 sekundžių įsijungia .

Norėdami išjungti šią funkciją: pakeiskite kaitinimo lygį.

5.7 PowerBoost

Ši funkcija padidina indukcinį kaitviečių galią. Indukcinei kaitvietei šią funkciją galima įjungti tik ribotam laikui. Po to indukcinė kaitvietė automatiškai grįžta į aukščiausią kaitinimo lygį.



Žr. skyrių „Techniniai duomenys“.

Norėdami įjungti šią funkciją kaitvietei: palieskite **P**.  įsijungia.

Norėdami išjungti šią funkciją: pakeiskite kaitinimo lygį.

5.8 Laikmatis

• Laikmatis

Šią funkciją naudokite vienai maisto gaminimo trukmei nustatyti.



Pirmausiai nustatykite kaitvietės, o po to – funkcijos kaitinimo lygį.

Norėdami nustatyti kaitvietę: kelis kartus palieskite , kol įsijungs kaitvietės indikatorius.

Norėdami įjungti funkciją: palieskite laikmačio  laikui nustatyti (00–99 min.). Kai kaitvietės indikatorius pradeda mirksėti, pradedama atgalinė laiko atskaita.

Norėdami pamatyti likusį laiką: palieskite  kaitvietei nustatyti. Kaitvietės indikatorius pradeda mirksėti. Ekrane rodomas likęs laikas.

Norėdami pakeisti laiką: palieskite  kaitvietei nustatyti. Palieskite  arba .

Norėdami išjungti funkciją: palieskite  kaitvietei nustatyti ir tada palieskite . Likęs laikas skaičiuojamas iki **00**. Kaitvietės indikatorius išnyksta.







Kai atgalinė atskaita baigiasi, pasigirsta garso signalas ir mirksi **00**. Kaitvietė išsijungia.

Norėdami išjungti garsą: palieskite .

• CountUp Timer



Galite naudoti šią funkciją, jeigu norite sužinoti, kiek laiko kaitvietė veikia.

Norėdami nustatyti kaitvietę: kelis kartus palieskite , kol įsijungs kaitvietės indikatorius.

Norėdami įjungti funkciją: palieskite laikmačio   rodoma. Kai kaitvietės indikatorius pradeda mirksėti, pradedama atgalinė laiko atskaita. Ekrane tai rodoma , tai skaičiuojamas laikas (minutėmis).



Norėdami pamatyti, kiek laiko veikia

kaitvietė: palieskite  kaitvietei nustatyti. Kaitvietės indikatorius pradeda mirksėti. Ekrane rodoma, kiek laiko veikia kaitvietė.

Norėdami išjungti funkciją: palieskite  ir tuomet palieskite  arba . Kaitvietės indikatorius išnyksta.

• Laikmatis

Galite naudoti šią funkciją, kai kaitlentė yra įjungta ir kaitvietės neveikia. Kaitinimo lygio ekrane rodoma .

Norėdami įjungti funkciją: palieskite laikmačio  ir  arba  laikui nustatyti. Kai laikas baigiasi, pasigirsta garso signalas ir mirksi **00**.

Norėdami išjungti garsą: palieskite .



Ši funkcija neturi poveikio kaitviečių veikimui.

5.9 Pauzė

Ši funkcija sumažina visų įjungtų kaitviečių kaitrą iki mažiausio kaitros lygio.

Kai funkcija veikia, visi kiti valdymo simboliai užrakinti.

Ši funkcija laikmačio neišjungia.

1. Funkcijos įjungimas: paspauskite .

Įsijungia . Kaitinimo lygis sumažės iki 1.

2. Jeigu funkciją norite išjungti,



paspauskite .

Įsijungs ankstesnio kaitinimo parinktis.

5.10 Užraktas

Galite užrakinti valdymo skydelį, kai kaitvietės veikia. Taip galima išvengti atsitiktinio kaitinimo lygio pakeitimo.

Pirmiausia nustatykite kaitinimo lygį.

Norėdami įjungti funkciją: palieskite   užsideda 4 sekundėms. Laikmatis lieka įjungtas.





Norėdami išjungti funkciją: palieskite . Įsijungia ankstesnis kaitinimo lygis.











Išjungus kaitlentę, išsijungia ir ši funkcija.

5.11 Apsaugos nuo vaikų įtaisas





Ši funkcija apsaugo, kad kaitlentė nepradėtų veikti atsitiktinai.





Norėdami įjungti funkciją: įjunkite kaitlentę naudodami . Jokio kaitinimo lygio nenustatykite. Palieskite ir 4 sekundes palaikykite   įsijungia. Išjunkite kaitlentę su .

Norėdami išjungti funkciją: įjunkite kaitlentę naudodami . Jokio kaitinimo lygio nenustatykite. Palieskite ir 4 sekundes palaikykite   įsijungia. Išjunkite kaitlentę su .

Norėdami nepaisyti funkcijos tik vienam maisto gaminimui: įjunkite kaitlentę, naudodami   įsijungia. Palieskite ir 4 sekundes palaikykite . **Per 10 sekundžių nustatykite kaitinimo lygį.** Kaitlentę galima naudoti. Kai išjungiate kaitlentę su , funkcija vėl veikia.

5.12 OffSound Control (Garso signalų išjungimas ir įjungimas)

Išjunkite kaitlentę. Palieskite ir 3 sekundes palaikykite . Ekranas įsijungia ir išsijungia. Palieskite ir 3 sekundes palaikykite   arba  rodoma. Palieskite laikmačio , kad pasirinktume vieną iš šių:

-   – garso signalai išjungti;
-   – garso signalai įjungti.

Norėdami patvirtinti pasirinkimą, palaukite, kol kaitlentė automatiškai išsijungs.

Kai funkcija yra nustatyta ties , garso signalai girdimi tik tuo atveju, kai:

- paliečiate; 
- Laikmatis išsijungia;
- Laikmatis išsijungia;
- ką nors padedate ant valdymo skydelio.

5.13 Hob²Hood

Tai pažangi automatinė funkcija, kuri sujungia kaitlentę ir specialų gartraukį. Ir kaitlentė, ir gartraukis turi infraraudonųjų spindulių signalų perdavimo mechanizmą.

Ventiliatoriaus sukimosi greitis nustatomas automatiškai pagal režimo nuostatą ir ant kaitlentės esančio karščiausio prikaistuvio

temperatūrą. Ventilatorių galite valdyti ir rankomis, reguliuodami kaitlentėje.



Didžiosios daugumos gartraukių nuotolinio valdymo sistema pradžioje būna išjungta. Įjunkite ją, prieš pradėdami naudoti šią funkciją. Daugiau informacijos rasite gartraukio naudojimo instrukcijoje.

Automatinis funkcijos valdymas

Norėdami funkciją valdyti automatiškai, nustatykite automatinio režimo H1–H6 nuostatas. Kaitlentė pradžioje būna nustatyta į H5. Gartraukis reaguoja, kai reguliuojate kaitlentę. Kaitlentė automatiškai nustato prikaistuvio temperatūrą ir sureguliuoja ventiliatoriaus sukimosi greitį.

Automatiniai režimai

	Automatinis apšvietimas	Virimas ¹⁾	Kepimas ²⁾
H0 režimas	Išjungta	Išjungta	Išjungta
H1 režimas	Įjungta	Išjungta	Išjungta
H2 režimas ³⁾	Įjungta	1 ventiliatoriaus greitis	1 ventiliatoriaus greitis
H3 režimas	Įjungta	Išjungta	1 ventiliatoriaus greitis
H4 režimas	Įjungta	1 ventiliatoriaus greitis	1 ventiliatoriaus greitis
H5 režimas	Įjungta	1 ventiliatoriaus greitis	2 ventiliatoriaus greitis
H6 režimas	Įjungta	2 ventiliatoriaus greitis	3 ventiliatoriaus greitis

1) Kaitlentė aptinka virimo procesą ir pagal automatinį režimą parenka ventiliatoriaus sukimosi greitį.

2) Kaitlentė aptinka kepimo procesą ir pagal automatinį režimą parenka ventiliatoriaus sukimosi greitį.

3) Šis režimas suaktyvina ventiliatorių bei apšvietimą neatsižvelgiant į temperatūrą.

Automatinio režimo keitimas

1. Išjunkite prietaisą.
2. Palieskite ir 3 sekundes palaikykite . Ekranas įsijungia ir išsijungia.
3. Palieskite ir 3 sekundes palaikykite .

4. Kelis kartus palieskite , kol užsidegs .
5. Norėdami pasirinkti automatinį režimą, palieskite laikmačio .



Norėdami valdyti gartraukį, tiesiogiai naudodami gartraukio skydelį, išjunkite šios funkcijos automatinį režimą.



Pabaigus gaminti ir išjungus kaitlentę, gartraukio ventiliatorius gali dar kurį laiką veikti. Praėjus tam laiko tarpui, sistema automatiškai išjungia ventiliatorių ir paskesnes 30 sekundžių apsaugo ventiliatorių nuo netyčinio jo įjungimo.

Ventiliatoriaus sukimosi greičio valdymas rankomis

Funkciją galima valdyti rankomis. Norėdami tai padaryti, veikiant kaitlei palieskite . Tuomet automatinis funkcijos valdymas bus išjungtas ir ventiliatoriaus sukimosi greitį galėsite keisti rankomis. Paspaudus , ventiliatoriaus sukimosi greitis padidėja viena padala. Pasiekus intensyviausią lygį ir paspaudus , vėl nustatomas nulinis ventiliatoriaus sukimosi greitis, gartraukio ventiliatorius išjungiamas. Norėdami vėl įjungti ventiliatoriaus 1-ą greičio nuostatą, palieskite .



Norėdami suaktyvinti funkcijos automatinį valdymą, išjunkite kaitlentę ir vėl ją įjunkite.

Apšvietimo įjungimas

Galite nustatyti, kad kaitlentė automatiškai įjungtų apšvietimą kiekvieną kartą jums įjungus kaitlentę. Norėdami tai padaryti, nustatykite automatinio režimo H1–H6 nuostatas.



Gartraukio apšvietimas išsijungia praėjus 2 minutėms po kaitlentės išjungimo.

6. PATARIMAI

ĮSPĖJIMAS!

Žr. saugos skyrius.

6.1 Indai

i

Indukcinėse kaitvietėse veikiantis stiprus elektromagnetinis laukas labai greitai įkaitina indą.

Indukcinės kaitvietės naudokite tik su joms pritaikytais indais.

- Indo dugnas turi būti kuo storesnis ir kuo lygesnis.
- Ant kaitlėnės dėkite tik švaraus ir sauso dugno indus.
- Nestumdykite ir netrinkite indų ant keramikos stiklo, nes galite jį subraižyti.

Indų tipai ir jų medžiagos

- **Tinkamos medžiagos:** ketus, plienas, emaliuotasis plienas, nerūdijantis plienas, daugiasluoksnis dugnas (jeigu gamintojo pažymėta, kad tinka).
- **Netinkamos medžiagos:** aliuminis, varis, žalvaris, stiklas, keramika, porcelianas.

Indai yra tinkami naudoti su indukcinė virykle, jeigu:

- ant kaitvietės vanduo tokia inde užverda labai greitai, jei pasirenkamas didžiausios kaitros nustatymas;
- magnetas prikimba prie indo dugno.

Indo matmenys

- Indukcinės kaitvietės automatiškai prisitaiko prie indo dugno dydžio.
- Kaitvietės veiksmingumas priklauso nuo indo skersmens. Mažesnio nei nustatyta skersmens indui perduodama tik dalis kaitvietės sukuriamos energijos.
- Siekiant užtikrinti saugumą ir pasiekti geriausių rezultatų, nenaudokite didesnių indų, nei nustatyta skyriuje „Kaitviečių specifikacija“. Gamindami maistą stenkitės

nelaikyti indų arti valdymo skydelio. Tai gali įtakoti valdymo skydelio veikimą, taip pat galite atsitiktinai įjungti tam tikras viryklės funkcijas.

i

Žr. „Techniniai duomenys“.

6.2 Triukšmo lygis naudojimo metu

Jeigu girdite:

- traškėjimą: prikaistuviai pagaminti iš skirtingų medžiagų (kelių sluoksnių principu);
- švilpimą: naudojate kaitvietę nustatę didelę galią ir prikaistuvį, pagamintą iš skirtingų medžiagų (kelių sluoksnių principu);
- dūzgimą: naudojate didelę galią;
- spragsėjimą: elektrinis perjungimas;
- šnypštimas, gaudimas: veikia ventiliatorius.

Šis triukšmas yra normalus ir nereiškia jokio gedimo.

6.3 Ūko Timer (Eco laikmatis)

Energijos taupymo tikslais kaitvietės kaitinimo elementas automatiškai išsijungia anksčiau, nei pasigirsta atgalinės laiko atskaitos garso signalas. Veikimo trukmė priklauso nuo kaitinimo lygio ir maisto gaminimo trukmės.

6.4 Maisto gaminimo pavyzdžiai

Kaitinimo lygis ir kaitvietės energijos sąnaudos susiję netiesiogiai. Didesnis kaitinimo lygis nėra tiesiogiai proporcingas energijos sąnaudų padidėjimui. Tai reiškia, kad kaitvietė, veikianti vidutiniu kaitinimo lygiu, naudoja mažiau nei pusę savo galios.

i

Lentelėje pateikti duomenys yra tik orientaciniai.

Kaitros parinktis	Naudojama:	Laikas (min.)	Patarimai
☐ - 1	Išsaugoti maistą šiltą.	pagal poreikį	Uždenkite prikaistuvį.
1 - 3	Tinka padažui „Hollandaise“, tirpinti sviestą, šokoladą ar želė.	5 - 25	Reguliariai pamaišykite.
1 - 3	Tirštinti: puriems omletams, keptiems kiaušiniams.	10 - 40	Ruoškite uždengę dangčiu.
3 - 5	Tinka virti ryžius ir gaminti pieniškus patiekalus, taip pat šildyti pagamintus patiekalus.	25 - 50	Verdant ryžius, vandens turi būti bent dvigubai daugiau nei ryžių; gamindami pieniškus patiekalus, juos įpusėjus procesui pamaišykite.
5 - 7	Garuose ruošti daržoves, žuvį, mėsą.	20 - 45	Įpilkite pora valgomųjų šaukštų skysčio.
7 - 9	Garuose ruošti bulves.	20 - 60	Gamindami 750 g bulvių, naudokite daugiausia ¼ l vandens.
7 - 9	Ruošti didesnį maisto, troškinio ar sriubos kiekį.	60 - 150	Iki 3 litrų skysčio ir ingredientai.
9 - 12	Švelniai kepti: eskalopus, veršienos muštinius, kotletus, pyragėlius su įdaru, dešreles, kepenėles, miltų, sviesto ir pieno mišinius, kiaušinius, blynus, spurgas.	pagal poreikį	Laikui įpusėjus apverskite.
12 - 13	Stipriai kepti: bulvinius blynus, nugarinės ar kitus kepsnius.	5 - 15	Laikui įpusėjus apverskite.
14	Užvirinti vandenį, išvirti makaronus, kepti mėsą (guliašui, troškiniui), gruzdinti bulvytes.		
P	Užvirinti didelius kiekius vandens. PowerBoost – įjungta.		

6.5 Naudingi Hob²Hood patarimai

Jei kaitlentę naudosite su šia funkcija:

- Apsaugokite gartraukio skydelį nuo tiesioginės saulės šviesos.
- Nenukreipkite halogeno šviesos į gartraukio valdymo skydelį.
- Neuždenkite kaitlentės valdymo skydelio.
- Neužblokuokite signalo tarp kaitlentės ir gartraukio (pvz., ranka, prikaistuvio rankena ar aukštu puodu). Žr. paveikslėlį.

Paveikslėlyje parodytas gartraukis yra tik pavyzdys.

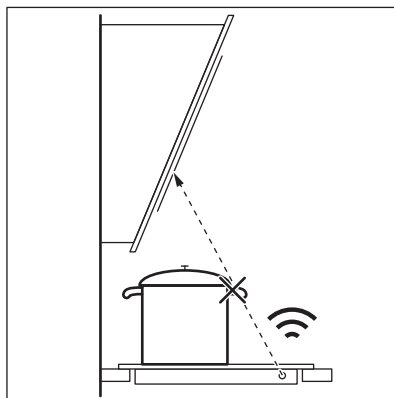



Kiti nuotoliniu būdu valdomi prietaisai gali užblokuoti signalą. Nenaudokite tokių prietaisų šalia kaitlentės, kai įjungta „Hob²Hood“ funkcija.

Gartraukiai su Hob²Hood funkcija

Visus su šia funkcija suderinamus gartraukius rasite mūsų klientams skirtoje interneto svetainėje. Su šia funkcija suderinami „Electrolux“ gartraukiai žymimi simboliu

7. PRIEŽIŪRA IR VALYMAS

ĮSPĖJIMAS!

Žr. saugos skyrius.

7.1 Bendra informacija

- Kiekvieną kartą pasinaudoję virykle išvalykite ją.
- Visada naudokite prikaistuvius švariais dugnais.
- Įbrėžimai ar tamsios dėmės ant paviršiaus neturi įtakos viryklės veikimui.
- Naudokite specialias viryklei valyti tinkamas priemones.
- Naudokite specialiai stiklui valyti skirtą grandiklį.

7.2 Kaitlentės valymas

- **Nuvalykite nedelsdami:** išsilydžiusį plastiką, plastmasinę plėvelę, cukrų ir

maistą su cukrumi, nes kitaip nešvarumai gali pakenkti kaitlentei. Būkite atsargūs, kad išvengtumėte nudegimų. Naudokite specialią grandyklę, kurią prie stiklo paviršiaus pridėkite smailiu kampu ir stumkite ašmenis paviršiumi.

- **Kaitlentei pakankamai ataušus pašalinkite:** kalkių nuosėdas, vandens dėmes, riebalų dėmes, metalo spalvos dėmes. Kaitlentę valykite drėgnu skudurėliu ir nešveičiamąja valymo priemone. Nuvalę kaitlentę, ją nusausinkite minkštu audiniu.
- **Pašalinkite blizgančias metalo atspalvio dėmes:** naudokite vandens ir acto tirpalą ir valykite stiklo paviršių šluoste.





8. TRIKČIŲ ŠALINIMAS

ĮSPĖJIMAS!

Žr. saugos skyrius.

8.1 Ką daryti, jeigu...

Triktis	Galima priežastis	Veiksmai
Kaitlentės nepavyksta įjungti arba valdyti.	Kaitlentė neprijungta arba netinkamai prijungta prie elektros tinklo.	Patikrinkite, ar viryklė tinkamai prijungta prie elektros tinklo.
	Perdegę saugiklis.	Patikrinkite, ar veikimas sutrūko dėl saugiklio. Jeigu saugiklis pakartotinai perdega, kreipkitės į kvalifikuotą elektriką.
	10 sek. nepasirinkote kaitinimo lygio.	Dar kartą įjunkite kaitlentę ir 10 sek. laikotarpyje pasirinkite kaitinimo lygį.

Triktis	Galima priežastis	Veiksmai
	Vienu metu palietėte 2 arba daugiau mygtukų.	Vienu metu paspauskite tik vieną jutiklinį mygtuką.
	Veikia Pauzė.	Žr. skyrių „Kasdienis naudojimas“.
	Ant valdymo skydelio yra ištekėjusio skysčio arba riebalų.	Nuvalykite valdymo skydelį.
Išgirsite nuolatinį garsinį signalą.	Neteisingas elektroninės sistemos sujungimas.	Atjunkite kaitlentę nuo elektros tinklo. Pasirūpinkite, kad sistemą patikrintų profesionalus elektrikas.
Suveikia garsinis signalas ir kaitlentė išsijungia. Garsinis signalas suveikia tuomet, kai kaitlentė išsijungia.	Ant vienos ar kelių kaitviečių padėtas kažkoks objektas.	Nuimkite objektą nuo kaitviečių.
Kaitlentė išsijungia.	Kažką uždėjote ant jutiklinio skydelio  .	Nuimkite uždėtą objektą nuo kaitviečių.
Likutinės kaitros indikatorius neįsijungia.	Kaitvietė neįkaito, nes veikė per trumpai, arba sugedo jutiklis.	Jei kaitvietė įjungta jau pakankamai ilgą laiką ir neįkaista, kreipkitės į įgaliotąjį aptarnavimo centrą.
	Jūs naudojate labai aukštą puodą, kuris blokuoja signalą.	Naudokite mažesnį puodą, pakeiskite kaitvietę arba valdykite gartraukį rankiniu būdu.
Automatinis įkaitinimas neveikia.	Kaitvietė karšta.	Palaukite, kol kaitvietė atvės.
	Nustatytas didžiausias kaitros lygis.	Didžiausias kaitros lygis atitinka šią funkciją.
Įkaista valdymo skydelis.	Naudojate pernelyg didelį prikaistuvį arba pastatėte jį per arti valdymo skydelio.	Jeigu galite, didesnius indus dėkite ant galinių kaitviečių.
Liečiant mygtukus nesigirdi garsinių signalų.	Garsas yra išjungtas.	Įjunkite garso signalus. Žr. skyrių „Kasdienis naudojimas“.
Įsijungia  .	Veikia Apsaugos nuo vaikų įtaisas arba Užraktas.	Žr. skyrių „Kasdienis naudojimas“.
Įsijungia  .	Ant kaitvietės neuždėtas indas.	Uždėkite ant kaitvietės indą.
	Netinkamas indas.	Naudokite indukcinėms kaitlentėms tinkančius prikaistus. Žr. skyrių „Patarimai“.
	Per mažas indo dugno skersmuo.	Naudokite tinkamo dydžio indą. Žr. „Techniniai duomenys“.
 ir pamatysite skaičių.	Kaitlentės programos klaida.	Įsjunkite kaitlentę ir vėl ją įjunkite praėjus 30 sek. Jei  vėl įsijungia, atjunkite kaitlentę nuo maitinimo tinklo. Praėjus 30 sek. vėl prijunkite kaitlentę. Jei-gu problemos pašalinti nepavyktų, kreipkitės į įgaliotąjį aptarnavimo centrą.

8.2 Jei tinkamo sprendimo nerandate...

Jeigu patiems problemos pašalinti nepavyksta, kreipkitės į prekybos atstovą arba įgaliotąjį techninės priežiūros centrą. Nurodykite vardinėje lentelėje pateiktus duomenis. Taip pat nurodykite trijų skaičių kodą, kurį rasite stiklo keramikos paviršiaus kampe, ir suveikusį klaidos pranešimą.

Pasirūpinkite, kad kaitlentę naudotumėte tinkamai. Jei prietaiso techninės priežiūros ar remonto darbus atliks ne įgaliotas techninės priežiūros atstovas, papildomi darbai bus mokami, net ir garantinio aptarnavimo laikotarpiu. Informacija apie garantinį laikotarpį ir įgaliotuosius techninės priežiūros centrus pateikta garantinėje knygelėje.

9. TECHNINIAI DUOMENYS

9.1 Vardinė lentelė

Modelis KIV634I
Tipas 61 B4A 01 AA
Indukcija 7.35 kW
Serijos nr.
ELECTROLUX

PNC 949 599 098 00
220–240 V / 400 V 2 N 50–60 Hz
Pagaminta Vokietijoje
7.35 kW

9.2 Kaitviečių techniniai duomenys

Kaitvietė	Vardinė galia (didžiausias kaitinimo lygis) (W)	PowerBoost (W)	PowerBoost didžiausia trukmė (min.)	Prikaistuvio skersmuo (mm)
Kairysis priekinis	2 300	3 200	10	125–210
Kairysis galinis	2 300	3 200	10	125–210
Dešinysis priekinis	1 400	2 500	4	125–145
Dešinysis galinis	1 800	2 800	10	145–180

Kaitviečių galia gali šiek tiek skirtis nuo lentelėje pateiktų duomenų. Ji kinta priklausomai nuo prikaistuvio medžiagos ir matmenų.

Norėdami pasiekti optimalių maisto gaminimo rezultatų, naudokite prikaistuvius, kurių skersmuo ne didesnis nei nurodytas lentelėje.

10. ENERGIJOS EFEKTYVUMAS

10.1 Informacija apie gaminį*

Modelio identifikatorius	KIV634I
Kaitlentės tipas	Integruota kaitlentė
Kaitviečių skaičius	4
Kaitinimo technologija	„Induction“

Apskritų kaitviečių skersmuo (Ø)	Kairysis priekinis	21,0 cm
	Kairysis galinis	21,0 cm
	Dešinysis priekinis	14,5 cm
	Dešinysis galinis	18,0 cm
Kaitvietės energijos sąnaudos (EC electric cooking)	Kairysis priekinis	178,4 Wh/kg
	Kairysis galinis	178,4 Wh/kg
	Dešinysis priekinis	183,2 Wh/kg
	Dešinysis galinis	184,9 Wh/kg
Kaitlentės energijos sąnaudos (EC electric hob)		181,2 Wh/kg

*Skirta Europos Sąjungai, pagal ES reglamentą 66/2014. Baltarusijai pagal STB 2477-2017, A priedą. Ukrainai pagal 742/2019.

EN 60350-2 Buitiniai elektriniai virimo ir kepimo prietaisai. 2 dalis. Kaitlentės – eksploatacinių charakteristikų matavimo metodai

Kaitviečių srities energijos matavimai atitinkamose kaitvietėse nurodyti žymomis.

10.2 Energijos taupymas

Jeigu laikysitės toliau pateiktų patarimų, kasdien gamindami galėsite sutaupyti energijos.

- Kai šildote vandenį, naudokite jo tik tiek, kiek reikia.
- Jeigu įmanoma, prikaistuvius uždenkite dangčiais.
- Uždėkite prikaistuvį, prieš įjungdami kaitvietę.
- Mažesnius prikaistuvius dėkite ant mažesnių kaitviečių.
- Uždėkite prikaistuvį tiesiai ant kaitvietės vidurio.
- Maistui pašildyti arba išlydyti naudokite likusį karštį.

11. APLINKOS APSAUGA

Atiduokite perdirbti medžiagas, pažymėtas šiuo ženklu . Išmeskite pakuotę į atitinkamą atliekų surinkimo konteinerį, kad ji būtų perdirbta. Padėkite saugoti aplinką bei žmonių sveikatą ir surinkti bei perdirbti elektros ir elektronikos prietaisų atliekas.

Neišmeskite šiuo ženklu  pažymėtų prietaisų kartu su kitomis buitinėmis atliekomis. Atiduokite šį gaminį į vietos atliekų surinkimo punktą arba susisiekite su vietos savivaldybe dėl papildomos informacijos.

MYŚLIMY O TOBIE

Dziękujemy za zakup urządzenia Electrolux. Jest ono owocem dziesięcioleci doświadczeń i innowacji. To pomysłowe i stylowe urządzenie zostało zaprojektowane z myślą o Tobie. Użytkując je, zawsze ma się pewność uzyskania wspaniałych efektów. Witamy w świecie marki Electrolux

Przejdź na naszą witrynę internetową:



Wskazówki dotyczące użytkowania, broszury, pomoc w rozwiązywaniu problemów oraz informacje dotyczące serwisu i napraw:

www.electrolux.com/support



Zarejestruj produkt, aby korzystać z lepszej obsługi serwisowej:

www.registerelectrolux.com



Kup akcesoria, materiały eksploatacyjne i oryginalne części zamienne do swojego urządzenia:

www.electrolux.com/shop

OBSŁUGA KLIENTA I SERWIS

Należy zawsze używać oryginalnych części zamiennych.

Przed kontaktem z autoryzowanym centrum serwisowym należy przygotować poniższe dane: Model, numer produktu, numer seryjny.

Informacje można znaleźć na tabliczce znamionowej.

 Ostrzeżenie/przestroga — informacje dotyczące bezpieczeństwa

 Ogólne informacje i wskazówki

 Informacje dotyczące środowiska naturalnego

Producent zastrzega sobie możliwość wprowadzenia zmian bez wcześniejszego powiadomienia.

SPIS TREŚCI

1. INFORMACJE DOTYCZĄCE BEZPIECZEŃSTWA.....	75
2. WSKAZÓWKI DOTYCZĄCE BEZPIECZEŃSTWA.....	78
3. INSTALACJA.....	80
4. OPIS URZĄDZENIA.....	82
5. CODZIENNE UŻYTKOWANIE.....	84
6. WSKAZÓWKI I PORADY.....	88
7. KONSERWACJA I CZYSZCZENIE.....	91
8. ROZWIĄZANIE PROBLEMÓW.....	91
9. DANE TECHNICZNE.....	93
10. EFEKTYWNOŚĆ ENERGETYCZNA.....	93
11. OCHRONA ŚRODOWISKA.....	94

1. INFORMACJE DOTYCZĄCE BEZPIECZEŃSTWA

Przed przystąpieniem do instalacji i rozpoczęciem eksploatacji urządzenia należy uważnie zapoznać się z dołączoną instrukcją obsługi. Producent nie odpowiada za

obrażenia ciała ani szkody spowodowane nieprawidłową instalacją lub eksploatacją urządzenia. Należy zachować instrukcję obsługi w bezpiecznym i łatwo dostępnym miejscu w celu wykorzystania w przyszłości.

1.1 Bezpieczeństwo dzieci i osób o ograniczonych zdolnościach ruchowych

- Urządzenie mogą obsługiwać dzieci po ukończeniu 8. roku życia oraz osoby o ograniczonych zdolnościach fizycznych, sensorycznych lub umysłowych bądź nieposiadające odpowiedniej wiedzy i doświadczenia, jeśli będą one nadzorowane lub zostaną poinstruowane w zakresie bezpiecznego korzystania z tego urządzenia i będą świadome związanych z tym zagrożeń. Dzieci w wieku poniżej 8 lat i osoby o znacznym stopniu niepełnosprawności nie powinny zbliżać się urządzenia, jeśli nie znajdują się pod stałym nadzorem.
- Dzieci należy pilnować, aby nie bawiły się urządzeniem.
- Przechowywać opakowanie w miejscu niedostępnym dla dzieci lub pozbyć się go w odpowiedni sposób.
- **OSTRZEŻENIE:** Nie pozwalać dzieciom i zwierzętom zbliżać się do pracującego lub stygnącego urządzenia. Podczas pracy urządzenia niektóre jego elementy mocno się nagrzewają.
- Jeśli urządzenie wyposażono w blokadę uruchomienia, zaleca się jej włączenie.
- Dzieci nie powinny zajmować się czyszczeniem ani konserwacją urządzenia bez odpowiedniego nadzoru.

1.2 Ogólne zasady bezpieczeństwa

- **OSTRZEŻENIE:** Podczas działania urządzenia jego nieosłonięte elementy nagrzewają się do wysokiej temperatury. Należy zachować ostrożność, aby nie dotknąć elementów grzejnych.

- **OSTRZEŻENIE:** Pozostawienie bez nadzoru potraw zawierających tłuszcz lub olej na włączonej płycie grzejnej może być przyczyną pożaru.
- **NIE** gasić pożaru wodą – należy wyłączyć urządzenie, a następnie przykryć płomień pokrywą lub kocem gaśniczym.
- **OSTRZEŻENIE:** Urządzenia nie wolno zasiląć przez zewnętrzny wyłącznik, np. programator czasowy, ani ze źródła zasilania często wyłączanego przez zakład energetyczny.
- **PRZESTROGA:** Gotowanie powinno odbywać się pod nadzorem. Należy zapewnić stały nadzór nad krótkim gotowaniem.
- **OSTRZEŻENIE:** Zagrożenie pożarem: Nie przechowywać przedmiotów na powierzchni gotowania.
- Na powierzchni płyty grzejnej nie wolno kłaść przedmiotów metalowych, jak sztućce lub pokrywki do garnków, ponieważ mogą one bardzo się rozgrzać.
- Nie uruchamiać urządzenia przed zainstalowaniem go w zabudowie.
- Do czyszczenia urządzenia nie wolno używać sprzętów czyszczących parą.
- Po zakończeniu gotowania należy wyłączyć pole grzejne za pomocą elementu sterującego. Nie polegać na działaniu układu wykrywania obecności naczyń.
- Jeśli na powierzchni szkła ceramicznego / powierzchni szklanej pojawią się pęknięcia, należy wyłączyć urządzenie i wyjąć wtyczkę zasilającą z gniazda. Jeśli urządzenie podłączono bezpośrednio do skrzynki przyłączonej, należy wyłączyć bezpiecznik, aby odłączyć zasilanie urządzenia. W obu przypadkach należy skontaktować się z autoryzowanym centrum serwisowym.
- Jeśli przewód zasilający uległ uszkodzeniu, należy zlecić jego wymianę producentowi urządzenia, autoryzowanemu centrum serwisowemu lub też innej kompetentnej osobie, aby uniknąć niebezpieczeństwa.

- **OSTRZEŻENIE:** Używać wyłącznie osłon do płyty grzejnej wyprodukowanych przez producenta urządzenia lub określonych w instrukcji przez producenta urządzenia jako odpowiednich, lub dostarczonych z urządzeniem. Użycie nieodpowiednich osłon może skutkować wypadkiem.

2. WSKAZÓWKI DOTYCZĄCE BEZPIECZEŃSTWA

2.1 Instalacja

OSTRZEŻENIE!

Urządzenie może zainstalować i podłączyć wyłącznie wykwalifikowana osoba.

OSTRZEŻENIE!

Zagrożenie odniesieniem obrażeń lub uszkodzeniem urządzenia.

- Usunąć wszystkie elementy opakowania.
- Nie instalować ani nie używać uszkodzonego urządzenia.
- Należy postępować zgodnie z instrukcją instalacji dołączoną do urządzenia.
- Zachować minimalne odstępów od innych urządzeń i mebli.
- Zachować ostrożność podczas przenoszenia urządzenia, ponieważ jest ono ciężkie. Należy zawsze stosować rękawice ochronne i mieć na stopach pełne obuwie.
- Po przycięciu zabezpieczyć krawędzie blatu przed wilgocią za pomocą odpowiedniego uszczelnacza.
- Zabezpieczyć spód urządzenia przed dostępem pary i wilgoci.
- Nie instalować urządzenia przy drzwiach ani pod oknem. Zapobiegnie to możliwości strącenia gorącego naczynia z urządzenia przy otwieraniu okna lub drzwi.
- W dolnej części każdego urządzenia znajdują się wentylatory chłodzące.
- Jeśli urządzenie zainstalowano nad szufladą:
 - Nie przechowywać drobnych elementów ani arkuszy papieru, które mogłyby zostać wciągnięte, uszkadzając wentylatory chłodzące

lub obniżając wydajność układu chłodzenia.

- Zachować odstęp co najmniej 2 cm między dolną częścią urządzenia a elementami przechowywanymi w szufladzie.
- Usunąć wszystkie przegrody zamontowane w szafce pod urządzeniem.

2.2 Podłączenie elektryczne

OSTRZEŻENIE!

Zagrożenie pożarem i porażeniem prądem elektrycznym.

- Wszystkie połączenia elektryczne powinny być wykonane przez wykwalifikowanego elektryka.
- Urządzenie musi być uziemione.
- Przed wykonaniem jakiegokolwiek czynności upewnić się, że urządzenie jest odłączone od zasilania.
- Upewnić się, że parametry na tabliczce znamionowej odpowiadają parametrom znamionowym źródła zasilania.
- Upewnić się, że urządzenie jest prawidłowo zainstalowane. Luźny lub niewłaściwy przewód zasilający bądź wtyczka (jeśli dotyczy) może być przyczyną przegrzania się styków.
- Użyć odpowiedniego przewodu zasilającego.
- Nie dopuszczać do splątania się przewodu zasilającego.
- Upewnić się, że zainstalowano zabezpieczenie przed porażeniem prądem.
- Użyć zacisku odciążającego na przewodzie.
- Podczas podłączania urządzenia do gniazda sieciowego upewnić się, że przewód zasilający lub jego wtyczka (jeśli

dotyczy) nie będzie dotykać rozgrzanych elementów urządzenia lub naczyń.

- Nie stosować rozgałęźników ani przedłużaczy.
- Należy uważać, aby nie uszkodzić wtyczki (jeśli dotyczy) ani przewodu zasilającego. Wymianę uszkodzonego przewodu zasilającego należy zlecić autoryzowanemu centrum serwisowemu lub wykwalifikowanemu elektrykowi.
- Zarówno dla elementów znajdujących się pod napięciem, jak i zaizolowanych części, zabezpieczenie przed porażeniem prądem należy zamocować w taki sposób, aby nie można go było odłączyć bez użycia narzędzi.
- Podłączyć wtyczkę do gniazda elektrycznego dopiero po zakończeniu instalacji. Należy zadbać o to, aby po zakończeniu instalacji urządzenia wtyczka przewodu zasilającego była łatwo dostępna.
- Jeśli gniazdo elektryczne jest obluzowane, nie wolno podłączać do niego wtyczki.
- Odłączając urządzenie, nie należy ciągnąć za przewód zasilający. Należy zawsze ciągnąć za wtyczkę sieciową.
- Konieczne jest zastosowanie odpowiednich wyłączników obwodu zasilania: wyłączników automatycznych, bezpieczników topikowych (typu wykręcanego – wyjmowanych z oprawki), wyłączników różnicowoprądowych oraz styczników.
- W instalacji elektrycznej należy zastosować wyłącznik obwodu umożliwiający odłączenie urządzenia od zasilania na wszystkich biegunach. Wyłącznik obwodu musi mieć rozwarcie styków wynoszące minimum 3 mm.

2.3 Sposób używania

OSTRZEŻENIE!

Zagrożenie odniesieniem obrażeń, oparzeniem i porażeniem prądem.

- Przed pierwszym użyciem należy usunąć wszystkie opakowania, etykiety i folię ochronną (jeśli dotyczy).
- Urządzenie jest przeznaczone wyłącznie do użytku domowego (wewnątrz pomieszczeń).

- Nie zmieniać parametrów technicznych urządzenia.
- Upewnić się, że otwory wentylacyjne nie są zatkane.
- Nie pozostawiać urządzenia bez nadzoru podczas pracy.
- Po każdym użyciu wyłączyć pole grzejne.
- Nie kłaść sztućców ani pokrywek naczyń na polach grzejnych. Mogą one się mocno rozgrzać.
- Nie wolno obsługiwać urządzenia mokrymi rękami lub gdy ma ono kontakt z wodą.
- Nie używać urządzenia jako powierzchni roboczej ani miejsca do przechowywania.
- Jeśli powierzchnia urządzenia jest pęknięta, należy natychmiast odłączyć urządzenie od zasilania. Zapobiega to porażeniu prądem elektrycznym.
- Gdy urządzenie jest włączone, użytkownicy z wszczepionym rozrusznikiem serca nie powinni zbliżać się do indukcyjnych pól grzejnych na odległość mniejszą niż 30 cm.
- Gorący olej może przyskać podczas wkładania do niego żywności.

OSTRZEŻENIE!

Zagrożenie pożarem i wybuchem

- Pod wpływem wysokiej temperatury tłuszcz i olej mogą uwalniać łatwopalne opary. Nie zbliżać płomienia ani rozgrzanych przedmiotów do tłuszczu i oleju podczas gotowania.
- Może dojść do samozapłonu oparów wydzielanych z bardzo gorącego oleju.
- Zużyty olej z resztkami żywności może zapalić się w niższej temperaturze niż świeży olej.
- Nie umieszczać produktów łatwopalnych ani przedmiotów nasączonych łatwopalnymi produktami w pobliżu lub na urządzeniu.

OSTRZEŻENIE!

Zagrożenie uszkodzeniem urządzenia.

- Nie stawiać gorących naczyń na panelu sterowania.
- Nie kłaść gorących pokrywek na szklanej powierzchni płyty grzejnej.
- Nie dopuszczać do wygotowania się potrawy.

- Należy uważać, aby nie dopuścić do upadku urządzenia lub naczyń na urządzenie. Powierzchnia może ulec uszkodzeniu.
- Nie włączać pól grzejnych z pustym naczyniem lub bez naczynia.
- Nie kłaść folii aluminiowej na urządzeniu.
- Naczynia z żeliwa, aluminium lub z uszkodzonym dnem mogą zarysować powierzchnie szklane/ceramiczne. Należy zawsze podnosić te przedmioty, gdy trzeba je przesunąć na powierzchnię gotowania.
- Urządzenie jest przeznaczone wyłącznie zastosowań kuchennych. Urządzenia nie wolno stosować do innych celów, np. do ogrzewania pomieszczenia.

2.4 Konserwacja i czyszczenie

- Aby zapobiec uszkodzeniu powierzchni urządzenia, należy regularnie ją czyścić.
- Przed rozpoczęciem czyszczenia urządzenia należy je wyłączyć i zaczekać, aż ostygnie.
- Urządzenia nie wolno czyścić wodą pod ciśnieniem ani parą wodną.
- Czyścić urządzenie za pomocą wilgotnej szmatki. Stosować wyłącznie obojętne detergenty. Nie używać produktów ściernych, myjek do szorowania, rozpuszczalników ani metalowych przedmiotów.

2.5 Usługi

- Aby naprawić urządzenie, należy skontaktować się z autoryzowanym centrum serwisowym. Należy stosować wyłącznie oryginalne części zamienne.
- Informacja dotycząca oświetlenia w urządzeniu i elementów oświetleniowych sprzedawanych osobno jako części zamienne: Zastosowane elementy oświetleniowe są przystosowane do pracy w wymagających warunkach fizycznych (temperatura, drgania, wilgotność) w urządzeniach domowych lub są przeznaczone do sygnalizacji stanu działania urządzenia. Nie są one przeznaczone do innych zastosowań i nie nadają się do oświetlania pomieszczeń domowych.

2.6 Utylizacja

OSTRZEŻENIE!

Zagrożenie odniesieniem obrażeń lub uduszeniem.

- Aby uzyskać informacje dotyczące prawidłowej utylizacji produktu, należy skontaktować się z lokalnymi władzami.
- Odłączyć urządzenie od źródła zasilania.
- Odciąć przewód zasilający blisko urządzenia i oddać do utylizacji.

3. INSTALACJA

OSTRZEŻENIE!

Patrz rozdział dotyczący bezpieczeństwa.

3.1 Przed instalacją

Przed przystąpieniem do instalacji płyty grzejnej należy zapisać poniższe informacje umieszczone na tabliczce znamionowej. Tabliczka znamionowa znajduje się w dolnej części płyty grzejnej.

Numer seryjny

3.2 Płyty grzejne do zabudowy

Płyt grzejnych do zabudowy wolno używać dopiero po ich zamontowaniu w odpowiednich szafkach lub blatach roboczych spełniających wymogi stosownych norm.

3.3 Przewód zasilający

- Płyta grzejna jest wyposażona w przewód zasilający.
- W celu wymiany uszkodzonego przewodu należy użyć przewodu zasilającego następującego typu: H05V2V2-F które wytrzyma temperaturę co najmniej 90°C. Skontaktować się z autoryzowanym centrum serwisowym. Przewód zasilający

może wymienić wyłącznie wykwalifikowany elektryk.

3.4 Montaż

W przypadku montażu płyty grzejnej pod okapem należy zapoznać się z informacjami na temat minimalnej odległości między urządzeniami zawartymi w instrukcji instalacji okapu.

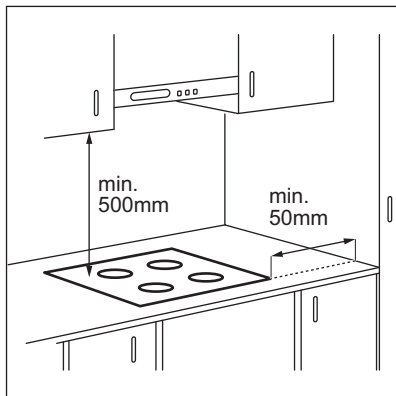

Jeśli urządzenie jest zainstalowane nad szufladą, wentylator płyty grzejnej może spowodować nagrzewanie przedmiotów w szufladzie podczas procesu gotowania.

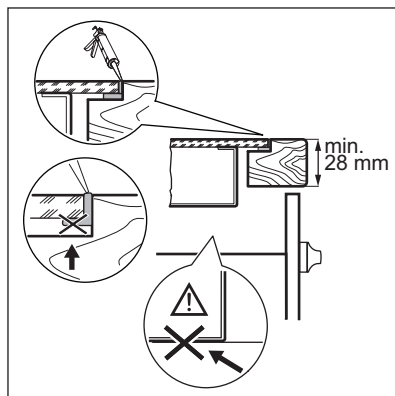
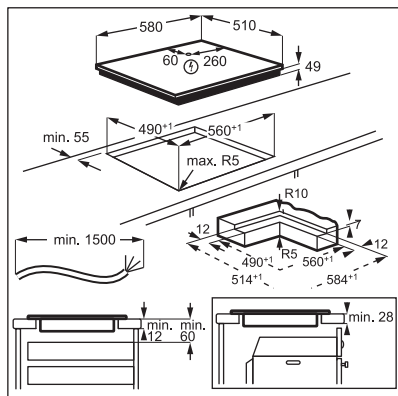

Znajdź film instruktażowy „Zlicowana instalacja płyty indukcyjnej Electrolux”, wpisując pełną nazwę przedstawioną na poniższej ilustracji.



www.youtube.com/electrolux
www.youtube.com/aeg

How to install your Electrolux induction hob flush installation



4. OPIS URZĄDZENIA

4.1 Układ powierzchni gotowania

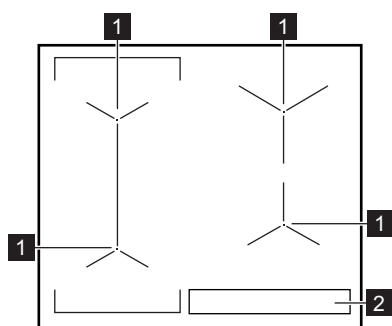

- 1 Indukcyjne pole grzejne
- 2 Panel sterowania

4.2 Układ panelu sterowania

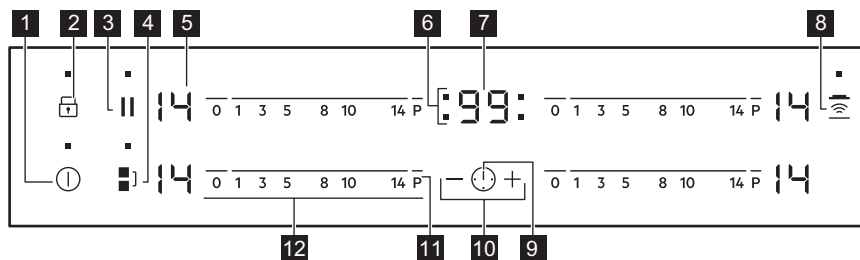

Urządzenie obsługuje się, dotykając pól czujników. Wyświetlacz, wskaźniki i sygnały dźwiękowe informują użytkownika o włączonych funkcjach.

Pole czujnika	Funkcja	Uwagi	
1	ⓘ	WŁ./WYŁ.	Włączanie i wyłączanie płyty grzejnej.
2	🔒	Blokada / Blokada uruchomienia	Blokowanie/odblokowanie panelu sterowania.
3		Paauza	Włączanie i wyłączanie funkcji.
4	⌂	Bridge	Włączanie i wyłączanie funkcji.
5	-	Wskaźnik mocy grzania	Pokazuje ustawienie mocy grzania.
6	-	Wskaźniki funkcji zegara dla poszczególnych pól grzejnych	Wskazują, dla którego pola ustawiono czas.

Pole czujnika	Funkcja	Uwagi
7	- Wyświetlacz zegara	Pokazuje czas w minutach.
8	Hob ² Hood	Włączanie i wyłączenie trybu ręcznego funkcji.
9	-	Wybór pola grzejnego.
10	+ / -	Przedłużanie lub skracanie czasu.
11	P PowerBoost	Włączanie funkcji.
12	- Pasek regulacji	Ustawianie mocy grzania.

4.3 Wskazania ustawień mocy grzania

Wskazanie	Opis
	Pole grzejne jest wyłączone.
-	Pole grzejne jest włączone.
	Działa funkcja Pauza.
	Działa funkcja Automatyczne podgrzewanie.
	Działa funkcja PowerBoost.
+ cyfra	Nieprawidłowe działanie.
/ /	OptiHeat Control (3-stopniowy wskaźnik ciepła resztkowego): gotowanie / podtrzymanie temperatury / ciepło resztkowe.
	Działa funkcja Blokada / Blokada uruchomienia.
	Na polu grzejnym umieszczono nieodpowiednie lub zbyt małe naczynie bądź nie umieszczono na nim żadnego naczynia.
	Działa funkcja Samoczynne wyłączenie.

4.4 OptiHeat Control (3-stopniowy wskaźnik ciepła resztkowego)

OSTRZEŻENIE!

/ / Gdy świeci się wskaźnik, występuje zagrożenie poparzeniem ciepłem resztkowym.

Indukcyjne pola grzejne wytwarzają ciepło potrzebne do gotowania potraw bezpośrednio

w dnie naczyń. Ciepło z naczyńia podgrzewa płytę ceramiczną.

Wskaźniki / / pojawia się, gdy pole grzejne jest gorące. Pokazują one ciepło resztkowe aktualnie używanych pól grzejnych.

Może również pojawić się wskaźnik:

- dla sąsiadujących pól grzejnych, nawet jeśli nie są używane,

- gdy gorące naczynie zostanie umieszczone na zimnym polu grzejnym,
- gdy płyta grzejna jest wyłączona, ale pole grzejne jest nadal gorące.

Wskaźnik zniknie po ostygnięciu pola grzejnego.

5. CODZIENNE UŻYTKOWANIE

OSTRZEŻENIE!

Patrz rozdział dotyczący bezpieczeństwa.

5.1 Włączanie i wyłączanie

Dotknąć  na 1 sekundę, aby włączyć lub wyłączyć płytę grzejną.

5.2 Samoczynne wyłączenie

Funkcja ta powoduje samoczynne wyłączenie płyty grzejnej, gdy:

- wszystkie pola grzejne są wyłączone,
- po włączeniu płyty grzejnej nie zostanie ustawiona moc grzania,
- panel sterowania został zalany lub od ponad 10 sekund znajduje się na nim przedmiot (garnek, ściereczka itp). Rozlega się sygnał dźwiękowy i urządzenie wyłącza się. Należy usunąć przedmiot lub wyczyścić panel sterowania.
- płyta ulega nadmiernemu rozgrzaniu (np. gdy wygotowała się zawartość naczynia). Przed ponownym użyciem płyty grzejnej odczekać, aż pole grzejne ostygnie.
- użyto nieodpowiedniego naczynia.

Wyświetla się symbol  i po upływie 2 minut pole grzejne wyłącza się samoczynnie.

- nie wyłączono pola grzejnego lub nie zmieniono mocy grzania. Po pewnym czasie wyświetla się  i urządzenie wyłącza się.

Zależność między ustawieniem mocy grzania a czasem, po jakim wyłącza się płyta grzejna:

Ustawienie mocy grzania	Płyta grzejna wyłącza się po
 1 - 3	6 godz.
4 - 7	5 godz.

Ustawienie mocy grzania	Płyta grzejna wyłącza się po
8 - 9	4 godz.
10 - 14	1,5 godz.

5.3 Ustawianie mocy grzania

Aby wybrać lub zmienić ustawienie mocy grzania:

Dotknąć paska regulacji w miejscu odpowiadającym wybranej mocy grzania lub przesunąć palec wzdłuż paska regulacji w miejsce odpowiadające wybranej mocy grzania.

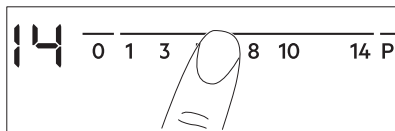

5.4 Używanie pól grzejnych

Naczynia należy stawiać na środku pola grzejnego. Indukcyjne pola grzejne dostosowują się automatycznie do wielkości dna naczyń.

Można stosować duże naczynia, ustawiając je jednocześnie na dwóch polach grzejnych. Naczynie musi zakrywać środką obu pól grzejnych, ale nie może wystawać poza oznaczenie obszaru pola grzejnego. Jeśli naczynie będzie stać między dwoma środkami, funkcja Bridge nie włączy się.

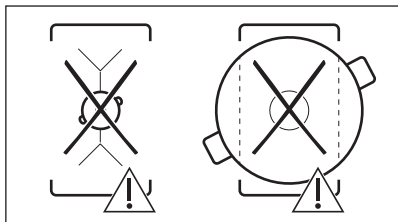
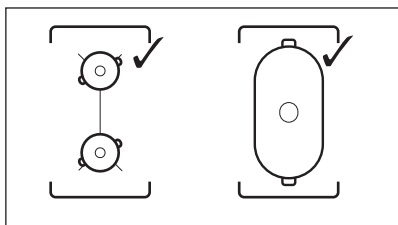

5.5 Bridge



Funkcja działa, gdy naczynie zakrywa środki obu pól grzejnych.

Funkcja ta łączy dwa pola grzejne po lewej stronie, by działały jak jedno.

Najpierw należy ustawić moc grzania jednego z pól grzejnych po lewej stronie.

Aby włączyć funkcję: dotknąć . Aby ustawić lub zmienić moc grzania, należy dotknąć jednego z czujników sterujących.

Aby wyłączyć funkcję: dotknąć . Pola grzejne będą działać niezależnie

5.6 Automatyczne podgrzewanie

Włączenie tej funkcji pozwala w krótszym czasie uzyskać żądaną moc grzania. Gdy funkcja jest włączona, pole grzejne pracuje na początku z największą mocą grzania, a następnie przełącza się na żądaną moc grzania.



Aby możliwe było włączenie tej funkcji, pole grzejne musi być zimne.

Aby włączyć funkcję dla pola grzejnego: dotknąć **P** (włączy się). Szybko dotknąć

żądanego ustawienia mocy grzania. Po upływie trzech sekund wyświetli się .

Aby wyłączyć funkcję: zmienić ustawienie mocy grzania.

5.7 PowerBoost

Funkcja ta zapewnia indukcyjnym polom grzejnym dodatkową moc. Funkcję tę można włączyć dla indukcyjnego pola grzejnego tylko przez ograniczony czas. Po upływie tego czasu indukcyjne pole grzejne automatycznie przełącza się na maksymalną moc grzania.



Patrz rozdział „Dane techniczne”.

Aby włączyć funkcję dla pola grzejnego: dotknąć **P**. Włączy się .

Aby wyłączyć funkcję: zmienić ustawienie mocy grzania.

5.8 Zegar

• Wyłącznik czasowy

Funkcja ta umożliwia ustawienie długości jednego cyklu gotowania.

Należy najpierw wybrać moc grzania dla pola grzejnego, a następnie ustawić funkcję.

Wybór pola grzejnego: dotknąć kilkakrotnie , aż zaświeci się wskaźnik wybranego pola grzejnego.

Aby włączyć funkcję, należy: dotknąć na zegarze, aby ustawić czas (00-99 minut). Gdy zacznie migać wskaźnik pola grzejnego, rozpocznie się odliczanie czasu.

Aby wyświetlić pozostały czas: dotknąć , aby wybrać pole grzejne. Wskaźnik pola grzejnego zacznie migać. Wyświetlacz wyświetli pozostały czas.

Aby zmienić czas: dotknąć , aby wybrać pole grzejne. Dotknąć lub .

Aby wyłączyć funkcję, należy: dotknąć , aby wybrać pole, a następnie dotknąć . Wartość pozostałego czasu zmniejszy się do **00**. Wskaźnik pola grzejnego zniknie.



Po zakończeniu odliczania czasu rozlegnie się sygnał dźwiękowy i zacznie migać wskazanie **00**. Pole grzejne wyłączy się.

Aby wyciszyć sygnał dźwiękowy, należy:

dotknąć

• **CountUp Timer**

Funkcja ta służy do sprawdzania czasu pracy pola grzejnego.

Wybór pola grzejnego: dotknąć kilkakrotnie

, aż zaświeci się wskaźnik wybranego pola grzejnego.

Aby włączyć funkcję, należy: dotknąć symbolu zegara. Wyświetli się . Gdy zacznie migać wskaźnik pola grzejnego, rozpocznie się odliczanie czasu. Wyświetlacz będzie przełączał się między a wskazaniem naliczonego czasu (w minutach).

Aby zobaczyć, jak długo działa pole

grzejne: dotknąć , aby wybrać pole grzejne. Wskaźnik pola grzejnego zacznie migać. Na wyświetlaczu pojawi się czas działania pola grzejnego.

Aby wyłączyć funkcję, należy: dotknąć ,

a następnie lub . Wskaźnik pola grzejnego zniknie.

• **Minutnik**

Funkcji tej można używać, gdy płyta grzejna jest włączona i nie pracują pola grzejne.

Wskazanie mocy grzania: .

Aby włączyć funkcję, należy: dotknąć a następnie dotknąć symbolu lub zegara, aby ustawić czas. Po zakończeniu odliczania czasu rozlegnie się sygnał dźwiękowy i zacznie migać wskazanie **00**.

Aby wyciszyć sygnał dźwiękowy, należy:

dotknąć .



Funkcja nie ma wpływu na działanie pól grzejnych.

5.9 Pauza

Ta funkcja przestawia wszystkie włączone pola grzejne na najniższą moc grzania.

Gdy funkcja działa, wszystkie inne symbole na panelach sterowania są zablokowane.

Funkcja nie blokuje funkcji zegara:

1. Aby włączyć funkcję: nacisnąć .

Włączy się . Moc grzania zostanie zmniejszona do wartości 1.

2. Aby wyłączyć funkcję: nacisnąć .

Włączy się poprzednie ustawienie mocy grzania.

5.10 Blokada

Gdy włączone są pola grzejne można zablokować panel sterowania. Zapobiega to przypadkowej zmianie ustawienia mocy grzania.

Najpierw należy ustawić moc grzania.

Aby włączyć funkcję: dotknąć . Na 4 sekundy wyświetli się . Zegar pozostanie włączony.

Aby wyłączyć funkcję: dotknąć . Włączy się poprzednie ustawienie mocy grzania.



Wyłączenie płyty grzejnej powoduje również wyłączenie tej funkcji.

5.11 Blokada uruchomienia



Funkcja ta zapobiega przypadkowemu uruchomieniu płyty grzejnej.

Aby włączyć funkcję: włączyć płytę grzejną za pomocą . Nie ustawiać mocy grzania.

Dotknąć przez 4 sekundy. Wyświetli się . Wyłączyć płytę grzejną za pomocą .

Aby wyłączyć funkcję, należy: włączyć płytę grzejną za pomocą . Nie ustawiać mocy grzania. Dotknąć przez 4 sekundy. Wyświetli się . Wyłączyć płytę grzejną za pomocą .

Aby dezaktywować funkcję na czas jednego cyklu gotowania: włączyć płytę





grzejną za pomocą . Wyświetli się .



Dotknąć  przez 4 sekundy. **W ciągu 10 sekund ustawić moc grzania.** Teraz można korzystać z płyty. Po wyłączeniu płyty

grzejnej za pomocą  funkcja będzie ponownie aktywna.

5.12 OffSound Control (Wyłączenie i włączanie dźwięków)

Wyłączyć płytę grzejną. Dotknąć  przez 3 sekundy. Wyświetlacz włączy się i wyłączy.

Dotknąć  przez 3 sekundy. Wyświetli się  lub . Dotknąć  zegara, aby wybrać jedno z następujących ustawień:

-  sygnały dźwiękowe są wyłączone
 -  sygnały dźwiękowe są włączone
- Aby potwierdzić wybór, należy zaczekać, aż urządzenie wyłączy się automatycznie.

Gdy dla funkcji wybrane jest ustawienie , sygnały dźwiękowe będą emitowane tylko w następujących przypadkach:

- po dotknięciu 
- po zakończeniu odliczania przez funkcję Minutnik
- po zakończeniu odliczania przez funkcję Wyłącznik czasowy
- gdy na panelu sterowania zostanie położony jakiś przedmiot.

5.13 Hob²Hood

Jest to zaawansowana, automatyczna funkcja, która umożliwia połączenie płyty grzejnej ze współpracującym z nią okapem kuchennym. Zarówno płyta grzejna, jak i okap są wyposażone w układ komunikacji przesyłający sygnały w podczerwieni.

Prędkość wentylatora jest określana automatycznie na podstawie ustawienia trybu oraz temperatury najmocniej rozgrzanego naczynia na płycie grzejnej. Możliwe jest również ręczne sterowanie okapem za pośrednictwem płyty grzejnej.



W większości modeli okapów system zdalnego sterowania jest domyślnie wyłączony. Przed użyciem funkcji należy go włączyć. Więcej informacji znajduje się w instrukcji obsługi okapu.

Automatyczne działanie funkcji

Aby funkcja działała automatycznie, należy dla trybu automatycznego wybrać ustawienie H1-H6. Pierwotne ustawienie płyty grzejnej to H5. Okap każdorazowo reaguje na obsługę płyty grzejnej. Płyta grzejna będzie automatycznie rozpoznawać temperaturę naczyń i odpowiednio dostosowywać prędkość wentylatora.

Tryby automatyczne

	Automa- tyczne oświetle- nie	Gotowa- nie ¹⁾	Smaże- nie ²⁾
Tryb H0	Wył.	Wył.	Wył.
Tryb H1	Wł.	Wył.	Wył.
Tryb H2 ³⁾	Wł.	Prędkość wentylatora 1	Prędkość wentylatora 1
Tryb H3	Wł.	Wył.	Prędkość wentylatora 1
Tryb H4	Wł.	Prędkość wentylatora 1	Prędkość wentylatora 1
Tryb H5	Wł.	Prędkość wentylatora 1	Prędkość wentylatora 2
Tryb H6	Wł.	Prędkość wentylatora 2	Prędkość wentylatora 3





1) Urządzenie rozpoznaje proces gotowania i uruchamia wentylator zgodnie z ustawieniem trybu automatycznego.

2) Urządzenie rozpoznaje proces smażenia i uruchamia wentylator zgodnie z ustawieniem trybu automatycznego.

3) W tym trybie włączanie wentylatora i oświetlenia jest niezależne od temperatury.

Zmiana trybu automatycznego

1. Wyłączyć urządzenie.

- Dotknąć  przez 3 sekundy. Wyświetlacz włączy się i wyłączy.
- Dotknąć  przez 3 sekundy.
- Dotknąć kilkakrotnie , aż wyświetli się .
- Dotknąć  zegara, aby wybrać tryb automatyczny.







Aby sterować okapem bezpośrednio z panelu okapu, należy wyłączyć tryb automatyczny funkcji.



Po zakończeniu gotowania i wyłączeniu płyty grzejnej wentylator okapu może nadal pracować przez pewien czas. Po upływie tego czasu system wyłącza wentylator automatycznie i zapobiega przypadkowemu włączeniu wentylatora przez kolejne 30 sekund.

Ręczne sterowanie prędkością wentylatora

Działaniem funkcji można również sterować ręcznie. W tym celu należy dotknąć , gdy płyta grzejna jest włączona. Powoduje to

wyłączenie trybu automatycznego funkcji i umożliwia ręczną zmianę prędkości wentylatora. Naciśnięcie  powoduje zwiększenie prędkości wentylatora o jeden poziom. Jeśli wentylator pracuje z maksymalną prędkością, naciśnięcie  powoduje ustawienie prędkości wentylatora na wartość 0 i wyłączenie wentylatora. Aby włączyć prędkość 1 wentylatora, należy dotknąć .



Aby włączyć tryb automatyczny funkcji, należy wyłączyć płytę grzejną i włączyć ją ponownie.

Włączanie oświetlenia

Można tak ustawić płytę grzejną, aby każde jej włączenie powodowało automatyczne włączenie oświetlenia. W tym celu należy wybrać dla trybu automatycznego ustawienie H1-H6.



Oświetlenie okapu wyłącza się po upływie 2 minut od wyłączenia płyty grzejnej.

6. WSKAZÓWKI I PORADY



OSTRZEŻENIE!

Patrz rozdział dotyczący bezpieczeństwa.

6.1 Naczynia



Silne pole elektromagnetyczne z indukcyjnego pola grzejnego bardzo szybko wytwarza ciepło w naczyniu.

Na indukcyjnych polach grzejnych należy używać odpowiednich naczyń.

- Dno naczynia musi być jak najgrubsze i płaskie.
- Przed ustawieniem naczynia na powierzchni płyty grzejnej należy upewnić się, że jego spód jest czysty i suchy.

- Aby uniknąć zarysowania powierzchni szkła ceramicznego, nie należy przesuwac na niej naczyń.

Materiał naczyń

- prawidłowe:** żeliwo, stal, stal emaliowana, stal nierdzewna, dno wielowarstwowe (z odpowiednim oznaczeniem producenta).
- nieprawidłowe:** aluminium, miedź, mosiądz, szkło, ceramika, porcelana.

Naczynie nadaje się do gotowania na płycie indukcyjnej, jeśli:

- możliwe jest szybkie zagotowanie wody w naczyniu postawionym na polu grzejnym ustawionym na maksymalną moc;
- magnes jest przyciągany przez dno naczynia.

Wymiary naczyń

- Indukcyjne pola grzejne dostosowują się automatycznie do wielkości dna naczyń.
- Wydajność pola grzejnego zależy od średnicy naczyń. Naczynie o średnicy dna mniejszej niż minimalna pochłania tylko część energii generowanej przez pole grzejne.
- Ze względów bezpieczeństwa oraz by uzyskać optymalne efekty pieczenia nie należy używać naczyń większych niż podano w rozdziale „Specyfikacja pól grzejnych”. Podczas gotowania należy unikać umieszczania naczyń w pobliżu panelu sterowania. Może to mieć wpływ na działanie panelu sterowania lub spowodować przypadkowe włączenie funkcji płyty grzejnej.



Patrz „Dane techniczne”.

6.2 Odgłosy podczas pracy

Jeżeli słycać:

- odgłos trzaskania: naczynie jest wykonane z różnych materiałów (konstrukcja wielowarstwowa).
- gwizd: pole grzejne jest ustawione na wysoką moc grzania, a naczynie jest wykonane z różnych materiałów (konstrukcja wielowarstwowa).
- odgłos brzęczenia: ustawiono wysoką moc grzania.

- odgłos klikania: odbywa się przełączanie obwodów elektrycznych.
- odgłos syczenia, brzęczenia: uruchomiony jest wentylator.

Opisane odgłosy są normalnym zjawiskiem i nie świadczą o usterce urządzenia.

6.3 Öko Timer (Zegar eko)

Aby oszczędzać energię, grzałka pola grzejnego wyłącza się zanim zabrzmi sygnał wyłącznika czasowego. Różnica w czasie pracy urządzenia zależy od ustawionego poziomu mocy grzania oraz czasu gotowania.

6.4 Przykłady zastosowań związanych z gotowaniem

Zależność między ustawieniem mocy grzania a poborem mocy przez pole grzejne nie jest liniowa. Zwiększenie mocy grzania nie powoduje proporcjonalnego zwiększenia poboru mocy. Przy ustawieniu średniej mocy grzania pole grzejne wykorzystuje mniej niż połowę swojej mocy.



Dane przedstawione w tabeli mają wyłącznie charakter orientacyjny.

Ustawienie mocy grzania	Zastosowanie:	Czas (min)	Wskazówki
- 1	Podtrzymywanie temperatury potraw.	w razie potrzeby	Umieścić pokrywkę na naczyniu.
1 - 3	Sos holenderski, roztopianie: masło, czekolada, żelatyna.	5 - 25	Zamieszać od czasu do czasu.
1 - 3	Ścinanie: puszyste omelety, smażone jajka.	10 - 40	Gotuj z założoną pokrywką.
3 - 5	Gotowanie ryżu lub potraw mlecznych, podgrzewanie gotowych potraw.	25 - 50	Dodać co najmniej dwukrotnie więcej płynu niż ryżu. Potrawy mleczne mieszać od czasu do czasu.
5 - 7	Warzywa, ryby, mięso na parze.	20 - 45	Dodać kilka łyżek wody.
7 - 9	Ziemniaki na parze.	20 - 60	Użyć maksymalnie ¼ l wody na 750 g ziemniaków.

Ustawienie mocy grzania	Zastosowanie:	Czas (min)	Wskazówki
7 - 9	Gotowanie większych ilości potraw, duszenie i zupy.	60 - 150	Do 3 litrów wody plus składniki.
9 - 12	Delikatne smażenie: eskalopki, cordon bleu, kotlety, bryzole, kielbasa, wątróbki, zasmażki, jajka, naleśniki, pączki.	w razie potrzeby	Obrócić po upływie połowy czasu.
12 - 13	Intensywne smażenie, placki ziemniaczane, steki z polędwicy, steki.	5 - 15	Obrócić po upływie połowy czasu.
14	Gotowanie wody, gotowanie makaronu, obsmażanie mięsa (gulasz, mięso duszone w sosie własnym), smażenie frytek.		
P	Gotowanie większej ilości wody. PowerBoost jest wł.		

6.5 Wskazówki i porady dotyczące korzystania z funkcji Hob²Hood

Obsługa płyty grzejnej za pomocą funkcji:

- Zabezpieczyć panel okapu przed bezpośrednim działaniem promieni słonecznych.
- Nie kierować żarówki halogenowej na panel okapu.
- Nie należy zasłaniać panelu sterowania płyty grzejnej.
- Nie zakłócać sygnału między płytą grzejną a okapem (np. poprzez zasłonięcie dłonią, uchwytem naczynia lub wysokim naczyniem). Patrz ilustracja.

Okap na rysunku jest tylko przykładowy.

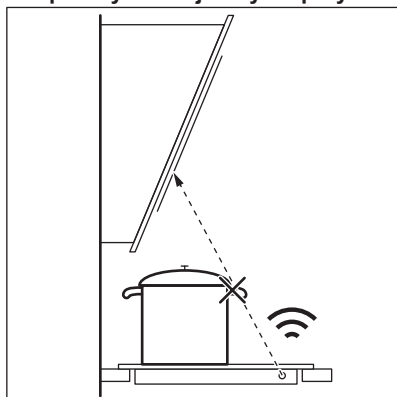

Inne urządzenia sterowane zdalnie mogą zakłócać sygnał. Nie należy używać tego typu urządzeń w pobliżu płyty grzejnej, jeśli włączono funkcję Hob²Hood.

Okapy kuchenne z funkcją Hob²Hood

Pełną ofertę okapów kuchennych współpracujących z tą funkcją można znaleźć w naszej witrynie internetowej dla klientów. Okapy kuchenne Electrolux, które działają z tą funkcją, muszą posiadać symbol .

7. KONSERWACJA I CZYSZCZENIE

OSTRZEŻENIE!

Patrz rozdział dotyczący bezpieczeństwa.

7.1 Informacje ogólne

- Czyścić płytę grzejną po każdym użyciu.
- Zawsze używać naczyń z czystym dnem.
- Zarysowania lub ciemne plamy na powierzchni nie mają wpływu na działanie płyty grzejnej.
- Stosować odpowiednie środki przeznaczone do czyszczenia powierzchni płyty grzejnej.
- Użyć specjalnego skrobaka do szkła.

7.2 Czyszczenie płyty grzejnej

- **Usuwać natychmiast:** stopiony plastik, folię, cukier oraz zabrudzenia z potraw

zawierających cukier. W przeciwnym razie zabrudzenia mogą spowodować uszkodzenie płyty grzejnej. Uważać, aby się nie oparzyć. Użyć specjalnego skrobaka, przykładając go pod ostrym kątem do szklanej powierzchni i przesuwać po niej ostrzem.

- **Usunąć, gdy płyta grzejna wystarczająco ostygnie:** ślady osadu kamienia i wody, plamy tłuszczu, metaliczne odbarwienia. Przetrzeć płytę grzejną wilgotną szmatką z dodatkiem delikatnego detergentu. Po wyczyszczeniu wytrzeć płytę grzejną do sucha miękką szmatką.
- **Usuwanie metalicznych, połyskliwych przebarwień:** użyć wodnego roztworu octu i wyczyścić szklaną powierzchnię wilgotną szmatką.





8. ROZWIĄZANIE PROBLEMÓW

OSTRZEŻENIE!

Patrz rozdział dotyczący bezpieczeństwa.

8.1 Co zrobić, gdy...

Problem	Możliwa przyczyna	Środek zaradczy
Nie można uruchomić płyty grzejnej ani nią sterować.	Płyty grzejnej nie podłączono do zasilania lub podłączono nieprawidłowo.	Sprawdzić, czy płytę grzejną podłączono prawidłowo do zasilania.
	Zadziałał bezpiecznik.	Sprawdzić, czy bezpiecznik jest przyczyną usterki. Jeżeli nadal będzie dochodzić do wyzwalań bezpiecznika, należy skontaktować się z wykwalifikowanym elektrykiem.
	W ciągu 10 sekund nie ustawiono mocy grzania.	Ponownie włączyć płytę grzejną i ustawić moc grzania w ciągu maksymalnie 10 sekund.
	Dotknięto jednocześnie 2 lub więcej pól czujników.	Dotknąć tylko jednego pola czujnika.
	Działa funkcja Pauza.	Patrz „Codzienne użytkowanie”.

Problem	Możliwa przyczyna	Środek zaradczy
	Na panelu sterowania znajdują się plamy wody lub tłuszczu.	Wyczyścić panel sterowania.
Słyszalny jest ciągly sygnał dźwiękowy.	Nieprawidłowe podłączenie elektryczne.	Odczączyć płytę grzejną od zasilania. Zwrócić się do wykwalifikowanego elektryka, aby sprawdził instalację.
Rozlegnie się sygnał dźwiękowy i płyta grzejna wyłączy się. Gdy płyta grzejna jest wyłączona, rozlega się sygnał dźwiękowy.	Umieszczono coś w jednym lub większej liczbie pól czujników.	Usunąć przedmiot z pól czujników.
Płyta grzejna wyłączy się.	Na polu czujnika znajduje się przedmiot  .	Usunąć przedmiot z pola czujnika.
Wskaźnik ciepła resztkowego nie włącza się.	Pole grzejne nie jest gorące, ponieważ działało za krótko lub nastąpiło uszkodzenie czujnika.	Jeśli pole grzejne działało wystarczająco długo, aby było gorące, należy skontaktować się z autoryzowanym centrum serwisowym.
	Używane jest bardzo wysokie naczynie blokujące sygnał.	Użyć mniejszego naczynia, zmienić pole grzejne lub sterować okapem ręcznie.
Automatyczne podgrzewanie nie działa.	Pole grzejne jest gorące.	Odczekać, aż pole grzejne wystarczająco ostygnie.
	Ustawiono najwyższą moc grzania.	Maksymalna moc grzania jest równa mocy uruchamianej funkcji.
Panel sterowania staje się gorący w dotyku.	Naczynie jest zbyt duże lub ustawione zbyt blisko panelu sterowania.	Jeśli to możliwe, duże naczynie należy ustawić na tylnych polach.
Brak sygnałów dźwiękowych podczas dotykania pól czujników na panelu.	Sygnały dźwiękowe są wyłączone.	Włączyć sygnały dźwiękowe. Patrz „Codzienne użytkowanie”.
Włączy się  .	Działa funkcja Blokada uruchomienia lub Blokada.	Patrz „Codzienne użytkowanie”.
Włączy się  .	Brak naczynia na polu grzejnym.	Postawić naczynie na polu grzejnym.
	Użyto nieodpowiedniego naczynia.	Stosować naczynia odpowiednie do płyt indukcyjnych. Patrz „Wskazówki i porady”.
	Średnica dna naczynia jest za mała dla wybranego pola.	Używać naczyń o odpowiednich wymiarach. Patrz „Dane techniczne”.
Na wyświetlaczu pojawi się  i cyfra.	Wystąpił błąd płyty grzejnej.	Wyłączyć płytę grzejną i włączyć ponownie po 30 sekundach. Jeśli ponownie wyświetli się  , należy odłączyć płytę grzejną od zasilania. Po upływie 30 sekund ponownie podłączyć płytę. Jeśli problem będzie występował nadal, należy skontaktować się z autoryzowanym centrum serwisowym.

8.2 Jeśli nie można znaleźć rozwiązania...

Jeżeli rozwiązanie problemu we własnym zakresie nie jest możliwe, należy skontaktować się ze sprzedawcą lub z autoryzowanym punktem serwisowym. Podać dane z tabliczki znamionowej. Należy również podać składający się z trzech znaków kod szkła ceramicznego (znajdujący się w rogu

powierzchni szklanej) i wyświetlany komunikat o błędzie. Upewnić się, że płyta grzejna była prawidłowo użytkowana. Jeśli nie, naprawę wykona odpłatnie pracownik serwisu lub sprzedawca – również w okresie gwarancyjnym. Informacje na temat okresu gwarancyjnego i autoryzowanych punktów serwisowych znajdują się w broszurze gwarancyjnej.

9. DANE TECHNICZNE

9.1 Tabliczka znamionowa

Model KIV634I
Typ 61 B4A 01 AA
Indukcja 7.35 kW
Nr seryjny.....
ELECTROLUX

Numer produktu 949 599 098 00
220–240 V/400 V, 2N, 50–60 Hz
Wyprodukowano w Niemczech
7.35 kW



9.2 Parametry pól grzejnych

Pole grzejne	Moc znamionowa (maksymalna moc grzania) [W]	PowerBoost [W]	PowerBoost maksymalny czas [min]	Średnica naczynia [mm]
Lewe przednie	2300	3200	10	125 - 210
Lewe tylne	2300	3200	10	125 - 210
Prawe przednie	1400	2500	4	125 - 145
Prawe tylne	1800	2800	10	145 - 180

Moc pól grzejnych może w niewielkim zakresie odbiegać od wartości podanych w tabeli. Zmiany te zależą od wymiarów naczyń oraz materiału, z którego zostało wykonane.

W celu uzyskania optymalnych efektów gotowania należy stosować naczynia o średnicy nie większej niż podano w tabeli.

10. EFEKTYWNOŚĆ ENERGETYCZNA

10.1 Informacje o produkcie*

Dane identyfikacyjne modelu	KIV634I
Typ płyty grzejnej	Płyta grzejna do zabudowy

Liczba pól grzejnych	4	
Technologia grzania	Płyta indukcyjna	
Średnica okrągłych pól grzejnych (Ø)	Lewe przednie	21,0 cm
	Lewe tylne	21,0 cm
	Prawe przednie	14,5 cm
	Prawe tylne	18,0 cm
Zużycie energii na pole grzejne (EC electric cooking)	Lewe przednie	178,4 Wh/kg
	Lewe tylne	178,4 Wh/kg
	Prawe przednie	183,2 Wh/kg
	Prawe tylne	184,9 Wh/kg
Zużycie energii przez płytę grzejną (EC electric hob)	181,2 Wh/kg	

* Dla Unii Europejskiej zgodnie z rozporządzeniami UE 66/2014. Dla Białorusi zgodnie z normą STB 2477-2017, załącznik A. Dla Ukrainy zgodnie z normą 742/2019.

EN 60350-2 – Elektryczny sprzęt do gotowania do użytku domowego – część 2: Płyty grzejne – metody pomiaru wydajności

Parametry elektryczne pola grzejnego są odpowiednio oznaczone przy poszczególnych polach grzejnych.

10.2 Oszczędzanie energii

Stosowanie się do poniższych wskazówek pozwoli oszczędzać energię podczas codziennej eksploatacji.

- Należy podgrzewać tylko tyle wody, ile jest potrzebne.
- W miarę możliwości należy zawsze przykrywać naczynia pokrywką.
- Przed włączeniem pola grzejnego należy postawić na nim naczynie.
- Mniejsze naczynia należy stawiać na mniejszych polach grzejnych.
- Naczynia należy stawiać bezpośrednio na środku pola grzejnego.
- Ciepło resztkowe można wykorzystać do podtrzymywania ciepła potraw lub roztapiania składników.

11. OCHRONA ŚRODOWISKA

Materiały oznaczone symbolem  należy poddać utylizacji. Opakowanie urządzenia włożyć do odpowiedniego pojemnika w celu przeprowadzenia recyklingu. Należy zadbać o ponowne przetwarzanie odpadów urządzeń elektrycznych i elektronicznych, aby chronić środowisko naturalne oraz ludzkie zdrowie.

Nie wolno wyrzucać urządzeń oznaczonych symbolem  razem z odpadami domowymi. Należy zwrócić produkt do miejscowego punktu ponownego przetwarzania lub skontaktować się z odpowiednimi władzami miejskimi.

МЫ ДУМАЕМ О ВАС

Благодарим вас за приобретение прибора Electrolux. Вы выбрали изделие, за которым стоят десятилетия профессионального опыта и инноваций. Уникальное и стильное, оно создавалось с заботой о вас. Поэтому когда бы вы ни воспользовались им, вы можете быть уверены: результаты всегда будут превосходными.

Добро пожаловать в Electrolux.

Посетите наш веб-сайт, на котором вы можете:



Найти рекомендации по использованию изделий, руководства по эксплуатации, мастер устранения неисправностей, информацию о техническом обслуживании и ремонте:

www.electrolux.com/support



Зарегистрировать свой продукт, чтобы пользоваться расширенными возможностями обслуживания:

www.registerelectrolux.com



Приобрести аксессуары, расходные материалы и фирменные запасные части для своего прибора:

www.electrolux.com/shop

ПОДДЕРЖКА КЛИЕНТОВ И ОБСЛУЖИВАНИЕ

Всегда используйте оригинальные запчасти.

При обращении в сервис-центр следует иметь под рукой следующую информацию:

Модель, продуктовый номер (PNC), серийный номер.

Данная информация приведена на табличке с техническими данными.

 Внимание / Важные сведения по технике безопасности

 Общая информация и рекомендации

 Информация по охране окружающей среды

Право на изменения сохраняется.

СОДЕРЖАНИЕ

1. СВЕДЕНИЯ ПО ТЕХНИКЕ БЕЗОПАСНОСТИ.....	96
2. УКАЗАНИЯ ПО БЕЗОПАСНОСТИ.....	98
3. УСТАНОВКА.....	101
4. ОПИСАНИЕ ПРИБОРА.....	102
5. ЕЖЕДНЕВНОЕ ИСПОЛЬЗОВАНИЕ.....	104
6. ПОЛЕЗНЫЕ СОВЕТЫ.....	109
7. УХОД И ЧИСТКА.....	112
8. УСТРАНЕНИЕ НЕИСПРАВНОСТЕЙ.....	112
9. ТЕХНИЧЕСКИЕ ДАННЫЕ.....	114
10. ЭНЕРГЕТИЧЕСКАЯ ЭФФЕКТИВНОСТЬ.....	115
11. ОХРАНА ОКРУЖАЮЩЕЙ СРЕДЫ.....	116

1. ⚠ СВЕДЕНИЯ ПО ТЕХНИКЕ БЕЗОПАСНОСТИ

Перед установкой и эксплуатацией прибора внимательно ознакомьтесь с настоящей инструкцией. Изготовитель не несёт ответственность за травмы/ущерб, вызванные неправильной установкой и эксплуатацией. Обязательно храните данную инструкцию вместе с прибором для использования в будущем.

1.1 Безопасность детей и лиц с ограниченными возможностями

- Этот прибор может использоваться детьми старше восьми лет и лицами с ограниченными физическими, сенсорными или умственными способностями и с недостаточным опытом или знаниями только при условии нахождения под присмотром лица, отвечающего за их безопасность, или после получения соответствующих инструкций, позволяющих им безопасно эксплуатировать изделие и дающих им представление об опасности, связанной с его эксплуатацией. Детям младше 8 лет и лицам с ярко выраженными и комплексными нарушениями здоровья запрещается находиться рядом с прибором без постоянного присмотра.
- Дети должны находиться под присмотром для недопущения игр с прибором.
- Храните все упаковочные материалы вне досягаемости детей и утилизируйте их надлежащим образом.
- **ВНИМАНИЕ!** Не подпускайте детей и домашних животных к прибору во время его использования, а также после использования, когда прибор ещё не успел остыть. Открытые элементы прибора сильно нагреваются во время эксплуатации.
- Если прибор оснащен устройством защиты детей, его следует включить.

- Очистка и доступное пользователю техническое обслуживание прибора не должно производиться детьми без присмотра.

1.2 Общая безопасность

- **ВНИМАНИЕ!** Прибор и его открытые элементы сильно нагреваются во время эксплуатации. Будьте осторожны! Не прикасайтесь к нагревательным элементам.
- **ВНИМАНИЕ!** Не оставляйте на плите без присмотра продукты, готовящиеся на жире или масле, это может представлять опасность и привести к пожару.
- **НИ В КОЕМ СЛУЧАЕ** не пытайтесь залить пламя водой; вместо этого выключите прибор и накройте пламя, например, крышкой или противопожарным одеялом.
- **ВНИМАНИЕ!** Подключение прибора к электросети не должно выполняться через внешние переключающие устройства, например, таймеры, а также через электрические цепи, регулярно включаемые и выключаемые поставщиком электроэнергии.
- **ПРЕДУПРЕЖДЕНИЕ.** Обязательно контролируйте процесс приготовления. Короткий процесс приготовления необходимо контролировать постоянно.
- **ВНИМАНИЕ!** Опасность возгорания: не используйте варочные поверхности для хранения каких-либо предметов.
- Не кладите металлические предметы, такие как ножи, вилки, ложки и крышки на варочную поверхность, так как возможно их сильное нагревание.
- Не эксплуатируйте прибор до его встраивания в мебель.
- Не используйте для очистки прибора пароочиститель.
- После использования выключите конфорку, установив ее ручку управления в соответствующее положение. Не полагайтесь на датчик обнаружения посуды.
- При обнаружении трещин на стеклокерамической поверхности/на поверхности стекла выключите прибор

и отсоедините его от сети электропитания. Если прибор подключен к электросети напрямую с помощью клеммной колодки, извлеките плавкий предохранитель, чтобы отсоединить прибор от сети. В любом случае необходимо обратиться в авторизованный сервисный центр.

- В случае повреждения кабеля питания во избежание несчастного случая он должен быть заменен изготовителем, авторизованным сервисным центром или другим компетентным специалистом.
- **ВНИМАНИЕ!** Используйте только защиту варочной поверхности, которая была разработана производителем прибора для приготовления пищи, обозначена производителем прибора в инструкциях как пригодная для использования с данным прибором или встроена в прибор. Использование ненадлежащей защиты может стать причиной несчастного случая.

2. УКАЗАНИЯ ПО БЕЗОПАСНОСТИ

2.1 Установка

ВНИМАНИЕ!

Установка прибора должна осуществляться только квалифицированным специалистом.

ВНИМАНИЕ!

Это может привести к повреждению прибора или травмам.

- Удалите всю упаковку.
- Не устанавливайте и не подключайте прибор, имеющий повреждения.
- Следуйте инструкциям по установке, входящим в комплект прибора.
- Обеспечьте наличие минимально допустимых зазоров между соседними приборами и предметами мебели.
- Всегда будьте осторожны при перемещении прибора, поскольку он тяжелый. Всегда используйте защитные перчатки и закрытую обувь.
- Поверхности срезов столешницы необходимо покрыть герметиком во избежание их разбухания под воздействием влаги.
- Защитите днище прибора от пара и влаги.
- Не устанавливайте прибор рядом с дверьми или под окнами. Это позволит избежать падения с прибора горячей кухонной посуды при открывании двери или окна.
- На дне каждого прибора установлены вентиляторы охлаждения.
- При установке прибора над выдвижным ящиком:
 - Не храните небольшие предметы или листы бумаги, которые могут быть затянuty внутрь и повредить вентиляторы охлаждения или ухудшить работу системы охлаждения.
 - Между прибором и предметами, хранящимися в ящике, обязательно должен быть зазор размером не менее 2 см.

- Уберите какие бы то ни было разделительные панели, установленные в мебели под прибором.

2.2 Подключение к электросети

ВНИМАНИЕ!

Существует риск пожара и поражения электрическим током.

- Все электрические подключения должны выполняться квалифицированным электриком.
- Прибор должен быть заземлен.
- Перед выполнением каких-либо операций с прибором его следует отключить от сети электропитания.
- Убедитесь, что параметры, указанные на табличке с техническими данными, соответствуют характеристикам электросети.
- Убедитесь в правильности установки прибора. Неплотно зафиксированный сетевой шнур или вилка, которая неплотно держится в розетке (если это применимо к данному прибору), может привести к перегреву контактов.
- Используйте правильный сетевой кабель.
- Не допускайте спутывания электропроводов.
- Убедитесь, что установлена защита от поражения электрическим током.
- Используйте оправку кабеля.
- При подключении прибора к розетке убедитесь, что сетевой шнур или вилка (если это применимо к данному прибору) не касается горячего прибора или горячей посуды.
- Не пользуйтесь тройниками и удлинителями.
- Убедитесь, что вилка сетевого кабеля (если это применимо) или сетевой кабель не повреждены. Для замены поврежденного сетевого кабеля обратитесь в наш авторизованный сервисный центр или к электрику.
- Детали, защищающие токоведущие или изолированные части прибора, должны быть закреплены так, чтобы их было невозможно удалить без специальных инструментов.

- Вставляйте вилку сетевого кабеля в розетку только в конце установки прибора. Убедитесь, что после установки прибора к вилке сетевого шнура есть свободный доступ.
- Не подключайте прибор к розетке электропитания, если она плохо закреплена или если вилка неплотно входит в розетку.
- Для отключения прибора от электросети не тяните за кабель электропитания. Всегда беритесь за вилку сетевого шнура.
- Следует использовать подходящие размыкающие устройства: автоматические выключатели, предохранители (резьбовые плавкие предохранители следует выкручивать из гнезда), УЗО и контакторы.
- Прибор должен быть подключен к электросети через устройство для изоляции, позволяющее отсоединять от сети все контакты. Устройство для изоляции должно обеспечивать зазор между разомкнутыми контактами не менее 3 мм.

2.3 Использование

ВНИМАНИЕ!

Существует риск травмы, ожогов и поражения электрическим током.

- Перед первым использованием удалите всю упаковку, наклейки и защитную пленку (если применимо).
- Данный прибор предназначен только для бытового применения (в помещении).
- Не вносите изменения в конструкцию данного прибора.
- Убедитесь, что вентиляционные отверстия не заблокированы.
- Не оставляйте прибор без присмотра во время его работы.
- После каждого использования выключайте конфорки.
- Не кладите на конфорки столовые приборы или крышки кастрюль. Они могут сильно нагреться.
- При использовании прибора не касайтесь его мокрыми руками. Не

касайтесь прибора, если на него попала вода.

- Не используйте прибор как столешницу или подставку для каких-либо предметов.
- В случае образования на приборе трещин немедленно отключите его от сети электропитания. Это позволит предотвратить поражение электрическим током.
- Пользователи с имплантированными кардиостимуляторами не должны приближаться к работающему прибору с индукционными вилками ближе, чем на 30 см.
- Горячее масло может разбрызгиваться, когда вы помещаете в него пищевые продукты.



ВНИМАНИЕ!

Существует опасность возгорания или взрыва.

- При нагреве жиры и масла могут выделять легковоспламеняющиеся пары. Во время приготовления не допускайте контакта жиров и масел с открытым пламенем или нагретыми предметами.
- Образующиеся сильно нагретым маслом пары могут привести к самопроизвольному возгоранию.
- Использованное масло может содержать остатки пищи, что может привести к его возгоранию при более низких температурах по сравнению с маслом, которое используется в первый раз.
- Не ставьте на прибор или рядом с ним легковоспламеняющиеся материалы или пропитанные ими предметы.



ВНИМАНИЕ!

Существует риск повреждения прибора.

- Не ставьте на панель управления горячую кухонную посуду.
- Не кладите на стеклянную поверхность варочной поверхности горячие крышки сковород.
- Не позволяйте жидкости полностью выкипать из посуды.

- Следите за тем, чтобы на прибор не падали предметы или кухонная посуда. Поверхность может быть повреждена.
- Не включайте конфорки без кухонной посуды или с пустой кухонной посудой.
- Не кладите алюминиевую фольгу на прибор.
- Посуда, изготовленная из чугуна, алюминия или с поврежденным дном, может привести к появлению царапин на стеклянной или стеклокерамической поверхности. Всегда поднимайте эти предметы при их перемещении на варочной панели.
- Данный прибор предназначен исключительно для приготовления пищи. Прибор не следует использовать в других целях, например, для обогрева помещения.

2.4 Уход и чистка

- Во избежание повреждения покрытия прибора производите его регулярную очистку.
- Перед каждой очисткой выключайте прибор и давайте ему остыть.
- Не используйте для очистки прибора подаваемую под давлением воду или пар.
- Очищайте прибор мягкой влажной тряпкой. Используйте только нейтральные моющие средства. Не используйте абразивные средства, царапающие губки, растворители или металлические предметы.

2.5 Сервис

- Для ремонта прибора обратитесь в авторизованный сервисный центр. Используйте только оригинальные запасные части.
- О лампах внутри прибора и лампах, продаваемых отдельно в качестве запасных частей: данные лампы рассчитаны на работу в бытовых приборах в исключительно сложных температурных, вибрационных и влажностных условиях или предназначены для передачи информации о рабочем состоянии прибора. Они не предназначены для использования в других приборах и не

подходят для освещения бытовых помещений.

2.6 Утилизация

⚠ ВНИМАНИЕ!

Существует опасность травмы или удушья.

- Для получения информации о надлежащей утилизации прибора обратитесь в местные муниципальные органы власти.
- Отключите прибор от сети электропитания.
- Обрежьте кабель электропитания как можно ближе к прибору и утилизируйте его.

3. УСТАНОВКА

⚠ ВНИМАНИЕ!

См. главы, содержащие Сведения по технике безопасности.

3.1 Перед установкой

Перед установкой варочной панели перепишите с таблички с техническими данными перечисленные ниже сведения. Табличка с техническими данными находится на днище варочной панели.

Серийный номер

3.2 Встраиваемые варочные панели

Эксплуатация встраиваемых варочных панелей разрешена только после их монтажа в мебель, предназначенную для встраиваемых варочных панелей и отвечающую необходимым стандартам.

3.3 Соединительный кабель

- Варочная панель поставляется с сетевым шнуром.
- При замене поврежденного сетевого шнура используйте кабель: H05V2V2-F выдерживающего температуру 90 °C или выше. Обратитесь в авторизованный сервисный центр. Замену сетевого шнура должен выполнять только квалифицированный электрик.

3.4 Сборка

При установке варочной панели под вытяжкой ознакомьтесь с инструкциями по установке вытяжки, в которых приведены

данные о минимальном расстоянии между приборами.

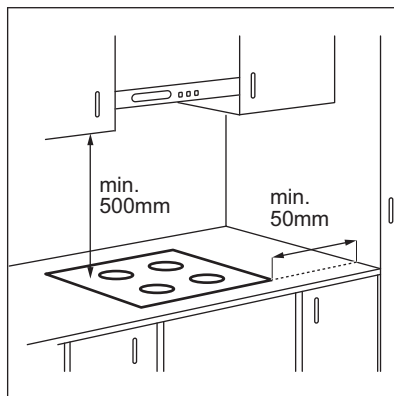

В случае установки прибора над выдвижным ящиком система вентиляции варочной поверхности может во время приготовления нагревать предметы, хранящиеся в ящике.

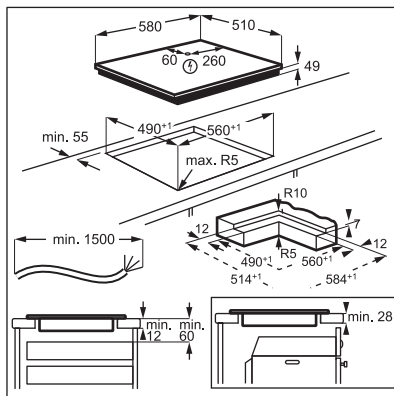

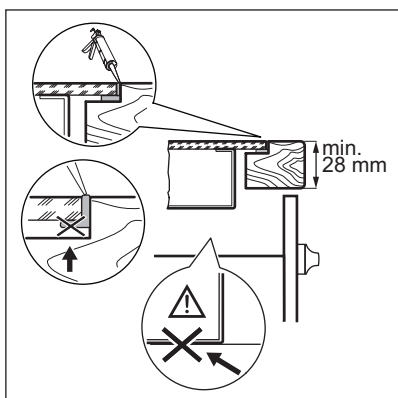

Найдите видеоруководство «Установка индукционной варочной панели Electrolux — установка в один уровень со столешницей». Для этого введите в поле поиска полное название, указанное на иллюстрации ниже.

 www.youtube.com/electrolux
www.youtube.com/aeg

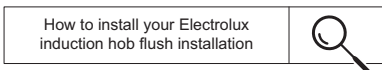

4. ОПИСАНИЕ ПРИБОРА

4.1 Функциональные элементы варочной поверхности

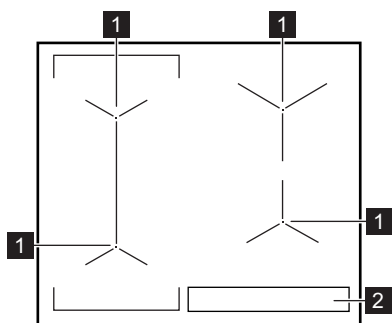





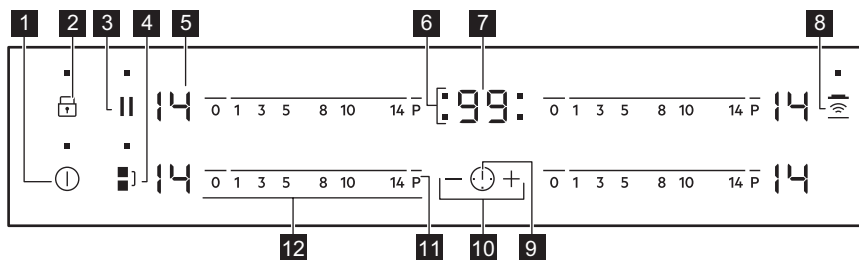



- 1** Индукционная конфорка
- 2** Панель управления











4.2 Функциональные элементы панели управления





Управление прибором осуществляется с помощью сенсорных полей. Работа функций подтверждается выводом информации на дисплей, а также визуальной и звуковой индикацией.

Сенсорное поле	Описание	Комментарий
1 	«ВКЛ/ВЫКЛ»	Включение и выключение варочной панели.
2 	Блокир. кнопок / Защита от детей	Блокировка/разблокировка панели управления.
3 	Пауза	Включение и выключение функции.
4 	Bridge	Включение и выключение функции.
5 -	Индикация мощности нагрева	Отображение значения мощности нагрева.
6 -	Индикаторы конфорок для таймера	Отображение конфорки, для которой установлен таймер.
7 -	Дисплей таймера	Отображение времени в минутах.
8 	Hob²Hood	Включение и выключение ручного режима функции.
9 	-	Выбор конфорки
10 	-	Увеличение или уменьшение времени.
11 	PowerBoost	Включение функции.
12 -	Линейка управления	Установка мощности нагрева.

4.3 Индикаторы ступеней нагрева

Дисплей	Описание
	Конфорка выключена.
	Конфорка работает
	Выполняется Пауза.
	Выполняется Автоматический нагрев.
	Выполняется PowerBoost.
 + число	Возникла неисправность.
 /  / 	OptiHeat Control (Трехступенчатый индикатор остаточного тепла): в процессе приготовления / поддержание тепла / остаточное тепло.
	Работает Блокир. кнопок / Защита от детей.

Дисплей	Описание
	На конфорке находится неподходящая посуда, или она слишком мала, или посуды вообще нет.
	Выполняется Автоматическое выключение.

4.4 OptiHeat Control (Трехступенчатый индикатор остаточного тепла)

ВНИМАНИЕ!

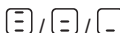
 Пока горит индикатор, существует опасность ожога из-за остаточного тепла.

Индукционные конфорки создают тепло, необходимое для приготовления пищи, непосредственно в днище установленной на них посуды. Стеклокерамика нагревается от тепла кухонной посуды.

Если конфорка еще горячая, включаются индикаторы . Они показывают

уровень остаточного тепла используемых в данный момент конфорок.

Индикатор может также включиться:

- для соседних конфорок, даже если они не используются;
- когда на холодную конфорку помещают горячую посуду;
- когда варочная панель выключена, но конфорка еще горячая.

Индикатор исчезает после полного остывания конфорки.

5. ЕЖЕДНЕВНОЕ ИСПОЛЬЗОВАНИЕ

ВНИМАНИЕ!

См. главы, содержащие Сведения по технике безопасности.

5.1 Включение или выключение



Коснитесь на одну секунду , чтобы включить или выключить варочную панель.

5.2 Автоматическое выключение

Данная функция автоматически выключает варочную панель, если:

- выключены все конфорки;
- после включения варочной панели не был выбран уровень нагрева;
- панель управления чем-либо залита или на ней что-либо находится дольше десяти секунд (сковорода, тряпка и т.п.). Выдается звуковой сигнал, после чего варочная панель выключается.

Уберите предмет или протрите панель управления;

- панель становится очень горячей (например, когда жидкость в посуде выкипает досуха). Перед следующим использованием варочной панели дайте конфорке остыть.
- вы пользуетесь несоответствующей посудой Загорается значок , и через две минуты конфорка автоматически прекращает работу.
- Конфорка не была выключена или не был изменен уровень нагрева. Через некоторое время загорается значок , и варочная панель выключается.

Соотношение уровня нагрева и времени работы, после которого варочная панель выключается:

Уровень нагрева	Варочная панель выключается через
 1 - 3	6 часов
4 - 7	5 часов
8 - 9	4 часа
10 - 14	1,5 часа

5.3 Значение мощности нагрева

Установка или изменение уровня мощности нагрева:

Нажмите на отметку необходимого значения мощности нагрева на линейке управления или проведите пальцем вдоль линейки управления, доведя его до необходимого значения мощности нагрева.

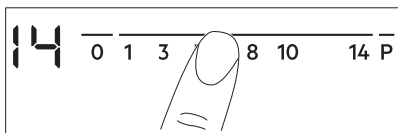

5.4 Использование конфорок

Ставьте посуду в центр выбранной конфорки. Индукционные конфорки автоматически подстраиваются под размер дна посуды.

Кухонная посуда большого размера может нагреваться двумя конфорками одновременно. Посуда должна покрывать центры обеих конфорок, но не выходить при этом за границы очерченных областей. Если посуда расположена между двумя центрами, функция функции Bridge не включается.

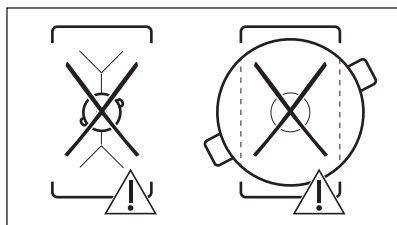
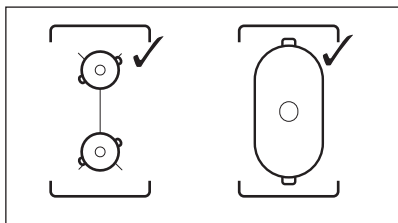

5.5 Bridge



Функция действует, когда посуда накрывает центры двух конфорок.

Эта функция служит для объединения двух левых конфорок, в результате чего они работают как одна конфорка.

Сначала следует установить уровень нагрева одной из левых конфорок.

Включение функции: коснитесь . Чтобы задать или изменить уровень нагрева, коснитесь одной из сенсорных кнопок управления.



Выключение функции коснитесь: коснитесь . Конфорки работают независимо друг от друга.

5.6 Автоматический нагрев

Включение данной функции позволяет достичь нужного уровня нагрева в более короткий срок. При ее включении конфорка сначала работает на максимальной мощности, а затем продолжает работу на требуемом уровне мощности.



Для включения функции конфорка должна быть холодной.

Для включения этой функции для выбранной конфорки: коснитесь **P** (высветится ). Сразу же коснитесь требуемого уровня нагрева. Через 3 секунды высветится .

Чтобы выключить эту функцию: измените уровень нагрева.

5.7 PowerBoost

Данная функция усиливает нагрев на индукционных конфорках. Функцию можно включить для индукционной конфорки только на ограниченный период времени. По истечении этого времени индукционная конфорка автоматически переключается обратно на максимальный уровень нагрева.



См. Главу «Технические данные».

Для включения этой функции для выбранной конфорки: коснитесь **P**.
Высветится **P**.

Чтобы выключить эту функцию: измените уровень нагрева.

5.8 Таймер

• **Таймер обратного отсчета**
Данная функция используется для установки продолжительности работы за один цикл приготовления.

Сначала задайте уровень нагрева нужной конфорки, а затем выберите функцию.

Выбор конфорки: коснитесь несколько раз, пока не замигает индикатор необходимой конфорки.

Для включения этой функции: коснитесь **+** таймера, чтобы задать время (от 00 до 99 минут). Когда индикатор конфорки начинает мигать, запускается обратный отсчет времени.

Просмотр оставшегося времени: коснитесь для выбора конфорки. Индикатор конфорки начнет мигать. На дисплее отобразится оставшееся до конца отсчета время.

Изменение текущего времени: коснитесь для выбора конфорки. Нажмите на **+** или на **-**.

Чтобы выключить эту функцию: коснитесь для выбора конфорки, а затем коснитесь **-**. Оставшееся время

обратного отсчета будет сброшено на **00**. Индикатор конфорки погаснет.



По истечении установленного времени будет выдан звуковой сигнал и замигает **00**. Конфорка выключится.

Отключение звука: коснитесь .

• **CountUp Timer**
Эту функцию можно использовать для контроля времени работы конфорки.

Выбор конфорки: коснитесь несколько раз, пока не замигает индикатор необходимой конфорки.

Для включения этой функции: коснитесь **-** таймера. Появится **UP**. Когда индикатор конфорки начинает мигать, это будет означать, что идет отсчет времени с начала приготовления. На дисплее чередуется отображение **UP** и отсчитанного времени (в минутах).

Просмотр длительности работы

конфорки: коснитесь для выбора конфорки. Индикатор конфорки начнет мигать. На дисплее будет выведено значение длительности работы данной конфорки.

Чтобы выключить эту функцию: коснитесь , а затем коснитесь **+** или **-**. Индикатор конфорки погаснет.

• **Таймер**
Можно использовать данную функцию, когда варочная панель включена, а конфорки не используются. На дисплее отображается уровень нагрева **U**.

Для включения этой функции: коснитесь , а затем коснитесь клавиш таймера **+** или **-** для установки времени. По истечении установленного времени выдается звуковой сигнал и начинает мигать **00**.

Для выключения звука коснитесь .



Данная функция не влияет на работу конфорок.

5.9 Пауза

Данная функция переводит все работающие конфорки на наименьший уровень нагрева.

При включении данной функции все символы панели управления блокируются.

Данная функция не отключает функции таймера.

1. Для включения функции нажмите кнопку .

 загорится. Уровень нагрева будет понижен до значения «1».

2. Для выключения функции: нажмите .



Загорается предыдущий уровень нагрева.

5.10 Блокир. кнопок

Во время работы конфорок можно заблокировать панель управления. Это предотвращает случайное изменение мощности нагрева.

Сначала установите желаемый уровень нагрева.

Чтобы включить эту функцию:

коснитесь . На 4 секунды появится . Таймер продолжит работу.

Чтобы выключить эту функцию:

коснитесь . Высветится предыдущее значение уровня нагрева.





При выключении варочной панели выключается и эта функция.

5.11 Защита от детей

Эта функция предотвращает случайное использование варочной панели.



Для включения этой функции: Включите варочную панель при помощи . Не задавайте никакого уровня нагрева.

Прикоснитесь к  на 4 секунды. Загорится . Выключите варочную панель при помощи .



Чтобы выключить эту функцию:

Включите варочную панель при помощи

. Не задавайте никакого уровня нагрева.

Прикоснитесь к  на 4 секунды. Загорится . Выключите варочную панель при помощи .

Отмена функции на один цикл

приготовления: Включите варочную панель при помощи . Загорится .





Прикоснитесь к  на 4 секунды.



Выберите уровень нагрева в течение 10 секунд. Варочной панелью можно пользоваться. После выключения варочной панели при помощи  данная функция включается снова.

5.12 OffSound Control (Включение и отключение звуковой сигнализации)

Выключите варочную панель.

Прикоснитесь к  в течение 3-х секунд. Дисплей загорится и погаснет.

Прикоснитесь к  в течение 3-х секунд. Высветится  или . Нажмите на  таймера, чтобы произвести следующий выбор:

-  – звуковая сигнализация выключена
-  – звуковая сигнализация включена

Для подтверждения выбора подождите, пока варочная поверхность не выключится автоматически.

При работе функции  звуки слышны только если:

- Вы коснулись 
- Таймер ведет обратный отсчет
- Таймер обратного отсчета ведет обратный отсчет
- на панели управления оказался посторонний предмет.

5.13 Hob²Hood

Эта современная функция с использованием автоматики, связывающей варочную панель со специальной вытяжкой. Как варочная панель, так и вытяжка поддерживают соединение через порты инфракрасной связи. Скорость вращения вентилятора задается автоматически на основе выбора режима и температуры самой горячей посуды на варочной поверхности. Также имеется возможность ручной регулировки вентилятора при помощи варочной панели.



В большинстве вытяжек система дистанционного управления по умолчанию выключена. Перед использованием функции включите ее. Более подробную информацию вы найдете в Руководстве пользователя вытяжки.

Автоматическая работа функции

Для автоматической работы функции следует установить автоматический режим, выбрав из списка от «Н1» до «Н6». По умолчанию на варочной панели выбирается режим «Н5». При каждом использовании варочной панели вытяжка реагирует на ее работу. Варочная поверхность регулирует скорость вращения вентилятора, автоматически определяя температуру кухонной посуды.

Автоматические режимы

	Автоматическая подсветка	Кипение ^{e1)}	Жарка ²⁾
Режим Н0	Выкл	Выкл	Выкл
Режим Н1	Вкл	Выкл	Выкл
Режим Н2 ³⁾	Вкл	Скорость вентилятора 1	Скорость вентилятора 1
Режим Н3	Вкл	Выкл	Скорость вентилятора 1

	Автоматическая подсветка	Кипение ^{e1)}	Жарка ²⁾
Режим Н4	Вкл	Скорость вентилятора 1	Скорость вентилятора 1
Режим Н5	Вкл	Скорость вентилятора 1	Скорость вентилятора 2
Режим Н6	Вкл	Скорость вентилятора 2	Скорость вентилятора 3

- 1) Варочная поверхность определяет наличие процесса кипения и выбирает соответствующую скорость вентилятора в автоматическом режиме.
- 2) Варочная поверхность определяет наличие процесса жарки и выбирает соответствующую скорость вентилятора в автоматическом режиме.
- 3) Данный режим включает вентилятор и подсветку и не ориентируется на температуру.

Смена автоматического режима

1. Выключите прибор.
2. Прикоснитесь к в течение 3-х секунд. Дисплей загорится и погаснет.
3. Прикоснитесь к в течение 3-х секунд.
4. Несколько раз коснитесь , пока не отобразится .
5. Коснитесь таймера, чтобы выбрать автоматический режим.





Для управления вытяжки непосредственно с панели вытяжки выключите автоматический режим.



По окончании приготовления и выключении варочной панели вентилятор вытяжки может работать еще некоторое время. По прошествии этого времени система отключается и не допускает случайного включения вентилятора в следующие 30 секунд.

Ручной выбор скорости вентилятора

Данной функцией также можно пользоваться вручную. Для этого коснитесь , когда варочная поверхность включена. Это действие выключает автоматическую работу функции и позволяет менять скорость вентилятора вручную. При нажатии на  скорость вентилятора увеличивается на один уровень. При достижении максимального уровня следующее нажатие на  переводит скорость вентилятора вытяжки на уровень «0», что приводит к его остановке. Для повторного запуска вентилятора на скорости «1» коснитесь .



Для включения автоматического режима выключите варочную поверхность и снова ее включите.

Включение подсветки

Имеется возможность настроить автоматическое включение подсветки при каждом включении варочной панели. Для этого задайте автоматический режим, выбрав из списка от «Н1» до «Н6».



Через 2 минуты после выключения варочной панели подсветка на вытяжке выключается.

6. ПОЛЕЗНЫЕ СОВЕТЫ



ВНИМАНИЕ!

См. главы, содержащие Сведения по технике безопасности.

6.1 Посуда



В индукционных конфорках используется электромагнитное поле, которое очень быстро нагревает посуду.

Используйте индукционные конфорки с подходящей кухонной посудой.

- Дно посуды должно быть как можно более толстым и плоским.
- Прежде чем ставить посуду на варочную поверхность, убедитесь в том, что дно посуды сухое и чистое.
- Во избежание появления царапин не двигайте и не трите посудой стеклокерамическую поверхность.

Материал посуды

- **правильно:** чугун, сталь, эмалированная сталь, нержавеющая

сталь, посуда с многослойным дном (с надлежащей маркировкой производителя).

- **неправильно:** алюминий, медь, латунь, стекло, керамика, фарфор.

Посуда подходит для использования на индукционных варочных панелях, если:

- вода очень быстро закипает на конфорке, на которой задана максимальная ступень нагрева;
- магнит притягивается к дну посуды.

Размеры посуды

- Индукционные конфорки автоматически подстраиваются под размер дна посуды.
- Эффективность конфорки зависит от диаметра кухонной посуды. Посуда с днищем, размер которого меньше минимально допустимого, получает лишь часть энергии, излучаемой конфоркой.
- По соображениям безопасности и для достижения оптимальных результатов приготовления не используйте кухонную посуду большего размера по сравнению с размером, указанным в спецификации конфорок. Не храните

посуду рядом с панелью управления во время приготовления. Это может повлиять на работу панели управления или случайно включить функции варочной панели.



См. «Технические данные».

6.2 Шум во время работы

Если вы услышали:

- потрескивание: посуда изготовлена из нескольких материалов (многослойное дно).
- свист: используется конфорка, для которой задан высокий уровень мощности, а посуда изготовлена из нескольких материалов (многослойное дно).
- Гул используется высокий уровень мощности.
- Пощелкивание происходят электрические переключения.
- Шипение, жужжание работает вентилятор.

Это нормальное явление. Оно не говорит о какой-либо неисправности.

6.3 Öko Timer (Таймер Eco)

С целью экономии электроэнергии нагреватель конфорки автоматически выключается до того, как прозвучит сигнал таймера обратного отсчета. Время работы конфорки при этом зависит от выбранного уровня нагрева и времени приготовления.

6.4 Примеры применения в области приготовления пищи

Соотношение установки уровня нагрева и энергопотребления конфорки не является линейным. При увеличении уровня нагрева потребление электроэнергии возрастает не в одинаковой пропорции. Это означает, что на среднем уровне нагрева конфорка потребляет менее половины от своей номинальной мощности.



Данные, приведенные в таблице, предназначены исключительно для ознакомления.

Настройки нагрева	Используйте для:	Время (мин)	Советы
- 1	Сохранения приготовленных блюд теплыми.	при необходимости	Накройте кухонную посуду крышкой.
1 - 3	Голландский соус, растапливание: сливочное масло, шоколад, желатин.	5 - 25	Время от времени перемешивайте.
1 - 3	Застывание: пышный омлет, запеченные яйца.	10 - 40	Приготовление под крышкой.
3 - 5	Приготовление риса и молочных блюд на медленном огне, разогрев готовых блюд.	25 - 50	Добавьте воды в количестве, как минимум вдвое превышающем количество риса. Перемешивайте молочные блюда на середине приготовления.
5 - 7	Приготовление на пару овощей, рыбы, мяса.	20 - 45	Добавьте несколько столовых ложек жидкости.
7 - 9	Картофель на пару.	20 - 60	Используйте макс. ¼ л воды на 750 г картофеля.
7 - 9	Приготовление значительных объемов пиццы, рагу и супов.	60 - 150	До 3 л жидкости плюс ингредиенты.

Настройки на-грева	Используйте для:	Время (мин)	Советы
9 - 12	Обжаривание на слабом огне: эскалоп, телятина «кордон блё», котлеты, рубленые котлеты, сосиски, печень, заправка для соуса, яйца, блины, пирожки.	при необ-ходимо-сти	Перевернуть по истечении полови-ны времени приготовления.
12 - 13	Сильная обжарка, картофельные биточки, стейки из филе говядины, стейки.	5 - 15	Перевернуть по истечении полови-ны времени приготовления.
14	Кипячение воды, приготовление макарон. изд., обжаривание мяса (гуляш, жаркое в горшочках), обжаривание картофеля во фритюре.		
P	Кипячение большого количества воды. PowerBoost включена.		

6.5 Указания и рекомендации по использованию Hob²Hood

При использовании варочной панели с функцией:

- Обеспечьте защиту панели вытяжки от прямого солнечного света.
- Не направляйте на панель вытяжки галогеновую лампу.
- Не накрывайте панель управления варочной панели.
- Не перекрывайте сигнал между варочной панелью и вытяжкой (например, рукой, ручкой кухонной посуды или высокой кастрюлей). См. рисунок.

Вытяжка на рисунке приведена лишь в качестве примера.

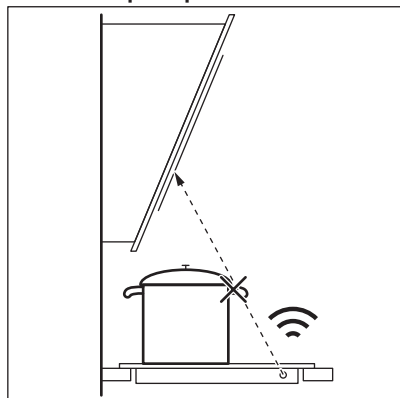

Использование других приборов с дистанционным управлением может привести к блокированию сигнала. Не используйте такие приборы рядом с варочной панелью во время работы Hob²Hood.

Вытяжки, поддерживающие функцию Hob²Hood

Для ознакомления с полным ассортиментом вытяжек, работающих с этой функцией, просмотрите наш веб-сайт. Вытяжки Electrolux, поддерживающие эту функцию, должны иметь символ .

7. УХОД И ЧИСТКА

ВНИМАНИЕ!

См. главы, содержащие Сведения по технике безопасности.

7.1 Общая информация

- Очищайте варочную панель после каждого использования.
- Следите за тем, чтобы дно посуды всегда было чистым.
- Царапины или темные пятна на поверхности не влияют на работу варочной панели.
- Используйте для очистки специальное средство, предназначенное для очистки варочных поверхностей.
- Используйте специальный скребок для стекла.

7.2 Чистка варочной поверхности

- **Удаляйте немедленно:** расплавленную пластмассу, полиэтиленовую пленку, сахар и

пищевые продукты, содержащие сахар, иначе данные загрязнения могут привести к повреждению варочной поверхности. Соблюдайте осторожность, чтобы не обжечься. Расположите специальный скребок под острым углом к стеклянной поверхности и двигайте его по этой поверхности.

- **После того, как прибор полностью остынет, удаляйте:** известковые пятна, водяные разводы, капли жира, блестящие белесые пятна с металлическим отливом. Варочную поверхность следует чистить влажной тряпкой с неабразивным моющим средством. После чистки вытрите варочную поверхность насухо мягкой тряпкой.
- **Удаляйте пятна с металлическим отливом, изменяющие первоначальный цвет поверхности:** для этого протрите стеклокерамическую поверхность тряпкой, смоченной водой с уксусом.



8. УСТРАНЕНИЕ НЕИСПРАВНОСТЕЙ



ВНИМАНИЕ!

См. главы, содержащие Сведения по технике безопасности.

8.1 Что делать, если...

Проблема	Возможная причина	Способ устранения
Варочная панель не включает-ся или не работает.	Варочная панель не подключена к электропитанию, или подключение произведено неверно.	Проверьте правильность подключения варочной панели и наличие напряжения в сети.
	Сработал предохранитель.	Проверьте, является ли предохранитель причиной неисправности. Если предохранитель постоянно срабатывает, обратитесь к квалифицированному электрику.
	Не задавайте никакого уровня нагрева в течение 10 секунд.	Повторно включите варочную панель и менее чем через 10 секунд установите уровень нагрева.

Проблема	Возможная причина	Способ устранения
	Вы одновременно коснулись двух или более датчиков.	Коснитесь только одного датчика.
	Работает Пауза.	См. «Ежедневное использование».
	На панели управления капли воды или жира.	Очистите панель управления.
Раздается постоянный звуковой сигнал.	Неправильное подключение к электросети.	Отключите варочную панель от сети электропитания. Обратитесь к квалифицированному электрику или проверьте правильность установки прибора.
Выдается звуковой сигнал, и варочная панель выключается. Выдается звуковой сигнал, когда варочная панель выключается.	На один или несколько датчиков положили посторонний предмет.	Удалите посторонний предмет с датчиков.
Варочная панель выключается.	На сенсоре  оказался посторонний предмет.	Удалите посторонний предмет с датчика.
Не включается индикатор остаточного тепла.	Конфорка не нагрелась, поскольку работала в течение слишком короткого времени или поврежден датчик.	Если конфорка проработала достаточно долго, чтобы нагреться, обратитесь в авторизованный сервисный центр.
	Используется очень высокая кастрюля, которая блокирует сигнал.	Используйте кастрюлю меньших размеров, переставьте ее на другую конфорку или отрегулируйте вытяжку вручную.
Не работает Автоматический нагрев.	Конфорка горячая.	Дайте конфорке как следует остыть.
	Установлен максимальный уровень нагрева.	Максимальный уровень нагрева имеет такую же мощность, как при включении выбранной функции.
Панель управления нагревается.	Посуда слишком большая или вы поставили ее слишком близко к панели управления.	При использовании большой посуды по возможности ставьте ее на задние конфорки.
При нажатии на датчики панели управления отсутствует звуковой сигнал.	Звуковая сигнализация отключена.	Включите звук. См. «Ежедневное использование».
Загорится  .	Работает Защита от детей или Блокир. кнопок.	См. «Ежедневное использование».
Загорится  .	На конфорке отсутствует посуда.	Поставьте на конфорку посуду.
	Неподходящий тип посуды.	Используйте посуду, которая подходит для индукционных варочных панелей. См. «Указания и рекомендации».
	Диаметр дна посуды слишком маленький для данной зоны.	Используйте посуду подходящих размеров. См. «Технические данные».

Проблема	Возможная причина	Способ устранения
Загорается  и цифра.	Произошла ошибка в работе варочной панели.	Выключите и снова включите варочную панель спустя 30 секунд. Если снова загорится  , отключите варочную панель от сети электропитания. Примерно через 30 секунд снова включите варочную панель. Если неисправность устранить не удалось, обратитесь в авторизованный сервисный центр.

8.2 Если проблему не удалось решить...

Если самостоятельно справиться с проблемой не удастся, обратитесь в магазин, в котором был приобретен прибор, или в авторизованный сервисный центр. Сообщите сведения, указанные на табличке с техническими данными. Также предоставьте код стеклокерамики, состоящий из трех цифр (он указан в углу стеклянной панели), и появляющееся

сообщение об ошибке. Убедитесь, что варочная панель эксплуатировалась правильно. В случае неправильной эксплуатации прибора техническое обслуживание, предоставляемое специалистами сервисного центра или продавца, будет платным, даже если срок гарантии еще не истек. Информация о гарантийном сроке и авторизованных сервисных центрах приведена в гарантийном свидетельстве.

9. ТЕХНИЧЕСКИЕ ДАННЫЕ

9.1 Табличка с техническими данными

Модель KIV634I
 Тип 61 B4A 01 AA
 Индукция 7.35 кВт
 Серийный №.....
 ELECTROLUX

Продуктовый номер (PNC) 949 599 098 00
 220–240 В / 400 В 2N 50–60 Гц
 Изготовлено в Германии
 7.35 кВт



9.2 Спецификация конфорок

Конфорка	Номинальная мощность (максимальная мощность нагрева) [Вт]	PowerBoost [Вт]	PowerBoost максимальная продолжительность [мин]	Диаметр кухонной посуды [мм]
Левая передняя	2300	3200	10	125 - 210
Левая задняя	2300	3200	10	125 - 210
Правая передняя	1400	2500	4	125 - 145
Задняя правая	1800	2800	10	145 - 180

Мощность конфорок может незначительно отличаться от приведенных в таблице данных. Она может варьироваться в зависимости от материала и размеров кухонной посуды.

Для достижения оптимальных результатов приготовления используйте кухонную посуду, размеры которой не превышает диаметр, указанный в Таблице.

10. ЭНЕРГЕТИЧЕСКАЯ ЭФФЕКТИВНОСТЬ

10.1 Информация об изделии*

Модель	KIV634I	
Тип конфорочной (варочной) панели	Встраиваемая варочная панель	
Количество рабочих зон и/или участков	4	
Технология нагревания	Индукция	
Диаметр полезной рабочей поверхности для каждой электрически нагреваемой рабочей зоны (Ø)	Левая передняя	21,0 см
	Левая задняя	21,0 см
	Правая передняя	14,5 см
	Задняя правая	18,0 см
Потребление энергии каждой рабочей зоны или участка на килограмм (EC electric cooking)	Левая передняя	178,4 Вт·ч/кг
	Левая задняя	178,4 Вт·ч/кг
	Правая передняя	183,2 Вт·ч/кг
	Задняя правая	184,9 Вт·ч/кг
Потребление энергии конфорочной (варочной) панели на килограмм(EC electric hob)	181,2 Вт·ч/кг	

* Для Европейского Союза в соответствии с EU 66/2014. Для Беларуси в соответствии с СТБ 2477-2017, Приложение А. Для Украины в соответствии с 742/2019.

EN 60350-2 — Бытовые электроприборы для приготовления пищи — Часть 2: Варочные панели – Методы измерений эксплуатационных характеристик

Данные энергопотребления относятся к зонам нагрева, которые идентифицируются по отметкам соответствующих конфорок.

10.2 Экономия электроэнергии

Используя приведенные ниже рекомендации, можно экономить электроэнергию во время приготовления.

- При нагреве воды на наливайте больше воды, чем требуется.
- По возможности всегда накрывайте посуду крышкой.
- Прежде чем включить конфорку, поставьте на нее кухонную посуду.
- Посуду меньших размеров ставьте на конфорки меньших размеров.
- Всегда ставьте посуду непосредственно по центру конфорки.
- Используйте остаточное тепло для поддержания пищи в горячем состоянии или для растапливания продуктов.

11. ОХРАНА ОКРУЖАЮЩЕЙ СРЕДЫ

Материалы с символом  следует сдавать на переработку. Положите упаковку в соответствующие контейнеры для сбора вторичного сырья. Принимая участие в переработке старого электробытового оборудования, Вы помогаете защитить окружающую среду и здоровье человека. Не выбрасывайте

вместе с бытовыми отходами бытовую технику, помеченную символом . Прибор следует доставить в место раздельного накопления и сбора отходов потребления или в пункт сбора использованной бытовой техники для последующей утилизации.

NAVRHNUTÉ PRE VÁS

Ďakujeme, že ste si zakúpili spotrebič Electrolux. Vybrali ste si výrobok, ktorý vznikol na základe desaťročí odborných skúseností a inovácií. Dômyselný a štýlový – navrhnutý s dôrazom na váš komfort. Pri každom použití si môžete byť istí, že uvidíte skvelý výkon. Vitajte vo svete Electrolux.

Navštívte našu stránku, kde nájdete:



Rady týkajúce sa používania, brožúry, návody na riešenie problémov a informácie o servise a opravách:

www.electrolux.com/support



Zaregistrujte si výrobok a využite tak ešte lepší servis:

www.registerelectrolux.com



Pre váš spotrebič si môžete zakúpiť príslušenstvo, spotrebný materiál a originálne náhradné diely:

www.electrolux.com/shop

STAROSTLIVOSŤ O ZÁKAZNÍKA A ZÁKAZNÍCKY SERVIS

Vždy používajte originálne náhradné diely.

Ak potrebujete kontaktovať autorizované servisné stredisko, uistite sa, že máte k dispozícii nasledujúce údaje: Model, číslo výrobku, sériové číslo.

Tieto informácie nájdete na typovom štítku.

 Upozornenie / Výstražné a bezpečnostné informácie

 Všeobecné informácie a tipy

 Informácie o životnom prostredí

Vyhradzujeme si právo na zmeny bez predchádzajúceho upozornenia.

OBSAH

1. BEZPEČNOSTNÉ INFORMÁCIE.....	117
2. BEZPEČNOSTNÉ POKYNY.....	120
3. INŠTALÁCIA.....	122
4. POPIS VÝROBKU.....	124
5. KAŽDODENNÉ POUŽÍVANIE.....	126
6. TIPY A RADY.....	130
7. STAROSTLIVOSŤ A ČISTENIE.....	132
8. ODSTRANOVANIE PROBLÉMOV.....	132
9. TECHNICKÉ ÚDAJE.....	134
10. ENERGETICKÁ ÚČINNOSŤ.....	135
11. OCHRANA ŽIVOTNÉHO PROSTREDIA.....	135

1. BEZPEČNOSTNÉ INFORMÁCIE

Pred inštaláciou a používaním spotrebiča si pozorne prečítajte priložený návod na používanie. Výrobca nezodpovedá za zranenia ani za škody spôsobené

nesprávnou montážou alebo používaním. Tieto pokyny uskladnite na bezpečnom a prístupnom mieste, aby ste do nich mohli v budúcnosti nahliadnuť.

1.1 Bezpečnosť detí a zraniteľných osôb

- Tento spotrebič smú používať deti staršie ako 8 rokov a osoby so zníženou fyzickou, zmyslovou alebo psychickou spôsobilosťou alebo nedostatkom skúseností a znalostí, iba ak sú pod dozorom zodpovednej osoby alebo ak boli zodpovednou osobou poučené o bezpečnom používaní spotrebiča a rozumejú prípadným rizikám. Deti do 8 rokov a osoby s vysokou mierou postihnutia nesmú mať prístup k spotrebiču, pokiaľ nie sú pod nepretržitým dozorom.
- Deti by mali byť pod dozorom, aby sa zabezpečilo, že sa so spotrebičom nebudú hrať.
- Obaly vždy uschovajte mimo dosah detí a náležite ich zlikvidujte.
- **UPOZORNENIE:** Nedovoľte deťom ani domácim zvieratám priblížiť sa k spotrebiču počas prevádzky alebo keď sa ochladzuje. Prístupné časti sa počas používania zohrejú na vysokú teplotu.
- Ak má spotrebič detskú poistku, mala by byť zapnutá.
- Deti nesmú spotrebič bez dozoru čistiť ani vykonávať žiadnu údržbu na spotrebiči.

1.2 Všeobecná bezpečnosť

- **UPOZORNENIE:** Spotrebič a jeho prístupné časti sa počas používania môžu značne zahriať. Nedotýkajte sa ohrevných článkov.
- **UPOZORNENIE:** Varenie na varnom paneli s tukom alebo olejom bez dohľadu môže byť nebezpečné a môže spôsobiť požiar.
- **NIKDY** sa nepokúšajte zhasiť oheň vodou, ale vypnite spotrebič a potom zakryte plameň, napr. pokrievkou alebo nehorľavou pokrývkou.

- UPOZORNENIE: Spotrebič sa nesmie zapájať cez externé spínacie zariadenie, ako napr. časovač, ani nesmie byť zapojený do obvodu, ktorý sa pravidelne vypína a zapína.
- VÝSTRAHA: Proces prípravy jedla musí byť pod dozorom. Krátkodobý proces prípravy jedla si vyžaduje nepretržitý dozor.
- UPOZORNENIE: Nebezpečenstvo požiaru: Na varných povrchoch neskladujte žiadne predmety.
- Kovové predmety, napríklad nože, vidličky, lyžice a pokrievky by sa nemali klásť na povrch varného panela, pretože sa môžu zohriať.
- Spotrebič nepoužívajte pred jeho nainštalovaním do nábytku určeného na zabudovanie.
- Na čistenie spotrebiča nepoužívajte parné čističe.
- Spotrebič vypínajte po každom použití jeho ovládacími prvkami. Nespoliehajte sa na funkciu rozpoznávania varnej nádoby.
- Ak je sklokeramický/sklenený povrch prasknutý, vypnite spotrebič a odpojte ho z elektrickej siete. V prípade zapojenia spotrebiča do elektrickej siete priamo pomocou spojovacej skrinky odpojte spotrebič od sieťového napájania vybratím poistky. V oboch prípadoch kontaktujte autorizované servisné stredisko.
- Ak je poškodený napájací kábel, musí ho vymeniť výrobca, autorizovaný servis alebo podobne kvalifikované osoby, aby sa predišlo nebezpečenstvu.
- UPOZORNENIE: Používajte iba také ochranné lišty varného panela, ktoré navrhol výrobca kuchynského spotrebiča, alebo ich výrobca kuchynského spotrebiča uvádza ako vhodné v návode na použitie, alebo ochranné lišty varného panela zahrnuté v spotrebiči. Použitie nevhodných ochranných líšt môže spôsobiť nehody.

2. BEZPEČNOSTNÉ POKYNY

2.1 Montáž

VAROVANIE!

Tento spotrebič môže nainštalovať len kvalifikovaná osoba.

VAROVANIE!

Hrozí nebezpečenstvo poranenia alebo poškodenia spotrebiča.

- Odstráňte všetky obaly.
- Poškodený spotrebič neinštalujte ani nepoužívajte.
- Dodržiavajte pokyny na inštaláciu dodané so spotrebičom.
- Dodržiavajte požadovanú minimálnu vzdialenosť od iných spotrebičov a nábytku.
- Vždy dávajte pozor, ak presúvate spotrebič, pretože je ťažký. Vždy používajte ochranné rukavice a uzavretú obuv.
- Plochy výrezu utesnite tesniacim materiálom, aby ste predišli vydutiu spôsobenému vlhkosťou.
- Spodnú časť spotrebiča chráňte pred parou a vlhkosťou.
- Spotrebič neinštalujte vedľa dverí ani pod okno. Predídete tak zhodeniu horúceho kuchynského riadu zo spotrebiča pri otvorení dverí alebo okna.
- Každý spotrebič má v dolnej časti chladiace ventilátory.
- Ak je spotrebič nainštalovaný nad zásuvkou:
 - Neskladujte v nej malé kúsky alebo háčky papiera, ktoré by sa mohli vŕtahnúť, pretože by mohli poškodiť chladiace ventilátory alebo ovplyvniť činnosť chladiaceho systému.
 - Medzi spodkom spotrebiča a predmetmi skladovanými v zásuvke zachovajte vzdialenosť minimálne 2 cm.
- Odoberte prípadné oddeľovacie panely inštalované v skrinke pod spotrebičom.

2.2 Zapojenie do elektrickej siete

VAROVANIE!

Nebezpečenstvo požiaru a zásahu elektrickým prúdom.

- Všetky elektrické pripojenia musí vykonať kvalifikovaný elektrikár.
- Spotrebič musí byť uzemnený.
- Pred akýmkoľvek zásahom odpojte spotrebič od elektrickej siete.
- Uistite sa, že parametre na typovom štítku sú kompatibilné s elektrickým napätím zdroja napájania.
- Skontrolujte, či je spotrebič správne nainštalovaný. Uvoľnený a nesprávny elektrický sieťový kábel alebo zástrčka (ak sa používa) môže spôsobiť zohriatie vývodného kábla.
- Použite vhodný elektrický sieťový kábel.
- Nedovoľte, aby sa sieťový kábel zamotal.
- Skontrolujte, či je nainštalovaná ochrana proti zásahu elektrickým prúdom.
- Použite svorku na odľahčenie ťahu na káblí.
- Ak zapojíte nejaký elektrický spotrebič do zásuvky, dbajte na to, aby sa sieťový kábel alebo zástrčka (ak je k dispozícii) nedotýkala horúceho spotrebiča alebo horúceho kuchynského riadu.
- Nepoužívajte viaczásuvkové adaptéry ani predĺžovacie káble.
- Uistite sa, že zástrčka (ak je k dispozícii) alebo sieťový kábel nie sú poškodené. Ak treba vymeniť poškodený prívodný elektrický kábel, kontaktujte náš autorizovaný servis alebo elektrikára.
- Zariadenie na ochranu pred dotykcom elektrických častí pod napätím a izolovaných častí treba namontovať tak, aby sa nedalo odstrániť bez nástrojov.
- Sieťovú zástrčku pripojte do sieťovej zásuvky až po dokončení inštalácie. Po inštalácii sa uistite, že máte prístup k sieťovej zástrčke.
- Ak je sieťová zásuvka uvoľnená, nezapájajte do nej sieťovú zástrčku.
- Spotrebič neodpájajte ťahaním za napájací kábel. Vždy ťahajte za sieťovú zástrčku.

- Použite iba správne odpájacie zariadenia: ochranné ističe alebo poistky (skrutkovacie poistky treba vybrať z držiaka), uzemnenia a stýkače.
- Elektrická sieť v domácnosti musí mať odpájacie zariadenie, ktoré umožní odpojenie spotrebiča od elektrickej siete na všetkých póloch. Vzdialenosť kontaktov odpájacieho zariadenia musí byť minimálne 3 mm.

2.3 Použitie

VAROVANIE!

Hrozí nebezpečenstvo poranenia, popálenín alebo zásahu elektrickým prúdom.

- Pred prvým použitím odstráňte všetky obaly, štítky a ochrannú fóliu (ak sa používajú).
- Tento spotrebič je určený iba na použitie v domácnosti (vo vnútri).
- Nemeňte technické parametre tohto spotrebiča.
- Uistite sa, že nie sú otvory vetrania zablokované.
- Spotrebič počas prevádzky nenechávajte bez dozoru.
- Po každom použití vypnite varnú zónu.
- Na varné zóny nepokladajte príbor ani pokrievky panvíc. Môžu sa zahriať na vysokú teplotu.
- Spotrebič neobsluhujte s mokrymi rukami alebo keď je v kontakte s vodou.
- Spotrebič nepoužívajte ako pracovný alebo skladovací povrch.
- Ak je povrch spotrebiča popraskaný, okamžite ho odpojte od napájania. Zabráňte tým zásahu elektrickým prúdom.
- Keď je spotrebič v prevádzke, používatelia s kardiosimulátorom musia udržiavať vzdialenosť od indukčných varných zón minimálne 30 cm.
- Keď vkladáte pokrm do horúceho oleja, môže olej vyprsknúť.

VAROVANIE!

Hrozí nebezpečenstvo požiaru a výbuchu.

- Tuhy a oleje môžu pri zohriatí uvoľňovať horľavé výpary. Pri príprave pokrmov

musia byť plamene alebo horúce predmety v dostatočnej vzdialenosti od tukov a olejov.

- Výpary, ktoré sa uvoľňujú z veľmi horúcich olejov, môžu spôsobiť spontánne vznietenie.
- Použitý olej, ktorý obsahuje zvyšky jedla, môže spôsobiť požiar pri nižšej teplote ako olej použitý po prvýkrát.
- Horľavé látky ani predmety, ktoré sú nasiaknuté horľavými látkami, nekladte do spotrebiča, do jeho blízkosti ani naň.

VAROVANIE!

Hrozí nebezpečenstvo poškodenia spotrebiča.

- Horúci kuchynský riad nekladte na ovládací panel.
- Na sklenený povrch varného panela nekladte horúcu pokrievku varnej nádoby.
- Nenechajte obsah kuchynského riadu vyvrieť.
- Dávajte pozor, aby predmety alebo kuchynský riad nespadol na spotrebič. Povrch môže byť poškodený.
- Nezapínajte varné zóny s prázdny kuchynským riadom alebo bez kuchynského riadu.
- Na spotrebič nekladte alobal.
- Kuchynský riad vyrobený z liatiny, hliníka alebo s poškodeným spodkom môže spôsobiť poškriabanie skla/sklokeramiky. Keď tieto predmety potrebujete posunúť mimo varného povrchu, zdvihnite ich.
- Tento spotrebič je určený iba na prípravu jedál. Nesmie sa používať na iné účely, napríklad výhrev miestnosti.

2.4 Starostlivosť a čistenie

- Spotrebič pravidelne čistite, aby ste predišli znehodnoteniu povrchového materiálu.
- Pred čistením spotrebiča ho vypnite a nechajte vychladnúť.
- Na čistenie spotrebiča nepoužívajte prúd vody ani paru.
- Spotrebič čistite vlhkou mäkkou handričkou. Používajte iba neutrálne saponáty. Nepoužívajte abrazívne výrobky, špongie s abrazívnou vrstvou, rozpúšťadlá ani kovové predmety.

2.5 Servis

- Ak treba dať spotrebič opraviť, obráťte sa na autorizované servisné stredisko. Používajte iba originálne náhradné diely.
- Informácie o žiarovke/žiarovkách vnútri tohto výrobku a náhradných dieloch osvetlenia, ktoré sa predávajú samostatne: Tieto žiarovky sú navrhnuté tak, aby odolali extrémnym podmienkam v domácich spotrebičoch, ako napr. teplota, vibrácie, vlhkosť, alebo slúžia ako ukazovatele prevádzkového stavu spotrebiča. Nie sú určené na používanie iným spôsobom a nie sú vhodné na osvetlenie priestorov v domácnosti.

2.6 Likvidácia

⚠ VAROVANIE!

Hrozí nebezpečenstvo poranenia alebo udusenía.

- O likvidácii spotrebiča sa informujte na mestskom alebo obecnom úrade.
- Spotrebič odpojte od elektrickej siete.
- Prívodný elektrický kábel odrežte blízko pri spotrebiči a zlikvidujte ho.

3. INŠTALÁCIA

⚠ VAROVANIE!

Pozrite si kapitoly ohľadne bezpečnosti.

3.1 Pred inštaláciou

Pred nainštalovaním varného panela si zapíšte informácie uvedené dolu na typovom štítku. Typový štítok s technickými údajmi je umiestnený na spodnej strane varného panela.

Sériové číslo

3.2 Zabudovateľné varné panely

Zabudovateľné varné panely sa môžu používať až po zabudovaní do vhodnej skrinky alebo do pracovnej dosky, ktoré vyhovujú platným normám.

3.3 Pripájací kábel

- Varný panel sa dodáva s pripájacím káblom.
- Pri výmene poškodeného sieťového kábla použijete kábel typu: H05V2V2-F, pričom sa vyžaduje odolnosť voči teplote 90 °C alebo vyššej. Obráťte sa na autorizované servisné stredisko. Výmenu pripájacieho kábla môže vykonať iba kvalifikovaný elektrikár.

3.4 Montáž

Pri inštalácii varného panela pod odsávač pár si pozrite pokyny na inštaláciu odsávača pár pre minimálnu vzdialenosť medzi spotrebičmi.

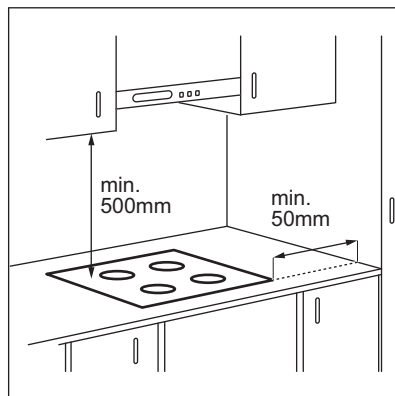

Ak je spotrebič nainštalovaný nad zásuvkou, počas varenia sa vplyvom vetrania varného panela môžu zohriať predmety uložené v zásuvke.

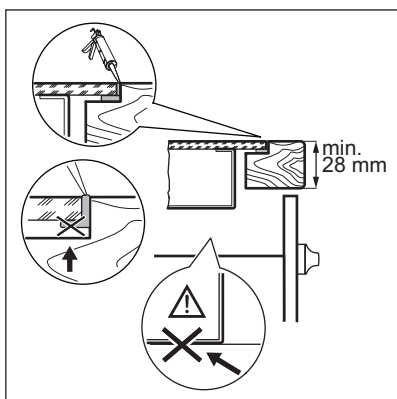
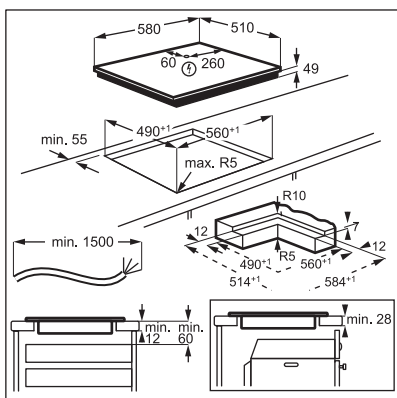

Návod s videom „Ako nainštalovať indukčný varný panel Electrolux – inštalácia, pri ktorej sú plochy v rovine“ nájdete zadaním celého názvu uvedeného na obrázku nižšie.



www.youtube.com/electrolux
www.youtube.com/aeg

How to install your Electrolux induction hob flush installation



4. POPIS VÝROBKU

4.1 Rozloženie varnej plochy

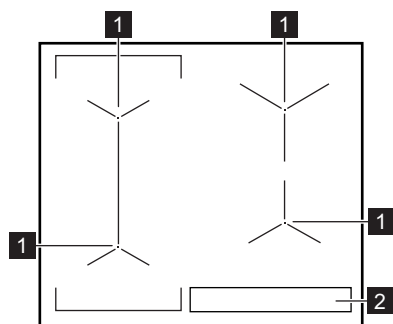

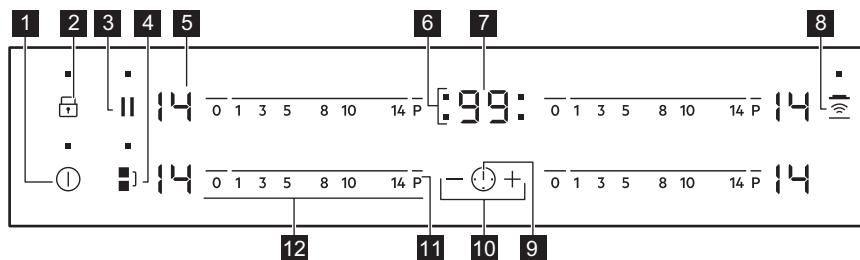

- 1 Indukčná varná zóna
- 2 Ovládací panel

4.2 Rozvrhnutie ovládacieho panela













Spotrebič sa ovláda senzorovými tlačidlami. Zobrazenia, ukazovatele a zvuky vám oznámia, ktoré funkcie sú zapnuté.

Senzorové tlačidlo	Funkcia	Poznámka
1 ①	ZAP / VYP	Zapínanie a vypínanie varného panela.
2	Blokovanie / Detská poistka	Zablokovanie a odblokovanie ovládacieho panela.
3	Prestávka	Zapnutie a vypnutie funkcie
4	Bridge	Zapnutie a vypnutie funkcie
5 -	Displej varného stupňa	Zobrazenie varného stupňa.
6 -	Ukazovatele varných zón pre časomer	Ukazujú, pre ktorú zónu nastavujete čas.

Senzo- rové tlačidlo	Funkcia	Poznámka
7	-	Displej časomeru
8		Hob²Hood
9		-
10		-
11	P	PowerBoost
12	-	Ovládací pásik

4.3 Zobrazenie varného stupňa

Displej	Popis
	Varná zóna je vypnutá.
	Varná zóna je zapnutá.
	Funkcia Prestávka je zapnutá.
	Funkcia Automatické zohrievanie. je zapnutá.
	Funkcia PowerBoost je zapnutá.
	Vyskytla sa porucha.
	OptiHeat Control (3-krokový indikátor zvyškového tepla): pokračovať vo varení/uchovať teplé/zvyškové teplo.
	Funkcia Blokovanie / Detská poistka je zapnutá.
	Kuchynský riad je nevhodný alebo príliš malý, prípadne na varnej zóne nie je žiadny riad.
	Funkcia Automatické vypínanie je zapnutá.

4.4 OptiHeat Control (3-krokový indikátor zvyškového tepla)

VAROVANIE!

 Pokiaľ je ukazovateľ zapnutý, hrozí nebezpečenstvo popálenia zvyškovým teplom.

Indukčné varné zóny generujú teplo potrebné na varenie priamo v dne kuchynského riadu.

Sklokeramika sa ohrieva teplom kuchynského riadu.

Ukazovatele sa  zobrazia, keď je varná zóna horúca. Tie zobrazujú úroveň zvyškového tepla varných zón, ktoré práve používate.

Ukazovateľ sa môže takisto zobrazovať:

- pre susedné varné zóny aj v prípade, ak ich nepoužívate;

- keď položíte horúci kuchynský riad na chladnú varnú zónu;
- keď je varný panel vypnutý, ale varná zóna je stále horúca.

Ukazovateľ zmizne, keď varná zóna ochladne.

5. KAŽDODENNÉ POUŽÍVANIE

VAROVANIE!



Pozrite si kapitoly ohľadne bezpečnosti.

5.1 Zapnutie a vypnutie

Ak chcete varný panel zapnúť alebo vypnúť, dotknite sa tlačidla  na 1 sekundu.

5.2 Automatické vypínanie

Funkcia automaticky vypne varný panel, ak:

- všetky varné zóny sú vypnuté,
- po zapnutí varného panela nenastavíte žiadny varný stupeň,
- rozležete alebo položíte niečo na ovládaci panel na viac ako 10 sekúnd (panvicu, handru atď.). Zaznie zvukový signál a varný panel sa vypne. Odstráňte príslušný predmet alebo vyčistite ovládaci panel.
- varný panel sa veľmi zohreje (napr. po vyvretí celého obsahu nádoby). Pred opätovným použitím varného panela nechajte varnú zónu vychladnúť.
- ak používate nesprávny riad. Rozsvieti sa symbol  a po 2 minútach sa varná zóna automaticky vypne.
- ak nevypnete varnú zónu alebo nezmeníte varný stupeň. Po určitej dobe sa zobrazí symbol  a varný panel sa vypne.

Varné stupne a časy, po ktorých sa varný panel vypne:

Varný stupeň	Varný panel sa vypne po
 1 - 3	6 hodínach
4 - 7	5 hodínach
8 - 9	4 hodínach
10 - 14	1,5 hodine

5.3 Varný stupeň

Nastavenie alebo zmena varného stupňa:

Dotknite sa ovládacieho pásika v mieste správneho nastavenia varného stupňa alebo prst presuňte pozdĺž pásika až kým nedosiahnete požadované nastavenie.

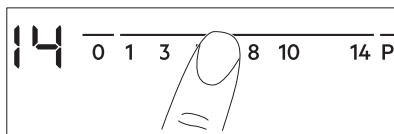

5.4 Používanie varných zón

Kuchynský riad položte do stredu zvolenej zóny. Indukčné varné zóny sa automaticky prispôbujú veľkosti dna riadu.

Pri veľkom kuchynskom riade môžete variť súčasne na dvoch varných zónach. Kuchynský riad musí zakrývať stredy oboch zón, ale nesmie presahovať označenú oblasť. Ak sa kuchynský riad nachádza medzi dvomi stredmi, funkcia Bridge sa nezapne.

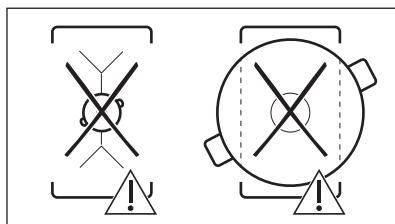
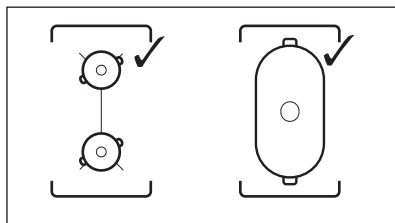

5.5 Bridge



Funkcia je aktívna, keď nádoba zakrýva stredy dvoch zón.

Táto funkcia spája dve ľavé varné zóny, ktoré potom fungujú ako jedna.

Najprv nastavte varný stupeň jednej z ľavých varných zón.

Zapnutie funkcie: dotknite sa tlačidla . Varný stupeň nastavíte alebo zmeníte dotknutím sa jedného z ovládacích snímačov.

Vypnutie funkcie: dotknite sa tlačidla . Varné zóny fungujú samostatne.

5.6 Automatické zohrievanie.

Funkciu zapnite, ak chcete dosiahnuť požadovaný varný stupeň rýchlejšie. Keď je zapnutá, varná zóna najprv pracuje pri najvyššom varnom stupni a potom sa nastaví na požadovaný varný stupeň.



Pred zapnutím funkcie musí byť varná zóna chladná.

Zapnutie funkcie pre varnú zónu: dotknite sa **P** (sa rozsvieti). Okamžite sa dotknite požadovaného varného stupňa. Po 3 sekundách sa rozsvieti ukazovateľ .

Vypnutie funkcie: zmeňte varný stupeň.

5.7 PowerBoost

Táto funkcia zvyšuje výkon indukčných varných zón. Funkciu možno zapnúť pre indukčnú varnú zónu iba na obmedzený čas. Potom sa indukčná varná zóna opäť automaticky prepne na najvyšší varný stupeň.



Pozrite si kapitolu „Technické údaje“.

Zapnutie funkcie pre varnú zónu: dotknite sa **P**. Rozsvieti sa .

Vypnutie funkcie: zmeňte varný stupeň.

5.8 Časovač

• Časovač odpočítavania

Pomocou tejto funkcie môžete nastaviť, ako dlho má byť zapnutá varná zóna pre jedno konkrétne varenie.

Najprv nastavte varný stupeň varnej zóny a potom nastavte funkciu.

Nastavenie varnej zóny: opakovanie sa dotýkajte , kým sa nezobrazí ukazovateľ varnej zóny.

Zapnutie funkcie: dotknite sa časovača a nastavte čas (00-99 minút). Keď ukazovateľ varnej zóny začne blikať, odpočítava sa nastavený čas.

Kontrola zostávajúceho času: dotknite sa , aby ste nastavili varnú zónu. Ukazovateľ varnej zóny začne blikať. Na displeji sa zobrazí zostávajúci čas.

Zmena času: dotknite sa , aby ste nastavili varnú zónu. Dotknite sa symbolu alebo symbolu .

Vypnutie funkcie: dotknite sa , aby ste nastavili varnú zónu a potom sa dotknite . Zostávajúci čas sa odrátava smerom nadol až po **00**. Ukazovateľ varnej zóny zhasne.



Keď odpočítavanie skončí, zaznie zvukový signál a začne blikať **00**. Varná zóna sa vypne.

Vypnutie zvuku: dotknite sa .

• CountUp Timer



Túto funkciu môžete použiť na monitorovanie dĺžky prevádzky varnej zóny.

Nastavenie varnej zóny: opakovanie sa dotýkajte , kým sa nezobrazí ukazovateľ varnej zóny.

Zapnutie funkcie: dotknite sa časovača. Rozsvieti sa . Keď ukazovateľ varnej zóny začne blikať, čas sa zaznamenáva. Na displeji sa striedavo zobrazuje a zaznamenaný čas (v minútach).

Ak chcete vidieť čas prevádzky varnej



zóny: dotknite sa , aby ste nastavili varnú zónu. Ukazovateľ varnej zóny začne blikať. Na displeji sa zobrazuje, ako dlho je zóna v činnosti.

Vypnutie funkcie: dotknite sa  a potom  alebo . Ukazovateľ varnej zóny zhasne.

• Časomer

Túto funkciu môžete použiť, keď je varný panel zapnutý a varné zóny nie sú v činnosti.

Na displeji varného stupňa sa zobrazí .

Zapnutie funkcie: dotknite sa  a potom sa dotknite  alebo  časovača, aby ste nastavili čas. Keď doba pečenia uplynie, zaznie zvukový signál a začne blikať **00**.

Vypnutie zvuku: dotknite sa .





Táto funkcia nemá vplyv na činnosť varných zón.

5.9 Prestávka

Táto funkcia nastaví všetky zapnuté varné zóny na najnižší varný stupeň.

Keď je funkcia v činnosti, sú zablokované všetky ostatné symboly na ovládacích paneloch.



Funkcia nezastaví funkcie časovača.

- 1. Zapnutie funkcie:** stlačte tlačidlo . Rozsvieti sa . Varný stupeň sa zníži na 1.
- 2. Funkciu vypnete** stlačením tlačidla . Rozsvieti sa predchádzajúci varný stupeň.

5.10 Blokovanie

Ovládací panel môžete zablokovať počas prevádzky varných zón. Táto funkcia zabráni neúmyselnej zmene varného stupňa.

Najprv nastavte varný stupeň.

Zapnutie funkcie: Dotknite sa . Na 4 sekundy sa rozsvieti . Časovač zostane zapnutý.





Vypnutie funkcie: dotknite sa . Zobrazí sa predchádzajúci varný stupeň.











Keď vypnete varný panel, vypnete aj túto funkciu.

5.11 Detská poistka





Táto funkcia zabráni neúmyselnému zapnutiu varného panela.



Zapnutie funkcie: zapnite varný panel pomocou . Nenastavujte žiadny varný stupeň. Dotknite sa  na 4 sekundy. Rozsvieti sa . Vypnite varný panel pomocou .

Vypnutie funkcie: zapnite varný panel pomocou . Nenastavujte žiadny varný stupeň. Dotknite sa  na 4 sekundy. Rozsvieti sa . Vypnite varný panel pomocou .

Ak chcete dočasne prerušiť funkciu iba na jedno varenie: varný panel zapnite pomocou .  sa zapne. Dotknite sa  na 4 sekundy. **Do 10 sekúnd nastavte varný stupeň.** Varný panel môžete používať. Po vypnutí varného panela pomocou  sa funkcia znovu zapne:

5.12 OffSound Control (Zapnutie a vypnutie zvukovej signalizácie)

Vypnite varný panel. Dotknite sa  na 3 sekundy. Displej sa zapne a vypne. Dotknite sa  na 3 sekundy. Rozsvieti sa  alebo . Dotknite sa  časovača, aby ste si vybrali niektorú z nasledovných možností:

-  – zvuková signalizácia je vypnutá
 -  – zvuková signalizácia je zapnutá
- Ak chcete potvrdiť výber, počkajte na automatické vypnutie varného panela.

Ak je táto funkcia nastavená na , zvukovú signalizáciu budete počuť iba v prípade, že:

- sa dotknete 
- Časomer sa vypne
- Časovač odpočítavania sa vypne
- položíte niečo na ovládací panel.

5.13 Hob²Hood

Je to vyspelá automatická funkcia spájajúca varný panel so špeciálnym odsávačom pár. Varný panel aj odsávač pár komunikujú infračerveným signálom. Rýchlosť ventilátora sa určuje automaticky podľa nastaveného režimu a teploty najhorúcejšieho riadu na varnom paneli. Ventilátor môžete ovládať aj ručne z varného panela.



Pri väčšine odsávačov pár je systém diaľkového ovládania najprv vypnutý. Pred použitím tejto funkcie ho zapnite. Ďalšie informácie nájdete v návode na používanie odsávača pár.

Automatické ovládanie funkcie

Ak chcete funkciu ovládať automaticky, nastavte automatický režim na H1 – H6. Panel je pôvodne nastavený na H5. Odsávač pár zareaguje pri každom použití varného panela. Varný panel automaticky zisťuje teplotu kuchynského riadu a upravuje rýchlosť ventilátora.

Automatické režimy

	Automatické osvetlenie	Vrenie ¹⁾	Vyprážanie ²⁾
Režim H0	Vyp	Vyp	Vyp
Režim H1	Zap	Vyp	Vyp
Režim H2 3)	Zap	Rýchlosť ventilátora 1	Rýchlosť ventilátora 1
Režim H3	Zap	Vyp	Rýchlosť ventilátora 1
Režim H4	Zap	Rýchlosť ventilátora 1	Rýchlosť ventilátora 1
Režim H5	Zap	Rýchlosť ventilátora 1	Rýchlosť ventilátora 2

	Automatické osvetlenie	Vrenie ¹⁾	Vyprážanie ²⁾
Režim H6	Zap	Rýchlosť ventilátora 2	Rýchlosť ventilátora 3

- 1) Varný panel zaregistruje proces vrenia a zapne rýchlosť ventilátora podľa automatického režimu.
- 2) Varný panel zaregistruje proces vyprážania a zapne rýchlosť ventilátora podľa automatického režimu.
- 3) Tento režim aktivuje ventilátor s osvetlením a nezávisí od teploty.

Zmena automatického režimu

1. Spotrebič vypnite.
2. Dotknite sa na 3 sekundy. Displej sa zapne a vypne.
3. Dotknite sa na 3 sekundy.
4. Niekoľkokrát sa dotknite , kým sa nezobrazí .
5. Dotknite sa časovača, aby ste zvolili automatický režim.



Ak chcete odsávač pár ovládať priamo na jeho paneli, vypnite automatický režim funkcie.



Keď po skončení varenia vypnete varný panel, môže ventilátor odsávača pár ísť čas ešte pracovať. Potom systém automaticky vypne ventilátor a zabráni náhodnému zapnutiu ventilátora najbližších 30 sekúnd.

Manuálne ovládanie rýchlosti ventilátora

Funkciu môžete ovládať aj manuálne. Ak to chcete urobiť, dotknite sa , keď je varný panel zapnutý. Týmto vypnete automatickú činnosť funkcie a budete môcť meniť rýchlosť ručne. Stlačením zvýšite rýchlosť ventilátora o jednu úroveň. Keď dosiahnete najvyššiu úroveň a stlačíte tlačidlo znovu, nastavia sa otáčky ventilátora na hodnotu 0, čím sa ventilátor odsávača pár vypne.

Ventilátor znovu spustíte pri rýchlosti 1 stlačením tlačidla .



Ak chcete aktivovať automatickú činnosť funkcie, vypnite varný panel a znovu ho zapnite.

Zapnutie osvetlenia

Panel môžete nastaviť tak, aby sa pri každom zapnutí varného panela rozsvietilo osvetlenie.

Urobíte tak nastavením automatického režimu na H1-H6.



Osvetlenie odsávača pár sa vypne 2 minúty po vypnutí varného panela.

6. TIPY A RADY



VAROVANIE!

Pozrite si kapitoly ohľadne bezpečnosti.

6.1 Kuchynský riad



V prípade indukčných varných zón vytvára silné elektromagnetické pole teplo v kuchynskom riade veľmi rýchlo.

Indukčné varné zóny používajte s vhodným riadom.

- Dno kuchynského riadku musí byť čo najhrubšie a najplochšie.
- Pred položením panvic na povrch varného panela sa uistite, že sú ich dna čisté a suché.
- Aby ste predišli škrabancom, neposúvajte ani neodierajte hrniec po keramickom skle.

Materiál kuchynského riadu

- **správne:** liatina, oceľ, smaltovaná oceľ, antikoro, viacvrstvé dno (so správnym označením od výrobcu).
- **nesprávne:** hliník, meď, mosadz, sklo, keramika, porcelán.

Kuchynský riad je vhodný pre indukčný varný panel, ak:

- po nastavení varnej zóny na najvyšší stupeň ohrevu zovrie voda veľmi rýchlo.
- sa na dne kuchynského riadu prichytí magnet.

Rozmery kuchynského riadu

- Indukčné varné zóny sa automaticky prispôbujú veľkosti dna riadu.

- Účinnosť varnej zóny súvisí s priemerom kuchynského riadu. Kuchynský riad s priemerom dna menším ako minimálny rozmer absorbuje iba časť ohrevného výkonu, ktorý vytvára varná zóna.
- Z bezpečnostných dôvodov a na dosiahnutie optimálnych výsledkov varenia nepoužívajte kuchynský riad väčší, než je uvedené v časti „Špecifikácia varných zón“. Počas varenia nenechávajte kuchynský riad v blízkosti ovládacieho panela. Môže to mať vplyv na fungovanie ovládacieho panela alebo to môže náhodne aktivovať funkcie varného panela.



Pozrite si časť „Technické údaje“.

6.2 Zvuky počas prevádzky

Ak je počuť:

- praskanie: riad je vyrobený z rôznych materiálov (sendvičová štruktúra).
- pískanie: používate varnú zónu s vysokým výkonom a kuchynský riad je vyrobený z rôznych materiálov (sendvičová štruktúra).
- hučanie: pri používaní vysokých výkonov.
- cvakanie: dôjde k elektrickému zopnutiu.
- svišťanie, bzúčanie: pri činnosti ventilátora.

Zvuky sú normálne a neznamenajú žiadnu poruchu varného panela.

6.3 Öko Timer (Eko časovač)

V záujme úspory energie sa ohrev varnej zóny vypne pred signálom časomera

odpočítavajúceho smerom nadol. Rozdiel v prevádzkovom čase závisí od varného stupňa a trvania procesu varenia.

6.4 Príklady použitia pri príprave jedál

Vzájomný vzťah medzi nastaveným varným stupňom a spotrebou energie varnej zóny nie je lineárny. Zvýšenie nastavenia varného

stupňa nie je priamoúmerné zvýšeniu spotreby energie. To znamená, že varná zóna nastavená na stredne intenzívny varný stupeň využíva menej ako polovicu svojho výkonu.



Údaje v tabuľke sú len referenčné.

Varný stupeň	Použite na:	Čas (min)	Rady
- 1	Hotové jedlo uchovávať teplé.	podľa potreby	Na kuchynský riad položte pokrievku.
1 - 3	Holandská omáčka, topenie: maslo, čokoláda, želatína.	5 - 25	Z času na čas premiešajte.
1 - 3	Tuhnutie: nadýchané omelety, pečené vajcia.	10 - 40	Varte s pokrievkou.
3 - 5	Dusenie ryže a jedál s mliečnym základom, prihrievanie hotových jedál.	25 - 50	Pridajte aspoň dvakrát toľko tekutiny ako ryže, mliečne jedlá v polovici varenia premiešajte.
5 - 7	Dusenie zeleniny, rýb, mäsa.	20 - 45	Pridajte niekoľko polievkových lyžíc tekutiny.
7 - 9	Dusenie zemiakov.	20 - 60	Použite max. ¼ l vody na 750 g zemiakov.
7 - 9	Príprava väčších množstiev jedla, omáčok a polievok.	60 - 150	Až 3 l tekutiny a prísady.
9 - 12	Jemné smaženie: rezne, teľacie cordon bleu, kottlety, rizzoly, klobásy, pečeň, zäsmažka, vajcia, palacinky, šišky.	podľa potreby	Po uplynutí polovice času obráťte.
12 - 13	Silné smaženie, opečené zemiakové pyré, karé, steak.	5 - 15	Po uplynutí polovice času obráťte.
14	Varenie vody, varenie cestovín, príprava mäsa (guláš, ragú), hranolčeky.		
P	Varenie veľkého množstva vody. Funkcia PowerBoost je aktivovaná.		

6.5 Rady a tipy pre Hob®Hood

Pri používaní varného panela s funkciou:

- Panel odsávača pár chráňte pred priamym slnečným svetlom.
- Halogénové svetlo nesústreďte na panel odsávača pár.
- Ovládací panel varného panela nezakrývajte.
- Nerušte signál medzi varným panelom a odsávačom pár (napr. rukou, rukoväťou

kuchynského riadu alebo vysokým hrncom). Pozrite si obrázok. **Odsávač pár na obrázku slúži iba na ilustračné účely.**



Iné spotrebiče ovládané na diaľku môžu blokovať signál. Nepoužívajte takéto spotrebiče v blízkosti varného panela pri zapnutej funkcii Hob²Hood.

Odsávače pár s funkciou Hob²Hood

Celý sortiment odsávačov pár, ktoré fungujú s touto funkciou, nájdete na našej spotrebiteľskej webovej stránke. Odsávače pár Electrolux, ktoré pracujú s touto funkciou, musia mať symbol .

7. STAROSTLIVOSŤ A ČISTENIE

VAROVANIE!

Pozrite si kapitoly ohľadne bezpečnosti.

7.1 Všeobecné informácie

- Varný panel po každom použití očistite.
- Dbajte na to, aby bola dolná časť kuchynského riadu vždy čistá.
- Škrabance a tmavé škvrny na povrchu neovplyvňujú to, ako varný panel funguje.
- Používajte špeciálny čistič určený na povrch varného panela.
- Použite špeciálnu škrabku na sklo.

7.2 Čistenie varného panela

- **Okamžite odstráňte:** roztopený plast, plastová fólia, cukor a potraviny s cukrom,

inak môžu nečistoty spôsobiť poškodenie varného panela. Dávajte pozor, aby ste sa nepopáliili. Špeciálnu škrabku priložte na sklenený povrch tak, aby bola naklonená v ostrom uhle, a čepeľ posúvajte po povrchu.



- **Po dostatočnom vychladnutí varného panela odstráňte:** usadeniny vodného kameňa, škvrny od vody, masné škvrny, lesklé kovové farebné fláky. Varný panel vyčistíte vlhkou handričkou s neabrazívnym čistiacim prostriedkom. Po čistení utrite varný panel mäkkou handričkou.
- **Odstráňte lesklé kovové fláky:** použite roztok vody a octu a vyčistíte sklenený povrch handričkou.



8. ODSTRANOVANIE PROBLÉMOV

VAROVANIE!

Pozrite si kapitoly ohľadne bezpečnosti.

8.1 Čo robiť, ak...

Problém	Možná príčina	Náprava
Varný panel sa nedá zapnúť ani používať.	Varný panel nie je pripojený ku zdroju elektrického napájania alebo je pripojený nesprávne.	Skontrolujte, či je varný panel správne pripojený k zdroju elektrického napájania.
	Je vypálená poistka.	Uistite sa, že poruchu spôsobila poistka. Ak sa poistka vypáli opakovane, obráťte sa na kvalifikovaného elektrikára.
	Nenastavili ste stupeň ohrevu do 10 sekúnd.	Varný panel znovu zapnite a do 10 sekúnd nastavte stupeň ohrevu.
	Súčasne ste sa dotkli 2 alebo viacerých senzorových polí.	Dotýkajte sa iba jedného senzorového poľa.
	Prestávka je zapnuté.	Pozrite si časť „Každodenné používanie“.
	Na ovládacom paneli sú voda alebo tukové škvrnky.	Vyčistite ovládaci panel.
Znie neprerušované pípanie.	Elektrické pripojenie je nesprávne.	Odpojte varný panel od elektrickej siete. Požiadajte kvalifikovaného elektrikára, aby skontroloval inštaláciu.
Zaznie zvukový signál a varný panel sa vypne. Zaznie zvukový signál, keď je varný panel vypnutý.	Umiestnili ste niečo na jedno alebo viaceré senzorové polia.	Odstráňte daný predmet zo senzorových polí.
Varný panel sa vypne.	Umiestnili ste niečo na senzorové pole  .	Odstráňte daný predmet zo senzorového poľa.
Ukazovateľ zvyškového tepla sa nerozsvieti.	Zóna nie je horúca, pretože bola zapnutá iba krátky čas, alebo je poškodený senzor.	Ak bola zóna zapnutá dostatočne dlho, aby sa zohriala, obráťte sa na autorizované servisné stredisko.
	Používate veľmi vysoký hrniec, ktorý blokuje signál.	Použite menší hrniec, zmeňte varnú zónu alebo nastavte odsávač pár manuálne.
Automatické zohrievanie, nie je zapnuté.	Zóna je horúca.	Nechajte zónu dostatočne vychladnúť.
	Je nastavený najvyšší ohrev.	Najvyšší ohrev má rovnaký výkon ako funkcia.
Ovládací panel sa na dotyk zohreje.	Kuchynský riad je príliš veľký alebo ste ho položili príliš blízko k ovládacímu panelu.	Ak je to možné, preložte veľký riad na zadné zóny.
Pri dotyku senzorových polí nezaznejú žiadne zvuky.	Zvuky sú vypnuté.	Zapnite zvuky. Pozrite si časť „Každodenné používanie“.
 sa rozsvieti.	Je zapnuté Detská poistka alebo Blokovanie.	Pozrite si časť „Každodenné používanie“.
 sa rozsvieti.	Na zóne nie je žiaden kuchynský riad.	Položte na zónu kuchynský riad.

Problém	Možná príčina	Náprava
	Kuchynský riad je nevhodný.	Použite kuchynský riad vhodný pre indukčné varné panely. Pozrite si kapitolu „Tipy a rady“.
	Dno riadu má pre danú zónu príliš malý priemer.	Použite riad so správnymi rozmermi. Pozrite si časť „Technické údaje“.
 a číslo sa rozsvietia.	Nastala chyba vo varnom paneli.	Vypnite varný panel a po 30 sekundách ho znova zapnite. Keď sa opäť rozsvietí symbol  , odpojte varný panel od elektrickej siete. Po 30 sekundách opäť pripojte varný panel. Ak problém pretrváva, obráťte sa na autorizované servisné stredisko.

8.2 Ak nenájdete riešenie...

Ak problém nedokážete odstrániť sami, kontaktujte svojho predajcu alebo autorizované servisné stredisko. Uveďte údaje z typového štítku. Uveďte aj trojmiestny kód sklokeramiky (je v rohu skleneného povrchu) a zobrazované chybové hlásenie.

Uistite sa, že ste varný panel používali správne. V opačnom prípade nebude servisný zásah servisného technika alebo predajcu bezplatný, a to ani počas záručnej doby. Informácie o záručnej dobe a autorizovaných servisných strediskách sú uvedené v záručnej brožúre.

9. TECHNICKÉ ÚDAJE

9.1 Typový štítok

Model KIV634I
 Typ 61 B4A 01 AA
 Indukcia 7.35 kW
 Sér. č.
 ELECTROLUX

Č. výrobku (PNC) 949 599 098 00
 220 – 240 V / 400 V 2N 50 – 60 Hz
 Vyrobené v Nemecku
 7.35 kW



9.2 Špecifikácia varných zón

Varná zóna	Nominálny výkon (max. varný stupeň) [W]	PowerBoost [W]	PowerBoost maximálne trvanie [min]	Priemer kuchynského riadu [mm]
Ľavý predný	2300	3200	10	125 - 210
Ľavý zadný	2300	3200	10	125 - 210
Pravý predný	1400	2500	4	125 - 145
Pravý zadný	1800	2800	10	145 - 180

Výkon varných zón sa môže v určitej malej miere odchyľovať od údajov v tabuľke. Mení

sa podľa materiálu a rozmeru kuchynského riadu.

Optimálne výsledky varenia dosiahnete tak, že budete používať riad s priemerom nie väčším ako sú údaje v tabuľke.

10. ENERGETICKÁ ÚČINNOSŤ

10.1 Informácie o výrobku*

Identifikácia modelu	KIV634I	
Typ varného panelu	Vstavaný varný panel	
Počet varných zón	4	
Technológia ohrevu	Indukcia	
Priemer kruhových varných zón (Ø)	Ľavý predný	21,0 cm
	Ľavý zadný	21,0 cm
	Pravý predný	14,5 cm
	Pravý zadný	18,0 cm
Spotreba energie na varnú zónu (EC electric cooking)	Ľavý predný	178,4 Wh/kg
	Ľavý zadný	178,4 Wh/kg
	Pravý predný	183,2 Wh/kg
	Pravý zadný	184,9 Wh/kg
Spotreba energie na varný panel (EC electric hob)	181,2 Wh/kg	

* Pre Európsku úniu podľa nariadenia EÚ 66/2014. Pre Bielorusko podľa STB 2477-2017, príloha A. Pre Ukrajinu podľa 742/2019.

EN 60350-2 - Elektrické varné spotrebiče pre domácnosť – časť 2: Varné panely – metódy merania výkonu

Energetické parametre pre varnú oblasť sú označené na príslušných varných zónach.

10.2 Úspora energie

Ak budete postupovať podľa nižšie uvedených tipov, môžete pri každodennom varení ušetriť energiu.

- Ohrejte iba potrebné množstvo vody.
- Na kuchynský riad podľa možnosti vždy položte pokrievku.
- Kuchynský riad položte na varnú zónu ešte pred jej zapnutím.
- Menší riad položte na menšie varné zóny.
- Kuchynský riad položte priamo na stred varnej zóny.
- Zvyškové teplo využite na udržiavanie teploty jedla alebo na roztopenie.

11. OCHRANA ŽIVOTNÉHO PROSTREDIA

Materiály označené symbolom  odovzdajte na recykláciu. Obal hodte do príslušných kontajnerov na recykláciu. Chráňte životné prostredie a zdravie ľudí a recyklujte odpad z elektrických a elektronických spotrebičov. Nelikvidujte spotrebiče označené symbolom

 spolu s odpadom z domácnosti. Výrobok odovzdajte v miestnom recyklačnom zariadení alebo sa obráťte na obecný alebo mestský úrad.

МИ ДУМАЄМО ПРО ВАС

Дякуємо, що придбали прилад Electrolux. Обраний вами виріб створено на основі багаторічного професійного досвіду та інновацій. Оригінальний і стильний — його сконструйовано з думкою про вас. Тому під час його використання ви можете бути впевнені в тому, що щоразу отримуватимете відмінні результати.

Ласкаво просимо до Electrolux.

Відвідайте наш веб-сайт, щоб:



Отримати поради з використання, брошури, інструкції з усунення несправностей, інформацію щодо сервісу та ремонту:

www.electrolux.com/support



Зареєструвати свій продукт для кращого обслуговування:

www.registerelectrolux.com



Придбати аксесуари, витратні матеріали й оригінальні запчастини для вашого приладу:

www.electrolux.com/shop

ДОПОМОГА КЛІЄНТАМ ТА ОБСЛУГОВУВАННЯ

Використовуйте лише оригінальні запасні частини.

Звертаючись до нашого авторизованого сервісного центру, необхідно мати таку інформацію: модель, номер виробу, серійний номер.

Інформацію можна знайти на таблиці з технічними даними.

 Попередження / Важлива інформація про безпеку

 Загальна інформація та рекомендації

 Інформація щодо захисту навколишнього середовища

Може змінитися без оповіщення.

ЗМІСТ

1. ІНФОРМАЦІЯ З ТЕХНІКИ БЕЗПЕКИ.....	136
2. ІНСТРУКЦІЇ З ТЕХНІКИ БЕЗПЕКИ.....	139
3. ВСТАНОВЛЕННЯ.....	141
4. ОПИС ВИРОБУ.....	143
5. ЩОДЕННЕ ВИКОРИСТАННЯ.....	145
6. ПОРАДИ І РЕКОМЕНДАЦІЇ.....	150
7. ДОГЛЯД І ОЧИЩЕННЯ.....	152
8. УСУНЕННЯ ПРОБЛЕМ.....	152
9. ТЕХНІЧНІ ДАНІ.....	154
10. ЕНЕРГОЕФЕКТИВНІСТЬ.....	155
11. ОХОРОНА ДОВКІЛЛЯ.....	156

1. ІНФОРМАЦІЯ З ТЕХНІКИ БЕЗПЕКИ

Перед установкою та експлуатацією приладу слід уважно прочитати інструкцію користувача. Виробник не несе відповідальності за травми або збитки через неправильне

встановлення або використання. Інструкції з експлуатації слід зберігати в безпечному і доступному місці з метою користування в майбутньому.

1.1 Безпека дітей і вразливих осіб

- Діти від 8 років та особи з обмеженими фізичними, сенсорними або психічними можливостями чи недостатнім досвідом і знаннями можуть користуватися цим приладом лише під наглядом, або за умови попереднього отримання інструкцій з безпечного користування приладом та розуміння пов'язаних з цим ризиків. Діти до 8 років та особи з важкою та комплексною непрацездатністю можуть перебувати поблизу приладу лише за умови, якщо знаходяться під безперервним спостереженням.
- Слідкуйте за тим, аби діти не бавилися з приладом .
- Тримайте усі пакувальні матеріали подалі від дітей та утилізуйте їх належним чином.
- **ПОПЕРЕДЖЕННЯ:** Не дозволяйте дітям та домашнім тваринам знаходитися поблизу приладу під час його роботи або охолодження. При роботі відкриті елементи сильно нагріваються.
- Якщо прилад оснащено засобами захисту від доступу дітей, їх необхідно активувати.
- Чищення або обслуговування приладу дітьми дозволяється лише під наглядом.

1.2 Загальна безпека

- **ПОПЕРЕДЖЕННЯ:** Прилад і його відкриті поверхні нагріваються під час використання. Необхідно поводитись обережно, щоб не торкатися нагрівальних елементів.
- **ПОПЕРЕДЖЕННЯ:** Готування без нагляду на варильній поверхні з використанням жиру чи олії може спричинити пожежу.

- **НІКОЛИ** не намагайтеся загасити вогонь водою. Натомість вимкніть прилад і накрийте чимось вогонь, наприклад кришкою або протипожежним покривалом.
- **ПОПЕРЕДЖЕННЯ:** Прилад не повинен бути підключеним через зовнішній перемикач, наприклад таймер, або підключений до мережі, що регулярно вмикається та вимикається службовим пристроєм.
- **ОБЕРЕЖНО:** Необхідно стежити за процесом готування. Необхідно безперервно стежити за короткотривалим процесом готування.
- **ПОПЕРЕДЖЕННЯ:** Небезпека займання: Не зберігайте речі на поверхнях для готування.
- Не можна класти на прилад металеві предмети, наприклад, ножі, виделки, ложки та кришки, оскільки вони можуть нагрітися.
- Не користуйтеся приладом, доки його не буде встановлено у вбудовану конструкцію.
- Не використовуйте пароочищувач для очищення приладу.
- Після користування елементом варильної поверхні вимкніть його за допомогою відповідної ручки. Не покладайтеся на детектор деко.
- Якщо склокерамічна/скляна поверхня трісне, вимкніть прилад та від'єднайте його від мережі живлення. Якщо прилад підключено до мережі живлення безпосередньо через розподільну коробку, вийміть запобіжник, щоб відключити прилад від джерела живлення. У будь-якому випадку, зверніться до авторизованого сервісного центру.
- Задля уникнення небезпеки в разі пошкодження електричного кабелю його заміну має здійснювати виробник, представник авторизованого сервісного центру або інша кваліфікована особа.
- **ПОПЕРЕДЖЕННЯ:** Використовуйте лише запобіжники варильної поверхні, розроблені виробником пристрою для приготування, визнані придатними до використання

відповідно до інструкцій із експлуатації від виробника або вбудовані у пристрій. Використання неналежних запобіжників може призвести до нещасних випадків.

2. ІНСТРУКЦІЇ З ТЕХНІКИ БЕЗПЕКИ

2.1 Встановлення

ПОПЕРЕДЖЕННЯ!

Встановлювати цей прилад повинен лише кваліфікований фахівець.

ПОПЕРЕДЖЕННЯ!

Існує ризик травмування або пошкодження приладу.

- Повністю зніміть упаковку.
- Не встановлюйте й не використовуйте пошкоджений прилад.
- Дотримуйтеся інструкції зі встановлення, що постачаються разом із приладом.
- Дотримуйтеся вимог щодо мінімальної відстані до інших приладів чи предметів.
- Будьте обережні під час переміщення приладу, оскільки він важкий. Використовуйте захисні рукавички та взуття, що постачається в комплекті.
- Захистіть зрізи за допомогою ущільнювального матеріалу, щоб запобігти проникненню вологи, яка викликає набухання.
- Захистіть дно приладу від пари та вологи.
- Не встановлюйте прилад біля дверей або під вікном. Це допоможе запобігти падінню гарячого посуду з приладу під час відчинення дверей чи вікна.
- На дні кожного приладу знаходяться охолоджувальні вентилятори.
- Якщо прилад встановлено над шухлядою, дотримуйтеся вказаних нижче правил.
 - Не зберігайте невеликі шматки або аркуші паперу, які можуть потрапити всередину, оскільки вони можуть пошкодити охолоджувальні вентилятори або негативного вплинути на систему охолодження.

- Слідкуйте за тим, щоб між дном приладу та речами, що зберігаються в шухляді, залишалось щонайменше 2 см.
- Зніміть розділювальні панелі, встановлені в шафі під приладом.

2.2 Під'єднання до електромережі

ПОПЕРЕДЖЕННЯ!

Існує ризик займання та ураження електричним струмом.

- Усі електричні з'єднання мають виконуватися кваліфікованим електриком.
- Прилад повинен бути заземленим.
- Перш ніж виконувати будь-які операції, переконайтеся, що прилад від'єднано від електромережі.
- Переконайтеся в тому, що параметри на табличці з технічними даними сумісні з електричними параметрами електроживлення від мережі.
- Переконайтеся, що прилад встановлено правильно. Незакріплений або невідповідний кабель живлення або штепсель (якщо є) можуть призвести до нагрівання роз'ємів.
- Використовуйте відповідний кабель живлення.
- Не допускайте заплутування кабелю живлення.
- Переконайтеся, що встановлено захист від ураження електричним струмом.
- Використовуйте на кабелі кабельний затискач.
- Під час підключення приладу до розетки переконайтеся, що кабель живлення або штепсель (якщо є) не торкаються гарячого приладу або посуду.
- Не використовуйте розгалужувачі, перехідники й подовжувачі.
- Стежте за тим, щоби не пошкодити штепсельну вилку (якщо є) або кабель

живлення. Для заміни пошкодженого кабелю треба звернутися до нашого авторизованого сервісного центру або до електрика.

- Елементи захисту від ураження електричним струмом та ізоляція мають бути закріплені так, аби їх не можна було зняти без спеціального інструмента.
- Вставляйте штепсельну вилку в розетку електроживлення лише після закінчення установки. Переконайтеся, що після установки є вільний доступ до розетки електроживлення.
- Не вставляйте вилку в розетку, яка ненадійно закріплена.
- Не тягніть за кабель живлення, щоб відключити прилад з мережі. Завжди вимикайте, витягаючи штепсельну вилку.
- Використовуйте лише належні ізолюючі пристрої, а саме: лінійні роз'єднувачі, запобіжники (гвинтові запобіжники слід викрутити з патрона), реле захисту від замикання на землю та контактори.
- Електрообладнання має бути оснащено ізолюючим пристроєм для повного відключення від електромережі. Зазор між контактами ізолюючого пристрою має становити не менше 3 мм.

2.3 Користування

ПОПЕРЕДЖЕННЯ!

Існує небезпека травмування, опіків і ураження електричним струмом.

- Перед першим використанням зніміть всю упаковку, маркування та захисну плівку (якщо застосовно).
- Прилад призначено виключно для застосування в домашніх умовах.
- Не змінюйте технічні специфікації цього приладу.
- Переконайтеся в тому, що вентиляційні отвори не заблоковано.
- Під час роботи приладу не залишайте його без нагляду.
- Вимикайте зону готування після кожного використання.

- Не кладіть столові прибори або кришки каструль на конфорки. Вони можуть нагрітися.
- Не працюйте з приладом, якщо ваші руки мокрі або якщо він контактує з водою.
- Не використовуйте прилад як робочу поверхню або як поверхню для зберігання речей.
- Якщо на поверхні приладу з'явилися тріщини, негайно від'єднайте його від електромережі. Це дозволить запобігти враженню електричним струмом.
- Користувачі з кардіостимуляторами мають дотримуватися мінімальної відстані 30 см від індукційних зон приготування під час роботи приладу.
- Коли ви кладете продукти в гарячу олію, вона може бризкати.

ПОПЕРЕДЖЕННЯ!

Існує небезпека пожежі та опіків

- При нагріванні жирів і олії можливе вивільнення легкозаймистих парів. Готуючи з використанням жирів та олії, тримайте їх осторонь від відкритого вогню або гарячих предметів.
- У результаті вивільнення парів при нагріванні жирів та олії до дуже високої температури можливе їх самозаймання.
- Повторне використання олії, що містить залишки їжі, може спричинити пожежу за температури нижче тієї, при якій ця олія застосовувалася при першому приготуванні їжі.
- Не кладіть усередину приладу, поряд із ним або на нього легкозаймисті речовини чи предмети, змочені в легкозаймистих речовинах.

ПОПЕРЕДЖЕННЯ!

Існує ризик пошкодження приладу.

- Не тримайте гарячий посуд на панелі керування.
- Не кладіть кришку гарячої каструлі на скляну варильну поверхню.
- Не допускайте, щоб посуд грівся, коли в ньому немає рідини.
- Будьте обережні, щоб не допускати падіння предметів чи посуду на прилад. Поверхня може бути пошкоджена.

- Не вмикайте зони варіння, якщо посуд порожній або відсутній.
- Не кладіть алюмінієву фольгу на прилад.
- Кухонний посуд із чавуну, алюмінію або з пошкодженим дном може подрпати скло/склокераміку. Завжди піднімайте ці предмети, коли потрібно їх перемістити на варильній поверхні.
- Цей прилад призначено виключно для приготування їжі. Забороняється використовувати для інших цілей, наприклад, опалення приміщень.

2.4 Догляд і очищення

- Регулярно очищуйте прилад, щоб запобігти пошкодженню матеріалу поверхні.
- Перед чищення вимкніть прилад і дайте йому охолонути.
- Не застосовуйте водяні розпилювачі або пару для чищення.
- Протріть прилад вологою м'якою ганчіркою. Застосовуйте лише нейтральні миючі засоби. Не використовуйте абразивні засоби, жорсткі серветки для очищення, розчинники або металеві предмети.

2.5 Сервіс

- Для ремонту приладу звертайтеся до авторизованого сервісного центру. Використовуйте лише оригінальні запасні частини.

- Стосовно ламп всередині цього виробу та запасних ламп, що продаються окремо: Ці лампи призначені для використання у побутових приладах з екстремальними фізичними умовами, такими як температура, вібрація, вологість, або призначені для надання інформації про стан роботи приладу. Вони не призначені для використання з іншою метою та не придатні для освітлення побутових приміщень.

2.6 Утилізація

ПОПЕРЕДЖЕННЯ!

Існує небезпека задушення.

- По інформацію з належної утилізації приладу зверніться до органів муніципальної влади.
- Від'єднайте прилад від електромережі.
- Відріжте кабель електричного живлення близько до приладу та утилізуйте його.

Цей продукт по вмісту небезпечних речовин відповідає вимогам Технічного регламенту обмеження використання деяких небезпечних речовин в електричному та електронному обладнанні (постанова Кабінета Міністрів України №139 від 10 березня 2017р.)

3. ВСТАНОВЛЕННЯ

ПОПЕРЕДЖЕННЯ!

Див. розділи з інформацією щодо техніки безпеки.

3.1 Перед встановленням

Перш ніж встановлювати варильну поверхню, запишіть наступну інформацію з таблички з технічними даними. Ця табличка розташована внизу варильної поверхні.

Серійний номер

3.2 Вбудовані варильні поверхні

Експлуатувати вбудовані варильні поверхні можна лише після правильного вбудовування у шафки та робочі поверхні, які підходять для цього і відповідають нормам.

3.3 З'єднувальний кабель

- Варильну поверхню оснащено з'єднувальним кабелем.
- Щоби замінити пошкоджений кабель живлення, використовуйте кабель типу: H05V2V2-F який витримує температуру

90 °С або вище. Зверніться до авторизованого сервісного центру. З'єднувальний кабель має замінюватися лише кваліфікованим електриком.

3.4 Збирання

Якщо варильна поверхня встановлюється під витяжкою, див. інструкції з монтажу витяжки, щоб дізнатися мінімальну відстань між приладами.

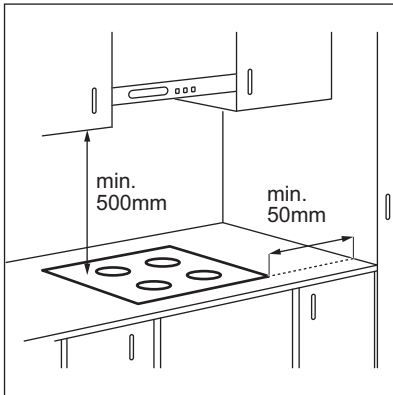

Якщо прилад встановлено над шухлядою, вентиляція варильної поверхні під час процесу готування може нагрівати речі, що зберігаються в шухляді.

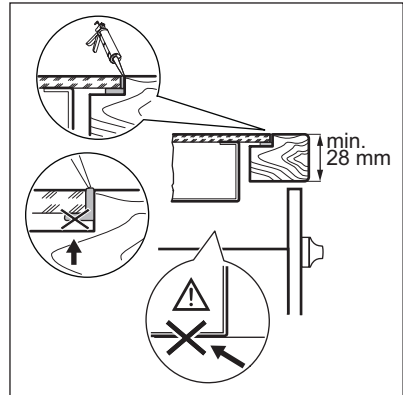
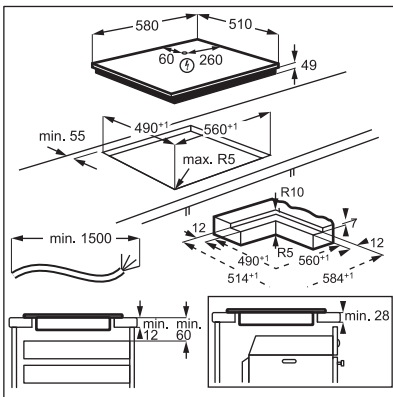

Знайдіть відео «Як встановити індукційну варильну поверхню Electrolux — Встановлення без виступів», шляхом введення повної назви, зазначеної на малюнку нижче.



www.youtube.com/electrolux
www.youtube.com/aeg

How to install your Electrolux induction hob flush installation



4. ОПИС ВИРОБУ

4.1 Оснащення варильної поверхні

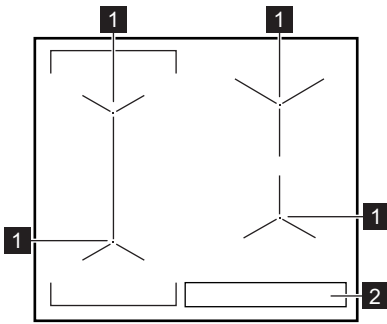

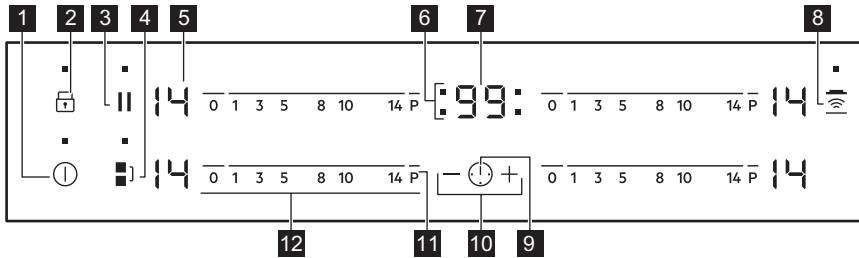

- 1 Індукційна зона нагрівання
- 2 Панель керування

4.2 Структура панелі керування













Керування приладом здійснюється за допомогою сенсорних кнопок. Символи на дисплеї, індикатори та звукові сигнали вказують на активовані функції.

Сенсорна кнопка	Функція	Коментар
1	ⓘ	ВКЛ/ВИМК Увімкнення та вимкнення варильної поверхні.
2	🔒	Блокування / Захист від доступу дітей Блокування та розблокування панелі керування.
3		Пауза Увімкнення та вимкнення функції.
4	⌄	Bridge Увімкнення та вимкнення функції.
5	-	Дисплей установленого ступеня нагрівання Відображення встановленого ступеня нагрівання.

Сенсорна кнопка	Функція	Коментар
6	-	Індикатори таймера зон нагрівання
7	-	Дисплей таймера
8		Увімкнення та вимкнення ручного режиму функції.
9		-
10	+ / -	-
11	P	PowerBoost
12	-	Сектор керування

4.3 Відображення ступеня нагріву



Дисплей	Опис
	Зону нагрівання вимкнено.
	Зона нагрівання працює.
	Працює Пауза.
	Працює Автоматичний розігрів.
	Працює PowerBoost.
	Виникла несправність.
	OptiHeat Control (3-ступеневий індикатор залишкового тепла): продовження готування / підтримання страви теплою / залишкове тепло.
	Працює Блокування / Захист від доступу дітей.
	Посуд невідповідний, надто малий або на зоні нагрівання немає посуду.
	Працює Автоматичне вимикання.

4.4 OptiHeat Control (3-ступеневий індикатор залишкового тепла)

ПОПЕРЕДЖЕННЯ!

 Поки світиться індикатор, залишається ризик отримання опіків від залишкового тепла.

Тепло для процесу готування їжі генерується індукційними зонами нагрівання безпосередньо в дні посуду. Склокераміка нагрівається від тепла посуду.

Індикатори  /  /  з'являється, коли зона нагрівання гаряча. Вони показують рівень залишкового тепла для зон

нагрівання, які використовуються в даний момент.

Також може з'явитися індикатор:

- для сусідніх зон нагрівання, навіть якщо ви їх не використовуєте,
- коли посуд стоїть на холодній зоні нагрівання,

- коли варильна поверхня вимкнена, але зона нагрівання ще гаряча.

Індикатор зникає, коли зона нагрівання охолоне.

5. ЩОДЕННЕ ВИКОРИСТАННЯ

ПОПЕРЕДЖЕННЯ!

Див. розділи з інформацією щодо техніки безпеки.

5.1 Увімкнення та вимкнення

Торкніться  і утримуйте впродовж 1 секунди, щоб увімкнути або вимкнути варильну поверхню.

5.2 Автоматичне вимикання

Функція автоматично вимикає варильну поверхню в разі, якщо:

- усі зони нагрівання вимкнені,
- після увімкнення варильної поверхні ви не налаштували ступінь нагріву,
- ви вилили або поклали щось на панель керування більш, ніж на 10 секунд (каструлю, ганчірку тощо). Варильна панель вимикається після звукового сигналу. Приберіть сторонній предмет або очистіть панель керування.
- варильна поверхня занадто нагрілася (наприклад, це може статися після кипіння усієї води в кастрюлі). Дочекайтеся, доки зона нагрівання охолоне, перш ніж знову використовувати варильну поверхню.
- використовується невідповідний посуд.

Починає світитися символ , і через 2 хвилини зона нагрівання автоматично вимикається.

- ви не вимикаєте зону нагрівання й не змінюєте ступінь нагрівання. Через певний час починає світитися індикатор , після чого варильна поверхня вимикається.

Співвідношення між ступенем нагрівання та часом, після якого вимикається варильна поверхня:

Рівень нагрівання	Варильна поверхня вимикається через
 , 1 - 3	6 години
4 - 7	5 години
8 - 9	4 години
10 - 14	1,5 години

5.3 Ступінь нагріву

Налаштування або змінення ступеня нагріву:

Торкніться панелі керування на належному рівні нагріву або переміщайте палець вздовж панелі керування, доки не буде вибрано належний ступінь нагріву.

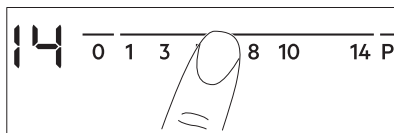

5.4 Використання зон нагрівання

Поставте посуд у центр обраної зони. Індукційні зони нагрівання автоматично пристосовуються до розміру дна посуду.

Ви можете готувати у великому посуді на двох зонах нагрівання одночасно. Посуд має накривати центри обох зон, але не виходити за позначки зони. Якщо посуд розташовано між двома центрами, функція Bridge не активується.

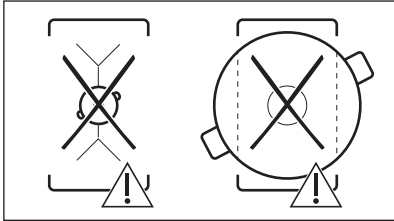
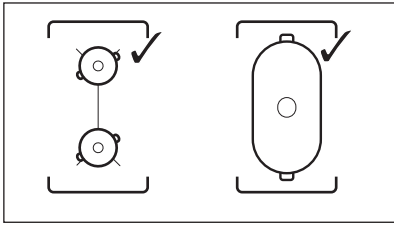

5.5 Bridge



Ця функція працює, лише коли каструля накриває центри двох зон.

Ця функція поєднує дві ліві зони готування, і вони працюють як одна зона готування.

Спочатку встановіть ступінь нагрівання для однієї лівої зони готування.

Щоб увімкнути функцію: торкніться].
Щоби встановити або змінити ступінь нагрівання, торкніться одного із сенсорів керування.

Щоб вимкнути функцію, торкніться].
Зони готування працюють незалежно.

5.6 Автоматичний розігрів

Щоб швидше досягти потрібного ступеня нагрівання, увімкніть цю функцію. Коли цю функцію увімкнено, зона спочатку використовується з найвищим ступенем нагрівання, а потім готування продовжується з необхідним ступенем нагрівання.



Щоб увімкнути цю функцію, зона нагрівання має бути холодною.

Щоб увімкнути функцію для зони

нагрівання: торкніться **P** (загорається). Одразу торкніться кнопки необхідного ступеня нагрівання. Через 3 секунд загориться .

Вимкнення функції: змініть ступінь нагрівання.

5.7 PowerBoost

Ця функція забезпечує індукційні зони нагрівання додатковою потужністю. Функцію можна увімкнути для однієї індукційної зони нагрівання лише на обмежений період часу. Після цього індукційна зона нагрівання автоматично перемикається на найвищий ступінь нагрівання.



Див. розділ «Технічні дані».

Щоб увімкнути функцію для зони

нагрівання: торкніться **P** . засвітиться.

Вимкнення функції: змініть ступінь нагрівання.

5.8 Таймер

• **Таймер зворотного відліку часу**

За допомогою цієї функції можна встановити тривалість одного сеансу готування.

Спочатку встановіть ступінь нагріву для зони нагрівання, а потім налаштуйте функцію.



Вибір зони нагрівання: торкніться декілька разів, доки не з'явиться індикатор зони нагрівання.



Для активації функції: торкніться на таймері для встановлення часу (00–99 хвилин). Коли індикатор зони нагрівання починає блимати, відбувається зворотний відлік часу.

Щоб дізнатися, скільки часу

залишилося: торкніться для вибору зони нагрівання. Індикатор зони нагрівання почне блимати. На дисплеї відобразиться час, що залишився.

Щоб змінити час виконайте наступні дії:

торкніться  для вибору зони нагрівання.
Торкніться  або .

Для вимкнення функції: торкніться  для вибору зони нагрівання, а потім торкніться . Час, що залишився, відраховується назад до значення 00. Індикатор зони нагрівання згасне.



Коли відлік закінчиться, пролунає звуковий сигнал і почне блимати 00. Зона нагрівання вимкнеться.



Щоб вимкнути звуковий сигнал,

торкніться .

• CountUp Timer



Можна використовувати цю функцію, аби слідувати, скільки часу працює зона нагрівання.

Вибір зони нагрівання: торкніться  декілька разів, доки не з'явиться індикатор зони нагрівання.

Для активації функції: торкніться  на таймері. З'явиться . Коли індикатор зони нагрівання починає блимати, відбувається прямий відлік часу. Дисплей по чергово відображає  та відрахований час (у хвилинали).



Щоб дізнатися, скільки часу працює

зона нагрівання: торкніться  для вибору зони нагрівання. Індикатор зони нагрівання почне блимати. Дисплей показує, скільки часу працює зона нагрівання.

Для вимкнення функції: торкніться , а потім  або . Індикатор зони нагрівання згасне.

• Таймер

Цю функцію можна використовувати коли варильна поверхня ввімкнена та зони нагрівання не працюють. На дисплеї відображається ступінь нагрівання .

Для активації функції: торкніться , а потім  або  таймера, щоб встановити

час. Коли відлік закінчиться, пролунає звуковий сигнал і почне блимати 00.

Щоб вимкнути звуковий сигнал,

торкніться .



Функція не впливає на роботу зон нагрівання.

5.9 Пауза

Ця функція налаштовує всі зони нагрівання, які працюють, на режим найнижчої температури.

Під час роботи функції всі інші символи на панелі управління заблоковані.

Функція не припиняє роботу функції «Таймер».

1. Щоб увімкнути функцію: натисніть



Відображається . Ступінь нагріву знижується до 1.

2. Щоби вимкнути функцію, натисніть





Засвітиться попереднє значення ступеня нагрівання.

5.10 Блокування

Можна заблокувати панель керування, коли працюють зони нагрівання. Це запобігає випадковій зміні встановленого ступеня нагрівання.

Встановіть спочатку ступінь нагріву.

Для активації функції: торкніться   загоряється на 4 секунди. Таймер залишається увімкненим.

Вимкнення функції: торкніться .



Загоряється попередній ступінь нагрівання.







При вимкненні варильної поверхні ця функція також вимикається.

5.11 Захист від доступу дітей

Ця функція запобігає випадковому вмикненню варильної поверхні.

Для активації функції: увімкніть варильну поверхню за допомогою ①. Не встановлюйте ступінь нагріву. Торкніться і утримуйте  протягом 4 секунд. Загорається . Вимкніть варильну поверхню за допомогою ①.



Для вимкнення функції: увімкніть варильну поверхню за допомогою ①. Не встановлюйте ступінь нагріву. Торкніться і утримуйте  протягом 4 секунд. Загорається . Вимкніть варильну поверхню за допомогою ①.

Щоб скасувати функцію лише на один період готування: увімкніть варильну поверхню за допомогою ①. Загорається . Торкніться та утримуйте  протягом 4 секунд. **Встановіть ступінь нагріву не пізніше ніж через 10 секунд.** Варильною поверхнею можна користуватися. Коли варильна поверхня вимикається за допомогою ①, функція знову працюватиме.

5.12 OffSound Control (Вимкнення та увімкнення звукових сигналів)

Вимкніть варильну поверхню. Торкніться та утримуйте ① протягом 3 секунд. Дисплей засвітиться та вимкнеться.

Торкніться та утримуйте  впродовж 3 секунд. Засвітиться  або . Торкніться  на таймері, щоб обрати одну з наступних функцій:

-  - звуки вимкнено
-  - звуки увімкнено

Щоб підтвердити вибір, дочекайтеся, доки варильна поверхня автоматично вимкнеться.

Якщо вибрано функцію , ви почуєте звукові сигнали лише тоді, коли:

- ви торкаєтесь ①
- Таймер вимикається
- Таймер зворотного відліку часу вимикається
- ви поклали щось на панель керування.

5.13 Hob²Hood

Це сучасна автоматична функція, яка з'єднує варильну поверхню зі спеціальною витяжкою. Варильна поверхня та витяжка мають інфрачервоні приймачі. Швидкість вентилятора визначається автоматично залежно від обраного режиму та температури найгарячішого посуду на варильній поверхні. Можна також керувати вентилятором вручну з варильної поверхні.



Для більшості витяжок система дистанційного керування спочатку деактивована. Щоб використовувати цю функцію, потрібно її спочатку активувати. Для отримання додаткової інформації див. інструкцію з використання витяжки.

Автоматичне керування функцією

Для автоматичного керування функцією налаштуйте автоматичний режим Н1-Н6. Для варильної поверхні спочатку вибрано режим Н5. Витяжка реагує, коли варильна поверхня працює. Варильна поверхня автоматично розпізнає температуру посуду та регулює швидкість вентилятора.





Автоматичні режими

	Автоматична підсвітка	Кипіння ¹⁾	Смаження ²⁾
Режим Н0	Вимк	Вимк	Вимк
Режим Н1	Увімк	Вимк	Вимк
Режим Н2 3)	Увімк	Швидкість вентилятора 1	Швидкість вентилятора 1
Режим Н3	Увімк	Вимк	Швидкість вентилятора 1
Режим Н4	Увімк	Швидкість вентилятора 1	Швидкість вентилятора 1
Режим Н5	Увімк	Швидкість вентилятора 1	Швидкість вентилятора 2

	Автоматична підсвітка	Кипіння ¹⁾	Смаження ²⁾
Режим Н6	Увімк	Швидкість вентилятора 2	Швидкість вентилятора 3

- 1) Варильна поверхня розпізнає процес кипіння та налаштовує швидкість вентилятора відповідно до автоматичного режиму.
- 2) Варильна поверхня розпізнає процес смаження та налаштовує швидкість вентилятора відповідно до автоматичного режиму.
- 3) Цей режим активує вентилятор і підсвітку без урахування температури.

Змінення автоматичного режиму

1. Вимкніть прилад.
2. Торкніться та утримуйте  протягом 3 секунд. Дисплей засвітиться й вимкнеться.
3. Торкніться та утримуйте  протягом 3 секунд.
4. Торкніться  кілька разів, доки не засвітиться .
5. Торкніться  на таймері для того, щоб обрати автоматичний режим.







Для керування витяжкою безпосередньо з її панелі вимкніть автоматичний режим роботи.



Після завершення готування та вимкнення варильної поверхні вентилятор витяжки може продовжувати працювати протягом певного часу. Після завершення цього часу система вимикає вентилятор автоматично та не дозволяє випадково ввімкнути вентилятор протягом наступних 30 секунд.

Керування швидкістю вентилятора вручну

Цією функцією також можна керувати вручну. Для цього торкніться , коли варильна поверхня активна. Це дає змогу дезактивувати автоматичний режим роботи та змінити швидкість вентилятора вручну. У разі натискання  швидкість вентилятора збільшується на один ступінь. Якщо вибрати інтенсивний рівень і натиснути  ще раз, швидкість вентилятора налаштовується на значенні «0», тобто вентилятор витяжки вимикається. Для повторного запуску вентилятора зі швидкістю «1», торкніться .



Щоб увімкнути автоматичний режим роботи, вимкніть варильну поверхню та ввімкніть її знову.

Активація підсвіткі

Можна налаштувати функцію автоматичної активації підсвіткі кожен раз, коли вмикається варильна поверхня. Для цього налаштуйте автоматичний режим Н1-Н6.



Освітлення на витяжці вимикається через 2 хвилини після вимкнення варильної поверхні.

6. ПОРАДИ І РЕКОМЕНДАЦІЇ

ПОПЕРЕДЖЕННЯ!

Див. розділи з інформацією щодо техніки безпеки.

6.1 Посуд



Завдяки сильному електромагнітному полю індукційних зон нагрівання вміст посуду нагрівається дуже швидко.

Використовуйте відповідний посуд на індукційних зонах нагрівання.

- Дно посуду має бути товстим і рівним.
- Перш ніж ставити посуд на варильну поверхню, переконайтеся, що його дно чисте та сухе.
- Щоб уникнути подряпин, не слід пересовувати посуд по склокерамічній поверхні.

Матеріал посуду

- **рекомендовано:** чавун, сталь, емальована сталь, неіржавна сталь, посуд з багат шаровим дном (позначений як придатний виробником).
- **не рекомендовано:** алюміній, мідь, латунь, скло, кераміка, порцеляна.

Посуд є придатним для індукційної варильної поверхні, якщо:

- вода швидко закипає в посуді на зоні, для якої встановлено найвищий ступінь нагрівання;
- до дна посуду притягується магніт.

Розміри посуду

- Індукційні зони нагрівання автоматично пристосовуються до розміру дна посуду.
- Ефективність зони нагрівання залежить від діаметра посуду. Посуд з діаметром менше мінімального отримує лише частину енергії, що виробляється зоною нагрівання.
- З міркувань безпеки та для отримання оптимальних результатів готування не використовуйте посуд більшого розміру, ніж зазначено в розділі «Специфікації зон нагрівання». Не залишайте посуд

близько до панелі керування під час процесу готування. Це може вплинути на функціонування панелі керування або випадково активувати функції варильної поверхні.



Див. розділ «Технічні дані».

6.2 Шуми під час роботи

Якщо чути:

- потріскування: посуд виготовлено з різних матеріалів (складається з багатьох шарів).
- посвистування: увімкнено зону нагрівання на високому рівні потужності, а посуд виготовлено з різних матеріалів (складається з багатьох шарів).
- гудіння: встановлено високий рівень потужності.
- клацання: виконується вмикання або вимикання функцій.
- шипіння, шум: працює вентилятор.

Шуми є нормальними і не свідчать про несправність.

6.3 Їко Timer (Таймер еко)

З метою заощадження енергії нагрівальний елемент зони нагрівання вимикається раніше, ніж таймер зворотного відліку подасть звуковий сигнал. Ця різниця у часі залежить від встановленого значення ступеня нагріву та часу готування.

6.4 Приклади застосування

Співвідношення між ступенем нагрівання та споживанням електроенергії зоною нагрівання не є лінійним. Збільшення ступеня нагрівання не є пропорційним збільшенню споживання електроенергії. Це означає, що зона нагрівання з середнім ступенем нагрівання використовує менш ніж половину своєї потужності.



Дані в таблиці є орієнтовними.

Ступені нагріву	Використовуйте для:	Час (хв)	Поради
 - 1	Підтримання готової страви теплою.	у разі необхідності	Накрийте посуд кришкою.
1 - 3	Голландський соус, розтоплення: масло, шоколад, желатину.	5 - 25	Час від часу перемішайте.
1 - 3	Замочити: збитих омлетів, запіканки з яєць.	10 - 40	Готуйте з кришкою.
3 - 5	Приготування рису та страв на основі молока, розігрівання готових страв.	25 - 50	Додайте до рису щонайменше вдвічі більше рідини, перемішайте молочні страви через половину часу готування.
5 - 7	Приготування овочів, риби, м'яса.	20 - 45	Додайте кілька столових ложок рідини.
7 - 9	Приготування картоплі на парі.	20 - 60	Використовуйте макс. ¼ л води на 750 г картоплі.
7 - 9	Готуйте більшу кількість їжі, тушкованих супів та супів.	60 - 150	До 3 л рідини плюс інгредієнти.
9 - 12	Легідне смаження: шніцелів, кордонблю, відбивних, фрикадельок, сардельок, печінки, борошняної підливки, яєць, омлетів, оладок.	у разі необхідності	перевіряйте по завершенні половини часу.
12 - 13	Інтенсивне смаження дерунів, філе, стейків.	5 - 15	перевіряйте по завершенні половини часу.
14	Кип'ятіння води, готування макаронів, обсмажування м'яса (гуляш, тушковане м'ясо), приготування картоплі фрі.		
P	Кип'ятіння великої кількості води. PowerBoost увімкнено.		

6.5 Поради і рекомендації для Hob²Hood

Під час роботи варильної поверхні з функцією:

- Захищайте панель витяжки від прямих сонячних променів.
- Не освітлюйте панель витяжки галогеновою лампою.
- Не накривайте панель управління варильної поверхні.
- Не переривайте сигнал між варильною поверхнею та витяжкою (наприклад, рукою, ручкою посуду або високою каструлею). Див. малюнок.

Витяжку на малюнку зображено лише для прикладу.

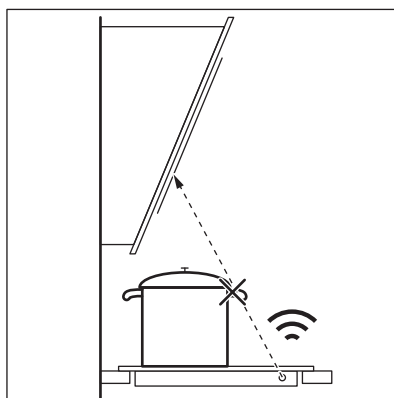



Інші прилади з дистанційним керуванням можуть блокувати сигнал. Не використовуйте такі прилади поблизу варильної поверхні під час роботи Hob²Hood.

Витяжки плит з Hob²Hood функцією

Щоб ознайомитися з повним асортиментом витяжок для плит, які працюють з цією

функцією, зверніться до нашого веб-сайту для користувачів. Витяжки Electrolux, які підтримують цю функцію, повинні мати позначку

7. ДОГЛЯД І ОЧИЩЕННЯ



ПОПЕРЕДЖЕННЯ!

Див. розділи з інформацією щодо техніки безпеки.

7.1 Загальна інформація

- Очищуйте варильну поверхню після кожного використання.
- Дно посуду, в якому ви готуєте, має бути завжди чистим.
- Подряпини або темні плями на поверхні не впливають на роботу варильної поверхні.
- Використовуйте спеціальний засіб для чищення, що підходить для цієї варильної поверхні.
- Використовуйте спеціальний шкребок для скла.

7.2 Чищення варильної поверхні

- **Негайно видаляйте такі типи забруднень:** розплавлену пластмасу й

полімерну плівку, цукор та залишки страв, що містять цукор, якщо цього не зробити, то забруднення може призвести до пошкодження варильної поверхні. Будьте обережні, щоб уникнути опіків. Використовуйте спеціальний шкребок для варильних поверхонь під гострим кутом до скляної поверхні і пересувайте лезо по поверхні.

- **Видаляйте залишки після того, як прилад достатньо охолоне:** вапняні та водяні розводи, бризки жиру та плями з металевим відблиском. Очищуйте поверхню вологою ганчіркою з нейтральним миючим засобом. Після чищення витріть поверхню м'якою тканиною.
- **Видаліть плями з металевим відблиском:** скористайтеся розчином води з оцтом та витріть скляну поверхню ганчіркою.

8. УСУНЕННЯ ПРОБЛЕМ



ПОПЕРЕДЖЕННЯ!

Див. розділи з інформацією щодо техніки безпеки.

8.1 Дії в разі виникнення проблем

Проблема	Можлива причина	Спосіб вирішення
Варильна поверхня не вмикається або не працює.	Варильну поверхню не під'єднано до мережі або під'єднано неправильно.	Перевірте, що варильну поверхню правильно під'єднано до мережі.
	Запобіжник перегорів.	Переконайтеся в тому, що запобіжник є причиною несправності. Якщо запобіжник перегорить ще раз, зверніться до кваліфікованого електрика.
	Ви не встановили ступінь нагрівання протягом 10 секунд.	Увімкніть варильну поверхню знову та встановіть ступінь нагрівання не пізніше ніж через 10 секунд.
	Ви торкнулися двох або більшої кількості сенсорних кнопок одночасно.	Торкніться лише однієї сенсорної кнопки.
	Працює Пауза.	Див. розділ «Щоденне користування».
	На панелі керування є плями води або жиру.	Очистіть панель керування.
Ви можете почути безперервний звуковий сигнал.	Неправильне підключення до електромережі.	Від'єднайте прилад від електромережі. Зверніться до кваліфікованого електрика, щоб перевірити встановлення.
Лунає звуковий сигнал, і варильна поверхня вимикається. Коли варильна поверхня вимикається, лунає звуковий сигнал.	Ви щось поставили на одну або кілька сенсорних кнопок.	Заберіть предмет із сенсорних кнопок.
Варильна поверхня вимикається.	Ви поставили щось на сенсорну кнопку ①.	Заберіть предмет із сенсорної кнопки.
Не вмикається індикатор залишкового тепла.	Зона не нагрівається, тому що працює недовго або датчик пошкоджено.	Якщо зона працювала достатньо, щоб нагрітися, зверніться до авторизованого сервісного центру.
	Ви використовуєте дуже високу каструлю, яка блокує сигнал.	Використовуйте меншу каструлю, змініть зону готування або керуйте витяжкою вручну.
Автоматичний розігрів не працює.	Зона гаряча.	Зачекайте, доки зона охолоне.
	Встановлено найвищий ступінь нагрівання.	Найвищий ступінь нагрівання має таку саму потужність, як і функція.
Панель керування стане гарячою на дотик.	Посуд завеликий або ви розташували його занадто близько до панелі керування.	За можливості ставте великий посуд на задні зони нагрівання.
У разі торкання сенсорних кнопок на панелі управління немає жодного звуку.	Звукові сигнали деактивовано.	Активуйте звукові сигнали. Див. розділ «Щоденне користування».

Проблема	Можлива причина	Спосіб вирішення
Відображається L .	Працює Захист від доступу дітей або Блокування.	Див. розділ «Щоденне користування».
Відображається F .	На зоні готування немає посуду.	Поставте посуд на зону готування.
	Невідповідний посуд.	Використовуйте посуд, придатний для індукційних конфорок. Див. розділ «Поради та рекомендації».
	Діаметр дна посуду занадто малий для зони готування.	Користуйтеся посудом відповідного розміру. Див. розділ «Технічні дані».
E і відображається число.	Сталася помилка роботи варильної поверхні.	Вимкніть варильну поверхню та ввімкніть її знову через 30 секунд. Якщо E загоряється знову, від'єднайте варильну поверхню від електромережі. Через 30 секунд знову підключіть варильну поверхню. Якщо проблема не зникає, зверніться до авторизованого сервісного центру.

8.2 Якщо ви не можете знайти рішення...

Якщо ви не можете усунути проблему, зверніться до закладу, де ви придбали прилад, або до служби технічної підтримки. Повідомте інформацію з таблички з технічними даними. Також повідомте трізначний буквений код склокераміки (він знаходиться у кутку скляної поверхні) та текст повідомлення

про помилку, який відображається на дисплеї. Переконайтеся, що ви правильно користувались варильною поверхню. Якщо ви неправильно користувалися приладом, візит майстра або дилера буде платним навіть у гарантійний період. Інформація про гарантійний період та авторизований сервісний центр вказані у гарантійному буклеті.

9. ТЕХНІЧНІ ДАНІ

9.1 Табличка з технічними даними

Модель KIV634I
 Тип 61 B4A 01 AA
 Індукція 7.35 кВт
 Серійний номер
 ELECTROLUX

Номер виробу (PNC) 949 599 098 00
 220–240 В / 400 В 2Н 50–60 Гц
 Виготовлено в Німеччині
 7.35 кВт



9.2 Специфікація зон нагрівання

Зона нагрівання	Номинальна потужність (макс. ступінь нагрівання) (Вт)	PowerBoost [Вт]	PowerBoost макс. тривалість [хв.]	Діаметр посуду (мм)
Передня ліва	2300	3200	10	125 - 210
Задня ліва	2300	3200	10	125 - 210
Передня права	1400	2500	4	125 - 145
Задня права	1800	2800	10	145 - 180

Потужність зон нагрівання може дещо відрізнятися від значень, наведених у таблиці. Вона змінюється в залежності від матеріалу та розміру посуду.

Задля оптимальних результатів готування не використовуйте посуд, діаметр якого перевищує вказаний у таблиці.

10. ЕНЕРГОЕФЕКТИВНІСТЬ

10.1 Інформація про продукт*

Ідентифікатор моделі	KIV634I	
Тип варильної поверхні	Вбудована варильна поверхня	
Кількість зон для готування	4	
Технологія підігріву	Індукція	
Діаметр круглих зон для готування (Ø)	Передня ліва	21,0 см
	Задня ліва	21,0 см
	Передня права	14,5 см
	Задня права	18,0 см
Споживання електроенергії однією зоною для готування (EC electric cooking)	Передня ліва	178,4 Вт·год/кг
	Задня ліва	178,4 Вт·год/кг
	Передня права	183,2 Вт·год/кг
	Задня права	184,9 Вт·год/кг
Споживання електроенергії варильною поверхнею (EC electric hob)	181,2 Вт·год/кг	

* Для Європейського Союзу відповідно до положень ЄС 66/2014. Для Білорусі — відповідно до СТБ 2477-2017, Додаток А. Для України — відповідно до 742/2019.

EN 60350-2 - Електричні побутові пристрої для готування їжі. Частина 2. Варильні поверхні. Способи вимірювання продуктивності

Показники споживання електроенергії, пов'язані із зоною для готування,

позначено позначками для відповідних зон нагрівання.

10.2 Енергозбереження

Скористайтеся нижченаведеними порадами для щоденного енергозбереження.

- При нагріванні води використовуйте лише потрібну кількість.
- По можливості завжди накривайте посуд кришкою.

- Перед увімкненням зони нагрівання розмістіть на ній посуд.
 - На менших зонах нагрівання розміщуйте менший посуд.
 - Розміщуйте посуд безпосередньо в центрі зони нагрівання.
- Використовуйте залишкове тепло для підтримання страви теплою або розтоплювання продуктів.

11. ОХОРОНА ДОВКІЛЛЯ

Здавайте на повторну переробку матеріали, позначені відповідним символом . Викидайте упаковку у відповідні контейнери для вторинної сировини. Допоможіть захистити навколишнє середовище та здоров'я інших людей і забезпечити вторинну переробку електричних і електронних приладів. Не

викидайте прилади, позначені відповідним символом , разом з іншим домашнім сміттям. Поверніть продукт до заводу із вторинної переробки у вашій місцевості або зверніться до місцевих муніципальних органів влади.







CE



867372894-D-012023