

SK Návod na použitie | **Kávovar**

KBC85X

EBC85X

KBC85Z

KBC85T

Vitajte v Electrolux! Ďakujeme vám, že ste si vybrali náš spotrebič.



Získajte rady pre použitie, riešenie problémov, informácie o servise a opravách na:
electrolux.com/support

Podlieha zmene bez oznámenia.

OBSAH

1. BEZPEČNOSTNÉ INFORMÁCIE	2
2. BEZPEČNOSTNÉ POKYNY	4
3. OPIS PRODUKTU	6
4. OVLÁDACÍ PANEL	7
5. PRED PRVÝM POUŽITÍM	7
6. KAŽDODENNÉ POUŽITIE	8
7. STAROSTLIVOSŤ A ČISTENIE	11
8. ODVÁPŇOVANIE	12
9. NASTAVENIE TVRDOSTI VODY	12
10. ZMÄKČOVACÍ FILTER VODY	12
11. TECHNICKÉ ÚDAJE	13
12. SPRÁVA ZOBRAZENÁ NA DISPLEJI	13
13. SPRIEVODCA RIEŠENÍM PROBLÉMOV	14

1. ⚠ BEZPEČNOSTNÉ INFORMÁCIE

Pred inštaláciou a používaním spotrebiča si pozorne prečítajte dodané pokyny. Výrobca nenesie zodpovednosť, ak nesprávna inštalácia a používanie spôsobia zranenia a škody. Vždy uchovávajte návod pri zariadení pre budúce použitie.

1.1 Bezpečnosť detí a zraniteľných osôb

- Spotrebič nemôžu používať osoby (vrátane detí) s obmedzenými fyzickými, zmyslovými alebo duševnými schopnosťami alebo s nedostatočnými skúsenosťami alebo znalosťami, ak nie sú pod dozorom alebo nedostali pokyny pre používanie spotrebiča osobou zodpovednou za ich bezpečnosť.
- Deti musia byť pod dozorom, aby sa zabezpečilo, že sa so spotrebičom nehrajú.
- Iba pre európske trhy:
- Tento spotrebič môžu používať deti vo veku od 8 rokov, len pod dozorom alebo, keď dostali pokyny týkajúce sa bezpečného používania spotrebiča a keď pochopia nebezpečenstvá týkajúce sa spotrebiča. Operácie čistenia a údržby zo strany

používateľa nesmú vykonávať deti, ak majú menej ako 8 rokov a nepracujú pod dozorom. Uchovávajú spotrebič a jeho kábel mimo dosahu detí mladších ako 8 rokov.

- Deti sa nesmú hrať so spotrebičom.

1.2 Všeobecná bezpečnosť

- Určené použitie: tento spotrebič je navrhnutý a vyrobený na prípravu nápojov na báze kávy a mlieka a horúcej vody. Akékoľvek iné použitie sa považuje za nevhodné a preto nebezpečné. Výrobca nenesie zodpovednosť za prípadné škody spôsobené nevhodným používaním spotrebiča.
- Povrch ohrevného telesa zostáva po použití horúci a vonkajšia časť spotrebiča môže po dobu niekoľkých minút uchovávať teplo v závislosti od použitia.
- Všetky súčasti dôkladne vyčistite a venujte zvláštnu pozornosť častiam, ktoré prichádzajú do styku s kávou a mliekom.
- Čistenie a údržbu, ktorú má vykonať používateľ, nesmú vykonávať deti bez dozoru.
- Spotrebič nikdy neponárajte do vody.
- POZOR: Aby ste predišli poškodeniu spotrebiča, nepoužívajte pri čistení alkalické čistiace prostriedky, používajte mäkkú handričku a jemný čistiaci prostriedok.
- Tento spotrebič je určený výlučne na domáce použitie. Nie je určený na použitie: v kuchynkách obchodov, kancelárií a iných pracovísk, na hospodárstvach, klientmi hotelov, motelov a ostatných typov rezidenčných zariadení, v zariadeniach typu bed and breakfast.
- V prípade poškodenia zástrčky alebo prívodného elektrického kábla ich nechajte vymeniť výhradne v stredisku Technickej Asistencie; zabránite tak akémukoľvek riziku.
- Spotrebiče s odnímateľným káblom: zabráňte špliechaniu vody na konektor napájacieho kábla alebo zásuvku na zadnej strane spotrebiča.
- UPOZORNENIE: Modely so sklenenými povrchmi: nepoužívajte spotrebič, ak je povrch prasknutý.

- Iba pre európske trhy:
- Spotrebiče môžu používať osoby s obmedzenými fyzickými, zmyslovými alebo mentálnymi schopnosťami alebo s nedostatočnými skúsenosťami alebo znalosťami len pod dozorom alebo, keď dostali pokyny týkajúce sa bezpečného používania spotrebiča a keď pochopia nebezpečenstvá týkajúce sa spotrebiča.
- Spotrebičvždy vypnite od napájania, ak ho nechávate bez dozoru a pred montážou, demontážou a čistením.



Plochy, ktoré sú označené týmto symbolom, sa počas použitia zohrievajú (symbol sa nachádza iba na niektorých modeloch).

2. BEZPEČNOSTNÉ POKYNY

2.1 Inštalácia



VAROVANIE!

Iba kvalifikovaná osoba smie nainštalovať tento spotrebič.

Pozorne si prečítajte tento návod ešte pred používaním spotrebiča.

- Dodržujte tieto pokyny
- Nedodržanie týchto pokynov môže byť príčinou poranení alebo poškodenia spotrebiča.
- Nedotýkajte sa spotrebiča, ak máte mokré ruky.
- Nedotýkajte sa zástrčky, ak máte mokré ruky.
- Ubezpečte sa, či je zásuvka elektrického prúdu vždy voľne prístupná, aby sa v prípade potreby dala vytiahnuť.
- Pokiaľ chcete zástrčku vytiahnuť, uchopte priamo za ňu.
- Nikdy neťahajte za prírodnú šnúru, lebo by sa mohla poškodiť.
- Prístroj celkom odpojte stlačením hlavného vypínača (A10), nachádzajúceho sa na bočnej strane prístroja, do polohy 0.
- V prípade porúch prístroja sa ho nepokúšajte sami opraviť.
- Prístroj vypnite pomocou hlavného vypínača (A10), vytiahnite zástrčku zo zásuvky a obráťte sa na technickú asistenciu.
- Obalový materiál (sáčky z plastickej hmoty, polystyrén atď.) uchovajte mimo dosahu detí.
- Spotrebič inštalujte podľa pokynov v príručke, aby sa zaručilo, že pri vytiahnutí zo skrine sa nič nevysype, ani nevyleje.

- Spotrebič je vybavený chladiacim ventilátorom. Ten sa spúšťa vždy pri výdaju kávy, pary alebo horúcej vody. Po niekoľkých minútach sa ventilátor automaticky vypne.

Typy káblov použiteľných pre inštaláciu alebo výmenu:

H05 VV-F, H05 V2V2-F (T90)

Informácie o priereze kábla nájdete v údajoch o celkovom výkone na výkonovom štítku. Môžete si pozrieť aj tabuľku:

Celkový výkon (W)	Prierez kábla (mm ²)
maximálne 2300	3 x 1

Uzemňovacia šnúra (zelený / žltý kábel) musí byť o 2 cm dlhší ako fázové a neutrálne kábel (modré a hnedé káble).

2.2 Elektrická prípojka



VAROVANIE!

Riziko požiaru a zásahu elektrickým prúdom.

- Skontrolujte, či napätie v elektrickej sieti odpovedá napätiu uvedenému na výkonovom štítku na zadnej strane spotrebiča. Spotrebič zapojte iba do správne nainštalovanej a uzemnenej elektrickej zásuvky s minimálnym príkonom 10Aa vybavenou výkonným uzemnením.

V prípade, že zásuvka a zástrčka spotrebiča nie sú kompatibilné, je treba nahradiť zásuvku za odpovedajúci typ; táto výmena musí byť vykonaná iba kvalifikovaným odborníkom. Postupujte s ohľadom na bezpečnostné smernice a počas inštalácie používajte omnipólový spínač s minimálnou vzdialenosťou medzi kontaktmi 3 mm.

Nepoužívajte viacnásobné zásuvky alebo predlžovacie káble.

- Odpojovacie zariadenia musia byť zabudované v napájacej sieti v súlade s národnými normami pre inštaláciu.

2.3 Použitie



VAROVANIE!

Riziko zranenia, popálenín a zásahu elektrickým prúdom alebo výbuchu.

- Tento spotrebič produkuje horúcu vodu a počas jeho činnosti sa môže vytvárať vodná para. Dávajte pozor, aby ste sa nepostriekali teplou vodou alebo neoparili teplou parou. Používajte rukoväta a držadlá.
- Nestískajte kávovar po vyňatí zo skrine. Neukladajte na spotrebič nádoby obsahujúce kvapaliny alebo horľavé alebo korozívne materiály. Príslušenstvo potrebné pre prípravu kávy (napríklad odmerku) uložte na špeciálny držiak. Neukladajte na spotrebič veľké predmety, ktoré by mu mohli zabrániť v pohybe alebo predmety nestabilné. Nedovoľte deťom a zvieratám zastavovať sa alebo zdržiavať sa v blízkosti spotrebiča po vytiahnutí zo skrine. Neodchádzajte od spotrebiča po vytiahnutí zo skrine, keď sa používa. Neodchádzajte od spotrebiča po vytiahnutí zo skrine, keď to nie je potrebné.
- Nepoužívajte spotrebič po vytiahnutí z výklenku. Pred vyňatím vždy počkajte, kým spotrebič nebude neaktívny. Jedinou výnimkou je nastavenie mlynčeka na kávu, ktoré sa musí vykonávať s vytiahnutým spotrebičom (pozri kapitolu „Nastavenie mlynčeka na kávu“).
- Vždy používajte originálne alebo výrobcom odporúčané príslušenstvo a náhradné diely.
- Tento spotrebič je určený na prípravu kávy a horúce nápoje. Akékoľvek iné použitie sa považuje za nevhodné.

Tento spotrebič nie je vhodný pre obchodné použitie.

Výrobca nenesie zodpovednosť za prípadné škody spôsobené nevhodným používaním spotrebiča.

Tento spotrebič je možné zabudovať nad vstavanú rúru, ak je vybavená chladiacim ventilátorom na zadnej stene (maximálny výkon mikrovln: 3 kW).

- Výrobca nezodpovedá za škody spôsobené nedodržaním týchto pokynov.

2.4 Starostlivosť a čistenie



VAROVANIE!

Riziko zranenia, požiaru alebo poškodenia spotrebiča.

- Pred údržbou spotrebič vypnite a vytiahnite zástrčku zo zásuvky.
- Uistite sa, či spotrebič vychladol. Existuje riziko, že sklenené panely sa môžu rozbiť.
- Keď sú sklenené panely dvierok poškodené, okamžite ich vymeňte. Skontaktujte sa s autorizovaným servisným strediskom.
- Pri odstraňovaní dvierok zo spotrebiča buďte opatrní. Dvierka sú ťažké!
- Spotrebič pravidelne čistite, aby ste zabránili zhoršovaniu kvality povrchového materiálu.
- Spotrebič čistite vlhkou mäkkou handrou. Používajte iba neutrálne čistiace prostriedky. Nepoužívajte abrazívne produkty, abrazívne čistiace hubky, rozpúšťadlá alebo kovové predmety.
- Ak použijete sprej na rúry, riadte sa bezpečnostnými pokynmi na obale.

2.5 Servis

- Pre opravu spotrebiča sa skontaktujte s autorizovaným servisným strediskom.
- Používajte iba originálne náhradné diely.

2.6 Likvidácia



VAROVANIE!

Riziko zranenia alebo udusenía.

- Spotrebič odpojte z napájacej siete.
- Odrežte elektrický kábel siete v blízkosti spotrebiča a zlikvidujte ho.
- Odoberte západku dverí, aby ste zabránili zachyteniu detí alebo zvierat v spotrebiči.

3. OPIS PRODUKTU

3.1 Všeobecný náhľad

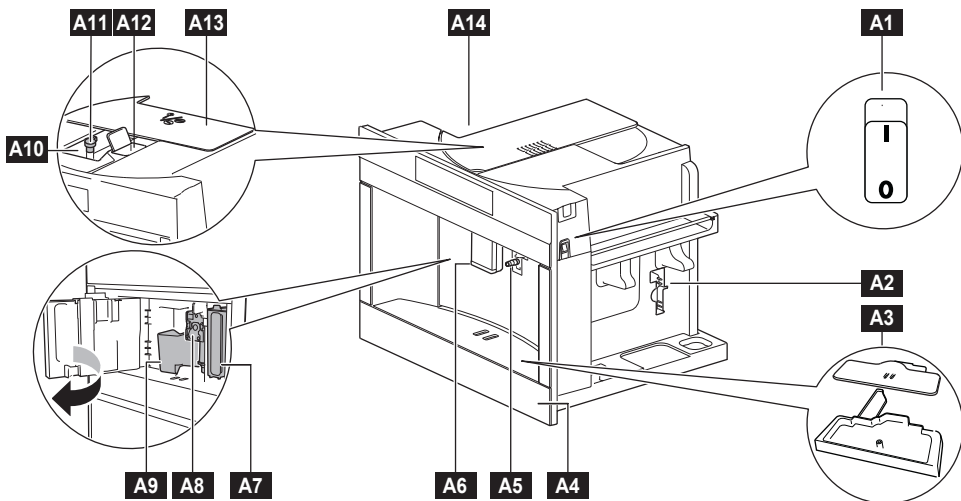

A1 Hlavný vypínač

A2 Priestor pre príslušenstvo (ľavé/pravé)

A3 Odkvapkávacia miska

A4 Spodný kryt odkvapkávacej misky

A5 Prípojka trysky na horúcu vodu/paru

A6 Vydávač kávy (nastaviteľná výška)

A7 Vytiahnuteľná nádržka na vodu

A8 Vylúhovač

A9 Nádobna na zvyšky kávy

A10 Zásobník zrnkovej kávy

A11 Regulačný gombík mletia kávy

A12 Násypka na mletú kávu

A13 Otočný kryt

A14 Ohrievacia plocha na šálky (ľavá)

Priemerná teplota 35 °C s dostupnou funkciou ohrievania šálok a automatické vypnutie nastavené na aspoň 2 hodiny

3.2 Príslušenstvo

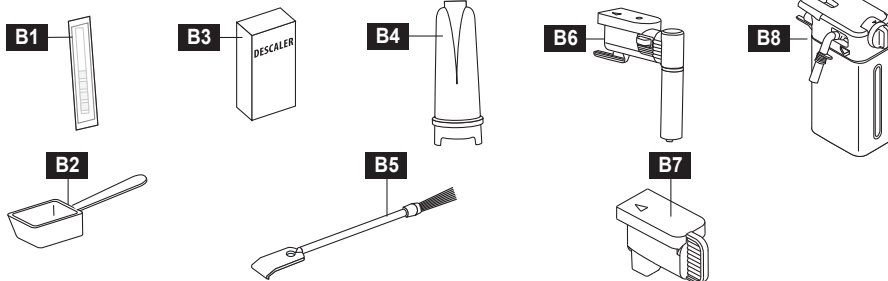

B1 Papierový indikátor tvrdosti vody „Total hardness test“

B2 Mierka na mletú kávu

B3 Odvápňovač *

B4 Zmäkčovací filter vody *

B5 Čistiaca kefa

B6 Ústie na výdaj horúcej vody/paru

B7 Kryt pripájajúcej trysky

B8 Nádržka na mlieko

(*) K dispozícii iba v niektorých modeloch

4. OVLÁDACÍ PANEL

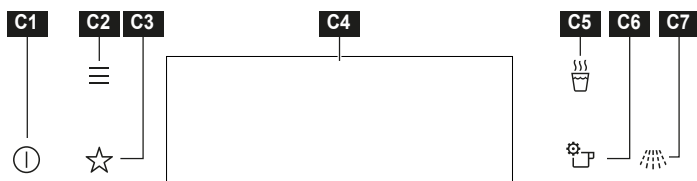

	Ikony	Funkcia	Popis
C1		Z/V	Na zapnutie/vypnutie spotrebiča. Dlhým stlačením (3 sek.) tohto klávesu sa vypnú ohrievače.
C2		MENU	Uvádza zoznam funkcií (čistenie, obľúbené, voľby, nastavenia).
C3		FAVOURITES	Uvádza zoznam nastavení obľúbených.
C4		DISPLAY	Zobrazuje aktuálne nastavenia kávovaru
C5		HOT WATER	Na prípravu nápoja s horúcou vodou
C6		BEVERAGE OPTIONS	Na nastavenie volieb nápojov (Aróma, Veľkosť, Šálky, Mlieko) a funkcií (Uložte voľby ako predv., Uložte ako obľúbený, Reset voľby, Odstráňte obľúb.). Aróma: Extra jemná, Jemná, Normálna, Silná, Extra silná, Mletá Veľkosť: Malá, Stredná, Veľká, X-veľká Šálky: 1 šálka, 2 šálky Mlieko: od 10 % do 90 %
C7		PREPLACH.	Na vyčistenie a zohriatie spotrebiča



Stlačte

Dotknite sa povrchu špičkou prsta.



Presun

Prejdite špičkou prsta po povrchu.

5. PRED PRVÝM POUŽITÍM

VAROVANIE!

Odkazujeme na kapitoly Bezpečnosť.

1. Pred prvým použitím spotrebič vyčistite

Odkazujeme na kapitolu „Starostlivosť a čistenie“.

2. Pripojenie spotrebiča

Pripojte spotrebič k napájacej sieti a ZAPNI-TE hlavný vypínač **A1**

3. Nastavenie a preplachovanie

Riadiť sa pokynmi na displeji.

6. KAŽDODENNÉ POUŽITIE

⚠ VAROVANIE!

Odkazujeme na kapitoly Bezpečnosť.

POZNÁMKA O SPOTREBE ENERGIE

Aby sa splnili požiadavky na úsporu energie, kávovar je predvolene nastavený na stav PRIPRAVENÝ K POUŽITIU na 30 minút.

Počas tohto časového obdobia sú ohrievače zapnuté a kávovar je pripravený na použitie. V rámci MENU sa môže nastaviť kratší čas „Uchovať teplé“ (Pripravený k použitiu).











Keď je spotrebič zapnutý a nie je v stave Pripravený k použitiu, vykoná automatické predhriatie a preplachovací cyklus, ktorý sa nemôže prerušiť. Spotrebič je pripravený na použitie až po vykonaní tohto cyklu.

Príprava každého nápoja sa môže osobne nastaviť stlačením ☒ ikony Voľby nápojov a uložiť ako obľúbený alebo uložiť voľby ako predvolené; táto funkcia umožňuje používateľovi uložiť aktuálne nastavenia.

Ikona ☆ Obľúbené na ovládacom paneli umožňuje používateľovi priamo pripraviť obľúbený nápoj.

6.1 Nastavenie požadovaného nápoja

Ikony	Nápoj
	Ristretto
	Espresso
	Espresso lungo
	Long coffee
	Americano

Ikony	Nápoj
	Espresso macchiato
	Macchiato
	Cappuccino
	Cappuccino +
	Latte macchiato
	Flat white
	Caffe latte
	Mlieko
	Horúca voda
	Para
	Kanvica

6.2 Príprava kávy

1. Pod vydávače kávy umiestnite šálku (alebo dve šálky) **A6**.
2. Trysky posuňte čo najbližšie k šálke. Vďaka tomu je káva krémovejšia;
3. Zvoľte požadovanú kávu: Ristretto, Espresso, Espresso lungo, Long Coffee, Americano.



4. Je možné prispôbiť arómu, množstvo kávy a počet šálok stlačením ikony **A6** Voľby nápojov.
5. Môže rýchlo zmeniť počet šálok medzi 1 a 2 pomocou ikony **A6**.
6. Stlačte **START** a výdaj nápoja sa začne

6.3 Nastavenie mlynčeka na kávu

⚠ POZOR

Zvoľte kávový nápoj s extra silnou chuťou a otáčajte regulačným gombíkom mletia kávy, keď sa mletie vykonáva (zvuk mletia).

Poloha gombíka

Odporúčané pre...

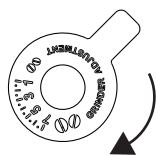

Otáčajte v smere otáčania hodinových ručičiek (vysoké číslo/hrubšie mletie) pre menej hustú penu. Pomaly otáčajte vždy o 1 krok, kým sa mletie vykonáva (zvuk mletia).

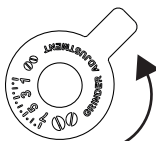

Otáčajte proti smeru otáčania hodinových ručičiek (nižšie číslo/jemnejšie mletie) pre hustejšiu penu. Pomaly otáčajte vždy o 1 krok, kým sa mletie vykonáva (zvuk mletia).

Ak sa na displeji objaví správa „PRÍLIŠ JEMNÉ MLETIE“, a káva nie je vydaná, otočte gombíkom o 1 alebo 2 kroky doprava. Možno budete musieť pripraviť aspoň 2 nápoje, kým si všimnete nastavenie.

6.4 Mletákava

1. Iba, keď je spotrebič zapnutý, pridajte jednu zarovnanú odmerku mletej kávy.

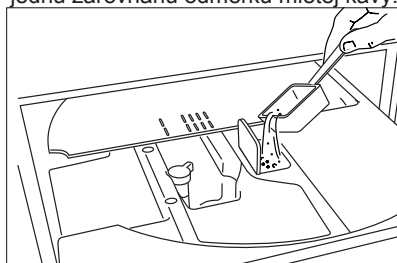



2. Stlačte ikonu **A6** Voľby nápojov, vyberte „Mletá“ a stlačte ikonu OK.
3. Stlačte ikonu **START**. Začne sa príprava.

6.5 Príprava automatických nápojov s mliekom

1. Odoberte vydávač horúcej vody/paru **B6** ;
2. Naplňte nádržku na mlieko **B8** dostatočným množstvom mlieka, pričom nepresiahnite rysku MAX na nádržke.
3. Nádržku na mlieko zasuňte **B8** do trysky na paru **A5** až do zvukového signálu.
4. Pod vydávače kávy umiestnite šálku.
5. Zvoľte si požadovaný nápoj s mliekom: Espresso macchiato, Macchiato, Cappuccino, Cappuccino+, Latte macchiato, Flat white, Caffè latte, Mlieko.
6. Stlačte ikonu **START**. Začne sa príprava.

Otočte gombík nastavenia peny na veku nádržky na mlieko na nastavenie množstva peny na mlieku:

Poloha gombíka	Odporúčané pre...
 Bez peny	Caffe latte / Horúce mlieko
 Malé množstvo peny	Latte macchiato
 Veľké množstvo peny	Cappuccino / Mlieko (napenené mlieko)

6.6 Príprava mliečnych nápojov s vydávačom pary.

1. Vložte vydávač pary **B6** do trysky na paru **A5** a na displeji zvolte funkciu PARA.
2. Stlačte ŠTART na spustenie.

6.7 Autom. zap.

Môžete nastaviť čas autom. zapnutia, aby ste mali spotrebič pripravený k použitiu v určitom čase (napríklad ráno), aby ste si mohli kávu okamžite pripraviť. Vnútri menu môžete nastaviť preferovaný čas.

Ak chcete povoliť túto funkciu, musí byť čas nastavený správne.

6.8 Pripravený k použitiu (uchovať teplé)

Spotrebič sa môže naprogramovať tak, aby zostal v stave Pripravený k použitiu od 15 minút po 3 hodin.

Vnútri menu môžete nastaviť preferované časové obdobie.

Počas tohto obdobia je spotrebič pripravený na použitie a ohrievače sú zapnuté.

Doba nastavená výrobcom je 30 minút.

7. STAROSTLIVOSŤ A ČISTENIE

! VAROVANIE!

Odkazujeme na kapitoly Bezpečnosť.



Vyčistite kávovar

Ak chcete kávovar vyčistiť, zvolte „Menu“, potom „Čistenie“, „Sprievod. čistením“, a potom „Čistenie spotrebiča“. Riadte sa pokynmi na displeji.

Nasledujúce časti spotrebiča sa musia pravidelne čistiť a nechajte ich vysušiť: nádoba na zvyšky kávy, odkvapkávacia miska, nádržka na vodu a vydávače kávy. Použite mäkkú handru, teplú vodu a jemný čistiaci prostriedok. Žiadny z týchto komponentov spotrebiča sa nemôže umývať v umývačke riadu. Na čistenie kávovaru nepoužívajte rozpúšťadlá, abrazívne čistiace prostriedky ani alkohol. Pravidelne kontrolujte, či násypka na mletú kávu nie je upchatá. V prípade potreby odstráňte kávové usadeniny pomocou dodanej kefky.

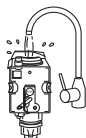

Vylúhovač

Vylúhovač **A8** sa dá odobrať len, keď spotrebič je vypnutý (nie je v stave Pripravený k použitiu), stlačením ikony na 3 sekundy. Stlačte dve farebné uvoľňovacie tlačidlá a zároveň vyťahnite vylúhovač smerom von. Na čistenie vylúhovača nepoužívajte čistiaci prostriedok. Tento by odstránil lubrikant použitý vnútri piestu. Namočte vylúhovač do vody na približne 5 minút, potom vypláchnite. VYLÚHOVAČ NEVKLADAJTE DO UMÝVAČKY RIADU.



Preplachovanie

Ak sa spotrebič nepoužíva viac ako 3 - 4 dni, pred opätovným použitím veľmi odporúčame po zapnutí vykonať 2 - 3 preplachovacie cykly stlačením ikony .

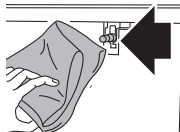

Prípojka trysky na horúcu vodu/paru

Po každej príprave mlieka vyčistite prípojku trysky na horúcu vodu/paru **A5** čistou handrou a odstráňte zvyšky mlieka z tesnení.

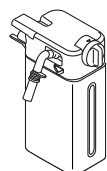

Nádržka na mlieko

Ak chcete vyčistiť nádržku na mlieko **B8**, zvolte „Menu“, potom „Čistenie“, „Sprievod. čistením“, a potom „Čistenie karaf. na mlieko“. Riadte sa pokynmi na displeji.

komponenty

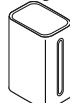
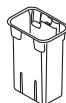

umývačka riadu

Uistite sa, že na dutine a drážke pod gombíkom sa nenachádzajú žiadne zvyšky mlieka. V prípade potreby použite na vyčistenie drážky špáradlo.



komponenty

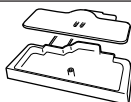

umývačka riadu

Odkvapkávacia miska a nádoba na zvyšky kávy

8. ODVÁPŇOVANIE

Spotrebič je vyvinutý na detekciu, keď je čas vykonať odvápnovací proces.

Ak chcete vykonať samostatný odvápnovací proces, postupujte podľa nasledujúcich krokov:

1. Odoberte zmäččovací filter vody **B4** z vytiahnuteľnej nádržky na vodu **A7**
2. Zvoľte „Menu“, a potom „Čistenie“.
3. Zvoľte „Odvápňovanie“ a riadte sa pokyn-

mi na displeji.

Odvápňovací cyklus sa nemôže zrušiť, ale len dočasne prerušiť stlačením tlačidla STOP.

Používajte iba odvápnovač schválený výrobcom:

WebShop ELECTROLUX:
www.electrolux.com/shop
kód **9029798718 M3BICD200**

9. NASTAVENIE TVRDOSTI VODY

Spotrebič je predvolene nastavený na úroveň tvrdosti 4. Môže byť naprogramovaný aj podľa tvrdosti hlavného prívodu vody v rôznych oblastiach, aby spotrebič nebolo potrebné tak často odvápnovať.

9.1 Meranie tvrdosti vody

1. Vyberte „Total hardness test“ **B1**, papierový indikátor (priložený k Rýchlemu sprievodcovi) z obalu.
2. Papier úplne ponorte do pohára vody na jednu sekundu.
3. Vyberte papier z vody a jemne potraste.

Po približne minúte sa zobrazí 1, 2, 3 alebo 4 červené štvorce, v závislosti od tvrdosti vody. Každý štvorec zodpovedá jednej úrovni.

9.2 Nastavenie tvrdosti vody

1. Zvoľte „Menu“, a potom „Nastavenia“.
2. Zvoľte „Konfigurácia“, potom „Tvrdosť vody“ a nastavte požadovanú úroveň od 1 po 4 (Úroveň 1 = mäkká voda; Úroveň 4 = veľmi tvrdá voda);

Zariadenie je teraz preprogramované a má nové nastavenie tvrdosti vody.

10. ZMÄKČOVACÍ FILTER VODY

Niektoré modely sú vybavené zmäččovacím filtrom vody **B4**. Ak tomu tak nie je v prípade vášho modelu, odporúčame vám zakúpiť si ho od služieb zákazníkom. Trvanlivosť filtra je približne dva mesiace, ak sa spotrebič normálne používa. Ak sa kávovar s nainštalovaným filtrom nepoužíva, vydrží maximálne 3 týždne.

10.1 Inštalácia filtra

1. Vyberte filter z obalu.
2. Zvoľte „Menu“, a potom „Čistenie“.
3. Zvoľte „Filter vody“, potom „Inštalovať/Vymeniť“ a riadte sa pokynmi na displeji.

10.2 Odobratie filtra

1. Zvoľte „Menu“, a potom „Čistenie“.
2. Zvoľte „Filter vody“, potom „Odobrat“ (ak je nainštalovaný) a riadte sa pokynmi na displeji.

Používajte iba filter vody schválený výrobcom:

WebShop ELECTROLUX:
www.electrolux.com/shop
kód **9029798726 M3BICF200**

11. TECHNICKÉ ÚDAJE

Napätie: 220-240 V~ 50-60 Hz max. 10 A

Príkonn: 1350 W

Tlak: 15 barov

Objem nádrže na vodu: 2,5 litra

Veľkosť: DxVxH: 594x454x412

mm

Hmotnosť: 20 kg



Tento spotrebič vyhovuje nariadeniu ES 1935/2004 o materiáloch a predmetoch určených na styk s potravinami.



Spotrebič nelikvidujte spoločne s komunálnym odpadom, ale odovzdajte ho v autorizovanom zbernom stredisku.

12. SPRÁVY ZOBRAZENÉ NA DISPLEJI

Správa zobrazená na displeji	Možná príčina	Činnosť
VYPR. NÁDOBKU NA ZVYŠ. KÁVY	Nádobka na zvyšky kávy je plná.	Vyprázdňte nádobku na zvyšky kávy, vyčistite a znovu založte. DŮLEŽITÉ: nádobka nemusí byť plná. Toto je normálna správa o čistení, aby sa zabránilo tvorbe plesní po istom čase.
ZALOŽ. NÁDOBKU NA ZVYŠ. KÁVY	Nádobka na zvyšky kávy nie je umiestnená správne.	Nádobku na zvyšky kávy založte po čistení správne.
PRID. MLETÚ KÁVU	Bola zvolená funkcia kúpená mletá káva, ale káva nebola nasypaná do násypky.	Nasypte mletú kávu do násypky a zopakujte výdaj
	Násypka na mletú kávu je upchatá.	Násypku vyčistite pomocou kefky.
PRÍLIŠ JEMNE NAMLETÁ. NASTAVTE MLYNČEK V SMERE OTÁČANIA HODINOVÝCH RUČÍČIEK	Mletie je príliš jemné a káva sa vydáva príliš pomaly alebo vôbec.	Zopakujte výdaj kávy a otočte regulačným gombíkom mletia kávy o jeden stupeň smerom k číslu 7 proti smeru hodinových počas prevádzky mlynčeka na kávu. Ak po príprave aspoň 2 káv je výdaj stále príliš pomalý, zopakujte opravny postup otáčaním regulačného gombíka mletia kávy o ďalší stupeň, kým výdaj nebude správny. Ak problém pretrváva, skontrolujte, či je nádržka na vodu úplne zasunutá.
	Ak sa používa zmäkčovací filter, do okruhu sa mohla dostať vzduchová bublina, čo bráni výdaju.	Založte ústie na výdaj horúcej vody/pary do spotrebiča a vydajte trochu vody, kým prietok nebude pravidelný.
NADBYT. MLETEJ KÁVY. ZVOĽTE JEMNEJŠIU CHUŤ ALEBO ZNÍŽTE MNOŽSTVO MLETEJ KÁVY	Použili ste príliš veľké množstvo kávy.	Vyberte jemnejšiu chuť alebo znížte množstvo mletej kávy (max. 1 odmerka).
ZALOŽTE VYLÚHOVAČ	Vylúhovač nie je založený v správnej polohe	Po vyčistení založte vylúhovač do správnej polohy.
SPOTREBIČ ODVÁPNITE	Udáva, že je nutné prístroj odvápnit.	Riadte sa pokynmi na displeji a postupom

Správa zobrazená na displeji	Možná príčina	Činnosť
SPOTREBIČ ODVÁPNITE. PO ## NÁPOJOCH SA ZABLO- KUJE.	Udáva, že je nutné prístroj od- vápniť.	Stlačením tlačidla ODVÁPNENIE spustíte odvápnovanie. Riadte sa pokynmi na displeji a postupom.
VYMEŇTE ZMÄKČOVACÍ FIL- TER VODY	Zmäkčovací filter vody je opotre- bovaný.	Riadte sa pokynmi na displeji pre výmenu alebo odobratie filtra. Postupujte podľa pokynov v časti „Filter na zmäkčovanie vody“.
VŠEOBECNÝ ALARM: POZRITE NÁVOD PRE POUŽÍVATEĽA	Vnútro spotrebiča je veľmi špinavé.	Dôkladne vyčistite vnútornú časť spotrebiča, ako je to opísané v časti „Čistenie“. Ak je správa po vyčistení stále zobrazená, obráťte sa na servisné stredisko.
NÁDRŽKU NA MLIEKO UCHO- VÁVAJTE V CHLADNIČKE	Nádržka na mlieko bola vložená v spotrebiči + 20 min	Nádržku na mlieko vyberte zo spot- rebiča a uložte do chladničky
PRIMONTUJTE ÚSTIE NA NÁDRŽKU NA MLIEKO	Prvá požiadavka na mliečny nápoj	Riadte sa pokynmi na displeji

13. SPRIEVODCA RIEŠENÍM PROBLÉMOV

Problém	Možná príčina	Riešenie
Káva nie je horúca.	Je nastavená nízka teplota.	V menu nastavte vyššiu teplotu kávy.
	Šálky neboli predhriate.	Zohrejte šálky horúcou vodou použitím príslušného tlačidla na displeji C5 . Vodu vylejte a šálky dôkladne osušte.
	Spotrebič vychladol, pretože od poslednej prípravy kávy uplynul nejaký čas.	Zohrejte vydávače kávy pre- pláchnutím pomocou príslušného klávesu na displeji C7 .
	Je nutné spotrebič odvápniť	Postupujte podľa opisu v oddiele „Odvápnovanie“. Ďalej skontrolujte tvrdosť vody („Meranie tvrdosti vody“) a vykonajte určité nastave- nia spotrebiča tak, aby zodpovedali miestnej tvrdosti vody („Nastavenie tvrdosti vody“).

Problém	Možná príčina	Riešenie
Káva je slabá alebo nie je dostatočne krémová.	Káva bola zomletá príliš hrubo.	Otočte regulačným gombíkom mletia kávy o jeden stupeň smerom k číslu 1 proti smeru hodinových počias prevádzky mlynčeka na kávu. Otáčajte gombíkom vždy o jeden stupeň až do tej doby, kým nedôjde k uspokojivému výdaju kávy. Účinok je viditeľný až po príprave 2 káv (pozri časť „Nastavenie mlynčeka na kávu“).
	Káva nie je čerstvá.	Balenie kávy bolo otvorené už veľmi dávno a káva stratila svoju chuť.
	Nevhodný typ kávy.	Použite kávu pre espresso kávovary.
Káva vyteká príliš pomaly alebo iba kvapká.	Káva bola zomletá príliš jemne.	Otočte regulačným gombíkom mletia kávy o jeden stupeň smerom k číslu 7 proti smeru hodinových počias prevádzky mlynčeka na kávu. Otáčajte gombíkom vždy o jeden stupeň až do tej doby, kým nedôjde k uspokojivému výdaju kávy. Účinok je viditeľný až po príprave 2 káv (pozri časť „Nastavenie mlynčeka na kávu“).
	Káva nevychádza z jedného alebo z oboch ústí.	Výdávače kávy sú upchaté.
Spotrebič sa nezapne	Nie je pripojený do zástrčky.	Pripojte do zástrčky.
	Hlavný vypínač sa nezapne.	Stlačte hlavný vypínač A1 .
Vylúhovač sa nedá vytiahnuť	Spotrebič nebol vypnutý správne	Spotrebič vypnite stlačením ikony  Z/V na 3 sekundy
Po skončení odvápnovania si spotrebič vyžaduje tretie preplachovanie	Počias dvoch cyklov preplachovania nebola nádržka na vodu naplnená po rysku MAX	Riďte sa pokynmi zobrazenými spotrebičom, ale najprv vyprázdnite odkvapkavaciu misku, aby ste zabránili pretečeniu vody.
Mlieko nevychádza z ústia na výdaj mlieka	Veko nádržky na mlieko je znečistené	Vyčistite veko nádržky na mlieko
Mlieko obsahuje veľké bublinky a strieka z ústia na výdaj mlieka alebo sa tvorí málo peny	Mlieko nie je dostatočne studené alebo nie je čiastočne odtučnené alebo odtučnené.	Použite odtučnené alebo čiastočne odtučnené mlieko s teplotou ako v chladničke (okolo 5 °C). Ak nedosiahnete požadovaný výsledok, vyskúšajte zmeniť značku mlieka.
	Gombík nastavenia peny nie je správne nastavený.	Upravte podľa pokynov v časti „Nastavenie množstva peny“.
	Veko nádoby na mlieko alebo gombík nastavenia peny sú špinavé	Vyčistite vrchnák na mlieko a gombík nastavenia peny, ako je to popísané v odstavci „Čistenie nádoby na mlieko“.
	Prípojka trysky na horúcu vodu/paru je špinavá	Vyčistite prípojku trysky tak, ako je to popísané v časti „Čistenie prípojky trysky na horúcu vodu/paru“.
Zariadenie vydáva zvuky alebo malé obláčiky pary, keď sa nepoužíva	Zariadenie je pripravené na použitie alebo bolo nedávno vypnuté a kondenzát kvapka do horúceho odparovača	Je to súčasť bežnej prevádzky. Ak chcete obmedziť tento jav, vyprázdnite nádobu na zber kvapiek.

electrolux.com

KÓD REŽIMU DEMO: 2.4.6.8

Na ukončenie režimu Demo zvolíte „Nastavenie“, potom „Servis“, a potom „Režim Demo Z/V“.

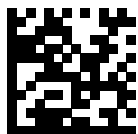

57132C7655_01_0622

