

SK

PODROBNÝ NÁVOD NA POUŽITIE PRÁČKY

gorenje

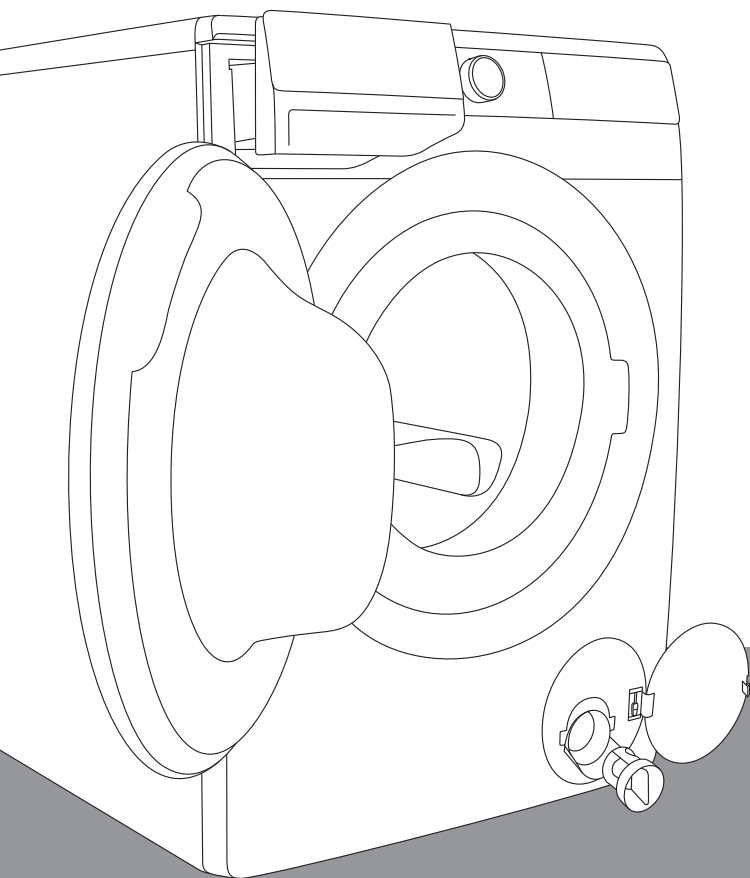

Život je v tejto dobe komplikovaný. Zjednodušte si starostlivosť o bielizeň! Vaša nová práčka využíva inovatívnu technológiu na najnovšie úspechy v starostlivosti o bielizeň, aby vám pomohla zjednodušiť si každodenné domáce práce. Najmodernejšia technológia, ktorou práčka disponuje, ponúka tú najjemnejšiu starostlivosť o každé oblečenie a zároveň minimalizuje krčenie. Vaša práčka bude zároveň šetrná k životnému prostrediu vďaka vysokoúčinnému využitiu energie, vody a pracieho prostriedku.

Práčka je určená len na domáce použitie. Neperte v nej bielizeň označenú ako nevhodná pre pranie v práčke.

V manuáli sú použité nasledujúce symboly s príslušným významom:



Informácia, rada, tip alebo odporúčanie



Upozornenie – hrozí všeobecné nebezpečenstvo



Upozornenie – hrozí nebezpečenstvo zasiahnutia prúdom



Upozornenie – hrozí nebezpečenstvo popálenia



Upozornenie – hrozí nebezpečenstvo požiaru



Je dôležité, aby ste si pozorne prečítali tieto pokyny.

OBSAH

4 BEZPEČNOSTNÉ OPATRENIA 8 OPIS PRÁČKY 9 Technické špecifikácie 10 Ovládacia jednotka	ÚVOD
12 INŠTALÁCIA A PRIPOJENIE 12 Odstránenie blokovacích tyčí 13 Premiestnenie a preprava po inštalácii 13 Výber miestnosti 13 Nastavenie nožičiek práčky 14 Umiestnenie práčky 16 Pripojenie k prívodu vody 18 Pripojenie a zabezpečenie odtokovej hadice 19 Pripojenie spotrebiča do siete 20 PRED PRVÝM POUŽITÍM SPOTREBIČA 21 Pripojenie zariadenia k aplikácii ConnectLife	PRÍPRAVA PRÁČKY PRED PRVÝM POUŽITÍM
23 POSTUP PRANIA, KROK ZA KROKOM (1–7) 23 Krok 1: Pozrite si štítky na bielizni 24 Krok 2: Príprava postupu prania 27 Krok 3: Výber pracieho programu 33 Krok 4: Výber nastavenia 39 Krok 5: Výber doplnkových funkcií 42 Krok 6: Spustenie pracieho programu 42 Krok 7: Ukončenie pracieho programu 43 PRERUŠENIE A ZMENA PROGRAMU 46 ČISTENIE A ÚDRŽBA 46 Čistenie dávkovača 47 Čistenie prívodovej hadice, krytu dávkovača pracieho prostriedku a gumeného tesnenia dvierok 48 Čistenie filtra čerpadla 49 Čistenie exteriéru práčky	KROKY PROCESU PRANIA ČISTENIE A ÚDRŽBA PRÁČKY
50 ODSTRÁŇOVANIE PROBLÉMOV 50 Čo treba urobiť ...? 50 Tabuľka problémov a ich riešení 55 Servis 56 ODPORÚČANIA PRE PRANIE A ÚSPORNÉ VYUŽITIE VAŠEJ PRÁČKY 59 INFORMAČNÝ LIST 61 LIKVIDÁCIA	ODSTRÁŇOVANIE PROBLÉMOV OSTATNÉ

BEZPEČNOSTNÉ OPATRENIA



Pred použitím práčky si pozorne prečítajte návod na použitie.

Nepoužívajte práčku bez toho, aby ste si prečítali a pochopili tento návod na použitie.

Tento návod na použitie sa dodáva s rôznymi modelmi práčok. Preto môže obsahovať opisy nastavení alebo príslušenstva, ktoré nie je súčasťou vašej práčky.

Nedodržovanie návodu na použitie alebo nevhodné použitie práčky môžu spôsobiť poškodenie bielizne alebo spotrebiča, či zranenie používateľa. Návod majte vždy po ruke blízko práčky.

Návody na použitie sú dostupné aj na našej webovej stránke www.gorenje.com.

Tento spotrebič je určený pre použitie v domácnosti alebo podobných aplikáciách ako sú:

- kuchynky pre zamestnancov v obchodoch, kanceláriách a iných pracovných prostrediach;
- farmy;
- pre klientov hotelov, motelov a iných zariadení ubytovacieho typu;
- ubytovania typu »bed & breakfast«.

Postupujte podľa pokynov pre správnu inštaláciu práčky Gorenje a pripojenie k prívodu vody a napájaniu (pozri kapitolu »INŠTALÁCIA A PRIPOJENIE«).

Pripojenie k vode a zdroju napájania môže vykonať iba príslušne vyškolený technik alebo odborník.

Každú opravu a údržbu týkajúcu sa bezpečnosti alebo výkonnosti by mali vykonávať vyškolení odborníci.

Aby ste predišli nebezpečenstvu, **poškodený napájací kábel** môže vymeniť len výrobca, servisný technik alebo oprávnená osoba.

Práčka sa nesmie pripojiť k sieti pomocou externého spínacieho zariadenia, ako napríklad časovača programov, alebo pripojiť k sieti, ktorý dodávateľ elektrickej energie pravidelne zapína a vypína.

Práčku nezapájajte do elektrickej zásuvky určenej pre holiaci strojček alebo fén.

Práčku neinštalujte do miestnosti, v ktorej môže teplota klesnúť pod 5°C, pretože súčasti práčky sa môžu v prípade zamrznutia vody poškodiť.

Vetracie otvory v spodnej časti práčky nesmú byť blokované kobercom.

Pri pripájaní práčky k prívodu vody použite dodanú prívodovú hadicu a tesnenia. Tlak vody musí byť v rozmedzí 0,05 až 0,8 MPa (0,5–8 barov).

Na pripojenie práčky k prívodu vody vždy používajte novú prívodovú hadicu, nikdy nepoužite prívodovú hadicu opakovane.

Koniec odtokovej hadice by mal dosiahnuť do odvodňovacieho potrubia.

Pred spustením cyklu prania zatlačte dvierka na označenom mieste, až kým sa nezacviknú. Dvierka sa nedajú počas prania otvoriť.

Pri prvom praní odporúčame odstrániť akékoľvek nečistoty z práčky pomocou programu Cotton (Bavlna) na 90°C (pozri TABUĽKU PROGRAMOV).

Po skončení pracieho cyklu zatvorte vodovod a zástrčku práčky vyťahnite zo zásuvky.

Práčku používajte len na pranie bielizne tak, ako je opísané v tomto návode. Práčka nie je určená na chemické čistenie.

Používajte len prostriedky na pranie a starostlivosť o bielizeň. Nenesieme zodpovednosť za akékoľvek škody alebo zafarbenie tesnení a plastových súčastí spôsobené nesprávnym použitím bielidiel alebo farbív.

Pri odstraňovaní vodného kameňa používajte len prostriedky s pridanou ochranou proti korózii. (Používajte iba nekorózne prostriedky na odstraňovanie vodného kameňa.) Dodržiavajte pokyny výrobcu. Odstraňovanie vodného kameňa ukončíte viacerými cyklami oplachovania alebo spustením Drum clean (Samočistiaci program), aby ste z práčky odstránili akékoľvek zvyšky kyseliny (napr. octu a pod.).

 Nepoužívajte prostriedky, ktoré obsahujú rozpúšťadlá, pretože existuje riziko vytvárania toxických plynov, ktoré môže poškodiť práčku a spôsobiť vznietenie alebo výbuch.

Počas prania sa neuvolňujú žiadne strieborné ióny.

Práčka nie je určená na použitie osobami (vrátane detí) s fyzickým alebo mentálnym postihnutím alebo osobami s nedostatkom skúseností a znalostí. Tieto osoby by mali

byť poučené o použití práčky osobou zodpovednou za ich bezpečnosť.

BEZPEČNOSŤ DETÍ

Pred zatvorením dvierok práčky a spustením programu sa uistite, že sa v bubne nenachádza nič iné okrem bielizne (napr. že do bubna práčky nevliezlo dieťa a nezatvorilo dvierka zvnútra).

Prací prostriedok a aviváž udržiavajte mimo dosahu detí.

Aktivujte detskú zámku. Pozri kapitolu »VÝBER NASTAVENÍ/ Detská zámka«.

Nedovoľte deťom mladším ako tri roky, aby sa k spotrebiču priblížili bez neustáleho dozoru.

Práčka je vyrobená v súlade s príslušnými bezpečnostnými normami.

Túto práčku môžu používať deti od 8 rokov a osoby so zníženými fyzickými, vnemovými alebo mentálnymi schopnosťami alebo s nedostatkom skúseností a znalostí, ak majú počas používania pri sebe dozor alebo ak im boli poskytnuté príslušné pokyny ohľadom bezpečného používania spotrebiča a ak si uvedomujú možné riziká nesprávneho používania. So spotrebičom sa deti nesmú hrať. Deti nesmú práčku čistiť ani vykonávať jeho údržbu bez dozoru.

NEBEZPEČENSTVO POPÁLENIA

Pri vyšších teplotách prania sa sklo dvierok zahreje. Dávajte pozor, aby ste sa nepopálili. Deti sa nesmú v blízkosti skla dvierok hrať.

Práčku môžete používať len s dodaným napájacím káblom.

OPIS PRÁČKY

PREDNÁ STRANA

- 1 Ovládací jednotka s dotykovými tlačídkami
- 2 Ovládač na zapnutí/vypnutí (on/off) a volbu programu
- 3 Dávkovač
- 4 Dvierka
- 5 Typový štítok
- 6 Filter čerpadla

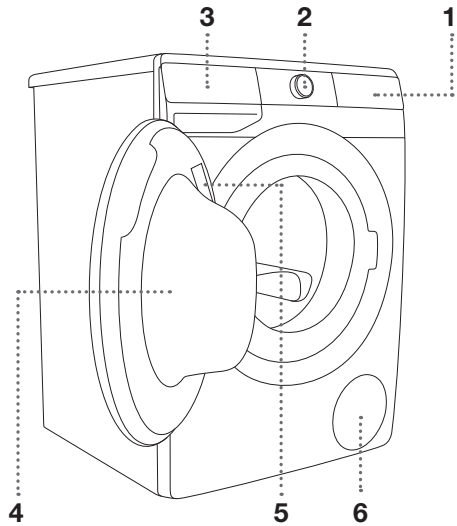

ZADNÁ STRANA

- 1 Prívodová hadica
- 2 Napájací kábel
- 3 Odtoková hadica
- 4 Nastaviteľné nožičky

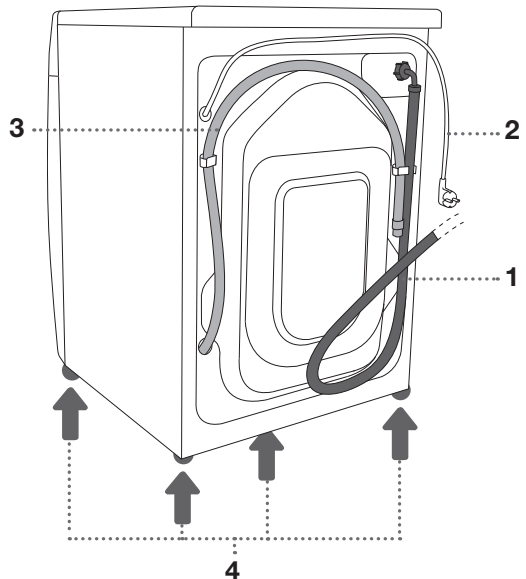

TECHNICKÉ ŠPECIFIKÁCIE

(V ZÁVISLOSTI OD MODELU)

Typový štítok so základnými informáciami o práčke je umiestnený na vnútornej strane dvierok práčky (pozri kapitolu »OPIS PRÁČKY«).

Maximálna náplň	Pozri typový štítok.		
Šírka	600 mm	600 mm	600 mm
Výška	850 mm	850 mm	850 mm
Hĺbka práčky (a)	465 mm	545 mm	610 mm
Hĺbka pri zatvorených dvierkach	495 mm	577 mm	640 mm
Hĺbka pri otvorených dvierkach (b)	980 mm	1062 mm	1125 mm
Hmotnosť práčky	X kg (v závislosti od modelu)		
Menovité napätie	Pozri typový štítok.		
Menovitý výkon	Pozri typový štítok.		
Pripojenie	Pozri typový štítok.		
Tlak vody	Pozri typový štítok.		
Prúd	Pozri typový štítok.		
Frekvencia	Pozri typový štítok.		

Typový štítok

gorenje	TYPE: PS22/XXXXX	MODEL: XXXXXXXXXXXXXXXX		MADE IN SLOVENIA
	ART.No.: XXXXXX/XX	Ser.No.: XXXXXXXX		
CE	XXX-XXX V ~XX Hz ⇔ XX A Pmax.: XXXX W	☉ XXXX/min XX kg XX-XX MPa	GORENJE gospodinjiski aparati d.o.o. Partizanska cesta 12 SI-3320 Velenje, SLOVENIA info@gorenje.com	
AUID: XX				

OVLÁDACIA JEDNOTKA

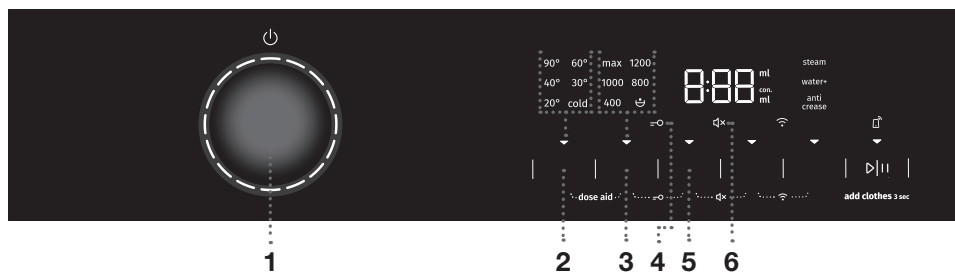

1 OVLÁDAČ NA ZAPNUTIE/ VYPNUTIE práčky a VOĽBU PROGRAMU.

Ak chcete práčku **ZAPNÚŤ**, otočte ovládačom voľbu programu doľava alebo doprava.

Ak chcete práčku **VYPNÚŤ**, otočte ovládač voľbu programu do polohy **OFF** (↓).

Ak chcete **ZVOĽIŤ** prací program, otočte ovládačom doľava alebo doprava. Pri zvolenom programe svieti kontrolka.

2 TEMP. (TEPLOTA PRANIA)

Možnosť nastavenia teploty prania.

Keď je spotrebič zapnutý, na tlačidlo svieti kontrolka ▼.

3 SPIN (ODSTREDENIE) (RÝCHLOSŤ ODSTREĎOVANIA/ ZASTAVENIE ČERPADLA ⚡/ VYPÚŠŤANIE VODY)

Možnosť pre nastavenie rýchlosti odstreďovania. Keď je spotrebič zapnutý, na tlačidlo svieti kontrolka ▼.

2+3 DOSE AID

Informácie o odporúčanom množstve pracieho prášku a tekutého pracieho prostriedku podľa vybraných nastavení a množstva bielizne v bubne. Stlačte polohy 2+3 a podržte ich 3 sekundy.

4 Osvetlenie symbolu DETSKÁ ZÁMKA =O

5 FAST (RÝCHLO)

Možnosť nastavenia skráteného času prania. Keď je spotrebič zapnutý, na tlačidlo svieti kontrolka ▼.

3+5 ZAPNUTIE/ VYPNUTIE (ON/ OFF) detskej poistky

Stlačte polohy 3+5 a podržte ich 3 sekundy.

6 Osvetlenie symbolu VYPNUTIE ZVUKU ⏏

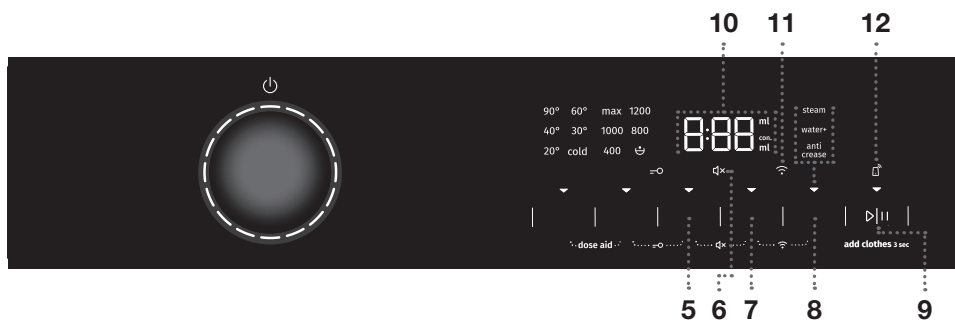

7 DELAY END (ONESKORENÝ KONIEC PRANIA)

Možnosť nastavenia času ukončenia pracieho programu. Keď je spotrebič zapnutý, na tlačidlo svieti kontrolka ▼.

5+7 ZAPNUTIE/ VYPNUTIE (ON/ OFF) zvuku

Stlačte polohy 5+7 a podržte ich 3 sekundy.

8 EXTRAS (DOPLNKOVÉ FUNKCIE)

- **STEAM (PARA)**
Možnosť voľby funkcie na osvieženie bielizne;
- **WATER+ (DODATOČNÁ VODA)**
Možnosť nastavenia vyššej hladiny vody;
- **ANTI CREASE (OCHRANA PROTI POKRČENIU)**
Možnosť voľby funkcie jemného prania.

Keď je spotrebič zapnutý, na tlačidlo svieti kontrolka ▼.

7+8 ZAPNUTIE/ VYPNUTIE Wi-Fi pripojenia (ON/OFF) (CONNECT)

Stlačte polohy 7+8 a podržte ich 3 sekundy.

9 TLAČIDLO START/ PAUSE ▶||

Tlačidlo má 4 funkcie:

- **START (ŠTART)** – spustenie pracieho programu (krátkym stlačením tlačidla spustíte program);
- **PAUSE (PAUZA)** – dočasné prerušenie pracieho programu (opätovným krátkym stlačením tlačidla dočasne prerušíte prevádzku spotrebiča);
- **ADD CLOTHES** – pridanie bielizne do bubna počas prania (podržte tlačidlo na 3 sekundy);
- **UKLADANIE OSOBNÝCH NASTAVENÍ** (podržte tlačidlo na 5 sekúnd).

Keď je spotrebič zapnutý, na tlačidlo svieti kontrolka ▼.

10 DISP LEJ

zobrazuje:

- nastaviteľné funkcie;
- čas do konca programu;
- informácie pre používateľa.

11 Osvetlenie symbolu CONNECT (PRIPOJENIE)

12 Osvetlenie symbolu REMOTE START (ŠTART NA DIALĽKU)

INŠTALÁCIA A PRIPOJENIE

⚠ Odstráňte všetky obaly. Pri odstraňovaní obalu dávajte pozor, aby ste spotrebič nepoškodili ostrým predmetom.

ODSTRÁNENIE BLOKOVACÍCH TYČÍ

⚠ Pred prvým použitím spotrebiča musíte odstrániť blokovacie tyče. Zablokovaná práčka sa môže pri prvom zapnutí poškodiť. V prípade takýchto škôd je záruka neplatná!

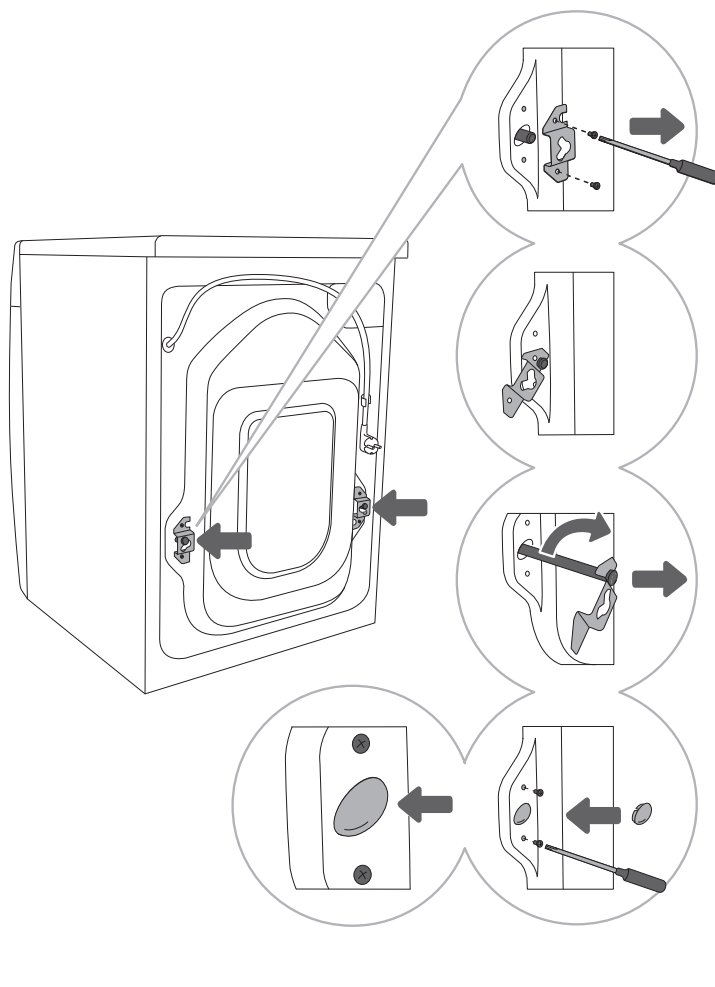

1 Posuňte hadice a povoľte skrutky na zadnej časti práčky.

Odstráňte dve prepravné poistky.

2 Posuňte poistky do drážky na blokovacej tyči – predtým otočte pravú prepravnú poistku na druhú stranu.

3 Pomocou prepravných poistiek otočte blokovacie tyče o 90° a vytiahnite ich von.

4 Dva otvory, cez ktoré boli vložené blokovacie tyče, zakryte plastovými zátkami, a skrutky, ktoré ste v kroku 1 odskrutkovali, opäť naskrutkujte. Plastové zátky sa dodávajú vo vrecku spolu s návodom na použitie práčky.

PREMIESTNENIE A PREPRAVA PO INŠTALÁCII

☞ Ak chcete po inštalácii práčku premiestniť, prepravné poistky a aspoň jednu blokovaciu tyč musíte opäť nainštalovať, aby sa zabránilo poškodeniu práčky počas prepravy v dôsledku vibrácií (pozri kapitolu »INŠTALÁCIA A PRIPOJENIE/Odstránenie blokovacích tyčí«). Ak ste prepravné poistky a blokovacie tyče stratili, môžete si ich objednať od výrobcu.

VÝBER MIESTNOSTI

☞ Podlaha, na ktorej je umiestnená práčka, musí mať betónový podklad. Mala by byť čistá a suchá, v opačnom prípade sa môže práčka šmykať. Vyčistite tiež spodok nastaviteľných nožičiek.

☞ Práčka musí byť vyvážená a stáť na stabilnom a pevnom podklade.

☞ Ak je práčka umiestnená na vyvýšenej pevnej základni, musí sa zabezpečiť proti prevráteniu.

NASTAVENIE NOŽIČIEK PRÁČKY

Použite vodováhu a skrutkovač č. 32 (pre nožičky) a 17 (pre maticu). Kľúče nie sú súčasťou dodávky.

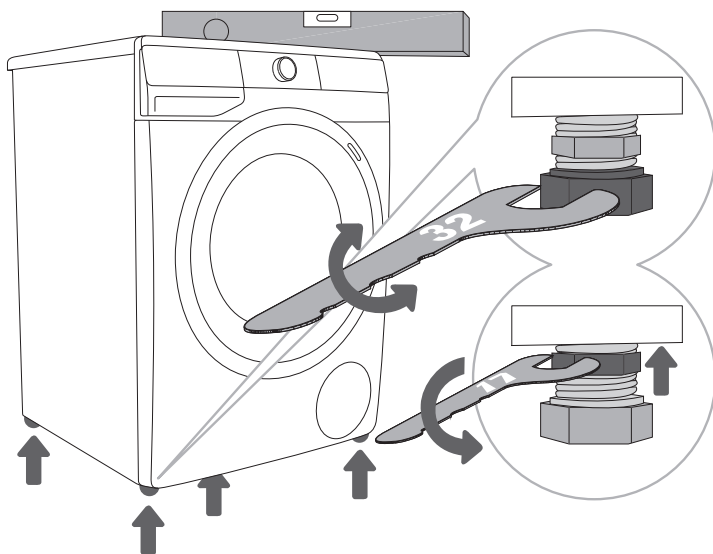

1 Práčku v pozdĺžnom a priečnom smere narovnajete otáčaním nastaviteľných nožičiek.

2 Po nastavení výšky nožičiek pevne utiahnite poistné matice pomocou kľúča č.17 otáčaním smerom k spodnej strane práčky ↑ (pozri obrázok).

☞ Nesprávne vyrovnanie práčky s nastaviteľnými nožičkami môže spôsobiť vibrácie, pohyb spotrebiča v priestore a hlučnú prevádzku. Nesprávne vyrovnanie práčky nepodlieha záruke.

☞ Niekedy sa môže počas prevádzky objaviť nezvyčajný alebo silnejší hluk, väčšinou ide o dôsledok nesprávnej inštalácie.

UMIESTNENIE PRÁČKY

Ak máte sušičku Gorenje so zodpovedajúcimi (rovnakými) rozmermi, môžete ju umiestniť na vrch práčky Gorenje (v tomto prípade je nevyhnutné použiť vákuové nožičky) alebo vedľa nej (obrázky 1 a 3).

Ak je vaša práčka Gorenje menšia (minimálna hĺbka 545 mm) ako sušička Gorenje, musíte si zakúpiť podporu na sušičku (obrázok 2). Je potrebné použiť vákuové nožičky! Príslušenstvo (držiak sušičky (a), vákuové nožičky (b) a nástenná (upevňovacia) konzola (c) na upevnenie k stene) si môžete dokúpiť v servise.

Povrch, na ktorom je spotrebič umiestnený, by mal byť čistý a rovný.

Práčka Gorenje, na ktorú chcete položiť sušičku Gorenje, by mala udržať hmotnosť sušičky (pozri kapitolu »OPIS PRÁČKY/Technické informácie«).

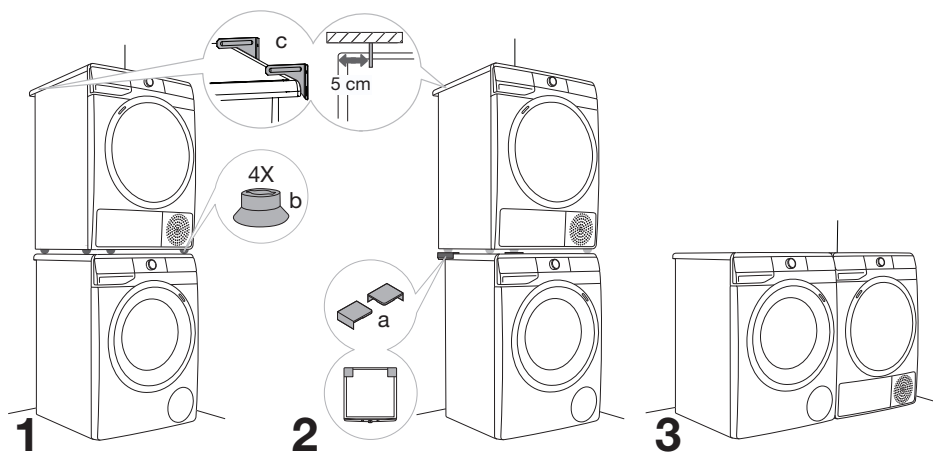

Voľné miesto počas inštalácie práčky

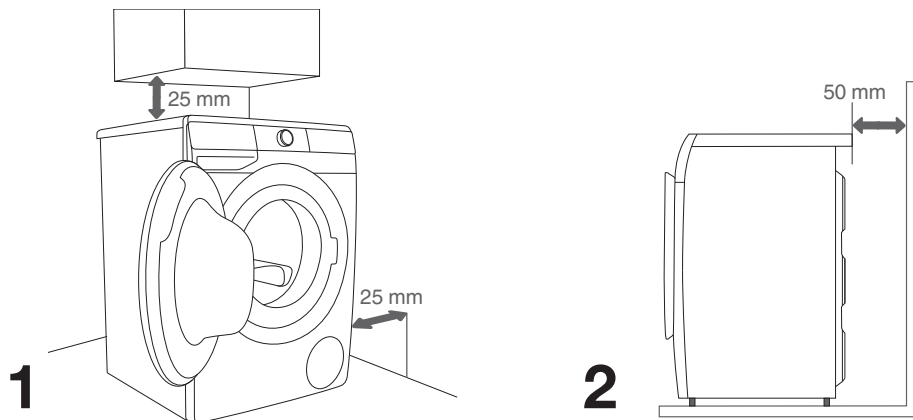

☞ Práčka sa nesmie dostať do styku so stenou alebo príľahlým nábytkom. Pre optimálny chod práčky odporúčame dodržiavať rozstupy od stien podľa obrázka.

V prípade nedodržania minimálnych požadovaných rozstupov nie je možné zaručiť bezpečný a správny chod práčky. Navyše môže dochádzať taktiež k prehrievaniu (obrázky 1 a 2).

☞ Inštalácia práčky pod drezom sa neodporúča.

Otváranie dvierok práčky (pohľad zhora)

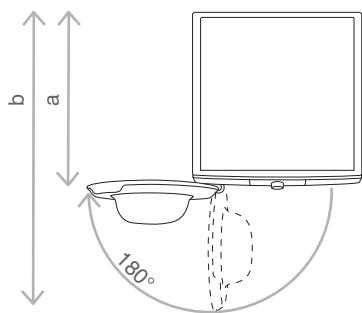

Pozri kapitolu »OPIS PRÁČKY/Technické informácie«.

a = hĺbka práčky

b = hĺbka pri otvorených dvierkach

PRIPOJENIE K PRÍVODU VODY

Upevnite hadicu k vodovodu tak, že ju naskrutkujete na závit.

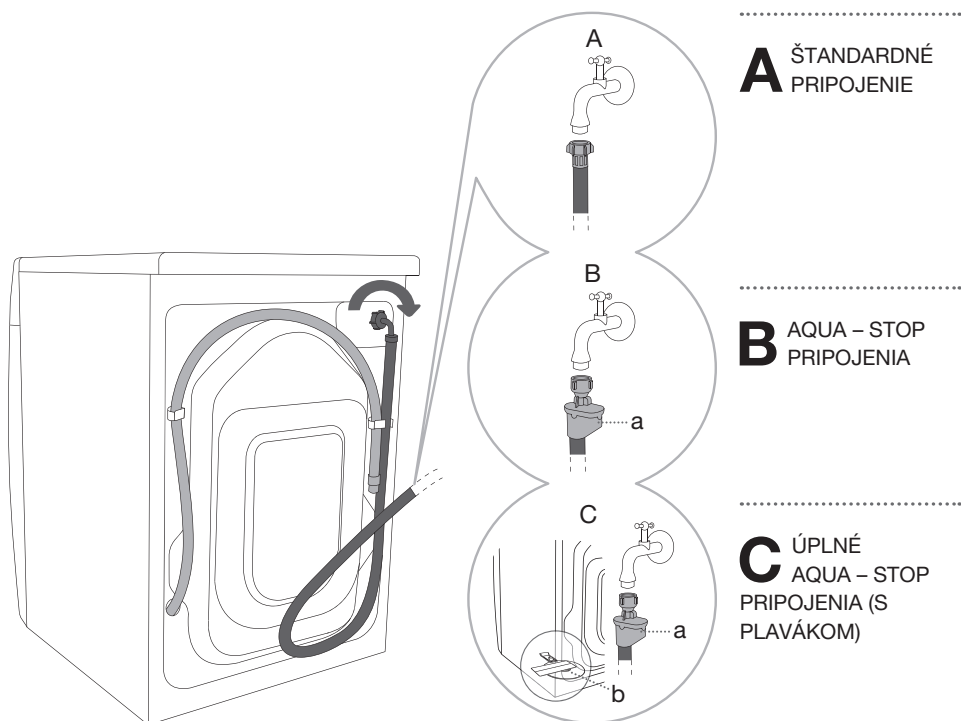

☞ Pre normálnu prevádzku práčky by mal byť tlak vo vodovodnom potrubí od 0,05 do 0,8 MPa (0,5 – 8 bar). Minimálny dynamický tlak vody môžete určiť odmeraním prietoku vody. Do 30 sekúnd musí z úplne otvoreného kohútika vytiecť 1,2 litra vody.

☞ Prívodovú hadicu ručne dotiahnite dostatočne silno na to, aby bola dobre utesnená (max. 2 Nm). Po pripojení hadice skontrolujte jej tesnosť. Pri zapájaní hadice nepoužívajte kliešte ani podobné nástroje, pretože môžete poškodiť závit matice.

☞ Použite len prívodovú hadicu, ktorá sa dodáva spolu so spotrebičom. Nepoužívajte už použité alebo iné hadice.

☞ Prívodovú hadicu zapojte tak, aby umožnila správny prívod vody bez prekážok.

AQUA – STOP PRIPOJENIA

(v závislosti od modelu)

V prípade poškodenia vnútornej rúrky alebo hadice sa aktivuje uzatvárací systém, ktorý zastaví prítok vody do práčky. V takých prípadoch displej (a) sčervenie. Prívodnú hadicu vymeňte.



ÚPLNÉ AQUA – STOP PRIPOJENIA (S PLAVÁKOM)

(v závislosti od modelu)

V prípade poškodenia vnútornej rúrky alebo hadice sa aktivuje uzatvárací systém, ktorý zastaví prítok vody do práčky. V takých prípadoch displej (a) sčervenie. Prívodnú hadicu vymeňte.

Ak je na dne práčky voda, plavák (b) sa zdvihne, čím sa spustí uzatvárací systém a preruší sa prívod vody do práčky; pranie je prerušené, prívod vody je uzatvorený, práčka zapne čerpadlo a ohlásí chybu.

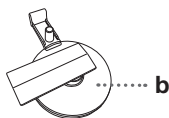

PRIPOJENIE A ZABEZPEČENIE ODTOKOVEJ HADICE

Zavedte odtokovú hadicu do umývadla alebo do vane alebo ju pripojte priamo k odtoku (priemer odtokovej hadice musí byť minimálne 4 cm). Vertikálna vzdialenosť od konca odtokovej hadice po podlahu by mala byť minimálne 60 cm a maximálne 100 cm. Môžete ju pripojiť tromi spôsobmi (A, B, C).

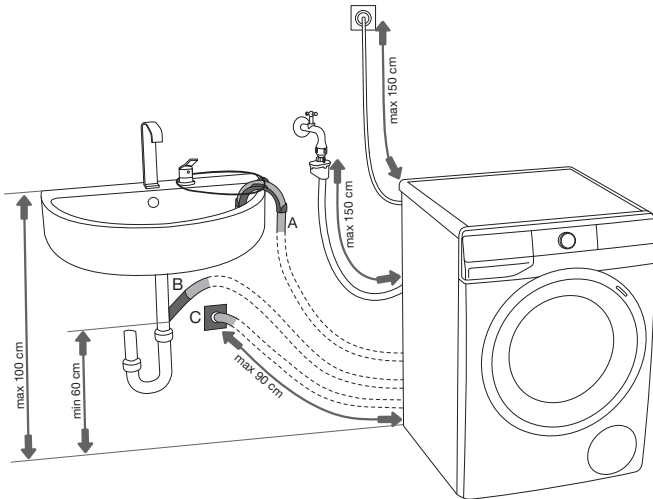

A Odtokovú hadicu môžete zaviest do umývadla alebo do vane. Pomocou motúzu prichyťte hadicu k otvoru v podpornom kolene, aby ste zabránili jej vykĺznutiu na podlahu.

B Odtokovú hadicu môžete tiež pripojiť priamo k odtoku umývadla.

C Odtokovú hadicu môžete pripojiť k odtoku v stene pomocou odvádzача, ktorý musí byť správne nainštalovaný, aby umožnil čistenie.

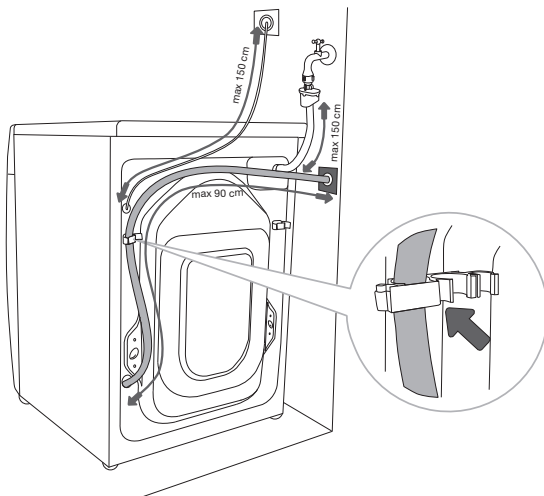

D Výtlačná hadica sa musí pripojiť a pripevniť k výstupu v zadnej časti práčky, ako je uvedené na obrázku.

⚠ Ak nie je výtlačná hadica správne pripojená, nie je možné zaistiť správny chod práčky.

PRIPOJENIE SPOTREBIČA DO SIETE

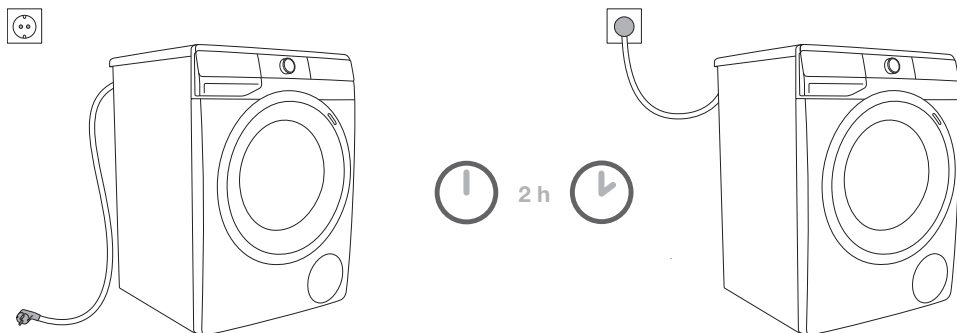

⚠ Pred pripojením práčky do siete počkajte aspoň 2 hodiny, kým nedosiahne teplotu miestnosti.

Zapojte práčku do uzemnenej zásuvky. Po inštalácii by mala byť zásuvka ľahko dostupná. Zásuvka by mala byť uzemnená (v súlade s príslušnými predpismi).

Informácie o práčke sa nachádzajú na typovom štítku (pozri kapitolu »OPIS PRÁČKY/Technické informácie«).

⚠ Odporúčame používať ochranu proti prepätiu na ochranu spotrebiča v prípade zásahu bleskom.

⚠ Práčka sa nesmie pripojiť k sieti pomocou predlžovacej šnúry.

⚡ Práčku nezapájajte do elektrickej zásuvky určenej pre holiaci strojček alebo fén.

⚡ Každú opravu a údržbu týkajúcu sa bezpečnosti alebo výkonnosti by mali vykonávať vyškolení odborníci.

PRED PRVÝM POUŽITÍM SPOTREBIČA

Uistite sa, že je práčka odpojená zo siete, potom otvorte dverka smerom k sebe (obrázky 1 a 2).

Pred prvým použitím vyčistite bubon práčky mäkkou navlhčenou bavlnenou handrou a vodou, príp. použijete program Cotton (Bavlna) na 90°C. V bubne sa nesmie nachádzať žiadna bielizeň; bubon musí byť prázdny (obrázky 3 a 4).

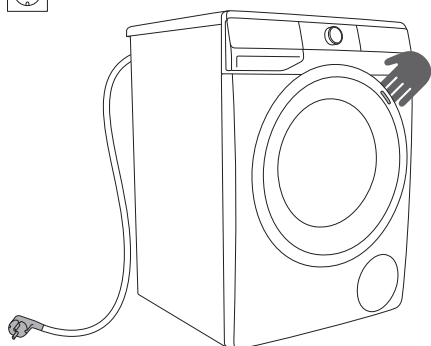

1

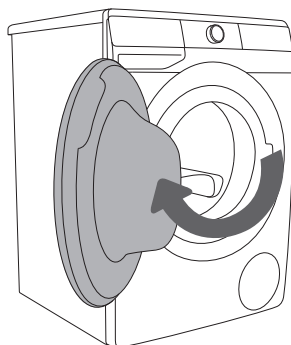

2



3

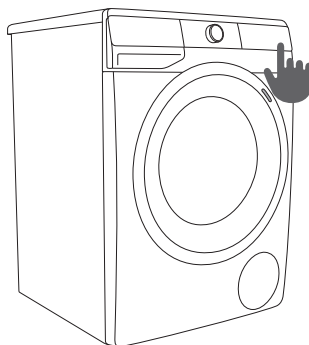

4

⚠ Nepoužívajte rozpúšťadlá alebo čistiace prostriedky, ktoré by mohli poškodiť práčku (dodržujte odporúčania a upozornenia výrobcov čistiacich prostriedkov).

PRIPOJENIE ZARIADENIA K APLIKÁCIÍ CONNECTLIFE

ConnectLife je platforma Smart Home, ktorá spája ľudí, zariadenia a služby všetkých značiek skupiny Hisense (alebo len Gorenja). Aplikácia **ConnectLife** obsahuje pokročilé digitálne služby a bezproblémové riešenia, ktoré umožňujú používateľom monitorovať a ovládať svoje spotrebiče ako aj prijímať oznámenia zo smartfónov. Pripojte svoje zariadenie k aplikácii **ConnectLife**. Ak si chcete stiahnuť aplikáciu, naskenujte nižšie uvedený kód QR alebo vyhľadajte **ConnectLife** vo svojom obľúbenom obchode s aplikáciami.



1. Nainštalujte si aplikáciu **ConnectLife** a vytvorte si účet. Viac informácií na: <https://en.connectlife.io/getstarted>
2. Pridajte spotrebič podľa pokynov v aplikácii.
3. Gratulujeme vám, teraz môžete začať používať **ConnectLife**!

UŽITOČNÉ TIPY PRE VAŠE INTELIGENTNÉ ZARIADENIE

Kde nájdete QR kód zariadenia, ktorý aplikácia vyžaduje počas nastavovania?

QR kód nájdete na záručnom liste a na výrobnom štítku spotrebiča; môžete zadať aj ručne číslo AUID.

Ako povoliť Wi-Fi na vašom zariadení?

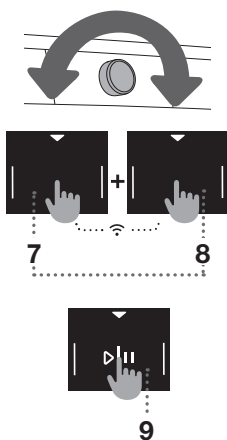

- Otočte ovládač programov (1) do ľubovoľnej polohy okrem polohy **OFF** (⏻) a vykonajte nasledujúce kroky:
 - Stlačte súčasne pozíciu (7) **DELAY END** (ONESKORENÝ KONIEC PRANIA) a (8) **EXTRAS** (DOPLNKOVÉ FUNKCIE). Spustí sa odpočítavanie 3-2-1 a na spotrebiči sa zobrazí **OFF**.
 - Stlačte pozíciu (8) **EXTRAS** (DOPLNKOVÉ FUNKCIE), na spotrebiči sa zobrazí **On**.
 - Stlačte pozíciu (9) **ŠTART/PAUZA** **▶||**. Na spotrebiči sa zobrazí **Con**. (Po 60 sekundách nečinnosti sa zobrazí **APP**, v tomto prípade postup zopakujte.) Znovu stlačte pozíciu (9) **ŠTART/PAUZA** **▶||**. Na spotrebiči sa začne 5 minútové odpočítavanie, postupujte podľa pokynov v aplikácii.
- V aplikácii vyberte bezdrôtovú sieť s názvom **HIS-xxxx**. Potvrďte výber v aplikácii.
- Potom v aplikácii vyberte vašu domácu Wi-Fi sieť (v prípade potreby zadajte heslo).

Ako povoliť spustenie zariadenia na diaľku?*

Ovládač programov prepnete na **ConnectLife/REMOTE START** (ŠTART NA DIALKU).

*Podporované funkcie sa líšia v závislosti od zariadenia a vašej oblasti/krajiny.

Ako pridať používateľa?

V aplikácii **ConnectLife** prejdite do ponuky pre prídanie zariadenia.

- Vyberte typ spotrebiča.
- Naskenujte si kód QR (nachádza sa na záručnom liste alebo na výrobnom štítku spotrebiča; môžete zadať aj ručne číslo AUID).
- V aplikácii vyberte spárovanie spotrebiča s telefónom (PAIR APPLIANCE) a potvrdte výber.

Postupujte podľa pokynov v aplikácii **ConnectLife**, kde v troch krokoch spárujete telefón so spotrebičom (pozri obrázok).

1. Vstúpte do ponuky Wi-Fi (súčasne stlačte pozíciu (7) **DELAY END** (ONESKORENÝ KONIEC PRANIA) a (8) **EXTRAS** (DOPLNKOVÉ FUNKCIE) na 3 sekundy, začne sa odpočítavanie a zobrazí sa **on**.
2. Postupným stláčaním pozície (8) **EXTRAS** (DOPLNKOVÉ FUNKCIE) vyberte **PAIR**.
3. Stlačte pozíciu (9) ŠTART/PAUZA **on**, potom potvrdte výber ešte v aplikácii. Na tento krok máte k dispozícii 3 minúty.

Ako odstránite používateľov (UnPair)?

Ak chcete odstrániť všetkých používateľov, v ponuke Wi-Fi vyberte Unp.

Aký Wi-Fi smerovač je možné použiť?

Podporované sú iba siete s 2,4 GHz. Skontrolujte, či je smerovač blízko vášho zariadenia. Ak aplikácia **ConnectLife** nemôže nájsť vašu domácu sieť počas nastavovania pripojenia, skontrolujte:

- či má váš smerovač zodpovedajúcu frekvenciu 2,4 GHz,
- či je vaša sieť skrytá a
- či je signál dostatočne silný.

Máte nejaké otázky?



























Navštívte nás na www.connectlife.io alebo nás kontaktujte na hello@connectlife.io.

Aktualizácia softvéru na diaľku

Po prijatí oznámenia o aktualizácii softvéru si môžete v ponuke aplikácie v jej nastaveniach vybrať aktualizáciu softvéru. Po potvrdení prebehne aktualizácia, spotrebič musí byť počas tejto doby v pohotovostnom režime (viac informácií o pohotovostnom režime nájdete v kapitole »Pohotovostný režim«).

POSTUP PRANIA, KROK ZA KROKOM (1–7)

KROK 1: POZRITE SI ŠTÍTKY NA BIELIZNI

Normálne pranie; jemná bielizeň	Max. teplota prania: 95°C  	Max. teplota prania: 60°C  	Max. teplota prania: 40°C  	Max. teplota prania: 30°C  	Ručné pranie 	Neprať v práčke 
Bielenie	Bielenie v studenej vode 			Bielenie nie je povolené 		
Suché čistenie	Suché čistenie vo všetkých rozpúšťadlách 	Ropné rozpúšťadlo R11, R113 	Suché čistenie v petroleji, čistom alkohole a v R113 	Suché čistenie nie je povolené 		
Žehlenie	Horúce žehlenie, max. 200°C 	Horúce žehlenie, max. 150°C 	Horúce žehlenie, max. 110°C 	Žehlenie nie je povolené 		
Sušenie	Sušte na rovnom povrchu 	Mokrú na vyvesenie  Vyvesenie 	Vysoká teplota  Nízka teplota 	Nesušte v bubnovej sušičke 		

KROK 2: PRÍPRAVA POSTUPU PRANIA

1. Vytriedzte bielizeň podľa druhu tkaniny, farby, znečistenia a povolenej teploty prania (pozri TABUĽKU PROGRAMOV).
2. Bielizeň, z ktorej sa uvoľňujú vlákna alebo »žmolky«, perte oddelene od ostatnej bielizne.
3. Zapnite gombíky a zipsy, zaviažte stužky a otočte vrecká naruby, odstráňte všetky kovové sponky, ktoré by mohli poškodiť bielizeň a vnútro práčky alebo upchať odtok.
4. Veľmi jemnú bielizeň a malé kusy oblečenia by ste mali vložiť do špeciálneho ochranného vrečka.
(V obchodoch môžete nájsť špeciálne vrečko na bielizeň ako voliteľné príslušenstvo.)

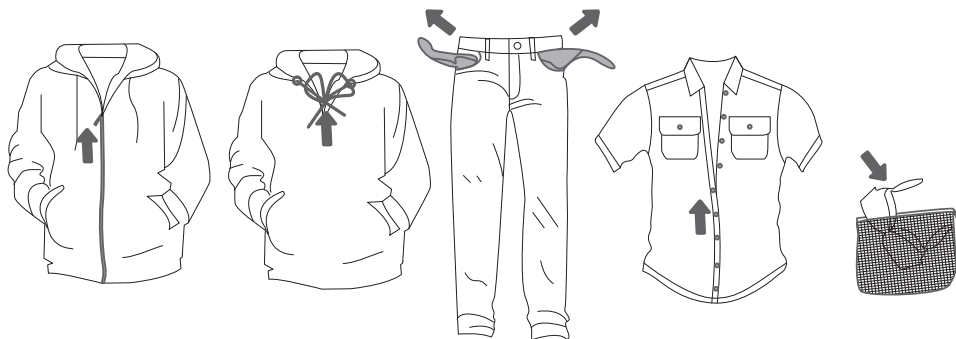

ZAPNUTIE PRÁČKY

Pripojte práčku k elektrickej sieti pomocou napájacieho kábla a pripojte ju k prítoku vody. Ak chcete spotrebič zapnúť, otočte ovládač na voľbu programu (1) do ľubovoľnej polohy.

Pri niektorých modeloch, sa pri zapnutí práčky, rozsvieti na 5 minút aj bubon práčky (obrázok 2). Svetlo v bubne práčky sa môže rozsvietiť aj počas prevádzky, ak stlačíte tlačidlo (9) **ŠTART/PAUZA** , ako aj po ukončení pracieho programu. (Žiarovka v bubne práčky nie je vhodná na iné použitie.)

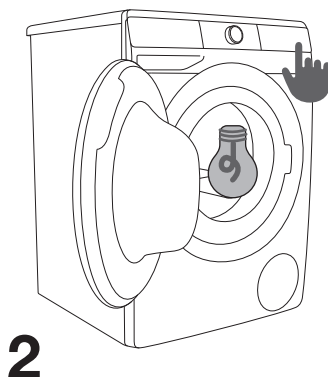
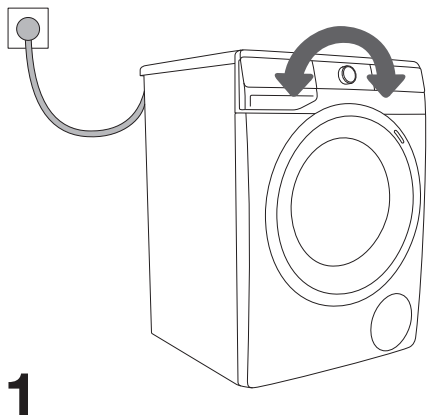

 Žiarovku v bubne práčky môže vymeniť len výrobca, servisný technik alebo oprávnená osoba.

NAPLNIENIE PRÁČKY

Otvorte dverka práčky potiahnutím rukoväte smerom k sebe (obrázok 1).
Vložte bielizeň do bubna (najprv skontrolujte, či je bubon prázdny) (obrázok 2).
Uistite sa, že medzi tesnením a dvierkami nezostala zachytená bielizeň. Dvierka práčky zatvorte (obrázok 3).

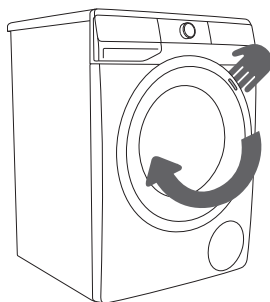

1

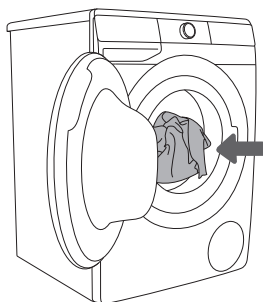

2

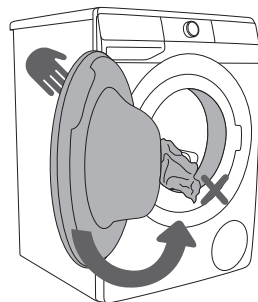

3

Bubon nikdy nepreťažujte! Pozrite si **TABULKU PROGRAMOV** a dodržiavajte nominálnu náplň označenú na typovom štítku.

Ak je bubon práčky príliš plný, bielizeň sa poriadne neopere.

KROK 3: VÝBER PRACIEHO PROGRAMU

Program vyberiete otočením ovládača programov (1) doľava alebo doprava (podľa druhu bielizne a toho, ako veľmi je zašpinená). Pozri TABUĽKU PROGRAMOV.

Pri zvolenom programe svieti kontrolka.

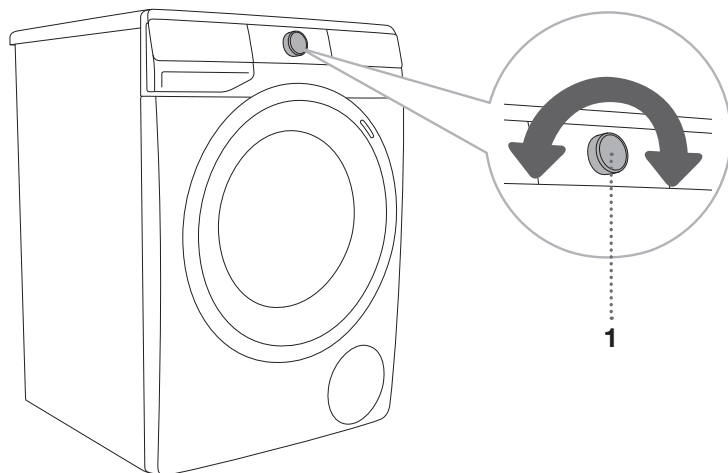









☼ Počas prevádzky sa ovládač programov (1) nebude automaticky otáčať.

☼ Pracie programy sú komplexné programy, ktoré zahŕňajú všetky fázy prania vrátane zmäkčovania a odstreďovania (to neplatí pre Čiastkové programy).

☼ Čiastkové programy sú nezávislé programy. Používajte ich, keď nepotrebuje celé pracie programy.

TABUĽKA PROGRAMOV

Programy	Max. náplň	Maximálna rýchlosť odstredovania	Opis programu
 Cotton white  (Bavlna biela) 40°C–90°C	* MAX	MAX ¹⁾	Prací program pre bielu bavlnenú bielizeň, uteráky, posteľnú bielizeň, tričká,... Teplotu je možné nastaviť osobitne; preto postupujte podľa pokynov na oblečení. Rýchlosť odstredovania môžete nastaviť podľa svojich preferencií. Trvanie programu a množstvo vody sa prispôsobí množstvu bielizne. Ak chcete znížiť pokrčenie odevu pred začatím prania, stlačte tlačidlo (8) EXTRAS (DOPLNKOVÉ FUNKCIE) a vyberte funkciu STEAM (PARA) a/alebo ANTI CREASE (PROTI POKRČENIU) .
 Colour (Farebná) cold–60°C	* MAX	MAX ¹⁾	Program na pranie farebnej bavlnenej bielizne. Teplotu je možné nastaviť osobitne; preto postupujte podľa pokynov na oblečení. Rýchlosť odstredovania môžete nastaviť podľa svojich preferencií. Trvanie programu a množstvo vody sa prispôsobí množstvu bielizne.
 Mix Synthetics (Zmiešaná bielizeň Syntetika) cold–60°C	3,5 kg	1200 ²⁾	Prací program pre jemnú bielizeň vyrobenú zo syntetických vlákien, zmesi látok alebo viskózy a pre jednoduchú starostlivosť o bavlnu. Dodržiavajte pokyny na oblečení.
 Wool&Hand (Vlna&Ručné pranie) cold–40°C	2 kg	800	Šetrný prací program pre vlnu, hodváb a odevy, ktoré vyžadujú ručné pranie. Maximálna teplota je 40°C. Tento program má krátky cyklus odstredovania. Najvyššia dostupná rýchlosť odstredovania je 800 ot./min.
 Eco 40-60	* MAX	MAX ¹⁾	Prací cyklus na bežne znečistenú bavlnenú bielizeň, ktorá sa môže prať na 40°C alebo 60°C.
 Power 59 32 40°C	4 kg	MAX ¹⁾	Program pre menšie množstvo menej znečistenej bielizne. Pranie sa vykonáva s intenzívnym trením a odstredovaním na najvyšších otáčkach.
 Speed 20´ (Rýchly 20´) 30°C	2,5 kg	1000 ²⁾	Rýchly program na pranie bielizne, ktorá potrebuje len osvieženie.

* Maximálna deklarovaná náplň (MAX) - Pozri typový štítok





** Polovičná náplň (1/2)

/ Žiadna náplň (0 kg – MAX kg)

¹⁾ Maximálna rýchlosť odstredovania (MAX) - Pozri typový štítok

²⁾ V závislosti od modelu

cold Pranie v studenej vode

Programy	Max. náplň	Maximálna rýchlosť odstredovania	Opis programu
 Drum clean (Samočistiaci program)	0 kg		Program sa používa na čistenie bubna a odstraňovanie zvyškov pracieho prostriedku a baktérií. Tento program zvolíte tak, že otočíte ovládačom programov doprava alebo doľava na polohu Drum clean (Samočistiaci program). Iné doplnkové funkcie sa nedajú vybrať. Bubon musí byť prázdny. Nepriďavajte pracie ani avivážne prostriedky! Môžete pridať trochu liehového octu (približne 2 dl) alebo sódu bikarbónu (1 polievkovú lyžicu alebo 15 g). Tento program odporúčame použiť aspoň raz za mesiac.
 Spin Drain (Rýchlosť odstredovania Vypúšťanie vody) (Čiastkový program)	/	MAX ¹⁾	Tento program použijete vtedy, keď chcete bielizeň len odstrediť. Ak chcete iba vypustiť vodu z práčky bez odstredovania, stlačíte polohu (3) SPIN kým nezhasnú všetky kontroly.
 Rinse&Softening (Pláchanie&Aviváž) (Čiastkový program)	/	MAX ¹⁾	Pre zmäkčovanie, škrobenie alebo impregnovanie opranej bielizne. Môžete ho použiť aj ako program na pláchanie, avšak bez použitia pracích alebo avivážnych prostriedkov. Dokončí sa ďalším oplachovaním. Môžete si vybrať aj WATER+ (DODATOČNÁ VODA) tak, že si zvolíte extra funkciu (pred začatím prania, stlačte tlačidlo (8) EXTRAS (DOPLNKOVÉ FUNKCIE)).
 Shirts (Košele s funkciou pary) cold-40°C	3,5 kg	1200 ²⁾	Tento program sa používa na pranie odevov z bavlny, mikrovlákién a syntetických materiálov, na pranie golierov a manžiet. Pranie sa vykonáva pri nízkych teplotách, vyššom množstve vody a s jemným trením. Prednastavená rýchlosť odstredovania je 800 ot./min. Ak chcete ošetriť bielizeň s parou, pred spustením pracieho programu stlačte tlačidlo (8) EXTRAS (DOPLNKOVÉ FUNKCIE) a vyberte funkciu STEAM (PARA).
 Sports (Športové oblečenie) cold-40°C	3,5 kg	1200 ²⁾	Program pre športové oblečenie z bavlny, mikrovlákién a syntetiky, s nízkymi rýchlosťami odstredovania a krátkym finálnym odstredovaním.

* Maximálna deklarovaná náplň (MAX) - Pozri typový štítok





** Polovičná náplň (1/2)

/ Žiadna náplň (0 kg – MAX kg)

¹⁾ Maximálna rýchlosť odstredovania (MAX) - Pozri typový štítok

²⁾ V závislosti od modelu

cold Pranie v studenej vode

Programy	Max. náplň	Maximálna rýchlosť odstred'ovania	Opis programu
 Extra hygiene  40°C–90°C	* MAX	MAX ¹⁾	Prací program pre bavnené odevy, ktoré vyžadujú zvláštnu starostlivosť, napríklad odevy pre osoby s veľmi citlivou pokožkou a alergikov. Odporúčame vám, aby ste oblečenie otočili naruby, vďaka čomu sa poriadne operú aj zvyšky kože a alebo iných zvyškov. Ak chcete ošetriť bielizeň s parou, pred spustením pracieho programu stlačte tlačidlo (8) EXTRAS (DOPLNKOVÉ FUNKCIE) a vyberte funkciu STEAM (PARA).
 Stain expert (Škvŕny) 40°C–90°C	* MAX	MAX ¹⁾	Tento program sa používa na odstraňovanie škvŕn (krv, vajcia, víno, káva ...) z bavneného oblečenia.
 Remote control (Diaľkové ovládanie)			Pomocou naprogramovaného Remote control ovládáte spotrebič na diaľku (prostredníctvom telefónu). Je možné vybrať všetky programy vášho spotrebiča (pozri kapitoly »PRED PRVÝM POUŽITÍM SPOTREBIČA/Pripojenie spotrebiča k sieti Wi-Fi« a »POSTUP PRANIA, KROK ZA KROKOM (1–7)/3. Krok: Ovládanie procesu prania na diaľku cez aplikáciu«).

* Maximálna deklarovaná náplň (MAX) - Pozri typový štítok

** Polovičná náplň (1/2)

/ Žiadna náplň (0 kg – MAX kg)

¹⁾ Maximálna rýchlosť odstred'ovania (MAX) - Pozri typový štítok

²⁾ V závislosti od modelu

cold Pranie v studenej vode

 Prášok alebo tekutý prací prostriedok dávajte podľa pokynov výrobcu v závislosti od teploty prania, zvoleného programu prania, znečistenia bielizne a tvrdosti vody.

Ak v práčke príde k nadmernému peneniu alebo pena pretečie cez dávkovač, je nutné vypranú bielizeň dôkladne vypláchať vo veľkom množstve vody. Vyberte si prací program bez použitia pracieho prostriedku.

 Maximálne množstvo bielizne v kg (pre program Bavlna) je označené na typovom štítku práčky (pozri kapitolu »OPIS PRÁČKY/Technické informácie«).

 Maximálna alebo nominálna náplň sa vzťahuje na bielizeň podľa normy IEC 60456.

 Pre lepšie výsledky prania odporúčame bubon pri programoch Bavlna naplniť do 2/3.

☞ Nízka teplota vody, nízke napätie a rôzne náplne práčky môžu ovplyvniť čas prania; zobrazený zostávajúci čas sa počas procesu prania podľa toho upraví.

Optimalizácia času počas programu

V skorej fáze pracieho programu využíva práčka modernú technológiu na určenie množstva bielizne. Po zistení množstva náplne tomu práčka prispôsobí trvanie programu.

PRACIE PROGRAMY S PAROU

Pridanie pary počas posledného kroku uvoľňuje bielizeň, jemne ju dezinfikuje a odstraňuje niektoré alergény. Po použití takéhoto programu bude bielizeň mäkká, pružná a svieža, pričom ju nebude potrebné veľmi žehliť.

Vďaka pare (stlačenie pozíciou 8) môžete úplne obmedziť alebo zmenšiť množstvo aviváže. Aby mohla na bielizeň lepšie účinkovať para, odporúča sa zredukovať náplň (na polovicu).

FUNKCIA AIRDRY

(v závislosti od modelu)

AIRDRY je funkcia určená na sušenie vnútra práčky a zásobníka bez bielizne v spotrebiči. Účelom sušenia je znížiť vlhkosť a zabrániť podmienkam pre výskyt plesní a rozvoj mikrobov, ktoré by spôsobovali nepríjemný zápach vypratej bielizne.

Túto funkciu odporúčame spúšťať raz týždenne.

Proces sušenia trvá niekoľko hodín, ale spotrebuje málo elektriny.

Po dokončení procesu **AIRDRY** môžu byť v spotrebiči alebo jeho častiach stále prítomné kvapôčky vody. To je celkom normálne. Účinnosť sušenia vnútra spotrebiča závisí od relatívnej vlhkosti v miestnosti, množstva vlhkosti zostávajúcej z posledného prania, množstva bielizne v poslednom praní atď.

Funkciu **AIRDRY** je možné aktivovať iba pomocou aplikácie **ConnectLife**  vo vašom telefóne. (Pozrite kapitolu »POSTUP PRANIA, KROK ZA KROKOM (1–7)/3. Krok: Ovládanie procesu prania na diaľku cez aplikáciu«.)

OVĽÁDANIE PROCESU PRANIA NA DIALĽKU CEZ APLIKÁCIU

☞ Pozrite si kapitolu POSTUP PRANIA, KROK ZA KROKOM (1–7) a postupujte podľa krokov 1 a 2.

☞ Zatvorte dverka a dávkovaciu nádobu práčky.

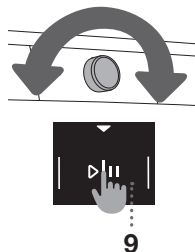

Na spotrebiči:

1. Otočte ovládač programov (1) do polohy **REMOTE CONTROL** (DIALĽKOVÉ OVLÁDANI).
2. Stlačte pozíciu (9) ŠTART/PAUZA. Dvere spotrebiča sa uzamknú a zapne sa kontrolka diaľkového ovládania **REMOTE START** (ŠTART NA DIALĽKU).

Spotrebič prejde do pohotovostného režimu. Diaľkové ovládanie je k dispozícii počas nasledujúcich 24 hodín alebo kým sa neotvoria dverka spotrebiča. Otvorené dverka prerušujú o **REMOTE CONTROL (ConnectLife)**.

V aplikácii:

1. Otvorte aplikáciu **ConnectLife**.
Môžete si vybrať medzi dvoma režimami nastavenia prania:
 - možnosť vybrať si zo súboru programov dostupných na vašom spotrebiči a
 - možnosť vybrať si WIZARD (sprievodcu), ktorý vám pomôže zvoliť najvhodnejší program prania podľa zvolených parametrov.
2. Ak chcete spustiť pranie, stlačte **START**.
3. Spotrebič spustí program.

☞ Proces prania je možné riadiť/sledovať cez aplikáciu.

4. Činnosť práčky môžete prerušiť alebo zastaviť výberom položky STOP/ADD CLOTHES/PAUSE ...

☞ Niektoré možnosti možno vykonať kompletne na diaľku, iné si vyžadujú vašu fyzickú prítomnosť, ako napríklad pridanie bielizne počas pracovného cyklu. (ADD CLOTHES).

☞ Spotrebič môžete ovládať pomocou telefónu, aj keď nie ste pripojení k tej istej sieti Wi-Fi ako váš spotrebič (telefón musí mať len aktívne pripojenie na internet). To znamená, že spotrebič môžete ovládať, aj keď nie ste doma.

☞ Spotrebič môžete ovládať z viacerých telefónov. S každým telefónom pripojeným k spotrebiču sa dá ho ovládať a sledovať činnosť spotrebiča bez ohľadu na to, ktorý používateľ spustil pranie. Každý telefón musí byť pripojený k aplikácii **ConnectLife** so svojim osobným účtom.

☞ Keď ste spustili spotrebič prostredníctvom telefónu, tak osoba, ktorá sa nachádza pri ňom, ho môže fyzicky vypnúť alebo ovládať, pričom vás aplikácia na to upozorní. V takomto prípade už nemôžete ovládať spotrebič prostredníctvom vášho telefónu. Ak chcete spotrebič opäť ovládať cez telefón, musíte zopakovať všetky potrebné kroky.

KROK 4: VÝBER NASTAVENIA

Väčšina programov obsahuje základné nastavenia, ktoré však môžete zmeniť.

Upravte nastavenie stlačením príslušného tlačidla pre funkciu (pred stlačením tlačidla (9) ŠTART/PAUZA ).

Funkcie, ktoré nie je možné zmeniť pomocou zvoleného pracieho programu, sú čiastočne podsvietené (tlmené svetlo).

Určité nastavenia nie sú súčasťou niektorých programov. Také nastavenia nebudú podsvietené a tlačidlo sa rozsvieti iba po stlačení (pozri TABUĽKU FUNKCIÍ).

Opis indikátorov funkcií zvoleného pracieho programu:

- **rozsvietené** (Základné/štandardné nastavenie);
- **tlmené** (Funkcie, ktoré je možné nastaviť) a
- **vypnuté** (Funkcie, ktoré nie je možné si zvoliť).

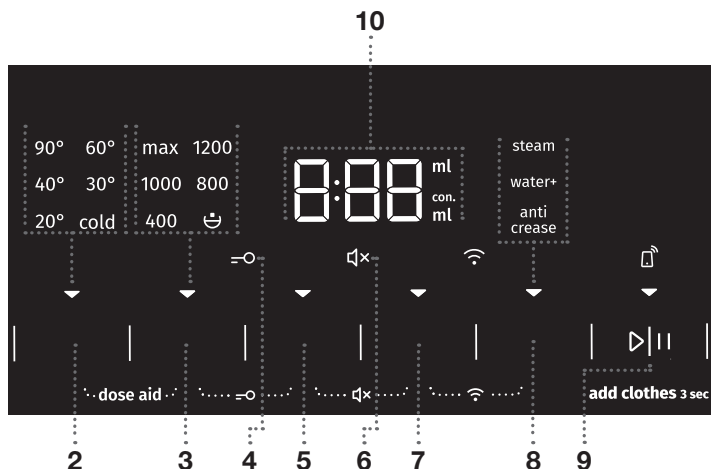

2

TEMP. (TEPLOTA PRANIA)

Zmena teploty pre vybraný program.

Každý program má prednastavenú teplotu, ktorú je možné zmeniť stlačením (2) **TEMP. (TEPLOTA PRANIA)**.

Pod zvolenou teplotou svieti indikátor (kontrolka).



3

SPIN (ODSTREDENIE) (RÝCHLOSŤ ODSTREĎOVANIA/ZASTAVENIE ČERPADLA/ VYPÚŠŤANIE VODY)

Nastavenie rýchlosti odstreďovania. Všetky programy (okrem programu Drum clean (Samočistiaci program)) majú prednastavené rýchlosti odstreďovania, ktoré sa dajú meniť stláčaním pozície (3) **SPIN (ODSTREDENIE) (RÝCHLOSŤ ODSTREĎOVANIA/ZASTAVENIE ČERPADLA/VYPÚŠŤANIE VODY)**.

Ak je zvolené čerpanie bez odstreďovania, na displeji nesvieti žiadny indikátor (kontrolka). Skrúti sa čas prania.

Ak vyberiete »Pump stop« (Zastavenie čerpadla), na displeji sa zobrazí symbol ☹.

Funkciu »Zastavenie čerpadla« ☹ si vyberte vtedy, ak chcete, aby bielizeň ostala namočená vo vode z posledného cyklu pláchania, aby sa predišlo tvoreniu záhybov v prípade, že nemôžete bielizeň vybrať z práčky hneď po dokončení pracieho programu. Môžete nastaviť požadovanú rýchlosť odstreďovania. Program bude pokračovať po stlačení tlačidla (9) **ŠTART/PAUZA** , ktoré svieti. Voda sa vypustí (odčerpá) a spustí sa konečný cyklus odstreďovania.



5

FAST (RÝCHLO)

Ak je zapnutá funkcia **FAST (RÝCHLO)**, tak prací program bude mať skrátenú dobu prania. K dispozícii sú dve možnosti (v závislosti od zvoleného pracieho programu).

Po výbere funkcie **FAST (RÝCHLO)** sa indikátor funkcie (kontrolka) ▼ mení z čiastočne na plne osvetlený symbol a na displeji bude celkový čas programu zodpovedajúcim spôsobom upravený.

Ak chcete prací program dodatočne skrátiť, stlačte tlačidlo (5) **FAST (RÝCHLO)** ešte raz.

Po opätovnom stlačení tlačidla sa nastavenie resetuje.

Prvé stlačenie – FAST (RÝCHLO)

Druhé stlačenie – SUPER FAST (SUPER RÝCHLO)

Tretie stlačenie – DEFAULT (RESETOVANIE)

Pri programe Bavlna odporúčame naplniť práčku do polovice.



7

DELAY END (ONESKORENÝ KONIEC PRANIA)

Stláčaním pozície (7) **DELAY END (ONESKORENÝ KONIEC PRANIA)** je možné nastavenie konca prania posunúť až o 24 hodín.

Postup nastavenia:

- Vyberte požadovaný program a doplnkové funkcie.
- Stlačte pozíciu (7) **DELAY END (ONESKORENÝ KONIEC PRANIA)**, aby ste funkciu zapli.
- Opätovným stlačením pozície nastavíte požadované oneskorenie

konca prania (vybrať si môžete od 0 do 6 hodín v 30-minútových krokoch a od 6 do 24 hodín v hodinových krokoch.)

- Funkcia sa spustí po stlačení tlačidla (9) **ŠTART/PAUZA** .

Práčka začne odpočítavať čas. Keď čas odpočítavania dosiahne čas pracieho programu (napr. 2:30), tak sa prací program automaticky spustí.



Ak chcete odloženie konca programu prerušiť alebo zmeniť, otočte ovládač voľby programu (1) do polohy **OFF**  na aspoň dve sekundy.

Ak chcete rýchlo zrušiť oneskorený koniec prania, tak podržte pozíciu (7) **DELAY END** (ONESKORENÝ KONIEC PRANIA) na 3 sekundy. Prací program bude pokračovať.

Príklad nastavenia funkcie:

Ak chcete, aby sa prací program skončil o 6.00 hodine ráno a teraz je 21.00 hodín, tak potom nastavte oneskorenie **DELAY END** (ONESKORENÝ KONIEC PRANIA) na 9 hodín.

 Niektoré nastavenia nie je možné zvoliť pri určitých programoch, na čo vás upozorní neosvetlené nastavenie na displeji, zvukový signál a blikajúca kontrolka tlačidla po stlačení (pozri TABUĽKU FUNKCIÍ).

 Funkciu zapnete/vypnete, ak stlačíte zvolenú funkciu (pred stlačením tlačidla (9) **ŠTART/PAUZA** ). Pri zvolených funkciách sa na displeji rozsvieti indikátor (svetielko).

 Ak ste nastavili **DELAY END** (ONESKORENÝ KONIEC PRANIA) a používate tekutý prací prostriedok, neodporúčame program s cyklom predprania.

NASTAVENIE STLAČENÍM DVOCH TLAČÍDIEL SÚČASNE

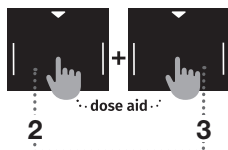
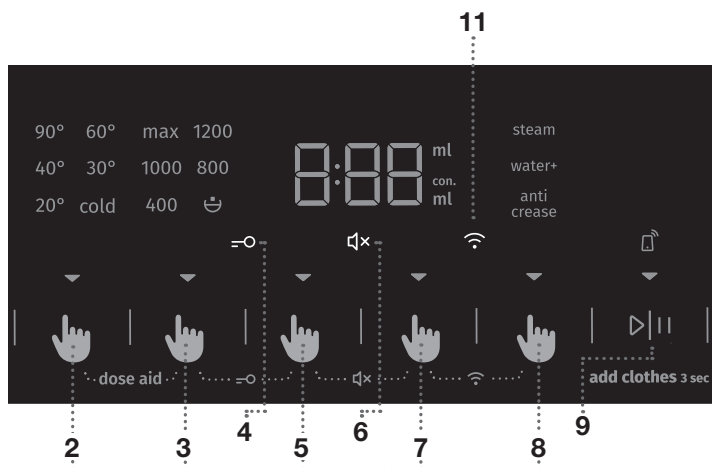

DOSE AID

Pomocou funkcie **DOSE AID** vám práčka odporučí optimálne množstvo pracieho prášku alebo tekutého pracieho prostriedku podľa vybraných nastavení. Odporúčané množstvo pracieho prášku alebo tekutého pracieho prostriedku závisí od:

- **Tvrlosti vody** (dostupné sú nasledovné nastavenia: mäkká, stredne tvrdá, tvrdá. Štandardne je nastavená stredne tvrdá voda, ale používateľ môže toto nastavenie zmeniť. Pozri kapitolu »PRERUŠENIE A ZMENA PROGRAMU/Menu osobných nastavení«). Pre správne fungovanie **DOSE AID** funkcie odporúčame nastaviť správnu úroveň tvrdosti vody;
- **Vybraného pracieho programu a**
- **Množstva bielizne** (náplň) - práčka odmeria množstvo bielizne vždy, keď sa používa funkcia **DOSE AID**.

Aby funkcia **DOSE AID** správne fungovala, najprv musíte vykonať KROK 2 (príprava bielizne, zapnutie a naplnenie práčky) a KROK 3 (výber pracieho programu).

1. Funkciu zapnete súčasným stlačením polôh (2) **TEMP.** (TEMPERATURA PRANJA) a (3) **SPIN (ODSTREDENIE)** (RÝCHLOSŤ ODSTREĎOVANIA/ZASTAVENIE ČERPADLA/VYPÚŠŤANIE VODY) na najmenej 3 sekundy.
Na displeji sa zobrazí odpočítavanie času.
Pri zapnutí sa rozsvieti indikátor (kontrolka).



2. Stlačte tlačidlo (9) **ŠTART/PAUZA** . Práčka začne merať množstvo bielizne v bubne. Proces merania označuje striedavé blikanie kontrolných svetiel na displeji.



3. Podľa nameraného množstva bielizne v bubne a ďalších nastavení sa na displeji striedavo zobrazuje odporúčané množstvo koncentrovaného/nekoncentrovaného práškoveho alebo tekutého pracieho prostriedku.



☞ Aby ste zistili, či je váš prášok na pranie alebo tekutý prací prostriedok koncentrovaný alebo nie, skontrolujte informácie na jeho obale.

☞ Ak chcete znovu skontrolovať množstvo koncentrovaného alebo nekoncentrovaného práškoveho alebo tekutého pracieho prostriedku, musíte znovu súčasne stlačiť tlačidlá (2) **TEMP.** (TEMPERATURA PRANJA) a (3) **SPIN (ODSTREDENIE)** (RÝCHLOSŤ ODSTREDOVANIA/ZASTAVENIE ČERPADLA/VYPÚŠŤANIE VODY).

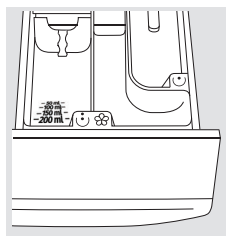

4. Do dávkovača pridajte odporúčané množstvo prášku na pranie alebo tekutého pracieho prostriedku. Ako pomôcka slúži ukazovateľ množstva pracieho prostriedku, umiestnený v priehradke na prací prostriedok (pozri kapitolu »ODPORÚČANIA PRE PRANIE A ÚSPORNÉ VYUŽITIE VAŠEJ PRÁČKY«).

Prací program spustíte stlačením tlačidla (9) **ŠTART/PAUZA** .

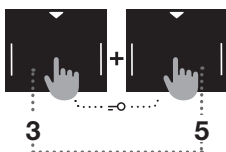

DETSKÁ ZÁMKA

Bezpečnostná funkcia. Pre aktiváciu detskej zámky stlačte naraz polohy(3) **SPIN (ODSTREDENIE)** (RÝCHLOSŤ ODSTREDOVANIA/ZASTAVENIE ČERPADLA/VYPÚŠŤANIE VODY) in (5) **FAST** (RÝCHLO) a podržte ich aspoň tri sekundy. Na displeji sa zobrazí odpočítavanie času. Výber potvrdí zvukový signál a kontrolné svetlo (rozsvieti sa symbol (4)). Detskú zámku deaktivujete rovnakým postupom. Kým je detská zámka aktivovaná, program, nastavenia či doplnkové funkcie nie je možné zmeniť. Detská zámka zostane aktivovaná aj po vypnutí práčky. Z bezpečnostných dôvodov detská poistka nebráni vypnutiu práčky otočením ovládača voľby pracieho programu (1) do polohy **OFF** .

Ak je ovládač počas aktivovanej detskej poistky premiestnený do polohy **OFF** , prací program sa pozastaví. Program znovu aktivujete zmenou polohy ovládača a stlačením tlačidla (9) **ŠTART/PAUZA** . Aby ste mohli vybrať ďalší program, detská zámka sa musí najprv deaktivovať.

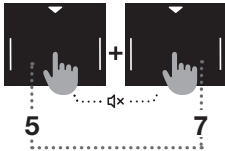

VYPNUTIE ZVUKU

Vypnete ju, ak súčasne stlačíte pozíciu (5) **FAST** (RÝCHLO) a (7) **DELAY END** (ONESKORENÝ KONIEC PRANIA) aspoň na 3 sekundy.

Výber potvrdí zvukový signál a kontrolné svetlo (rozsvieti sa symbol  (6)). Ak chcete opätovne zapnúť zvuk, tak podržte pozíciu (5) a (7) aspoň na 3 sekundy.

Ak zvuk vypnete, tak na konci pracieho programu nezaznie žiadne zvukové upozornenie.

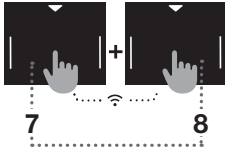

PONUKA Wi-Fi

Ponuku Wi-Fi budete používať na pripájanie spotrebiča a jeho ovládanie na diaľku.







Ovládač programov (1) otočte do ľubovoľnej polohy okrem polohy **OFF** .

Stlačte na 3 sekundy súčasne pozíciu (7) **DELAY END** (ONESKORENÝ KONIEC PRANIA) a (8) **EXTRAS** (DOPLNKOVÉ FUNKCIE) a vstúpte do ponuky nastavenia Wi-Fi.

Krok naspäť môžete urobiť, ak na 3 sekundy súčasne stlačíte pozíciu (7) a (8).

S tlačidlom (8) **EXTRAS** (DOPLNKOVÉ FUNKCIE) vyberte možné funkcie, potom potvrdte svoj výber tlačidlom (9) **ŠTART/PAUZA** .

Možné nastavenia:

- **OFF/On**  /  – vypnutie, zapnutie pripojenia spotrebiča.
- **Con**  – spotrebič má 5 minút na to, aby sa pripojil k Wi-Fi sieti.
- **PAr**  – spotrebič je 3 minúty pripravený na to, aby sa používateľ pripojil k aplikácii **ConnectLife** . Táto funkcia bude aktívna iba vtedy, ak ste už spotrebič pripojili k sieti Wi-Fi (Connection Setup).
- **UnP**  – odstrániť všetkých používateľov.

 Keď sa práčka vypne, všetky extra funkcie sa vrátia do základných/vlastných nastavení, s výnimkou nastavenia zvukového signálu.

KROK 5: VÝBER DOPLNKOVÝCH FUNKCIÍ

☼ Funkcie aktivujete/deaktivujete stlačením požadovanej funkcie (predtým, ako stlačíte tlačidlo (9) ŠTART/PAUZA .

☼ Niektoré nastavenia nie je možné zvoliť pri určitých programoch, na čo vás upozorní neosvetlené nastavenie na displeji, zvukový signál a blikajúca kontrolka tlačidla po stlačení (pozri TABUĽKU FUNKCIÍ). Funkcie (indikátory pod nimi), ktoré je možné vybrať, sú čiastočne osvetlené.



EXTRAS (DOPLNKOVÉ FUNKCIE)

Opakovaným stlačením tlačidla (8) **EXTRAS (DOPLNKOVÉ FUNKCIE)** môžete zvoliť jednu z ôsmich rôznych funkcií (v závislosti od zvoleného programu):

- prvé stlačenie: **ANTI CREASE (OCHRANA PROTI POKRČENIU)**;
- druhé stlačenie: **WATER+ (DODATOČNÁ VODA)**;
- tretie stlačenie: **STEAM (PARA)**;
- štvrté až ôsme stlačenie: rôzne kombinácie týchto funkcií.

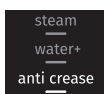



ANTI CREASE (OCHRANA PROTI POKRČENIU)

Ak chcete zabrániť krčeniu, tak si vyberte funkciu **ANTI CREASE (OCHRANA PROTI POKRČENIU)**, v ktorej po praní nasleduje fáza jemného trenia bielizne.

Táto funkcia sa odporúča pre jemnú bielizeň.

Na displeji (10) sa zobrazí .

Funkciu je možné kedykoľvek prerušiť stlačením tlačidla (9) ŠTART/PAUZA  alebo presunutím ovládača voľby programu (1) do polohy **OFF** .

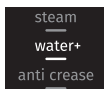

WATER+ (DODATOČNÁ VODA)



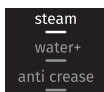



Na pranie bielizne s väčším množstvom vody pri niektorých programoch.



STEAM (PARA)

Pridanie 20-minútového parného cyklu na konci pracieho programu umožní zjemnenie a dezinfikovanie oblečenia a zároveň zníži alebo eliminuje potrebu žehlenia či použitia aviváže.

TABUĽKA FUNKCIÍ

Programy	FAST (RÝCHLO)	SUPER FAST (SUPER RÝCHLO)	DELAY END (ONESKORENÝ KONIEC PRANIA)	DOSE AID	PREWASH (PREDPRANIE)*	ANTI CREASE (OCHRANA PROTI POKRČENIU)	WATER+ (DODATOČNÁ VODA)	STEAM (PARA)	SPIN (ODSTREDENIE) (NASTAVENIE RÝCHLOSTI ODSTREĎOVANIA)	ZASTAVENIE ČERPADLA
 Cotton white  (Bavlna biela) 40°C–90°C	•	•	•	•	•	•	•	•	•	•
 Colour (Farebná) cold–60°C	•	•	•	•	•	•	•		•	•
 Mix Synthetics (Zmiešaná bielizeň Syntetika) cold–60°C	•	•	•	•	•	•	•		•	•
 Wool&Hand (Vlna&Ručné pranie) cold–40°C	•	•	•	•		•			•	•
 Eco 40-60			•	•						
 Power 59 32 40°C	•		•	•	•		•		•	•
 Speed 20' (Rýchly 20') 30°C			•	•		•			•	•
 Drum clean  (Samočistiaci program)			•							
 Spin Drain (Rýchlosť odstreďovania Vypúšťanie vody) (Čiastkový program)			•							
 Rinse&Softening (Pláchanie&Aviváž) (Čiastkový program)			•			•	•		•	•
 Shirts  (Košele s funkciou pary) cold–40°C	•	•	•	•	•	•	•	•	•	•
 Sports (Športové oblečenie) cold–40°C	•	•	•	•	•	•	•		•	•

Programy	FAST (RÝCHLO)	SUPER FAST (SUPER RÝCHLO)	DELAY END (ONESKORENÝ KONIEC PRANIA)	DOSE AID	PREWASH (PREDPRANIE)*	ANTI CREASE (OCHRANA PROTI POKRČENIU)	WATER+ (DODATOČNÁ VODA)	STEAM (PÁRA)	SPIN (ODSTREDENIE) (NASTAVENIE RÝCHLOSTI ODSTREDOVANIA)	ZASTAVENIE ČERPADLA
 Extra hygiene  40°C–90°C	•	•	•	•	•	•	•	•	•	•
 Stain expert (Škrvy) 40°C–90°C	•	•	•	•	•	•	•	•	•	•

- Môžete použiť doplnkové funkcie

* Funkciu **PREWASH** (PREDPRANIE) je možné aktivovať iba pomocou aplikácie **ConnectLife**  vo vašom telefóne. (Pozrite kapitolu »POSTUP PRANIA, KROK ZA KROKOM (1–7)/3. Krok: Ovládanie procesu prania na diaľku cez aplikáciu«.)

KROK 6: SPUSTENIE PRACIEHO PROGRAMU

Stlačte tlačidlo (9) **ŠTART/PAUZA** .



Na displeji sa zobrazí zostávajúci **ČAS DO KONCA PROGRAMU** alebo **DELAY END** (ONESKORENÝ KONIEC PRANIA) (ak bol nastavený).

Na vybraných funkciách budú svietiť ich symboly.

Po stlačení tlačidla (9) **ŠTART/PAUZA** , môžete zmeniť rýchlosť odstredovania (s výnimkou Drum clean (Samočistiaci program) a **SPIN (ODSTREDENIE)** (RÝCHLOSŤ ODSTREĐOVANIA/ZASTAVENIE ČERPADLA/VYPÚŠŤANIE VODY)), Detskú poistku a Vypnutie zvuku, ale iné nastavenia nie.

☞ Ak na displeji 3x zabliká **ČAS DO KONCA PROGRAMU** a ohlásí sa zvukový signál, znamená to, že dvie práčky sú otvorené alebo zle zatvorené. Zatvorte dvierka práčky a stlačte tlačidlo (9) **ŠTART/PAUZA**  znovu, aby mohol prací program pokračovať.

KROK 7: UKONČENIE PRACIEHO PROGRAMU

Práčka naznačí dokončenie pracieho programu zvukovým signálom a na displeji sa bude zobrazovať nápis **End** (Koniec), až kým sa práčka neprepne do pohotovostného režimu alebo nevypne. Po piatich minútach sa nápis **End** (Koniec) stratí.



1. Otvorte dvierka práčky.
2. Vyberte bielizeň z bubna.
3. Utrite gumové tesnenie dverí a sklo dverí.
4. Zatvorte dvierka!
5. Zatvorte kohútik prívodu vody.
6. Vypnite práčku (otočte ovládačom voľby programu (1) do polohy **OFF** .
7. Napájací kábel odpojte zo zásuvky.

PRERUŠENIE A ZMENA PROGRAMU

RUČNÉ PRERUŠENIE

Ak chcete zastaviť alebo prerušiť prací program, otočte ovládač na voľbu programu (1) do polohy **OFF** (⏻). Na displeji začnú blikať kontrolné svetlá. Zároveň začne práčka čerpať vodu z bubna. Keď je voda odčerpaná, dvierka práčky sa odomknú. Ak je voda v práčke horúca, práčka ju automaticky ochladí a vypustí.

OSOBNÉ NASTAVENIA

Základné a štandardné nastavenia je možné zmeniť pre každý prací program. Potom, keď si vyberiete prací program a doplnkové funkcie, si ich kombináciu môžete uložiť 5 sekundovým podržaním tlačidla (9) **ŠTART/PAUZA**  (čas na displeji sa zobrazí vo forme odčítavania času). Na displeji sa zobrazí nápis »**saved**« (»uložené«).

Tento program ostane uložený, pokiaľ sa nezmení rovnakým spôsobom.

Osobné nastavenia sa môžu resetovať do továrenských nastavení v používateľskom menu.



ADAPTTECH

Keď použijete niektoré nastavenie programu prania trikrát za sebou, toto nastavenie sa uloží ako predvolené a od tejto chvíle sa vám vždy ponúkne, keď vyberiete tento program prania – funkcia **ADAPTTECH**. Ak ručne uložíte nastavenia programu prania, tak sa funkcia **ADAPTTECH** na tomto programe prania zruší.

MENU OSOBNÝCH NASTAVENÍ

Ak chcete práčku zapnúť, otočte ovládač voľby programu (1) do ľubovoľnej polohy. Stlačte naraz tlačidlá (2) **TEMP.** (TEPLOTA PRANIA) a (5) **FAST** (RÝCHLO), aby ste otvorili menu osobných nastavení. Rozsvietenia sa kontrolky v hornom riadku displeja a zobrazí sa číslo 1, ktoré zobrazuje funkciu nastavenia. Otočte ovládačom programov (1) smerom doľava alebo doprava, aby ste zvolili funkciu, ktorú chcete zmeniť. Číslo 1 znamená nastavenie zvuku, číslo 2 znamená nastavenie Tvrdosti vody (DOSE AID) a číslo 3 znamená, že Osobné nastavenie programu sa obnoví do továrenského nastavenia. Ak požadované nastavenie nezvolíte do 20 sekúnd, program sa automaticky vráti do hlavného menu. Stlačte polohu (3) **SPIN (ODSTREDENIE)** (RÝCHLOSŤ ODSTREĎOVANIA/ZASTAVENIE ČERPADLA/VYPÚŠŤANIE VODY), aby ste potvrdili požadované funkcie a ich nastavenia; stlačte polohu (2) **TEMP.** (TEPLOTA PRANIA), aby ste sa vrátili o krok späť. Hlasitosť zvukových signálov môžete nastaviť do štyroch úrovni (0 znamená, že je zvuk vypnutý; 1 znamená, že zvuk tlačidiel je aktivovaný; 2 znamená nízku hlasitosť a 3 znamená vysokú hlasitosť). Zvoľte hlasitosť otočením ovládača programov (1) doprava alebo doľava. Najnižšie nastavenie znamená, že zvukový signál je vypnutý.

TLAČIDLO PAUZA

Prací program môžete kedykoľvek zastaviť stlačením tlačidla (9) **ŠTART/PAUZA** . Prací program sa **dočasne pozastaví** v prípade zmeny symbolov nastavenia pre mieru žmýkania medzi on (zap.) a off (vyp.) na displeji jednotky a zostávajúci čas bude blikať až do konca programu. Ak sa v bubne nenachádza žiadna voda a teplota vody nie je dostatočne vysoká, dvierka sa po určitom čase odomknú a je možné ich otvoriť. Prací program obnovíte tak, že najprv zatvoríte dvierka a potom stlačíte tlačidlo (9) **ŠTART/PAUZA** .

PRIDANIE/ODSTRÁNENIE BIELIZNE POČAS PREVÁDZKY PRÁČKY

Dvierka práčky sa môžu po určitom čase otvoriť, ak je hladina vody a teplota pod vopred určenou hranicou.

Ak sú splnené podmienky nižšie, potom sa elektronický zámok dverí uvoľní a dvierka práčky je možné otvoriť, na displeji sa zobrazí **Hold**:

- teplota vody v bubne musí byť vhodná,
- úroveň vody v bubne musí byť pod určitou hodnotou.

Pre pridanie alebo odstránenie bielizne z práčky počas prevádzky programu postupujte nasledovne:

1. Stlačte a podržte tlačidlo (9) **ŠTART/PAUZA** **▶||** na 3 sekundy.
2. Ak sa splnia všetky podmienky uvoľnenia elektronického zámku, dvierka práčky môžete otvoriť a pridať alebo vybrať bielizeň z bubna.
3. Zatvorte dvierka práčky!
4. Stlačte tlačidlo (9) **ŠTART/PAUZA** **▶||**.

Prací program bude pokračovať.

☛ Ak počas prania pridáte značné množstvo bielizne, bielizeň sa môže vyprať menej účinne, pretože práčka pôvodne nasnímala nižšiu váhu náplne bielizne a napustila menšie množstvo vody. Nedostatočné množstvo vody v pomere k množstvu bielizne by taktiež mohlo spôsobiť poškodenie bielizne (trením suchej bielizne) a čas prania môže byť dlhší.

☛ Čas prania sa obnoví od bodu, v ktorom bol prerušený.

CHYBY

V prípade poruchy sa program prania preruší.

Na toto upozorňuje zvukový signál (pozri **TABUĽKA PROBLÉMOV A ICH RIEŠENÍ**) a výpis poruchy na displeji (E:XX).

PORUCHA NAPÁJANIA

V prípade poruchy napájania sa prací program preruší. Keď sa napájanie obnoví, prací program bude pokračovať tam, kde sa prerušil. Na konci pracieho cyklu sa na displeji striedavo zobrazuje nápis **End** / **PF**. Toto poskytuje informáciu o výpadku prúdu a jeho vplyve na vykonávanie pracieho programu.

Čas prania sa obnoví od bodu, v ktorom bol prerušený.

OTVORENIE DVIEROK (POZASTAVENIE/ZRUŠENIE/ZMENA PROGRAMU)

Dvierka práčky sa dajú otvoriť, keď je hladina vody dostatočne nízka a teplota vody nie je príliš vysoká.

☛ Ak práčka nie je pripojená k elektrickej sieti alebo počas prevádzky programu došlo k výpadku prúdu, dvere práčky sa nedajú otvoriť.

V tomto prípade je potrebné zabezpečiť adekvátne pripojenie práčky alebo zavolať servisného technika.

PREHLAD POČTU VYKONANÝCH PRACÍCH CYKLOV

(v závislosti od modelu)

Informácia o počte vykonaných pracíh cykloch sa na displeji zobrazí o 3 sekundy v prípade, ak odpojíte napájací kábel z elektrickej siete, počkáte 10 sekúnd a potom ho znova pripojíte do elektrickej siete. Po 3 sekundách prejde spotrebič do pohotovostného režimu.

ČISTENIE A ÚDRŽBA

⚠ Pred čistením odpojte práčku zo siete.

☹ Deti by nemali práčku čistiť ani vykonávať jej údržbu bez dozoru!

ČISTENIE DÁVKOVAČA

☹ Dávkovač by sa mal čistiť najmenej dvakrát za mesiac.

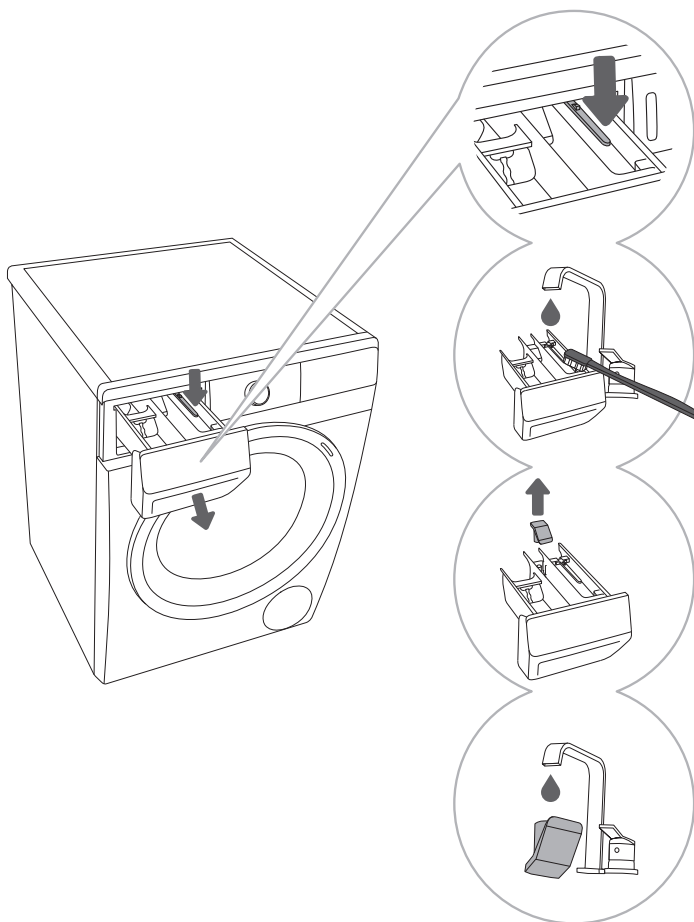

1 Dávkovač vyberiete z krytu stlačením malej klapky.

2 Dávkovač vyčistíte pod tečúcou vodou pomocou kefy a vysušte. Z dna krytu odstráňte tiež akékoľvek zvyšky pracieho prostriedku.

3 V prípade potreby vyberte a vyčistíte uzáver.

4 Uzáver vyčistíte pod tečúcou vodou a založte ho naspäť.

☹ Dávkovač neumývajte v umývačke riadu.

ČISTENIE PRÍVODOVEJ HADICE, KRYTU DÁVKOVAČA PRACIEHO PROSTRIEDKU A GUMENÉHO TESNENIA DVIEROK

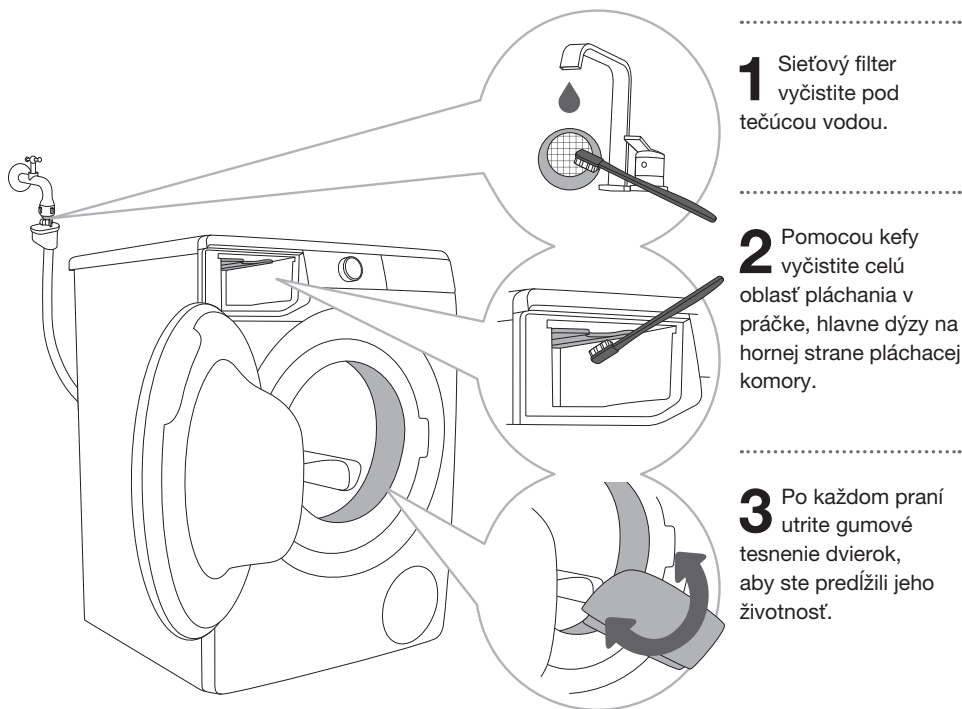

1 Sieťový filter vyčistíte pod tečúcou vodou.

2 Pomocou kefy vyčistíte celú oblasť pláchania v práčke, hlavne dýzy na hornej strane pláchacej komory.

3 Po každom praní utrite gumové tesnenie dvierok, aby ste predĺžili jeho životnosť.

ČISTENIE FILTRA ČERPADLA

☹ Počas čistenia môže uniknúť nejaké množstvo vody. Preto odporúčame na podlahu prestrieť savú utierku alebo handru.

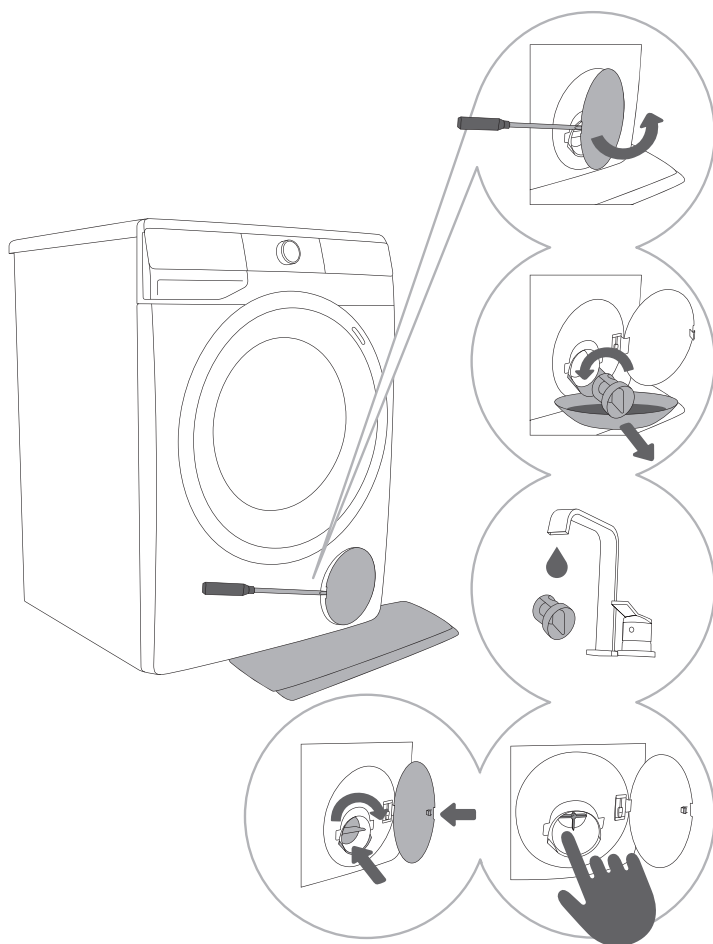

1 Otvorte kryt filtra čerpadla pomocou vhodného nástroja (plochého skrutkovača alebo podobného nástroja).

2 Pred čistením filtra čerpadla vyberte lievik odtoku vody. Filter čerpadla pomaly otočte proti smeru hodinových ručičiek. Filter čerpadla vytiahnite a nechajte vodu pomaly odtiecť.

3 Filter čerpadla vyčistíte pod tečúcou vodou.

4,5 Z krytu filtra a vrtule odstráňte všetky predmety a nečistoty. Založte filter čerpadla naspäť tak, ako je znázornené na obrázku, a dotiahnite ho otočením v smere hodinových ručičiek. Tesnenie filtra by malo byť čisté, aby nepretekalo.

☹ Filter čerpadla sa musí občas vyčistiť, hlavne po praní flaušu, vlny alebo veľmi starej bielizne.

ČISTENIE EXTERIÉRU PRÁČKY

⚠ Pred čistením práčku vždy odpojte zo siete.

Exteriér práčky a displej vyčistite pomocou mäkkej a navlhčenej bavlnenej utierky a vody.

⚠ Nepoužívajte rozpúšťadlá alebo čistiace prostriedky, ktoré by mohli poškodiť práčku (dodržujte odporúčania a upozornenia výrobcov čistiacich prostriedkov).

☞ Práčku nečistite silným prúdom vody!

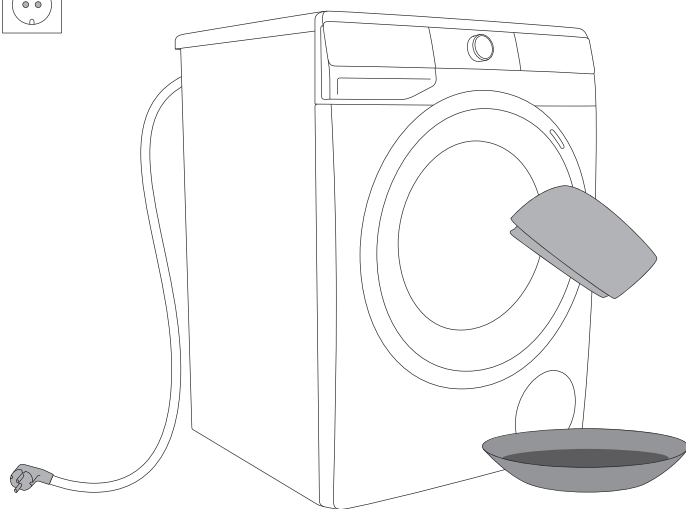

ODSTRAŇOVANIE PROBLÉMOV





ČO TREBA UROBIŤ ...?











Pračka automaticky riadi činnosť jednotlivých funkcií počas prania. Ak sa zistí nejaká nezrovnalosť, na displeji sa zobrazí hlásenie (E: XX). Pračka bude hlásiť chybu, až kým sa nevypne. Problémy životného prostredia (napr. výpadky elektriny) môžu spôsobiť rôzne chybové hlásenia (pozri TABUĽKA PROBLÉMOV A ICH RIEŠENÍ). V takomto prípade:







- Pračku vypnite a počkajte pár sekúnd.
- Pračku zapnite a prací program zopakujte.
- Väčšinu prevádzkových chýb môže vyriešiť používateľ (pozri TABUĽKU PROBLÉMOV A ICH RIEŠENÍ).
- Ak chyba pretrváva, kontaktujte servisného technika.
- Opravy môže vykonať iba vhodne vyškolený odborník.

TABUĽKA PROBLÉMOV A ICH RIEŠENÍ



Chyby, ktoré sa môžu zobraziť na displeji, sú tieto:











Chyba	Zobrazenie na displeji a opis problému	Čo treba urobiť?
	Nesprávne nastavenie	Program reštartujte. Ak sa chyba znova objaví, kontaktujte servisného technika.
	Chyba detekcie teploty	Prívádzaná voda je príliš studená. Zopakujte prací program. Ak pračka opäť hlási túto chybu, zavolajte servisného technika.
	Chyba zamknutia dvierok	Skontrolujte, či sú dvierka pračky zatvorené. Odpojte napájací kábel zo zásuvky, potom ho znovu zapojte a pračku zapnite. Ak sa chyba znova objaví, kontaktujte servisného technika.
	Chyba prívodu vody	Skontrolujte nasledovné: <ul style="list-style-type: none">• či je prívodný ventil otvorený,• či je filter na prívodovej hadici čistý,• či prívodová hadica nie je deformovaná (pristrihnutá, upchatá a pod.),• či je tlak vody v rozmedzí od 0,05 do 0,8 MPa (0,5–8 bar). Následne stlačte tlačidlo (9) ŠTART/PAUZA  , aby ste program obnovili. Ak sa chyba znova objaví, kontaktujte servisného technika.





Chyba	Zobrazenie na displeji a opis problému	Čo treba urobiť?
	Chyba ohrevu vody	Program reštartujte. Ak sa chyba znova objaví, kontaktujte servisného technika.
	Chyba vypúšťania vody	Skontrolujte nasledovné: <ul style="list-style-type: none"> • či je filter čerpadla čistý, • či nie je odtoková hadica upchatá, • či nie je odtok upchatý, • či je odtoková hadica umiestnená pod maximálnou a nad minimálnou výškou (pozri kapitolu »INŠTALÁCIA A PRIPOJENIE/Pripojenie a zabezpečenie odtokovej hadice«); potom opäť stlačte tlačidlo (9) ŠTART/PAUZA  . Ak sa chyba znova objaví, kontaktujte servisného technika.
	Nadmerné použitie pracieho prostriedku	Ak použijete nadmerné množstvo pracieho prostriedku, môže sa vytvoriť v bubne väčšie množstvo peny. Pozri opis informácie  .
	V oblasti práčky sa zistil únik vody.	Vypnite a znovu zapnite práčku. Vykonajte vonkajšiu kontrolu spotrebiča. Ak nič netečie, môžete práčku ďalej používať.
	Chyba detekcie hladiny vody.	Odpojte napájací kábel zo zásuvky, potom ho znovu zapojte a práčku zapnite. Ak sa chyba znova objaví, kontaktujte servisného technika.
	Pretečenie vody	Ak sa v bubne nachádza nadmerné množstvo vody a na displeji sa zobrazuje chyba, prací program sa preruší a voda sa z práčky odčerpá. Program reštartujte. Ak sa chyba znova objaví, kontaktujte servisného technika. Ak sa v bubne nachádza nadmerné množstvo vody a na displeji sa zobrazuje chyba, zatiaľ čo práčka naďalej pridáva vodu, zatvorte vodovod a zavolajte servisného technika.
	Nadmerné použitie pracieho prostriedku	Ak použijete nadmerné množstvo pracieho prostriedku, môže sa vytvoriť v bubne väčšie množstvo peny. Pozri opis informácie  .
	Chyba ovládania motora	Ručne usporiadajte bielizeň (zaseknutú bielizeň) a zopakujte prací program.
	Chyba pri zamykaní dvierok	Dvierka sú zatvorené, ale nie je možné ich zamknúť. Práčku vypnite. Znovu ju zapnite a spustíte prací program. Ak sa chyba znova objaví, kontaktujte servisného technika.

Chyba	Zobrazenie na displeji a opis problému	Čo treba urobiť?
	Chyba pri odomykaní dvierok	Dvierka sú zatvorené, ale nie je možné ich odomknúť. Práčku vypnite a znova zapnite. Ak sa chyba znova objaví, kontaktujte servisného technika. Pre otvorenie dvierok pozri kapitolu »PRERUŠENIE A ZMENA PROGRAMU/Ručné otvorenie dvierok«.
	Porucha elektronickej komunikácie v práčke	Odpojte napájací kábel zo zásuvky, potom ho znova zapojte a práčku zapnite. Ak sa chyba znova objaví, kontaktujte servisného technika.
	Porucha elektronickej komunikácie v práčke	Odpojte napájací kábel zo zásuvky, potom ho znova zapojte a práčku zapnite. Ak sa chyba znova objaví, kontaktujte servisného technika.
	Upozornenie detekčného systému na dlhšie výkyvy napätia práčky - 180 V > U > 260 V.	Počas pracieho programu bolo zistené, že napájacie napätie na dlhšiu dobu kleslo pod 180 V alebo prekročilo 260 V, čo vplyva na funkčnosť práčky. Skontrolujte elektrickú sieť v prevádzkovom rozsahu práčky.
	Upozornenie detekčného systému na nedostatočnú frekvenciu elektrickej siete (50/60 Hz).	Pri spustení práčky systém zistil nedostatočnú frekvenciu napájacieho napätia, ktorá vplyva na funkčnosť práčky. Je potrebné skontrolovať a odstrániť poruchy v elektrickej sieti.
	Spotrebič nie je možné pripojiť k sieti	Chyba vplyva len na funkčnosť prania na diaľku (Remote control). Nemá žiadny vplyv na pranie pri ostatných programoch. Zavolajte opravára.

Upozornenia/informácie pre používateľa, ktoré sa môžu zobraziť na displeji, sú tieto:

Upozornenie/informácia	Zobrazenie na displeji	Príčina, opis chyby, čo treba urobiť?
	Prebieha funkcia ANTI CREASE (OCHRANA PROTI POKRČENIU), ktorú ste spustili v rámci pracieho programu.	Ak chcete zastaviť funkciu ANTI CREASE (OCHRANA PROTI POKRČENIU) , otočte ovládač voľby programu (1) do polohy OFF  .

Upozornenie/ informácia	Zobrazenie na displeji	Príčina, opis chyby, čo treba urobiť?
	Upozornenie systému vypúšťania vody Zobrazenie upozornenia  .	Upozornenie o zníženom toku vody vo fáze čerpania. Skontrolujte nasledovné: <ul style="list-style-type: none"> • či je filter čerpadla čistý, • či nie je odtoková hadica upchatá, • či nie je odtok upchatý, • či je odtoková hadica umiestnená pod maximálnou a nad minimálnou výškou (pozri kapitolu »INŠTALÁCIA A PRIPOJENIE/Pripojenie a zabezpečenie odtokovej hadice«);
	Varovný systém pre spustenie Drum clean (Samočistiaci program) Keď sa prací program dokončí, na displeji budú striedavo svietiť symboly  a  .	Odporúčame spustiť Drum clean (Samočistiaci program)
	Upozornenie detekčného systému na nadmerné penenie počas pracieho programu.	Ak v práčke príde k nadmernému peneniu alebo pena pretečie cez dávkovač, je nutné vypratú bielizeň dôkladne vypláchať vo veľkom množstve vody. Vyberte si prací program bez použitia pracieho prostriedku. <ul style="list-style-type: none"> • Odporúčame vám, aby ste si vybrali program Rinse&Softening (Pláchanie&Aviváž). • Prímerane znížte množstvo dávky pracieho prostriedku.
	Upozornenie na poruchu napájania (»PF«/Výpadok prúdu)	Počas pracieho programu systém zistil výpadok elektrickej energie, ktorý vplýval na výkonnosť a funkčnosť pracieho programu. Skontrolujte elektrickú sieť v prevádzkovom rozsahu práčky.
	Upozornenie – U:Lo (napätie pod 180 V)	Počas pracieho programu bol zistený dlhšie trvajúci pokles napätia pripojenia pod 180 V, čo ovplyvňuje funkčnosť práčky. Skontrolujte elektrickú sieť v mieste, kde je práčka v prevádzke.
	Displej a tlačidlá nereagujú	Odpojte zástrčku zo zásuvky, skontrolujte, či je správne napájacie napätie práčky (220-240 V), potom znova zapojte zástrčku do zásuvky a zapnite práčku.
	Upozornenie – U:Hi (napätie nad 260 V)	Počas pracieho programu bolo zistené nadmerné zvýšenie napätia pripojenia nad 260 V, čo ovplyvňuje funkčnosť práčky. Skontrolujte elektrickú sieť v mieste, kde je práčka v prevádzke.

Upozornenie/ informácia	Zobrazenie na displeji	Príčina, opis chyby, čo treba urobiť?
	<p>Práčka v pohotovostnom režime, pripravená na pokračovanie v pracom programe</p> <p>Symboly nastavenia miery žmýkania sa na displeji striedavo zapnú a vypnú.</p>	<p>Aby prací program pokračoval ďalej, stlačte tlačidlo (9) ŠTART/PAUZA .</p>
	<p>Pripravené na odomknutie dverí</p> <p>Kontrolky na jednotke displeja budú blikať.</p>	<p>Počkajte do dokončenia procesu. Ak nenastane žiadna chyba po jeho dokončení, je možné spustiť nový program. Voda sa musí odčerpať. Počkajte, až sa dvere odomknú.</p>
	<p>Spotrebič nie je možné ovládať na diaľku</p>	<p>Na spotrebiči nie je zapnuté diaľkové ovládanie</p> <p>Skontrolujte, či na spotrebiči svieti symbol Wi-Fi  a ovládač programov (1) nastavte do polohy REMOTE CONTROL (ConnectLife)  (DIAĽKOVÉ OVLÁDANI).</p>
	<p>Spotrebič sa nepripája k sieti Wi-Fi</p>	<p>Spotrebič nemôže nájsť sieť Wi-Fi. Skontrolujte, či je váš smerovač (router) nastavený na frekvenciu 2,4 GHz a či je pri spotrebiči dostatočne silný signál Wi-Fi.</p>

 **Hluk a vibrácie** – skontrolujte, či sú nožičky správne vyrovnané a poistné matice pevne utiahnuté.

Nerovnomerne rozložená bielizeň alebo kopy bielizne zmotanej dokopy v bubne práčky môžu spôsobiť problémy, ako napríklad vibrácie alebo hlučný chod. Práčka takéto problémy zistí a aktivuje sa UKS* (*systém regulácie stability).

Menšie várky bielizne (napr. jeden uterák, jeden sveter, jeden župan a pod.) alebo oblečenie vyrobené z materiálov so špeciálnymi geometrickými vlastnosťami je prakticky nemožné rovnomerne v bubne práčky rozložiť (papuče, väčšie kusy oblečenia atď.). To vedie k viacerým pokusom spotrebiča bielizeň prerozdeliť, čo následne spôsobí, že program bude trvať dlhšie. V extrémnych prípadoch s nepriaznivými podmienkami sa môže program dokončiť bez cyklu odstredovania. UKS* (*systém regulácie stability) umožňuje stabilnú prevádzku a dlhšiu životnosť práčky.

Ak problém pretrváva aj napriek dodržaniu odporúčania uvedeného vyššie, kontaktujte autorizovaného servisného technika.

SERVIS

Predtým, ako zavoláte servisného technika

Keď budete kontaktovať servisné stredisko, uveďte, prosím, typ práčky (1), kód/ID (2), číslo modelu (3) a sériové číslo (4).

Typ, kód práčky, model a sériové číslo sú uvedené na typovom štítku umiestnenom na vnútornej strane dvierok práčky.

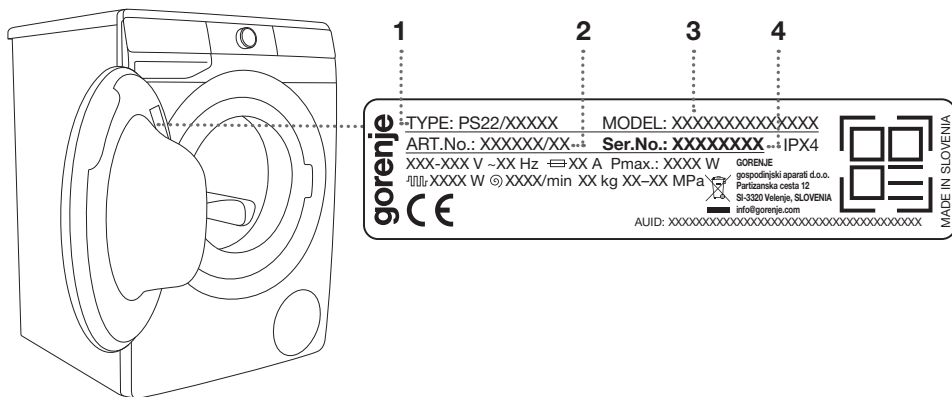

⚠ V prípade poruchy použite len náhradné diely schválené oprávnenými výrobcami.

⚠ Záruka sa nevzťahuje na opravy alebo reklamácie spôsobené nesprávnym pripojením alebo použitím práčky. V takýchto prípadoch nesie náklady za opravy používateľ spotrebiča.

☀ Záruka sa nevzťahuje na spotrebný materiál, menšie odchýlky farieb, zvýšený hluk, ktorý je spôsobený vekom spotrebiča a ktorý neovplyvňuje jeho funkčnosť, a estetické chyby komponentov, ktoré neovplyvňujú funkčnosť a bezpečnosť spotrebiča.

☀ Záruka sa nevzťahuje na chyby alebo poruchy spôsobené problémami životného prostredia (úder blesku, výpadky elektriny, prírodné katastrofy atď.).

Doplnkové vybavenie a príslušenstvo na údržbu si môžete pozrieť na našej webovej stránke: www.gorenje.com

ODPORÚČANIA PRE PRANIE A ÚSPORNÉ VYUŽITIE VAŠEJ PRÁČKY

Nové farebné oblečenie perte po prvýkrát osobitne.

Veľmi zašpinenú bielizeň perte v menších množstvách s väčším množstvom pracieho prášku alebo s cyklom predprania.

Na dolné škrvny naneste pred praním špeciálny odstraňovač škvŕn.

Pri jemne zašpinenej bielizni odporúčame program s cyklom predprania, použite kratšie programy (napr. **FAST**) a nižšie teploty.

Ak často periete bielizeň pri nízkych teplotách a používate tekuté čistiace prostriedky, v práčke sa môžu rozmnožovať baktérie, čo môže spôsobiť zápach. Aby ste takémuto zápachu predchádzali, odporúčame občas spustiť program Drum clean (Samočistiaci program) (pozri TABULKU PROGRAMOV).

Odporúčame vám vyhýbať sa praniu veľmi malého množstva bielizne, ktoré spôsobuje nadmernú spotrebu energie a horší výkon práčky.

Zloženú bielizeň pred vložením do bubna uvoľnite. Používajte len prostriedky určené do práčky.

Ak tvrdosť vody presiahne 14°dH, mali by ste použiť zmäkčovač vody. Na poškodenie ohrievača vyplývajúce z nesprávneho použitia zmäkčovača vody sa záruka nevzťahuje. Skontrolujte údaje o tvrdosti vody podľa vášho miestneho dodávateľa alebo distribútora vody.

Použitie bielidiel na báze chlóru sa neodporúča, pretože môžu poškodiť ohrievač.

Do dávkovača pracieho prostriedku nepridávajte stvrdnuté hrudky pracieho prášku, pretože sa tým môže upchať potrubie v práčke.

Pri použití hustých tekutých výrobkov určených na starostlivosť o bielizeň ich odporúčame zriediť s vodou, aby sa predišlo upchatiu odtoku dávkovača. Tekuté pracie prostriedky sú určené pre pracie programy bez cyklu predprania.

Pri vyšších rýchlostiach odstreďovania ostane v bielizni menšie množstvo zvyškovej vlhkosti. Výsledkom toho bude sušenie v bubnovej sušičke hospodárnejšie a rýchlejšie.

Tvrdosť vody	Úroveň tvrdosti			
	°dH (°N)	mmol/l	°fH (°F)	p.p.m.
1 - mäkká	< 8,4	< 1,5	< 15	< 150
2 - normálna	8,4–14	1,5–2,5	15–25	150–250
3 - tvrdá	> 14	> 2,5	> 25	> 250

☞ Skontrolujte údaje o tvrdosti vody podľa vášho miestneho dodávateľa alebo distribútora vody.

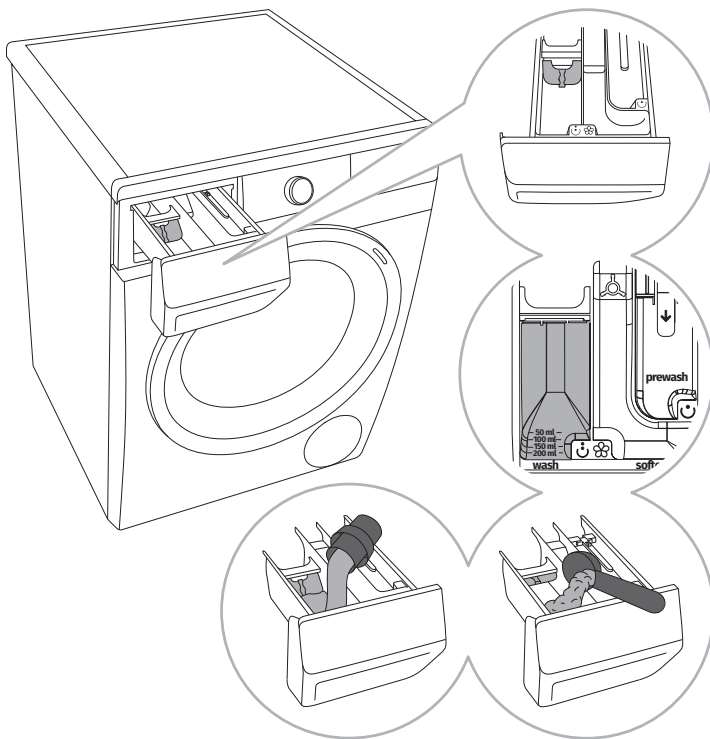

.....

1 Práčka sa dodáva s deliacou vložkou/rozdeľovačom, ktorá umožňuje pridať tekutý prací prostriedok do hlavného zásobníka (☺) (ľavého zásobníka).

.....

2 Indikátor množstva pracieho prášku a tekutého pracieho prostriedku.

.....

3 Keď používate prací prášok, deliaca vložka/rozdeľovač by mala byť zodvihnutá.

.....

4 Keď používate tekutý prací prostriedok, deliaca vložka/rozdeľovač by mala byť spustená.

Symbyly dávkovača pracieho prostriedku

- ☺ predpranie
- ☺ hlavný prací cyklus
- ☞ aviváž

☼ Prací prášok odporúčame pridať tesne pred začatím prania. Ak ho pridávate skôr, dávkovač musí byť úplne suchý; v opačnom prípade môže prací prášok pred začiatkom prania stvrdnúť.

☼ Aviváž nalejte do dávkovača, zásobníka označeného symbolom ☼. Dodržiavajte pokyny uvedené na obale.

☼ Zásobník na aviváž nenapíňajte nad označenie max. (maximálna označená hladina). V opačnom prípade sa aviváž pridá k bielizni skôr, čím zhorší výsledok prania.

INFORMAČNÝ LIST

INFORMAČNÝ LIST VÝROBKU podľa nariadenia EU 2019/2014

(v závislosti od modelu)

Názov dodávateľa alebo jeho ochranná známka:					
Adresa dodávateľa (°):					
Identifikačný kód modelu:					
Všeobecné parametre výrobku:					
Parameter	Hodnota		Parameter	Hodnota	
Menovitá kapacita (°) (kg)	x,x		Rozmery v cm	Výška	x
				Šírka	x
				Hĺbka	x
EEL _w (°)	x,x		Trieda energetickej účinnosti (°)	[A/B/C/D/E/F/G] (°)	
Koeficient účinnosti prania (°)	x,xxx		Účinnosť pláchania (g/kg) (°)	x,x	
Spotreba energie v kWh na cyklus na základe programu »eco 40-60«. Skutočná spotreba energie závisí od toho, ako sa spotrebič používa.	x,xxx		Spotreba vody v litroch na cyklus na základe programu »eco 40-60«. Skutočná spotreba vody závisí od toho, ako sa spotrebič používa, a od tvrdosti vody.	x	
Maximálna teplota vo vnútri pranych textílií (°) (°C)	Menovitá kapacita	x	Zvyšková vlhkosť (°) (%)	x,x	
	Polovica	x			
	Štvrtina	x			
Rýchlosť odstreďovania (°) (ot/min)	Menovitá kapacita	x	Trieda účinnosti odstreďovania (°)	[A/B/C/D/E/F/G] (°)	
	Polovica	x			
	Štvrtina	x			
Trvanie programu (°) (h:min)	Menovitá kapacita	x:xx	Typ	[vstavaná/ voľne stojaca]	
	Polovica	x:xx			
	Štvrtina	x:xx			
Úroveň vydávaného hluku prenášaného vzduchom vo fáze odstreďovania (°) (dB(A) glede na 1 pW)	x		Trieda úrovne vydávaného hluku prenášaného vzduchom (°) (odstreďovanie)	[A/B/C/D] (°)	

Režim vypnutia (W)	x,xx	Režim pohotovosti (W)	x,xx
Odložený štart (W) (ak je k dispozícii)	x,xx	Režim pohotovosti pri zapojení v sieti (W) (ak je k dispozícii)	x,xx
Minimálne trvanie záruky, ktorú ponúka dodávateľ ^(b):			
Tento výrobok bol navrhnutý tak, aby v pracovom cykle uvoľňoval strieborné ióny		[ÁNO/NIE]	

Doplňujúce informácie:

Odkaz na webovú stránku dodávateľa, kde možno nájsť údaje podľa bodu 9 prílohy II k nariadeniu Komisie (EÚ) 2019/2023 ^(a) ^(b):

^(a) pre program »eco 40-60«.

^(b) zmeny uvedených položiek sa nepovažujú za relevantné na účely článku 4 ods. 4 nariadenia (EÚ) 2017/1369.

^(c) ak databáza výrobkov automaticky vygeneruje konečný obsah tejto bunky, dodávateľ nesmie zadávať tieto údaje.

POHOTOVOSTNÝ REŽIM

Ak po zapnutí práčky (ovládač voľby programu (1)) nespustíte žiadny program ani nezvolíte žiadne nastavenie, displej sa po 5 minútach vypne a prejde do pohotovostného režimu, aby sa šetrila energia.

Displej sa znovu aktivuje otočením ovládača voľby programu (1).

Ak do piatich minút po ukončení programu nič neurobíte, displej sa vypne, aby sa šetrila energia.

P_o = vážený výkon pri vypnutej práčke [W]	< 0,5
P_I = vážený výkon v pohotovostnom režime [W]	< 0,5
T_I = čas pohotovostného režimu [min]	5,00

☛ Spotrebič s bezdrôtovým pripojením v pohotovostnom režime spotrebuje menej ako 2 W elektrickej energie.

LIKVIDÁCIA

Balenie je vyrobené z materiálov šetrných k životnému prostrediu, ktoré sa dajú recyklovať, zlikvidovať alebo zničiť bez poškodenia životného prostredia. Z tohto dôvodu je obalový materiál riadne označený.



Značka na výrobku alebo na jeho obale znamená, že s výrobkom by sa nemalo narábať ako s bežným domovým odpadom. Výrobok odneste do autorizovaného centra určeného na spracovanie odpadu z elektrických a elektronických zariadení.

Pri **likvidácii** práčky na konci jej životnosti odstráňte všetky napájacie káble a zničte západku dvierok a spínač, aby ste predišli zamknutiu alebo zablokovaniu dvierok (bezpečnosť detí).

Správna **likvidácia** výrobku pomôže zabrániť negatívnym vplyvom na životné prostredie a zdravie ľudí, ktoré by sa mohli objaviť v prípade nesprávnej likvidácie výrobku. Pre podrobnejšie informácie o likvidácii a spracovaní výrobku kontaktujte príslušný miestny orgán zodpovedný za spracovanie odpadov, spoločnosť na likvidáciu odpadov alebo obchod, v ktorom ste výrobok zakúpili.

PS22 E SUPERIOR ENTRY
Wi-Fi AIRDRY



885673

sk (04-23)