



User manual
Návod k obsluze
Návod na obsluhu

REFRIGERATOR-FREEZER
KOMBINOVANÁ CHLADNIČKA
KOMBINOVANÁ CHLADNIČKA

C22 | C23

Dear customer:

Thank you for purchasing this device. To ensure that you get the best results from your new appliance, read the simple instructions in this brochure.

Please ensure that the packing material is disposed of in accordance with the current environmental requirements.

When disposing of any equipment please contact your local waste disposal department for advice on safe disposal.

This appliance must be only used for its intended purpose. This appliance is intended to be used in household.

CONTENT

SAFETY INFORMATION	4
OVERVIEW	11
INSTALLATION.....	12
Space Requirement	12
Positioning.....	12
Location	12
Electrical connection	12
Door Reversibility.....	13
Install door external handle (if external handle is present)	17
Space requirement	17
Levelling the unit	17
USER CONTROL PANEL.....	18
Temperature setting of the Fridge Compartment	18
Temperature setting of the Freezer Compartment.....	18
Impact on food storage	19
DAILY USE	20
First use	20
Freezing fresh food.....	20
Daily use	20
Helpful hints and tips.....	22
Cleaning.....	23
Replace the lamp.....	23
Troubleshooting	24

In the interest of your safety and to ensure the correct use, before installing and first using the appliance, read this user manual carefully, including its hints and warnings. To avoid unnecessary mistakes and accidents, it is important to ensure that all people using the appliance are thoroughly familiar with its operation and safety features. Save these instructions and make sure that they remain with the appliance if it is moved or sold, so that everyone using it through its life will be properly informed on appliance use and safety.

For the safety of life and property keep the precautions of these user's instructions as the manufacturer is not responsible for damages caused by omission.

Children and vulnerable people safety

- This appliance can be used by children aged from 8 years and above and persons with reduced physical, sensory or mental capabilities or lack of experience and knowledge if they have been given supervision or instruction concerning use of the appliance in a safe way and understand the hazards involved.
- Children aged from 3 to 8 years are allowed to load and unload this appliance.
- Children should be supervised to ensure that they do not play with the appliance.
- Cleaning and user maintenance shall not be made by children unless they are aged from 8 years and above and supervised.
- Keep all packaging well away from children. There is risk of suffocation.
- If you are discarding the appliance pull the plug out of the socket, cut the connection cable (as close to the appliance as you can) and remove the door to prevent playing children to suffer electric shock or to close themselves into it.

- If this appliance featuring magnetic door seals is to replace an older appliance having a spring lock (latch) on the door or lid, be sure to make that spring lock unusable before you discard the old appliance. This will prevent it from becoming a death trap for a child.

General safety

⚠ WARNING! Keep ventilation openings, in the appliance enclosure or in the built-in structure, clear of obstruction.

⚠ WARNING! Do not use mechanical devices or other means to accelerate the defrosting process, other than those recommended by the manufacturer.

⚠ WARNING! Do not damage the refrigerant circuit.

⚠ WARNING! Do not use other electrical appliances (such as ice cream makers) inside of refrigerating appliances, unless they are approved for this purpose by the manufacture.

⚠ WARNING! Do not touch the light bulb if it has been on for a long period of time because it could be very hot.*

⚠ WARNING! When positioning the appliance, ensure the supply cord is not trapped or damaged.

⚠ WARNING! When positioning the appliance, ensure the supply cord is not trapped or damaged.

- Do not store explosive substances such as aerosol cans with a flammable propellant in this appliance.
- The refrigerant isobutane (R-600a) is contained within the refrigerant circuit of the appliance, a natural gas with a high level of environmental compatibility, which is nevertheless flammable.
- During transportation and installation of the appliance, be certain that none of the components of the refrigerant circuit become damaged.
 - avoid open flames and sources of ignition
 - thoroughly ventilate the room in which the appliance is situated

- It is dangerous to alter the specifications or modify this product in any way. Any damage to the cord may cause a short circuit, fire and/or electric shock.
- This appliance is intended to be used in household and similar applications such as
 - staff kitchen areas in shops, offices and other working environments;
 - farm houses and by clients in hotels, motels and other residential type environments;
 - bed and breakfast type environments;
 - catering and similar non-retail applications.

⚠ WARNING! Any electrical components(plug, power cord, compressor and etc.) must be replaced by a certified service agent or qualified service personnel.

⚠ WARNING! The light bulb supplied with this appliance is a “special use lamp bulb” usable only with the appliance supplied. This “special use lamp” is not usable for domestic lighting.*

- Power cord must not be lengthened.
- Make sure that the power plug is not squashed or damaged by the back of the appliance. A squashed or damaged power plug may overheat and cause a fire.
- Make sure that you can come to the mains plug of the appliance.
- Do not pull the mains cable.
- If the power plug socket is loose, do not insert the power plug. There is a risk of electric shock or fire.
- You must not operate the appliance without the lamp.
- This appliance is heavy. Care should be taken when moving it.
- Do not remove nor touch items from the freezer compartment if you hands are damp/wet, as this could cause skin abrasions or frost/freezer burns.
- Avoid prolonged exposure of the appliance to direct sunlight.

Daily use

- Do not put hot on the plastic parts in the appliance.
- Do not place food products directly against the rear wall.
- Frozen food must not be re-frozen once it has been thawed out.
- Store pre-packed frozen food in accordance with the frozen food manufacture, instructions.
- Appliance, manufactures storage recommendations should be strictly adhered to. Refer to relevant instructions.
- Do not place carbonated or fizzy drinks in the freezer compartment as it creates pressure on the container, which may cause it to explode, resulting in damage to the appliance.
- Ice lollies can cause frost burns if consumed straight from the appliance.

To avoid contamination of food, please respect the following instructions

- Opening the door for long periods can cause a significant increase of the temperature in the compartments of the appliance.
- Clean regularly surfaces that can come in contact with food and accessible drainage systems.
- Clean water tanks if they have not been used for 48 h; flush the water system connected to a water supply if water has not been drawn for 5 days.
- Store raw meat and fish in suitable containers in the refrigerator, so that it is not in contact with or drip onto other food.
- Two-star frozen-food compartments(if they are presented in the appliance) are suitable for storing pre-frozen food, storing or making ice-cream and making ice cubes.
- One-, two- and three -star compartments (if they are presented in the appliance) are not suitable for the freezing of fresh food.
- If the appliance is left empty for long periods, switch off, defrost, clean, dry and leave the door open to prevent mould developing within the appliance.

Care and cleaning

- Before maintenance, switch off the appliance and disconnect the mains plug from the mains socket.
- Do not clean the appliance with metal objects.
- Do not use sharp objects to remove frost from the appliance. Use a plastic scraper.
- Regularly examine the drain in the refrigerator for defrosted water. If necessary, clean the drain. If the drain is blocked, water will collect in the bottom of the appliance.

Installation

Important! For electrical connection carefully follow the instructions given in specific paragraphs.

- Unpack the appliance and check if there are damages on it. Do not connect the appliance if it is damaged. Report possible damages immediately to the place you bought it. In that case retain packing.
- It is advisable to wait at least four hours before connecting the appliance to allow the oil to flow back in the compressor.
- Adequate air circulation should be around the appliance, lacking this leads to overheating. To achieve sufficient ventilation follow the instructions relevant to installation.
- Wherever possible the spacers of the product should be against a wall to avoid touching or catching warm parts (compressor, con-denser) to prevent possible burn.
- The appliance must not be located close to radiators or cookers.
- Make sure that the mains plug is accessible after the installation of the appliance.

Service

- Any electrical work required to do the servicing of the appliance should be carried out by a qualified electrician or competent person.

- This product must be serviced by an authorized Service Center, and only genuine spare parts must be used.

Energy saving

- Don't put hot food in the appliance;
- Don't pack food close together as this prevents air circulating;
- Make sure food don't touch the back of the compartment(s);
- If electricity goes off, don't open the door(s);
- Don't open the door(s) frequently;
- Don't keep the door(s) open for too long time;
- Don't set the thermostat on exceeding cold temperatures;
- All accessories, such as drawers, shelves balconies, should be kept there for lower energy consumption.

Environment Protection

This appliance does not contain gasses which could damage the ozone layer, in either its refrigerant circuit or insulation materials. The appliance shall not be discarded together with the urban refuse and rubbish. The insulation foam contains flammable gases: the appliance shall be disposed according to the appliance regulations to obtain from your local authorities. Avoid damaging the cooling unit, especially the heat exchanger. The materials used on this appliance marked by the symbol  are recyclable.



The symbol on the product or on its packaging indicates that this product may not be treated as household waste. Instead it should be taken to the appropriate collection point for the recycling of electrical and electronic equipment. By ensuring this product is disposed of correctly, you will help prevent potential negative consequences for the environment and human health, which could otherwise be caused by inappropriate waste handling of this product. For more detailed information about recycling of this product, please contact your local council, your household waste disposal service or the shop where you purchased the product.

Packaging materials

The materials with the symbol are recyclable. Dispose the packaging in a suitable collection containers to recycle it.

Disposal of the appliance

1. Disconnect the mains plug from the mains socket.
2. Cut off the mains cable and discard it.



⚠ WARNING! During using, service and disposal the appliance, please pay attention to symbol similar as left side, which is located on rear of appliance (rear panel or compressor) and with yellow or orange color. It's risk of fire warning symbol. There are flammable materials in refrigerant pipes and compressor.

Please be far away fire source during using, service and disposal.

OVERVIEW

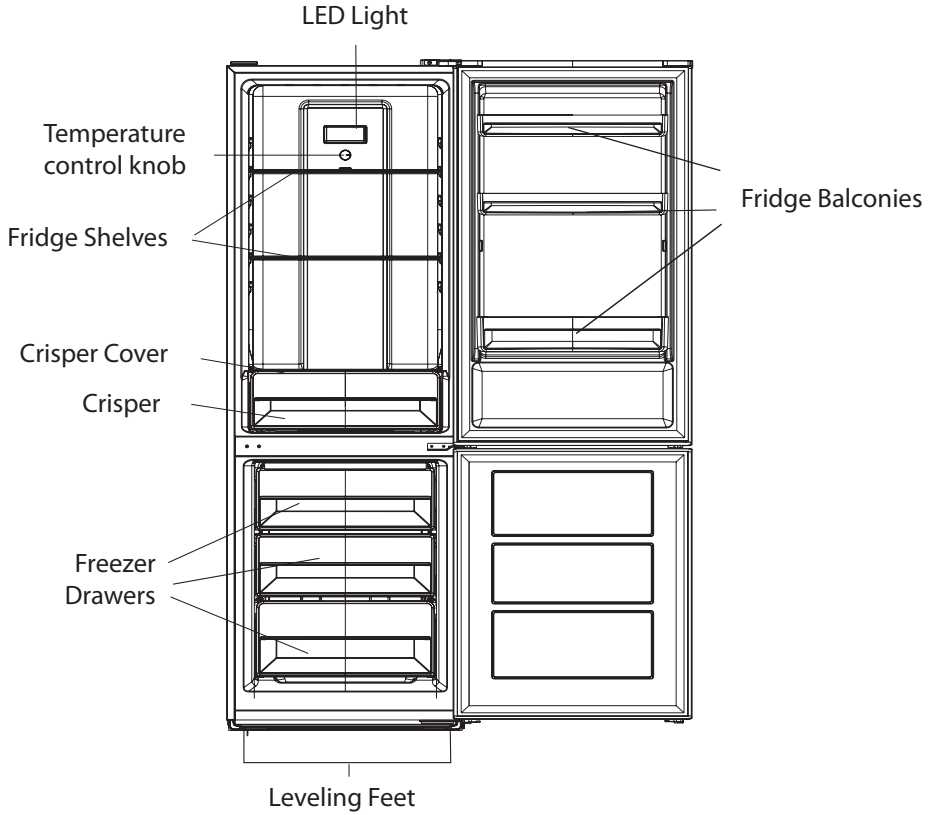

Note: Above picture is for reference only. Real appliance might be different..

INSTALLATION

Space Requirement

- Select a location without direct exposure to sunlight;
- Select a location with enough space for the refrigerator doors to open easily;
- Select a location with level (or nearly level) flooring;
- Allow sufficient space to install the refrigerator on a flat surface;
- Allow clearance to the right, left, back and top when installing. This will help reduce power consumption and keep your energy bills lower.
- Keep at least 50 mm gap at two sides and back.

Positioning

Install this appliance at a location where the ambient temperature corresponds to climate class indicated on the rating plate of the appliance for refrigerating appliances with climate class::

- SN: extended temperate: this refrigerating appliance is intended to be used at ambient temperatures ranging from 10 °C to 32 °C;
- N: temperate: this refrigerating appliance is intended to be used at ambient temperatures ranging from 16 °C to 32 °C;
- ST: subtropical: this refrigerating appliance is intended to be used at ambient temperatures ranging from 16 °C to 38 °C;
- T: tropical: this refrigerating appliance is intended to be used at ambient temperatures ranging from 16 °C to 43 °C;

Location

The appliance should be installed well away from sources of heat such as radiators, boilers, direct sunlight etc. Ensure that air can circulate freely around the back of the cabinet. To ensure best performance, if the appliance is positioned below an overhanging wall unit, the minimum distance between the top of the cabinet and the wall unit must be at least 100 mm. Ideally, however, the appliance should not be positioned below overhanging wall units. Accurate leveling is ensured by one or more adjustable feet at the base of the cabinet.

This refrigerating appliance is not intended to be used as a built-in appliance

 **WARNING!** It must be possible to disconnect the appliance from the mains power supply; the plug must therefore be easily accessible after installation.

Electrical connection

Before plugging in, ensure that the voltage and frequency shown on the rating plate correspond to your domestic power supply. The appliance must be earthed. The power supply cable plug is provided with a contact for this purpose. If the domestic power supply socket is not earthed, connect the appliance to a separate earth in compliance with current regulations, consulting a qualified electrician. The manufacturer declines all responsibility if the above safety precautions are not observed. This appliance complies with the E.E.C. Directives.

Door Reversibility

Before reversing the door, please be prepared below tools and material: straight screwdriver, cross screwdriver, spanner and the components included in the poly bag:

Left Door Hinge
Cover x 1

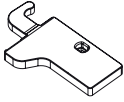

Left Aid-Closer on Upper
Door x 1

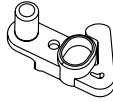

Left Aid-Closer on Lower
Door x 1

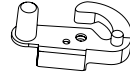

1. Unscrew top hinge cover and then unscrew the top hinge. Then lift upper door and place it on a soft pad to avoid scratch and damage.

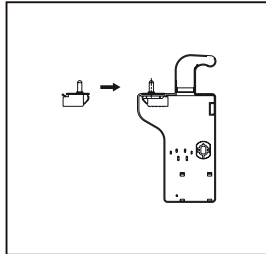
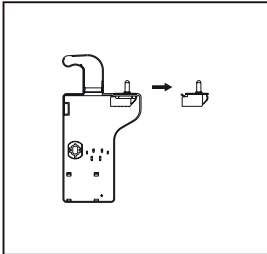
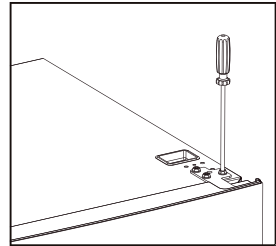
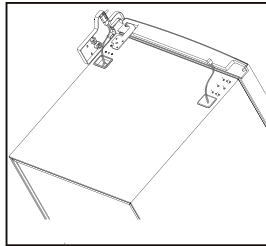
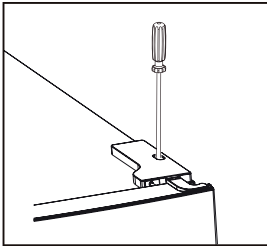

2. Remove the top left screw cover

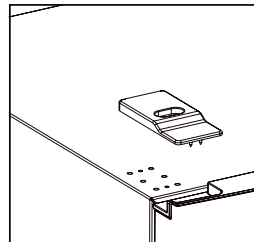
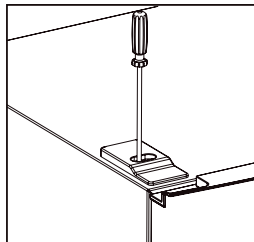

3. Take off the upper door, take out the screw from the middle hinge by cross screwdriver, then take off the lower door.

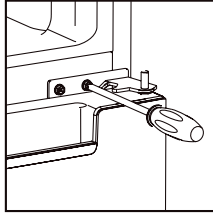

4. Laying down the refrigerator, take out the adjusting feet as below, then take off the lower hinge by cross screwdriver.

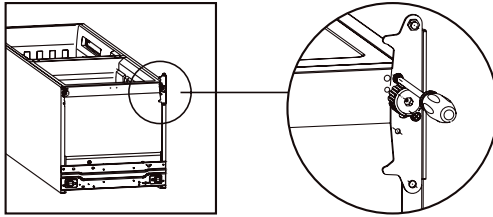

5. Adjusting the hinge care position of the lower hinge and upper hinge to opposite position

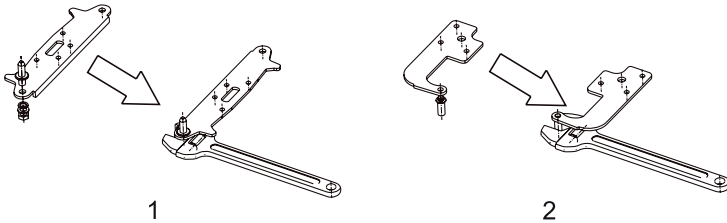

6. Install the lower hinge under to the refrigerator like below, screwing in the adjusting feet, make sure the position in horizon.

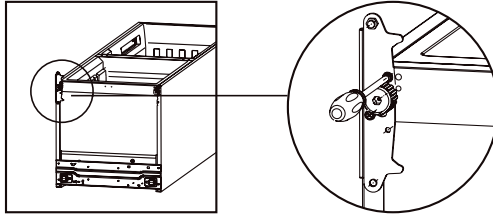

7. Remove the original aid-closers from upper and lower door, then install the aid-closers from the internal bag (with instruction manuals) to the opposite side.

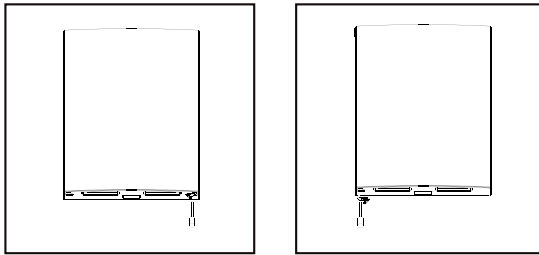

8. Detach the Fridge and the Freezer door gaskets and then attach them after rotating.

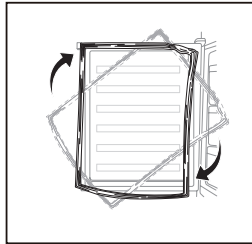

9. Install the lower door, adjust and fix the middle hinge onto the cabinet.

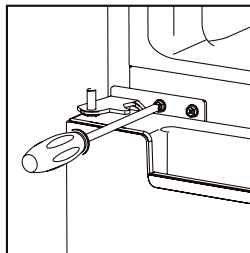

10. Place the upper door back on. Ensure the door is aligned horizontally and vertically so that the seal are closed on all sides before finally tightening the top hinge. Then insert the top hinge and screw it to the top of unit and then fix hinge cover (in accessory bag) by screw.

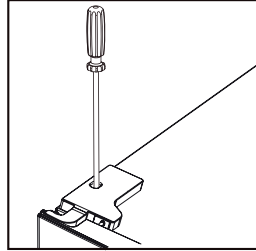
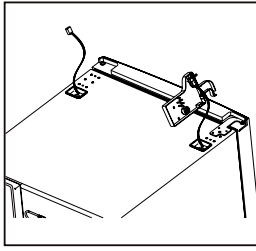
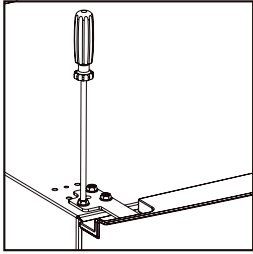

11. Fix the screw cover.

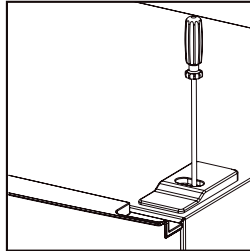

Install door external handle (if external handle is present)

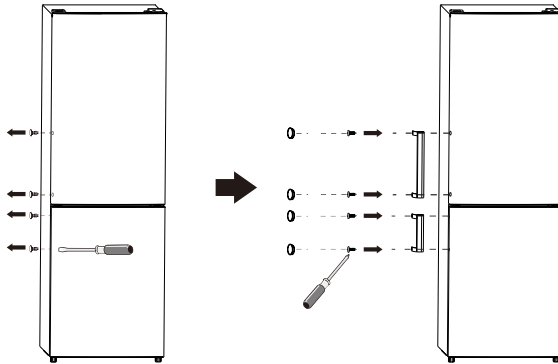

Space requirement

- Keep enough space of door open.
- It is advisable to keep at least 50 mm gap at all sides.

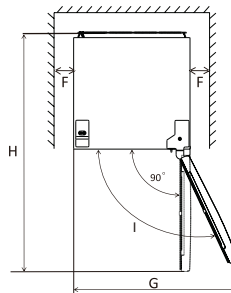
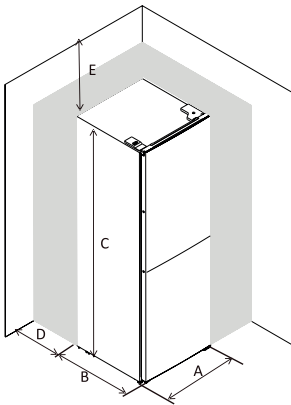

A	550
B	585
C	1800
D	min=50
E	min=50
F	min=50
G	1100
H	1135
L	135°

Levelling the unit

To do this adjust the two levelling feet at front of the unit.

If the unit is not level, the doors and magnetic seal alignments will not be covered properly.

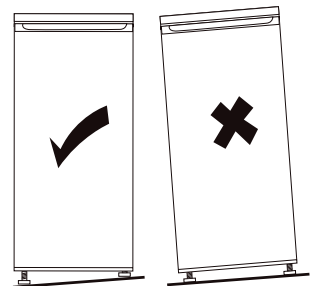
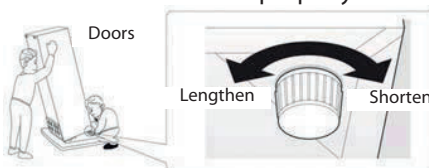

USER CONTROL PANEL

Temperature setting of the Fridge Compartment

The fridge temperature setting knob.

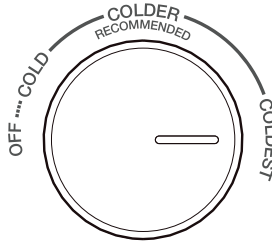

- The knob in fridge compartment is used to adjust temperature of fridge compartment.
- The internal temperature is controlled by a sensor. There are 4 settings: OFF, COLD, COLDER and COLDEST. COLD is warmest setting and COLDEST is coldest setting.
- The appliance may not operate at the correct temperature if it is in a particularly hot or if you open the door often.
- Neither fridge, nor freezer compartment works when the setting is OFF.

Temperature setting of the Freezer Compartment

The freezer temperature setting slider.

FREEZER CONTROL

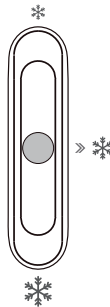

- This slider in fridge compartment is used to adjust temperature of freezer compartment.
- Slider is positioned toward *, the temperature in freezer compartment will be higher. Contrarily, the temperature in freezer compartment will be lower if the slider is moved toward *.
- Middle position * of slider is advised position for normal using.
- To get lowest temperature in freezer compartment, you can adjust setting knob at coldest and position the slider at *.

Temperature setting recommendation

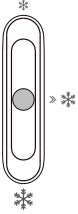
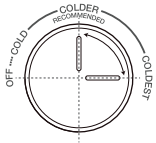
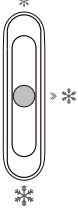
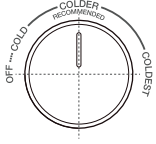
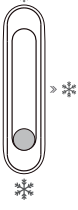
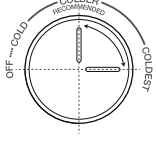
Temperature Setting Recommendation		
Environment Temperature	Freezer compartment	Fridge compartment
Summer (Above 38 °C)		 Set on colder-coldest
Normal		 Set on colder
Winter (Below 16 °C)		 Set on colder-coldest

- Information above give users recommendation of temperature setting.
- In winter or temperature below 16 °C, users should avoid set on * and cold.
- For energy saving, the * and coldest set only apply to special need (such as quick-freezing or ice making), and need turn back after special need.

Impact on food storage

Under recommended setting, the best storage time of fridge compartment is no more than 3 days.

Under recommended setting, the best storage time of freezer compartment is no more than 1 month.

The best storage time may reduce under other settings.

DAILY USE

First use

Cleaning the interior

Before using the appliance for the first time, wash the interior and all internal accessories with lukewarm water and some neutral soap so as to remove the typical smell of a brand new product, then dry thoroughly.

Important! Do not use detergents or abrasive powders, as these will damage the finish.

Freezing fresh food

- The freezer compartment is suitable for freezing fresh food and storing frozen and deep-frozen food for a long time.
- Place the fresh food to be frozen in the bottom compartment.
- The maximum amount of food that can be frozen in 24 hours is specified on the rating plate.
- The freezing process lasts 24 hours: during this period do not add other food to be frozen.

Daily use

Position different food in different compartments according to the table below

Refrigerator compartments	Type of food
Door or balconies of fridge compartment	<ul style="list-style-type: none">• Foods with natural preservatives, such as jams, juices, drinks, condiments.• Do not store perishable foods.
Crisper drawer (salad drawer)	<ul style="list-style-type: none">• Fruits, herbs and vegetables should be placed separately in the crisper bin.• Do not store bananas, onions, potatoes, garlic in the refrigerator.
Fridge shelf – middle	<ul style="list-style-type: none">• Dairy products, eggs
Fridge shelf – top	<ul style="list-style-type: none">• Foods that do not need cooking, such as ready-to-eat foods, deli meats, leftovers.
Freezer drawer(s)/shelf	<ul style="list-style-type: none">• Foods for long-term storage.• Bottom drawer/shelf for raw meat, poultry, fish.• Middle drawer/shelf for frozen vegetables, chips.• Top drawer/shelf for ice cream, frozen fruit, frozen baked goods.

Storing frozen food

When first starting-up or after a period out of use. Before putting the product in the compartment let the appliance run at least 2 hours on the higher settings.

Important! In the event of accidental defrosting, for example the power has been off for longer than the value shown in the technical characteristics chart under “rising time”, the defrosted food must be consumed quickly or cooked immediately and then re-frozen (after cooked).

Thawing

Deep-frozen or frozen food, prior to be used, can be thawed in the freezer compartment or at room temperature, depending on the time available for this operation.

Small pieces may even be cooked still frozen, directly from the freezer. In this case, cooking will take longer.

Movable shelves

The walls of the refrigerator are equipped with a series of runners so that the shelves can be positioned as desired.

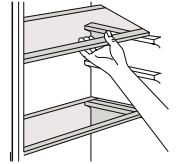

Positioning the door balconies

Door balconies can be disassembled for cleaning. To make the disassembling as follows: gradually pull the balcony in the direction of the arrows until it comes free, after cleaning, reposition it.

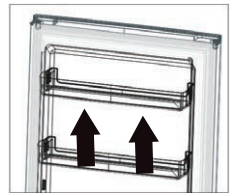

Disassemble the bottom drawer

1. Pull out the bottom drawer to stopper position.
2. Lift up the front of drawer.
3. Pull out the bottom drawer. Setting the humidity In the Crisper

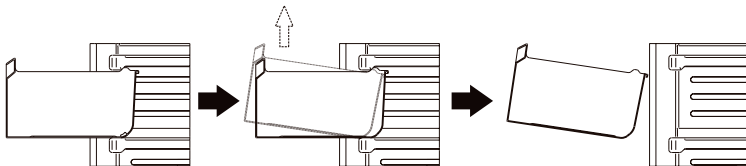

Helpful hints and tips

Hints for freezing

To help you make the most of the freezing process, here are some important hints:

- the maximum quantity of food which can be frozen in 24 hrs. is shown on the rating plate;
- the freezing process takes 24 hours. No further food to be frozen should be added during this period;
- only freeze top quality, fresh and thoroughly cleaned, foodstuffs;
- prepare food in small portions to enable it to be rapidly and completely frozen and to make it possible subsequently to thaw only the quantity required;
- wrap up the food in aluminium foil or polythene and make sure that the packages are airtight;
- do not allow fresh, unfrozen food to touch food which is already frozen, thus avoiding a rise in temperature of the latter;
- lean foods store better and longer than fatty ones; salt reduces the storage life of food;
- water ices, if consumed immediately after removal from the freezer compartment, can possibly cause the skin to be freeze burnt;
- it is advisable to show the freezing in date on each individual pack to enable you removal from the freezer compartment, can possibly cause the skin to be freeze burnt;
- it is advisable to show the freezing in date on each individual pack to enable you to keep tab of the storage time.

Hints for storage of frozen food

To obtain the best performance from this appliance, you should:

- make sure that the commercially frozen foodstuffs were adequately stored by the retailer;
- be sure that frozen foodstuffs are transferred from the food store to the freezer in the shortest possible time;
- not open the door frequently or leave it open longer than absolutely necessary.

Once defrosted, food deteriorates rapidly and cannot be refrozen.

Do not exceed the storage period indicated by the food manufacture.

Hints for fresh food refrigeration

To obtain the best performance:

- Do not store warm food or evaporating liquids in the refrigerator
- Do cover or wrap the food, particularly if it has a strong flavour

Hints for refrigeration

Useful hints:

- Make (all types): wrap in polythene bags and place on the glass shelves above the vegetable drawer.
- For safety, store in this way only one or two days at the most.
- Cooked foods, cold dishes, etc.: these should be covered and may be placed on any shelf.
- Fruit and vegetables: these should be thoroughly cleaned and placed in the special drawer(s) provided.
- Butter and cheese: these should be placed in special airtight containers or wrapped in aluminum foil or polythene bags to exclude as much air as possible.
- Milk bottle: these should have a cap and should be stored in the balconies on the door.
- Bananas, potatoes, onions and garlic, if not packed.
- For energy efficiency ,all drawers,baskets and shelves,must be in right place, must not be kept in the fridge.

Cleaning

For hygienic reasons the appliance interior, including interior accessories, should be cleaned regularly.

 **Caution!** The appliance may not be connected to the mains during cleaning. Danger of electrical shock! Before cleaning switch the appliance off and remove the plug from the mains, or switch off or turn out the circuit breaker or fuse. Never clean the appliance with a steam cleaner. Moisture could accumulate in electrical components, danger of electrical shock! Hot vapours can lead to the damage of plastic parts. The appliance must be dry before it is placed back into service.

Important! Ethereal oils and organic solvents can attack plastic parts, e.g. lemon juice or the juice from orange peel, butyric acid, cleanser that contain acetic acid.

- Do not allow such substances to come into contact the appliance parts.
- Do not use any abrasive cleaners
- Remove the food from the freezer. Store them in a cool place, well covered.
- Switch the appliance off and remove the plug from the mains, or switch off or turn out the circuit breaker or fuse.
- Clean the appliance and the interior accessories with a cloth and lukewarm water. After cleaning wipe with fresh water and rub dry.
- After everything is dry place appliance back into service.

Replace the lamp

The internal light is a LED type. To replace the lamp, please contact qualified technician.

Troubleshooting

 **Caution!** Before troubleshooting, disconnect the power supply. Only a qualified electrician or competent person must do the troubleshooting that is not in this manual.

Important! There are some sounds during normal use (compressor, refrigerant circulation).

Problem	Possible cause	Solution
Appliance does not work	Temperature regulation knob is set at coldest	Set the knob at other switch on the appliance.
	Mains plug is not plugged in or is loose	Insert mains plug.
	Fuse has blown or is defective	Check fuse, replace if necessary.
	Socket is defective	Mains malfunctions are to be corrected by an electrician.
Appliance freezes or cools too much	Temperature is set too cold or the appliance runs at coldest.	Turn the temperature regulator to a warmer setting temporarily.
The food is not frozen enough.	Temperature is not properly adjusted.	Please look in the initial Temperature Setting section.
	Door was open for an extended period.	Open the door only as long as necessary.
	A large quantity of warm food was placed in the appliance within the last 24 hours.	Turn the temperature regulation to a colder setting temporarily.
	The appliance is near a heat source.	Please look in the installation location section.
Heavy build up of frost on the door seal.	Door seal is not air tight.	Carefully warm the leaking sections of the door seal with a hair dryer (on a cool setting). At the same time shape the warmed door seal by hand such that it sits correctly.
Unusual noises	Appliance is not level.	Re-adjust the feet.
	The appliance is touching the wall or other objects.	Move the appliance slightly.
	A component, e.g. a pipe, on the rear of the appliance is touching another part of the appliance or the wall.	If necessary, carefully bend the component out of the way.

Water on the floor	Water drain hole is blocked.	See the Cleaning and Care section.
Side panels are hot.	It's normal. Heat exchange parts are in the sides.	Take gloves to touch sides if needed.

If the malfunction shows again, contact the Service Center.

Authorized service center contact information can be found at www.lord.eu.

Spare parts can also be ordered at the authorized service center.

According to the respective ecodesign regulation, spare parts can be obtained from the authorized service center for at least 7 or 10 years (based on the spare part type) since the last appliance model item has been placed on the market of the European Economic Area.

Please have the identification mark of the model and the serial number at hand before contacting the authorized service center.

The identification mark of the model and the serial number of the product can be found at the rating label placed on the outside surface at the rear of the appliance.

We recommend that you write the data from the production label into this manual before you place the appliance to the place where it will be operated to facilitate finding the data later.

Information on the model in the product database defined in Regulation (EU)

2019/2016 can be found via the following internet link:

for C22: <https://eprel.ec.europa.eu/qr/1409499>

for C23: <https://eprel.ec.europa.eu/qr/1412567>

Vážený zákazníku,

děkujeme Vám, že jste si zakoupil(a) tento spotřebič. Aby Vám tento spotřebič co nejlépe sloužil, přečtěte si pokyny v tomto návodu k obsluze.

Zajistěte, aby byl obalový materiál zlikvidován v souladu s platnými předpisy a s ohledem na životní prostředí.

Při likvidaci spotřebiče kontaktujte místní oddělení pro likvidaci odpadu, kde získáte informace o bezpečné likvidaci.

Tento spotřebič je možné používat pouze k určenému účelu. Spotřebič je určen pouze pro použití v domácnosti.

OBSAH

BEZPEČNOSTNÍ POKYNY	28
PŘEHLED	35
INSTALACE	36
Požadavky na prostor	36
Umístění	36
Poloha.....	36
Elektrické připojení.....	36
Změna směru otevírání dveří.....	37
Instalace vnější rukojeti dveří (pokud je součástí výbavy)	41
Požadavky na prostor	41
Vyrovnání spotřebiče.....	41
OVLÁDACÍ PANEL	42
Nastavení teploty v prostoru chladničky.....	42
Nastavení teploty v prostoru mrazničky.....	42
Vliv na skladování potravin.....	43
KAŽDODENNÍ POUŽITÍ.....	45
První použití	45
Zmrazování čerstvých potravin.....	45
Každodenní použití	45
Užitečné rady a tipy	46
Čištění.....	47
Výměna žárovky.....	47
Odstraňování problémů	48

V zájmu vaší bezpečnosti a pro zajištění správného používání si před instalací a prvním použitím spotřebiče pečlivě přečtěte tento návod k obsluze, včetně zde obsažených pokynů a varování. Abyste se vyhnuli zbytečným chybám a nehodám, je důležité zajistit, aby všichni lidé, kteří spotřebič používají, byli důkladně seznámeni s jeho provozními a bezpečnostními prvky. Tento návod k obsluze si uschovejte a ujistěte se, že zůstane se spotřebičem, pokud bude přemístěn nebo prodán, aby všichni uživatelé, kteří jej používají, byli po celou dobu jeho životnosti řádně informováni o používání spotřebiče a bezpečnosti.

Z důvodu bezpečnosti života a majetku dodržujte opatření uvedená v tomto návodu k obsluze, protože výrobce není odpovědný za škody způsobené jejich nedodržením.

Bezpečnost dětí a zranitelných osob

- Tento spotřebič může být používán dětmi od 8 let věku, osobami se sníženými fyzickými, smyslovými a mentálními schopnostmi i osobami s nedostatkem zkušeností a znalostí za předpokladu, že budou pracovat pod kvalifikovaným dozorem nebo budou účinně seznámeny s obsluhou a hrozícími nebezpečími.
- Děti ve věku 3 až 8 let mohou do spotřebiče vkládat potraviny a vyjímat je z něj.
- Malé děti by neměly zůstat bez dozoru, aby si s přístrojem nezačaly hrát.
- Čištění a uživatelskou údržbu nesmí provádět děti, pokud nejsou starší 8 let a nejsou pod dohledem dospělé osoby.
- Veškeré obaly uchovávejte mimo dosah dětí. Hrozí nebezpečí udušení.
- Pokud zařízení likvidujete, vytáhněte zástrčku z elektrické zásuvky, odřízněte připojovací kabel (co nejbližší u spotřebiče) a demontujte dveře, abyste hrajícím si dětem zabránili v úrazu elektrickým proudem nebo zavření ve spotřebiči.

- Pokud má tento spotřebič s magnetickým těsněním dveří nahradit starší spotřebič, který má na dveřích nebo víku pružinový zámek (západku), před likvidací starého spotřebiče zajistěte, aby tento zámek byl nepoužitelný. Tím se zabrání tomu, aby se dítě do spotřebiče zavřelo.

Bezpečnost obecně

- ⚠ **VÝSTRAHA!** Dbejte na to, aby ventilační otvory v krytu spotřebiče nebo ve vestavěné konstrukci nebyly zablokované.
- ⚠ **VÝSTRAHA!** K urychlení procesu odmrazování nepoužívejte mechanické ani jiné prostředky než ty, které doporučuje výrobce.
- ⚠ **VÝSTRAHA!** Nepoškozujte chladicí okruh.
- ⚠ **VÝSTRAHA!** Nepoužívejte uvnitř chladicích spotřebičů jiná elektrická zařízení (například výrobníky zmrzliny), pokud nejsou pro tento účel schválena výrobcem.
- ⚠ **VÝSTRAHA!** Nedotýkejte se žárovky, pokud byla delší dobu zapnutá, protože by mohla být velmi horká.
- ⚠ **VÝSTRAHA!** Při instalaci spotřebiče se ujistěte, že nedošlo k přimáčknutí nebo zaseknutí napájecího kabelu.
- ⚠ **VÝSTRAHA!** Neumísťujte za spotřebič prodlužovací adaptéry a přenosné zdroje elektrické energie.
 - V tomto spotřebiči neskladujte výbušné látky, jako jsou aerosolové nádoby, s hořlavým hnacím plynem.
 - V chladicím okruhu spotřebiče je obsaženo chladivo isobutan (R600a), přírodní plyn s vysokou úrovní environmentální kompatibility, který je však hořlavý.
 - Během přepravy a instalace spotřebiče se ujistěte, že nedošlo k poškození žádné součásti chladicího okruhu.
 - vyvarujte se otevřeného ohně a zdrojů vznícení
 - důkladně větrejte místnost, ve které je spotřebič umístěn

- Je nebezpečné měnit specifikace nebo tento výrobek jakýmkoli způsobem upravovat. Jakékoli poškození kabelu nebo elektrické části může způsobit zkrat, požár nebo úraz elektrickým proudem.
- Tento spotřebič je určen k použití v domácnosti.

⚠ VÝSTRAHA! Veškeré elektrické součásti (zástrčka, napájecí kabel, kompresor atd.) musí být v případě potřeby vyměněny autorizovaným servisním střediskem nebo kvalifikovaným servisním personálem.

⚠ VÝSTRAHA! Žárovka (pokud je součástí spotřebiče) dodávaná s tímto spotřebičem je „žárovka pro speciální použití“, která je použitelná pouze s dodaným spotřebičem. Tato „žárovka pro speciální použití“ není použitelná pro osvětlení v domácnosti.

- Pro napájení přístroje nepoužívejte prodlužovací kabel.
- Ujistěte se, že napájecí zástrčka není přimáčknuta nebo poškozena zadní stranou spotřebiče. Přimáčknutí nebo poškození napájecí zástrčky může způsobit přehřátí a požár.
- Ujistěte se, že je síťová zástrčka spotřebiče přístupná.
- Netahejte za síťový kabel, ale za zástrčku, pokud chcete spotřebič odpojit od elektrické zásuvky.
- Pokud je síťová zásuvka uvolněná, spotřebič do ní nezapojte. Nebezpečí úrazu elektrickým proudem nebo vzniku požáru.
- Spotřebič nepoužívejte bez instalované žárovky.
- Tento spotřebič je těžký. Při přemísťování je třeba postupovat opatrně.
- Neodstraňujte ani se nedotýkejte předmětů z mrazicího prostoru (pokud je jím spotřebič vybaven), pokud máte mokré či vlhké ruce, protože by to mohlo způsobit odřeniny nebo omrzliny.
- Vyvarujte se vystavení spotřebiče přímému slunečnímu záření.

Každodenní použití

- Nepokládejte horké předměty na plastové části spotřebiče.
- Umístěte potraviny tak, aby se nedotýkaly zadní stěny.
- Zmrazené jídlo nesmí být po rozmrazení znovu zmrazováno.
- Balené zmrazené potraviny skladujte v souladu s pokyny výrobce zmrazených potravin.
- Je třeba přísně dodržovat doporučení výrobce zařízení pro skladování. Viz příslušné pokyny.
- Neumísťujte syčené šumivé nápoje do mrazicího prostoru (pokud je jím spotřebič vybaven), protože by mohlo dojít k vývinu tlaku v nádobě, který by mohl způsobit explozi, a způsobit tak poškození spotřebiče.
- Zmrzlina a jiné potraviny konzumované přímo po vyjmutí ze spotřebiče mohou způsobit omrzliny.

Respektujte prosím následující pokyny, aby nedošlo ke kontaminaci potravin.

- Otevření dvířek na dlouhou dobu může způsobit výrazné zvýšení teploty uvnitř spotřebiče.
- Pravidelně čistěte povrchy, které mohou přijít do styku s potravinami, a přístupný odtokový systém.
- Vyčistěte nádrže na vodu, pokud nebyly použity po dobu 48 hodin. Pokud nebyla voda odebrána po dobu 5 dnů, propláchněte vodní systém připojený k přívodu vody (pokud jsou součástí spotřebiče).
- Skladujte syrové maso a ryby ve vhodných nádobách v chladničce (pokud je součástí spotřebiče) takovým způsobem, aby se nedostaly do kontaktu s jinými potravinami a tekutinami.
- Dvuhvězdičkové prostory pro zmrazené potraviny (pokud jsou součástí spotřebiče) jsou vhodné pro skladování zmrazených hotových pokrmů, skladování nebo výrobu zmrzliny a výrobu kostek ledu.
- Jedno, dvou a tříhvězdičkové prostory (pokud jsou součástí spotřebiče) nejsou vhodné pro zmrazování čerstvých potravin.

- Pokud bude spotřebič delší dobu prázdný, vypněte jej, odmrazte, vyčistěte, vysušte a nechte dvířka otevřená, abyste zabránili množení bakterií a plísní uvnitř spotřebiče.

Péče a čištění

- Před údržbou spotřebič vypněte a vytáhněte zástrčku z elektrické zásuvky.
- Nečistěte spotřebič pomocí kovových předmětů.
- K odstranění námrazy ze spotřebiče nepoužívejte ostré předměty. Použijte plastovou škrabku.
- Pravidelně kontrolujte kanálek pro odvod kondenzované vody, zda se zde voda nehromadí. V případě potřeby kanálek vyčistěte. Pokud je tento kanálek zablokován, voda se bude shromažďovat ve spodní části spotřebiče.

Instalace

Důležité! Při elektrickém připojení postupujte pečlivě podle pokynů uvedených v konkrétních odstavcích.

- Vybalte spotřebič a zkontrolujte, zda na něm není patrné nějaké poškození. Nepřipojujte spotřebič, pokud je poškozený. Případné škody okamžitě nahláste v místě, kde jste jej zakoupili. Pro tento případ si uschovejte obal.
- Před připojením spotřebiče k elektrické síti je vhodné počkat nejméně čtyři hodiny, aby olej mohl stéct zpět do kompresoru.
- Kolem spotřebiče by měla být dostatečná cirkulace vzduchu. Pokud tomu tak nebude, bude to mít za následek přehřátí zařízení a zvýšenou spotřebu elektrické energie. Pro dosažení dostatečné ventilace postupujte podle pokynů pro instalaci.
- Pokud je to možné, měly by být proti stěně umístěny rozpěrky výrobku, aby nedošlo k dotyku nebo zachycení teplých částí (kompresor, kondenzátor), aby se zabránilo možnému vznícení.
- Spotřebič nesmí být umístěn v blízkosti radiátorů nebo sporáků.
- Po instalaci spotřebiče se ujistěte, že je síťová zástrčka přístupná.

Servis

- Veškeré elektroinstalační práce potřebné k údržbě spotřebiče by měl provádět autorizovaný servis nebo kvalifikovaný elektrikář.
- Tento výrobek musí být opravován autorizovaným servisním střediskem a musí být použity pouze originální náhradní díly.

Úspora energie

- Do spotřebiče nevkládejte horké potraviny.
- Potraviny neskládejte blízko k sobě, protože to brání cirkulaci vzduchu.
- Ujistěte se, že se potraviny nedotýkají zadní části chladicího prostoru.
- Při výpadku elektrického napájení neotevírejte dvířka.
- Neotevírejte dvířka příliš často.
- Nenechávejte dvířka příliš dlouho otevřená.
- Nenastavujte termostat na příliš nízkou teplotu.
- Všechno příslušenství jako zásuvky, poličky nebo dveřní poličky by měly být ponechány uvnitř spotřebiče pro zajištění nižší spotřeby elektrické energie.

Ochrana životního prostředí

Tento spotřebič neobsahuje plyny, které by mohly poškodit ozonovou vrstvu, a to ani v okruhu chladiva, ani v izolačních materiálech. Spotřebič nesmí být likvidován společně s komunálním odpadem a odpadky. Izolační pěna obsahuje hořlavé plyny: spotřebič musí být zlikvidován v souladu s předpisy týkajícími se spotřebiče, které získáte od místních úřadů. Vyvarujte se poškození chladicí jednotky, zejména výměníku tepla. Materiály použité v tomto spotřebiči označené symbolem ♻ jsou recyklovatelné.



Symbol na výrobku nebo na jeho obalu znamená, že s tímto výrobkem nesmí být nakládáno jako s domovním odpadem. Místo toho by měl být odvezen na příslušné sběrné místo pro recyklaci elektrických a elektronických zařízení. Zajištěním správné likvidace tohoto produktu pomůžete zabránit potenciálním negativním důsledkům pro životní prostředí a lidské zdraví, které by mohly být způsobeny nesprávným nakládáním s tímto výrobkem. Podrobnější informace o recyklaci tohoto výrobku vám poskytne místní obecní úřad, služba pro likvidaci domovního odpadu nebo obchod, kde jste výrobek zakoupili.

Obalové materiály

Materiály označené symbolem recyklace jsou recyklovatelné. Obal uložte do příslušných sběrných kontejnerů, aby byl recyklován.

Likvidace spotřebiče

1. Odpojte síťovou zástrčku spotřebiče z elektrické zásuvky.
2. Odřízněte síťový kabel co nejbližší spotřebiči a zlikvidujte jej.



VAROVÁNÍ! Během užívání, servisu a likvidace spotřebiče věnujte pozornost symbolu na zadní straně kompresoru, který je podobný symbolu vyobrazenému po levé straně, ve žlutém či oranžovém provedení.

Je to výstražný symbol rizika vzniku požáru. V trubkách chladicího okruhu a kompresoru jsou hořlavé látky.

Během užívání, servisu a likvidace buďte v dostatečné vzdálenosti od zdroje ohně.

PŘEHLED

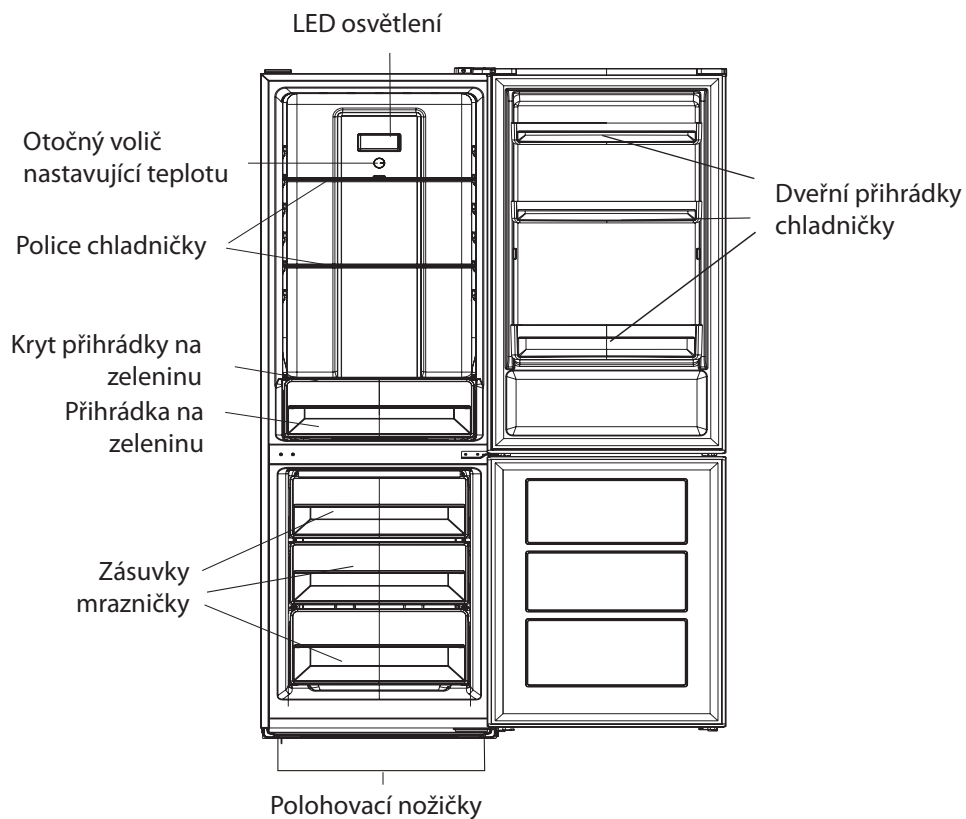

Poznámka: Výše uvedený obrázek je pouze ilustrativní. Skutečné zařízení se může lišit.

Požadavky na prostor

- Vyberte místo bez vystavení přímému slunečnímu svitu.
- Vyberte místo s dostatečným prostorem pro snadné otevření dveří spotřebiče.
- Vyberte místo s rovnou podlahou.
- Ponechte dostatek místa pro instalaci spotřebiče na rovný povrch.
- Při instalaci ponechte volný prostor vpravo, vlevo, vzadu i shora. Pomůže to snížit spotřebu energie a sníží vaše účty za energii.
- Dodržujte mezeru nejméně 50 mm po obou stranách i vzadu.

Umístění

Tento spotřebič instalujte na místě, kde okolní teplota odpovídá klimatické třídě uvedené na typovém štítku spotřebiče u chladicích spotřebičů s klimatickou třídou:

- rozšířené mírné pásmo: tento chladicí spotřebič je určen k používání při teplotách okolí od 10 °C do 32 °C (SN).;
- mírné pásmo: tento chladicí spotřebič je určen k používání při teplotách okolí od 16 °C do 32 °C (N).;
- subtropické pásmo: tento chladicí spotřebič je určen k používání při teplotách okolí od 16 °C do 38 °C (ST).;
- tropické pásmo: tento chladicí spotřebič je určen k používání při teplotách okolí od 16 °C do 43 °C (T).;

Poloha

Spotřebič by měl být instalován v dostatečné vzdálenosti od zdrojů tepla, jako jsou radiátory, kotle, přímé sluneční světlo atd. Zajistěte, aby kolem zadní strany a boků skříně mohl volně proudit vzduch. Pokud je spotřebič umístěn pod převislou stěnou, musí být minimální vzdálenost mezi horní částí skříně a stěnou nejméně 100 mm, aby byl zajištěn nejlepší výkon. V ideálním případě by však neměl být spotřebič umístěn pod převislou stěnou. Přesné vyrovnání je zajištěno jednou nebo více nastavitelnými nožkami na spodní straně skříně.

Tento chladicí spotřebič není určen k vestavění.

⚠ VÝSTRAHA! Zařízení musí být možné odpojit od síťového napájení. Zástrčka musí být proto po instalaci snadno přístupná.

Elektrické připojení

Před zapojením se ujistěte, že napětí a frekvence uvedené na typovém štítku odpovídají vašemu domovnímu napájení. Spotřebič musí být uzemněn. Zástrčka napájecího kabelu je pro tento účel opatřena kontaktem.

Výrobce odmítá veškerou odpovědnost, pokud nebudou dodržována výše uvedená bezpečnostní opatření.

Tento spotřebič vyhovuje předpisům E.E.C. směrnic.

Změna směru otevírání dveří

Před obrácením směru otevírání dveří si prosím připravte níže uvedené nástroje a materiál: plochý šroubovák, křížový šroubovák, klíč a součásti obsažené v plastovém sáčku:

1 × levý kryt závěsu
dveří

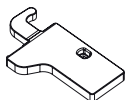

1 × zavírací mechanismus
horních dvířek

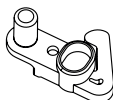

1 × zavírací mechanismus
spodních dvířek

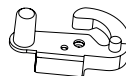

1. Odšroubujte kryt horního závěsu a potom odšroubujte horní závěs. Poté sejměte horní dvířka a umístěte je na měkkou podložku, aby nedošlo k jejich poškrábání či poškození.

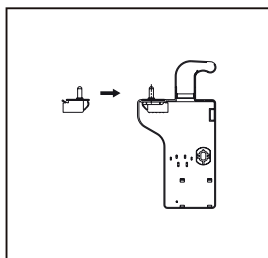
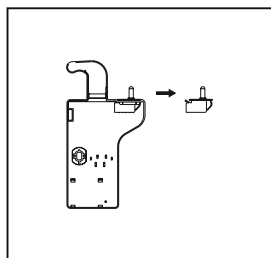
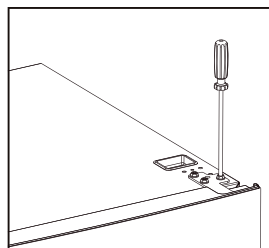
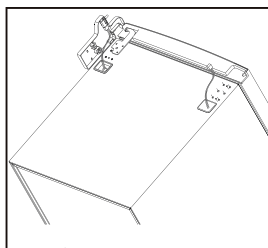
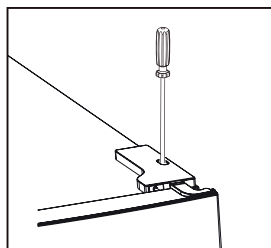

2. Odstraňte kryt levého horního šroubu.

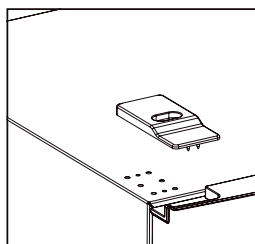
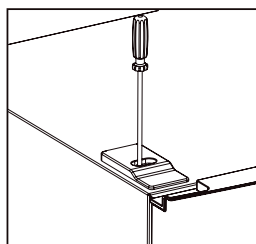

3. Křížovým šroubovákem vyšroubujte šroub ze středního závěsu a sejměte spodní dveře.

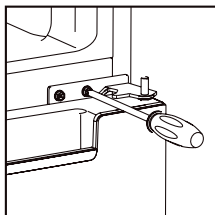

4. Položte spotřebič, vyměňte seřizovací nožičky, jak je uvedeno níže, a potom pomocí křížového šroubováku odmontujte spodní závěs.

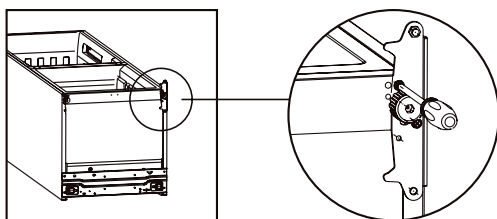

5. Nastavení polohy jádra spodního závěsu a horního závěsu do opačné polohy.

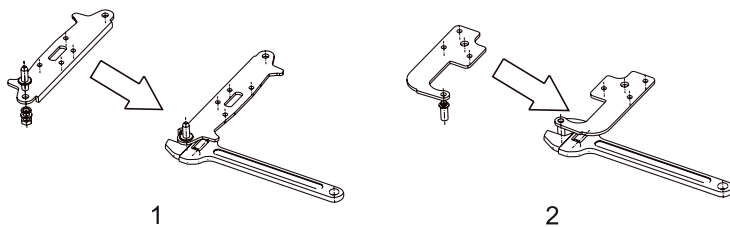

6. Namontujte spodní závěs pod spotřebič, jak je uvedeno níže, přišroubujte seřizovací nožičky a chladničku postavte.

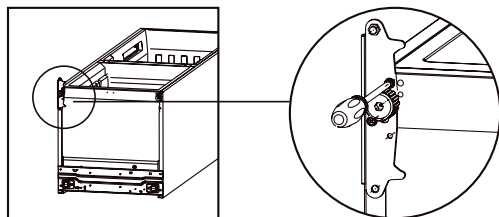

7. Odstraňte zavírací mechanismus z horních i spodních dvířek a nasadte na opačnou stranu oba zavírací mechanismy z balení.

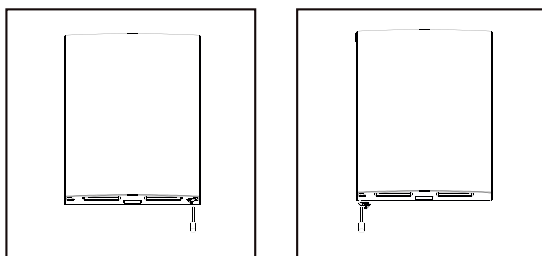

8. Odmontujte těsnění dveří chladničky a mrazničky a po otočení je opět upevněte.

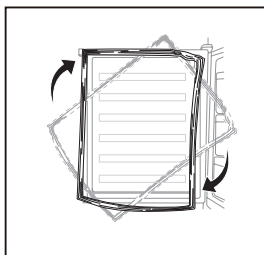

9. Nasadte dolní dveře, seřidte a připevněte střední závěs na skříň.

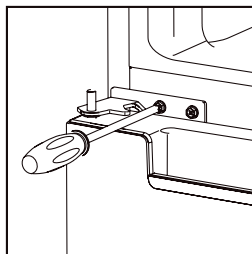

10. Nasadte horní dveře zpět. Před konečným utažením horního závěsu se ujistěte, že jsou dveře vyrovnány vodorovně i svisle, aby těsnění na všech stranách doléhalo ke skříni. Potom vložte horní závěs a přišroubujte jej k horní části spotřebiče a poté upevněte kryt závěsu pomocí šroubu.

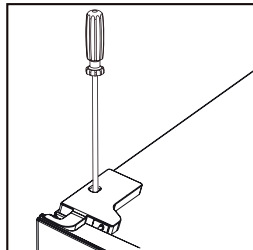
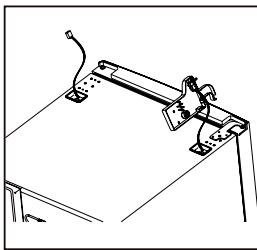
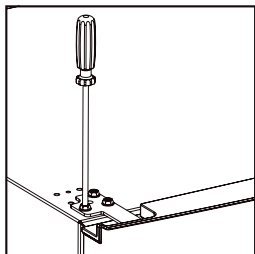

11. Upevněte kryt šroubu.

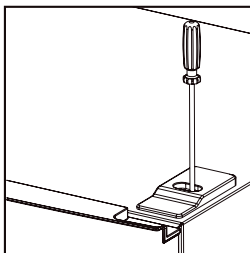

Instalace vnější rukojeti dveří (pokud je součástí výbavy)

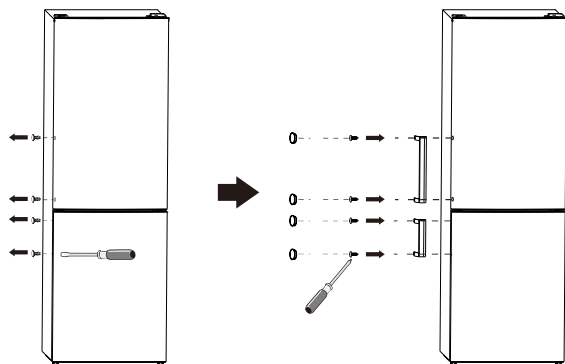

Požadavky na prostor

- Udržujte dostatek prostoru pro otevření dveří.
- Na obou stranách a vzadu ponechte mezeru nejméně 50 mm.

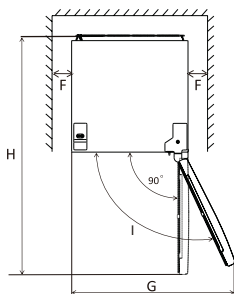
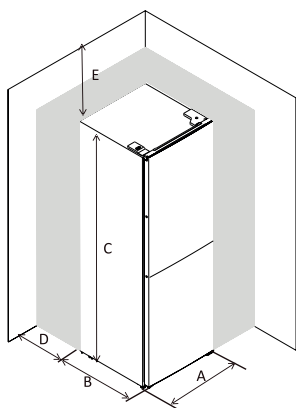

A	550
B	585
C	1800
D	min=50
E	min=50
F	min=50
G	1100
H	1135
L	135°

Vyrovnaní spotřebiče

Za tímto účelem seřídte dvě polohovací nožičky na přední straně spotřebiče.

Pokud není spotřebič ve vodorovné poloze, nebudou dveře a magnetické těsnění řádně doléhat a těsnit.

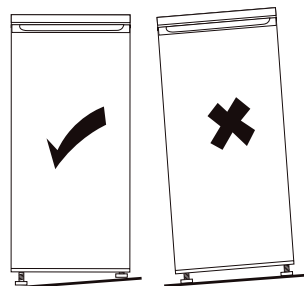

OVLÁDACÍ PANEL

Nastavení teploty v prostoru chladničky

Otočný ovladač nastavení teploty chladničky

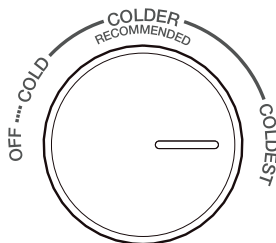

- Otočný ovladač slouží k nastavení teploty uvnitř chladničky.
- Vnitřní teplota je řízena senzorem. Je možné provést 4 úrovně nastavení teploty: OFF, COLD, COLDER a COLDEST. Nastavení COLD odpovídá nejvyšší teplotě, zatímco COLDEST nejnižší.
- Je možné, že se spotřebiči nepodaří dosáhnout požadované teploty, pokud je příliš teplé počasí nebo pokud příliš často otevíráte dveře.
- Pokud ovladač přepnete do polohy OFF, dojde k vypnutí chladničky i mrazničky.

Nastavení teploty v prostoru mrazničky

Posuvný ovladač nastavení teploty mrazničky

OVLÁDANÍ MRAZNIČKY

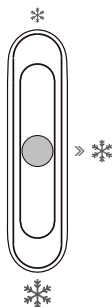

- Tento posuvný ovladač umístěný v chladničce slouží k nastavení teploty v mrazničce.
- Pokud je posuvník umístěn směrem k symbolu *, bude teplota v mrazničce vyšší. Naopak, pokud bude posuvník umístěn blíže k symbolu *, bude teplota v mrazničce nižší.
- Střední poloha posuvníku * je doporučená poloha pro normální použití.
- Chcete-li v mrazničce dosáhnout nejnižší teploty, můžete v chladničce nastavit nejnižší teplotu a posuvník posunout do polohy *.

Doporučené nastavení teploty

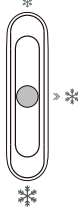
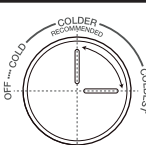
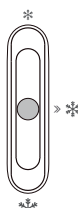
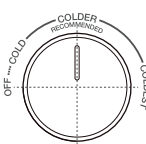
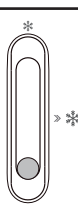
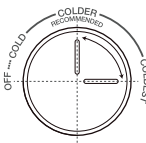
Doporučené nastavení teploty		
Okolní teplota	Mrazicí část	Chladicí část
Léto (nad 38 °C)		 Nastavení COLDER–COLDEST
Normální		 Nastavení COLDER
Zima (pod 16 °C)		 Nastavení COLDER–COLDEST

- Výše uvedená doporučení mohou sloužit jako nápověda při nastavování teploty.
- V zimě a při teplotě pod 16 °C nenastavujte teplotní úroveň * a COLD.
- V rámci úspory energie používejte nastavení * a COLDEST pouze krátkodobě, v případě, že potřebujete rychle zmrazit nějaký pokrm nebo vyrobit led. Poté nastavení změňte.

Vliv na skladování potravin

Při doporučeném nastavení je skladovací doba v chladicí části 3 dny.

Při doporučeném nastavení je skladovací doba v mrazicí části 1 měsíc.

Skladovací doby se mohou snížit při použití jiných než doporučených nastavení teplot.

KAŽDODENNÍ POUŽITÍ

První použití

Čištění vnitřního prostoru

Před prvním použitím spotřebiče omyjte vnitřní prostor a veškeré vnitřní příslušenství vlažnou vodou s trochou neutrálního mýdla, abyste odstranili typický pach zcela nového výrobku, a poté jej důkladně osušte.

Důležité! Nepoužívejte čisticí prostředky ani abrazivní prášky, protože by mohly poškodit povrch.

Zmrazování čerstvých potravin

- Prostor mrazničky je vhodný pro zmrazování čerstvých potravin a dlouhodobé skladování zmrazených i hluboce zmrazených potravin.
- Čerstvé potraviny, které chcete zmrazit, vložte do spodního prostoru.
- Maximální množství potravin, které lze zmrazit během 24 hodin, je uvedeno na typovém štítku.
- Proces zmrazování trvá 24 hodin: během této doby nepřidávejte další potraviny pro zmrazení.

Každodenní použití

Různé potraviny umístěte do různých částí spotřebiče podle následující tabulky:

Chladicí část	Typ potravin
Dveře a dveřní přihrádky chladicí části	<ul style="list-style-type: none">• Potraviny s přírodními konzervanty, jako jsou džemy, džusy, nápoje a koření.• Neuchovávejte rychle se kazící potraviny.
Přihrádka na ovoce a zeleninu	<ul style="list-style-type: none">• Ovoce, bylinky a zelenina by se měly do přihrádky ukládat jednotlivě.• V lednici neuchovávejte banány, cibuli, brambory ani česnek.
Střední polička chladicí části	<ul style="list-style-type: none">• Mléčné výrobky, vejce
Horní polička chladicí části	<ul style="list-style-type: none">• Potraviny, které není třeba tepelně upravovat, jako jsou hotové pokrmy, uzeniny a zbytky jídla.
Zásuvky mrazicí části	<ul style="list-style-type: none">• Potraviny k dlouhodobému uchování.• Spodní zásuvka na syrové maso, drůbež a ryby.• Střední zásuvka na mraženou zeleninu a hranolky.• Horní zásuvka na zmrzlinu, mražené ovoce a mražené pečivo.

Skladování mražených potravin

Při prvním uvedení do provozu nebo po určité době mimo provoz. Před vložením produktů do přihrádky nechte spotřebič běžet alespoň 2 hodiny při chladnějším nastavení.

Důležité! V případě neúmyslného rozmrazení, například, když dojde k přerušení napájení na déle, než je hodnota uvedená v tabulce technických charakteristik pod parametrem „doba náběhu teploty“, musí být rozmrazené jídlo rychle spotřebováno nebo okamžitě uvařeno a poté znovu zmrazeno (po uvaření).

Rozmrazování

Hluboko zmrazené nebo zmrazené potraviny mohou být před použitím rozmrazeny v chladničce nebo při pokojové teplotě, v závislosti na dostupné době pro rozmrazení. Malé kousky mohou být dokonce vařeny ve zmrazeném stavu přímo po vyjmutí z mrazničky. V tomto případě bude vaření trvat déle.

Posuvné police

Boční stěny chladničky jsou vybaveny řadou kolejniček, do kterých lze zasouvat police podle potřeby.

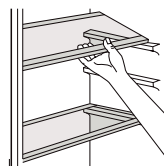

Vytažení dveřních přihrádek

Dveřní přihrádky lze za účelem čištění vytáhnout. Přihrádku opatrně vytáhněte z kolejniček po směru šipek uvedených na obrázku, a jakmile přihrádku vyčistíte, zasuňte ji stejným způsobem zpět na své místo.

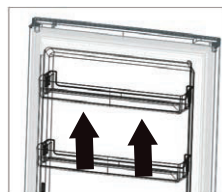

Vytažení spodní zásuvky

1. Vytáhněte spodní zásuvku až k zarážce.
2. Nadzvedněte přední část zásuvky.
3. Vytáhněte zásuvku.

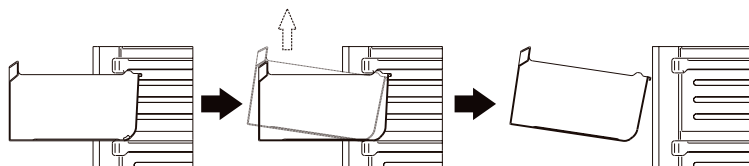

Užitečné rady a tipy

Rady pro zmrazování

Zde uvádíme několik důležitých rad, které vám pomohou co nejlépe využít mrazicí proces:

- maximální množství potravin, které lze zmrazit během 24 hodin, je uvedeno na typovém štítku,
- proces zmrazování trvá 24 hodin - během této doby by nemělo být přidáváno žádné další jídlo pro zmrazování,
- zmrazujte pouze potraviny nejvyšší kvality, čerstvé a důkladně očištěné,
- připravte potraviny v malých porcích, aby bylo možné je rychle a úplně zmrazit a umožnit následné rozmrazení pouze požadovaného množství,
- zabalte jídlo do hliníkové fólie nebo polyetylenu a ujistěte se, že obaly jsou vzduchotěsné,
- nedovolte, aby se čerstvé, nezmrazené potraviny dostaly do kontaktu s potravinami, které jsou již zmrazené, čímž se zabrání zvýšení jejich teploty,
- netučné potraviny se skladují lépe a déle než tučné; sůl snižuje skladovatelnost potravin,
- ledové kostky a jiné potraviny, pokud jsou konzumovány okamžitě po vyjmutí z mrazničky, mohou způsobit omrzliny pokožky,
- na každém jednotlivém balíčku je vhodné uvést datum zmrazení, abyste si mohli udržet přehled o době skladování,
- balíčky mohou způsobit omrzliny na pokožce.

Doporučení pro skladování zmrazených potravin

Chcete-li od spotřebiče získat ten nejlepší výkon, měli byste dodržovat následující zásady:

- ujistit se, že jsou již z továrny zmrazené potraviny v obchodě náležitě skladovány,
- zajistit, aby zmrazené potraviny byly přepraveny z obchodu do mrazničky v co nejkratší možné době,
- neotevírat často dveře ani je nenechávat otevřené déle, než je nezbytně nutné.

Po rozmrazení se jídlo rychle kazí a nelze jej znovu zmrazit, nepřekračujte proto dobu skladování uvedenou výrobcem potravin.

Doporučení pro chlazení čerstvých potravin

Chcete-li získat ten nejlepší výkon, měli byste dodržovat následující zásady:

- V chladničce neskladujte teplé jídlo ani odpařující se tekutiny.
- Potraviny zakryjte nebo zabalte, zejména pokud mají silnou vůni.

Doporučení pro chlazení

Užitečné rady:

- Maso (všechny typy): zabalte do polyetylenových sáčků a umístěte na skleněné police nad zásuvku na zeleninu
- Z bezpečnostních důvodů je tímto způsobem skladujte maximálně jeden nebo dva dny.
- Vařená jídla, studená jídla atd.: Tato jídla by měla být zakryta a mohou být umístěna v jakékoli přihrádce.
- Ovoce a zelenina: měly by být důkladně očištěny a umístěny do k tomu určené speciální zásuvky.
- Máslo a sýr: měly by být umístěny ve speciálních vzduchotěsných obalech nebo zabaleny do hliníkových fólií nebo polyetylenových sáčků, aby se co nejvíce zabránilo přístupu vzduchu.
- Láhev s mlékem: měla by mít uzávěr a měla by být uložena ve dveřní přihrádce.
- Banány, brambory, cibule a česnek nejsou vhodné pro skladování v chladicí části.
- Pro zajištění maximální energetické účinnosti musí být všechny koše, zásuvky a police na svém místě.

Čištění

Z hygienických důvodů je nutné pravidelně čistit vnitřní prostor spotřebiče včetně vnitřního příslušenství.

⚠ Pozor! Během čištění nesmí být spotřebič připojen k elektrické síti. Hrozí nebezpečí úrazu elektrickým proudem! Před čištěním spotřebič vypněte a vytáhněte zástrčku ze síťové zásuvky nebo vypněte jistič nebo odpojte pojistku. Nikdy spotřebič nečistěte pomocí parního čističe. Mohlo by dojít k nahromadění vlhkosti v elektrických součástech a vzniká tím nebezpečí úrazu elektrickým proudem! Horká pára může také způsobit poškození plastových dílů. Před opětovným uvedením do provozu musí být spotřebič suchý.

Důležité! Éterické oleje a organická rozpouštědla mohou napadat plastové i kovové části, např. i citronová šťáva nebo šťáva z pomerančové kůry, kyselina citronová nebo čisticí prostředky, které obsahují kyselinu octovou a jejich výpary.

- Nedovolte, aby se tyto látky dostaly do styku se součástmi spotřebiče.
- Nepoužívejte žádné abrazivní čističe.
- Vyjměte ze spotřebiče potraviny. Uskladněte je na chladném místě, dobře zakryté.
- Spotřebič vypněte a vytáhněte zástrčku ze síťové zásuvky nebo vypněte jistič nebo odpojte pojistku.
- Spotřebič a vnitřní příslušenství očištěte hadříkem a vlažnou vodou. Po čištění otřete hadříkem a čerstvou vodou a otřete dosucha.
- Po celkovém vysušení uveďte spotřebič zpět do provozu.

Výměna žárovky

Uvnitř spotřebiče se nachází žárovka LED. Pro její výměnu se obraťte na kvalifikovaného elektrotechnika.

Odstraňování problémů

⚠️ Pozor! Před odstraňováním závad odpojte napájení. Odstraňování problémů, které nejsou v tomto návodu uvedeny, smí provádět pouze autorizovaný servis.

Důležité! Při normálním používání jsou ze spotřebiče slyšet určité zvuky (kompresor, cirkulace chladiva).

Problém	Možná příčina	Řešení
Spotřebič nefunguje.	Je nastavena nejnižší teplotní úroveň.	Přepněte otočný ovladač do jiné polohy a zapněte spotřebič.
	Přepněte otočný ovladač do jiné polohy a zapněte spotřebič.	Zasuňte řádně síťovou zástrčku.
	Pojistka je přerušena nebo vadná.	Zkontrolujte pojistky, v případě potřeby je vyměňte.
	Zásuvka je vadná.	Závady síťového napájení smí opravit pouze kvalifikovaný elektrikář.
Zařízení příliš chladí nebo mrazí.	Teplota je nastavena na příliš nízkou hodnotu.	Nastavte regulátor teploty na nastavení vyšší teploty.
Potraviny nejsou dostatečně zmrazené.	Teplota není správně nastavena.	Pročtěte si prosím úvodní část věnovanou nastavení teploty.
	Dveře byly po delší dobu otevřené.	Dveře byly po delší dobu otevřené.
	Během posledních 24 hodin bylo do spotřebiče vloženo velké množství teplého jídla.	Na nějakou dobu nastavte regulaci teploty na chladnější nastavení.
	Spotřebič je blízko zdroje tepla.	Pročtěte si prosím část věnovanou místu instalace.
Pročtěte si prosím část věnovanou místu instalace.	Těsnění dveří nedoléhá.	Opatrně zahřejte nedoléhající části těsnění dveří pomocí fénu (při chladném nastavení). Přitom ohřívané dveřní těsnění vytvarujte rukou tak, aby správně doléhalo.

Neobvyklé zvuky.	Zařízení není vodorovně umístěné.	Seřídte výškově stavitelné nohy.
	Zařízení se dotýká stěny nebo jiných předmětů.	Spotřebič mírně posuňte.
	Součást, např. trubka, na zadní straně spotřebiče se dotýká jiné části spotřebiče nebo stěny.	V případě potřeby součást opatrně ohněte.
Na podlaze se nachází voda.	Došlo k ucpání otvoru pro odvod kondenzátu.	Viz kapitola o čištění a péči.
Boční panely jsou horké.	To je normální. Po stranách se nachází součásti pro tepelnou výměnu.	V případě potřeby si vezměte rukavice.

Pokud se závada objeví znovu, kontaktujte autorizované servisní středisko.

Kontakt na autorizovaný servis najdete na www.lord.eu.

V uvedeném autorizovaném servisu můžete objednat i náhradní díly.

Náhradní díly podle příslušného nařízení ekodesign získáte od autorizovaného servisu během min. 7 nebo 10 let (podle typu náhradních dílů) od uvedení posledního kusu modelu spotřebiče na trh v Evropském hospodářském prostoru.

Před kontaktováním autorizovaného servisu si prosím připravte identifikační značku modelu a sériové číslo.

Identifikační značku modelu a sériové číslo výrobku najdete na výrobním štítku umístěném na vnější zadní straně spotřebiče.

Pro rychlé vyhledání údajů vašeho spotřebiče doporučujeme si údaje z výrobního štítku zapsat do tohoto návodu před umístěním spotřebiče na provozní místo.

Informace o modelu v databázi výrobků definované v nařízení (EU) 2019/2016 najdete prostřednictvím následujícího internetového odkazu:

pro C22: <https://eprel.ec.europa.eu/qr/1409499>

pro C23: <https://eprel.ec.europa.eu/qr/1412567>

Vážený zákazník

Ďakujeme Vám, že ste si kúpili tento spotrebič. Aby Vám tento spotrebič čo najlepšie slúžil, prečítajte si pokyny v tomto návode na obsluhu.

Zaistite, aby bol obalový materiál zlikvidovaný v súlade s platnými predpismi a s ohľadom na životné prostredie.

Pri likvidácii spotrebiča kontaktujte miestne oddelenie na likvidáciu odpadu, kde získate informácie o bezpečnej likvidácii.

Tento spotrebič je možné používať len na určený účel. Spotrebič je určený len na použitie v domácnosti.

OBSAH

BEZPEČNOSTNÉ POKYNY	52
PREHĽAD.....	59
INŠTALÁCIA	60
Požiadavky na priestor	60
Umiestnenie.....	60
Poloha.....	60
Elektrické pripojenie	60
Zmena smeru otvárania dverí.....	61
Inštalácia vonkajšej rukoväti dverí (ak je súčasťou výbavy).....	65
Požiadavky na priestor	65
Vyrovnanie spotrebiča.....	65
OVLÁDACÍ PANEL	66
Nastavenie teploty v priestore chladničky.....	66
Nastavenie teploty v priestore mrazničky.....	66
Vplyv na skladovanie potravín	67
KAŽDODENNÉ POUŽITIE	68
Prvé použitie	68
Zmrazovanie čerstvých potravín	68
Každodenné použitie.....	68
Užitočné rady a tipy.....	70
Čistenie	71
Výmena žiarovky	71
Odstraňovanie problémov.....	72

V záujme vašej bezpečnosti a na zaistenie správneho používania si pred inštaláciou a prvým použitím spotrebiča pozorne prečítajte tento návod na obsluhu, vrátane tu uvedených pokynov a varovaní. Aby ste sa vyhli zbytočným chybám a nehodám, je dôležité zaistiť, aby všetci ľudia, ktorí spotrebič používajú, boli dôkladne oboznámení s jeho prevádzkovými a bezpečnostnými prvkami. Tento návod na obsluhu si uschovajte a uistite sa, že zostane so spotrebičom, ak bude premiestnený alebo odovzdaný, aby všetci používatelia, ktorí ho používajú, boli po celý čas jeho životnosti riadne informovaní o používaní spotrebiča a bezpečnosti. Z dôvodu bezpečnosti života a majetku dodržujte opatrenia uvedené v tomto návode na obsluhu, pretože výrobca nie je zodpovedný za škody spôsobené ich nedodržaním.

Bezpečnosť detí a zraniteľných osôb

- Tento spotrebič môžu používať deti od 8 rokov, osoby so zníženými fyzickými, zmyslovými a mentálnymi schopnosťami aj osoby s nedostatkom skúseností a znalostí za predpokladu, že budú pracovať pod kvalifikovaným dozorom alebo budú účinne oboznámené s obsluhou a hroziacimi nebezpečenstvami.
- Deti vo veku 3 až 8 rokov môžu do spotrebiča vkladať potraviny a vyberať ich z neho.
- Malé deti by nemali zostať bez dozoru, aby sa s prístrojom nezačali hrať.
- Čistenie a používateľskú údržbu nesmú vykonávať deti, ak nie sú staršie ako 8 rokov a nie sú pod dohľadom dospelaj osoby.
- Všetky obaly uchovávajte mimo dosahu detí. Hrozí nebezpečenstvo udusenía.
- Ak zariadenie likvidujete, vytiahnite zástrčku z elektrickej zásuvky, odrežte pripájací kábel (čo najbližšie pri spotrebiči) a demontujte dvere, aby ste hrajúcim sa deťom zabránili v úraze elektrickým prúdom alebo zatvorení sa v spotrebiči.

- Ak má tento spotrebič s magnetickým tesnením dverí nahradiť starší spotrebič, ktorý má na dverách alebo veku pružinovú zámku (západku), pred likvidáciou starého spotrebiča zaistite, aby táto zámka bola nepoužiteľná. Tým sa zabráni tomu, aby sa dieťa do spotrebiča zavrelo.

Bezpečnosť všeobecne

- ⚠ **VÝSTRAHA!** Dbajte na to, aby ventilačné otvory v kryte spotrebiča alebo vo vstavanej konštrukcii neboli zablokované.
- ⚠ **VÝSTRAHA!** Na urýchlenie procesu odmrázovania nepoužívajte mechanické ani iné prostriedky než tie, ktoré odporúča výrobca.
- ⚠ **VÝSTRAHA!** Nepoškodzujte chladiaci okruh.
- ⚠ **VÝSTRAHA!** Nepoužívajte vnútri chladiacich spotrebičov iné elektrické zariadenia (napríklad výrobníky zmrzliny), ak nie sú na tento účel schválené výrobcom.
- ⚠ **VÝSTRAHA!** Nedotýkajte sa žiarovky, ak bola dlhší čas zapnutá, pretože by mohla byť veľmi horúca.
- ⚠ **VÝSTRAHA!** Pri inštalácii spotrebiča sa uistite, že nedošlo k pritlačeniu alebo zaseknutiu napájacieho kábla.
- ⚠ **VÝSTRAHA!** Neumiestňujte za spotrebič predlžovacie adaptéry a prenosné zdroje elektrickej energie.
- V tomto spotrebiči neskladujte výbušné látky, ako sú aerosólové nádoby, s horľavým hnacím plynom.
- V chladiacom okruhu spotrebiča sa nachádza chladivo izobután (R600a), prírodný plyn s vysokou úrovňou environmentálnej kompatibility, ktorý je však horľavý.
- Počas prepravy a inštalácie spotrebiča sa uistite, že nedošlo k poškodeniu žiadnej súčasti chladiaceho okruhu.
 - vyvarujte sa otvoreného ohňa a zdrojov vznietenia
 - dôkladne vetrajte miestnosť, v ktorej je spotrebič umiestnený

- Je nebezpečné meniť špecifikácie alebo tento výrobok akýmkoľvek spôsobom upravovať. Akékoľvek poškodenie kábla alebo elektrickej časti môže spôsobiť skrat, požiar alebo úraz elektrickým prúdom.
 - Tento spotrebič je určený na použitie v domácnosti.
- ⚠ VÝSTRAHA!** Všetky elektrické súčasti (zástrčka, napájací kábel, kompresor atď.) sa musia v prípade potreby vymeniť autorizovaným servisným strediskom alebo kvalifikovaným servisným personálom.

⚠ VÝSTRAHA! Žiarovka (ak je súčasťou spotrebiča) dodávaná s týmto spotrebičom je „žiarovka na špeciálne použitie“, ktorá je použiteľná iba s dodaným spotrebičom. Táto „žiarovka na špeciálne použitie“ nie je použiteľná na osvetlenie v domácnosti.

- Na napájanie prístroja nepoužívajte predlžovací kábel.
- Uistite sa, že napájacia zástrčka nie je pritlačená alebo poškodená zadnou stranou spotrebiča. Pritlačenie alebo poškodenie napájacej zástrčky môže spôsobiť prehriatie a požiar.
- Uistite sa, že je sieťová zástrčka spotrebiča prístupná.
- Neťahajte za sieťový kábel, ale za zástrčku, ak chcete spotrebič odpojiť od elektrickej zásuvky.
- Ak je sieťová zásuvka uvoľnená, spotrebič do nej nezapájajte. Nebezpečenstvo úrazu elektrickým prúdom alebo vzniku požiaru.
- Spotrebič nepoužívajte bez inštalovanej žiarovky.
- Tento spotrebič je ťažký. Pri premiestňovaní je potrebné postupovať opatrne.
- Neodstraňujte ani sa nedotýkajte predmetov z mraziaceho priestoru (ak je ním spotrebič vybavený), ak máte mokré či vlhké ruky, pretože by to mohlo spôsobiť odreniny alebo omrzliny.
- Vyvarujte sa vystavenia spotrebiča priamemu slnečnému žiareniu.

Každodenné použitie

- Nekladte horúce predmety na plastové časti spotrebiča.
- Umiestnite potraviny tak, aby sa nedotýkali zadnej steny.
- Zmrazené jedlo sa nesmie po rozmrazení znovu zmrazovať.
- Balené zmrazené potraviny skladujte v súlade s pokynmi výrobcu zmrazených potravín.
- Je potrebné prísne dodržiavať odporúčania výrobcu zariadenia pre skladovanie. Pozrite príslušné pokyny.
- Neumiestňujte sýtené šumivé nápoje do mraziaceho priestoru (ak je ním spotrebič vybavený), pretože by mohlo dôjsť k vývinu tlaku v nádobe, ktorý by mohol spôsobiť explóziu, a spôsobiť tak poškodenie spotrebiča.
- Zmrzlina a iné potraviny konzumované priamo po vybratí zo spotrebiča môžu spôsobiť omrzliny.

Rešpektujte, prosím, nasledujúce pokyny, aby nedošlo ku kontaminácii potravín.

- Otvorenie dvierok na dlhý čas môže spôsobiť výrazné zvýšenie teploty vnútri spotrebiča.
- Pravidelne čistite povrchy, ktoré môžu prísť do styku s potravinami, a prístupný odtokový systém.
- Vyčistite nádrže na vodu, ak neboli použité 48 hodín. Ak nebola voda odobratá 5 dní, prepláchnite vodný systém pripojený k prívodu vody (ak je súčasťou spotrebiča).
- Skladujte surové mäso a ryby vo vhodných nádobách v chladničke (ak sú súčasťou spotrebiča) takým spôsobom, aby sa nedostali do kontaktu s inými potravinami a tekutinami.
- Dvojhviezdičkové priestory na zmrazené potraviny (ak sú súčasťou spotrebiča) sú vhodné na skladovanie zmrazených hotových pokrmov, skladovanie alebo výrobu zmrzliny a výrobu kociek ľadu.
- Jedno-, dvoj- a trojhviezdičkové priestory (ak sú súčasťou spotrebiča) nie sú vhodné na zmrazovanie čerstvých potravín.

- Ak bude spotrebič dlhší čas prázdny, vypnite ho, odmrazte, vyčistite, vysušte a nechajte dvierka otvorené, aby ste zabránili množeniu baktérií a plesní vnútri spotrebiča.

Starostlivosť a čistenie

- Pred údržbou spotrebič vypnite a vytiahnite zástrčku z elektrickej zásuvky.
- Nečistite spotrebič pomocou kovových predmetov.
- Na odstránenie námrazy zo spotrebiča nepoužívajte ostré predmety. Použite plastovú škrabku.
- Pravidelne kontrolujte kanálik na odvod kondenzovanej vody, či sa tu voda nehromadí. V prípade potreby kanálik vyčistite. Ak je tento kanálik zablokovaný, voda sa bude zhromažďovať v spodnej časti spotrebiča.

Inštalácia

Dôležité! Pri elektrickom pripojení postupujte starostlivo podľa pokynov uvedených v konkrétnych odsekoch.

- Vybalte spotrebič a skontrolujte, či na ňom nie je zjavné nejaké poškodenie. Nepripájajte spotrebič, ak je poškodený. Prípadné škody okamžite nahláste v mieste, kde ste ho kúpili. Pre tento prípad si uschovajte obal.
- Pred pripojením spotrebiča k elektrickej sieti je vhodné počkať najmenej štyri hodiny, aby olej mohol stiecť späť do kompresora.
- Okolo spotrebiča by mala byť dostatočná cirkulácia vzduchu. Ak tomu tak nebude, bude to mať za následok prehriatie zariadenia a zvýšenú spotrebu elektrickej energie. Na dosiahnutie dostatočnej ventilácie postupujte podľa pokynov na inštaláciu.
- Ak je to možné, mali by byť proti stene umiestnené rozperky výrobku, aby nedošlo k dotyku alebo zachyteniu teplých častí (kompresor, kondenzátor), aby sa zabránilo možnému vznieteniu.
- Spotrebič nesmie byť umiestnený v blízkosti radiátorov alebo sporákov.

- Po inštalácii spotrebiča sa uistite, že je sieťová zástrčka prístupná.

Servis

- Všetky elektroinštalačné práce potrebné na údržbu spotrebiča by mal vykonávať autorizovaný servis alebo kvalifikovaný elektrikár.
- Tento výrobok sa musí opravovať autorizovaným servisným strediskom a musia sa použiť iba originálne náhradné diely.

Úspora energie

- Do spotrebiča nekladajte horúce potraviny.
- Potraviny neskladajte blízko k sebe, pretože to bráni cirkulácii vzduchu.
- Uistite sa, že sa potraviny nedotýkajú zadnej časti chladiaceho priestoru.
- Pri výpadku elektrického napájania neotvárajte dvierka.
- Neotvárajte dvierka príliš často.
- Nenechávajte dvierka príliš dlho otvorené.
- Nenastavujte termostat na príliš nízku teplotu.
- Všetko príslušenstvo ako zásuvky, poličky alebo dverné poličky by mali byť ponechané vo vnútri spotrebiča pre zaistenie nižšej spotreby elektrickej energie.

Ochrana životného prostredia

Tento spotrebič neobsahuje plyny, ktoré by mohli poškodiť ozónovú vrstvu, a to ani v okruhu chladiva, ani v izolačných materiáloch. Spotrebič sa nesmie likvidovať spoločne s komunálnym odpadom a odpadkami. Izolačná pena obsahuje horľavé plyny: spotrebič sa musí zlikvidovať v súlade s predpismi týkajúcimi sa spotrebiča, ktoré získate od miestnych úradov. Vyvarujte sa poškodenia chladiacej jednotky, najmä výmenníka tepla. Materiály použité v tomto spotrebiči označené symbolom ♻ sú recyklovateľné.



Symbol na výrobku alebo na jeho obale znamená, že sa s týmto výrobkom nesmie nakladať ako s domovým odpadom. Namiesto toho by sa mal odvieŕať na príslušné zberné miesto na recykláciu elektrických a elektronických zariadení. Zaistením správnej likvidácie tohto produktu pomôžete zabrániť potenciálnym negatívnym dôsledkom pre životné prostredie a ľudské zdravie, ktoré by mohli byť spôsobené nesprávnym nakladaním s týmto výrobkom. Podrobnejšie informácie o recyklácii tohto výrobku vám poskytne miestny obecný úrad, služba pre likvidáciu domového odpadu alebo obchod, kde ste výrobok kúpili.

Obalové materiály

Materiály označené symbolom recyklácie sú recyklovateľné. Obal uložte do príslušných zberných kontajnerov, aby bol recyklovaný.

Likvidácia spotrebiča

1. Odpojte sieťovú zástrčku spotrebiča od elektrickej zásuvky.
2. Odrežte sieťový kábel čo najbližšie k spotrebiču a zlikvidujte ho.



VAROVANIE! Počas používania, servisu a likvidácie spotrebiča venujte pozornosť symbolu na zadnej strane kompresora, ktorý je podobný symbolu vyobrazenému po ľavej strane, v žltom či oranžovom vyhotovení.

Je to výstražný symbol rizika vzniku požiaru. V rúrkach chladiaceho okruhu a kompresora sú horľavé látky.

Počas používania, servisu a likvidácie buďte v dostatočnej vzdialenosti od zdroja ohňa.

PREHĽAD

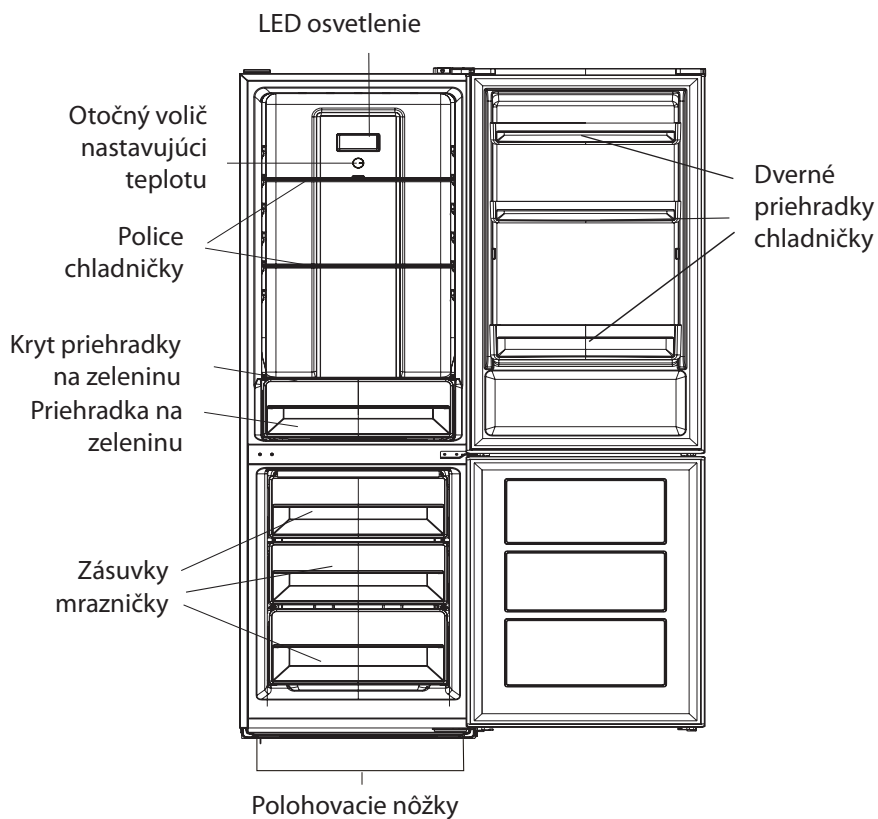

Poznámka: Vyššie uvedený obrázok je iba ilustratívny. Skutočné zariadenie sa môže líšiť.

INŠTALÁCIA

Požiadavky na priestor

- Vyberte miesto bez vystavenia priamemu slnečnému svitu.
- Vyberte miesto s dostatočným priestorom na jednoduché otvorenie dverí spotrebiča.
- Vyberte miesto s rovnou podlahou.
- Ponechajte dostatok miesta na inštaláciu spotrebiča na rovný povrch.
- Pri inštalácii ponechajte voľný priestor vpravo, vľavo, vzadu aj zhora. Pomôže to znížiť spotrebu energie a zníži vaše účty za energiu.
- Dodržujte medzeru najmenej 50 mm po oboch stranách aj vzadu.

Umiestnenie

Tento spotrebič inštalujte na mieste, kde okolitá teplota zodpovedá klimatickej triede uvedenej na typovom štítku spotrebiča v prípade chladiacich spotrebičov s týmito klimatickými triedami:

- rozšírená mierna: tento chladiaci spotrebič je určený na používanie pri teplote okolia od 10 °C do 32 °C (SN);
- mierna: tento chladiaci spotrebič je určený na používanie pri teplote okolia od 16 °C do 32 °C (N);
- subtropická: tento chladiaci spotrebič je určený na používanie pri teplote okolia od 16 °C do 38 °C (ST);
- tropická: tento chladiaci spotrebič je určený na používanie pri teplote okolia od 16 °C do 43 °C (T);

Poloha

Spotrebič by mal byť inštalovaný v dostatočnej vzdialenosti od zdrojov tepla, ako sú radiátory, kotly, priame slnečné svetlo atď. Zaisťte, aby okolo zadnej strany a bokov skrine mohol voľne prúdiť vzduch. Ak je spotrebič umiestnený pod previsnutou stenou, musí byť minimálna vzdialenosť medzi hornou časťou skrine a stenou najmenej 100 mm, aby bol zaistený najlepší výkon. V ideálnom prípade by však nemal byť spotrebič umiestnený pod previsnutou stenou. Presné vyrovnanie je zaistené jednou alebo viacerými nastaviteľnými nôžkami na spodnej strane skrine.

Tento chladiaci spotrebič nie je určený na použitie ako vstavaný spotrebič.

⚠ VÝSTRAHA! Zariadenie musí byť možné odpojiť od sieťového napájania. Zástrčka musí byť preto po inštalácii ľahko prístupná.

Elektrické pripojenie

Pred zapojením sa uistite, že napätie a frekvencia uvedené na typovom štítku zodpovedajú vášmu domovému napájaniu. Spotrebič musí byť uzemnený. Zástrčka napájacieho kábla je na tento účel opatrená kontaktom.

Výrobca odmieta všetku zodpovednosť, ak sa nebudú dodržiavať vyššie uvedené bezpečnostné opatrenia.

Tento spotrebič vyhovuje predpisom E.E.C. smerníc.

Zmena smeru otvárania dverí

Pred obrátením smeru otvárania dverí si, prosím, pripravte nižšie uvedené nástroje a materiál: plochý skrutkovač, krížový skrutkovač, kľúč a súčasti nachádzajúce sa v plastovom vrecúšku:

1 × ľavý kryt závesu dverí

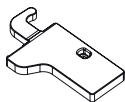

1 × zatvárací mechanizmus horných dveríok

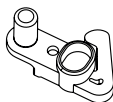

1 × zatvárací mechanizmus spodných dveríok

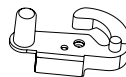

1. Odskrutkujte kryt horného závesu a potom odskrutkujte horný záves. Potom odoberte horné dverka a umiestnite ich na mäkkú podložku, aby nedošlo k ich poškrábaniu či poškodeniu.

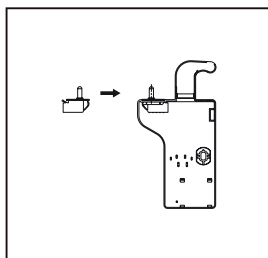
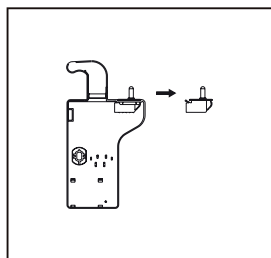
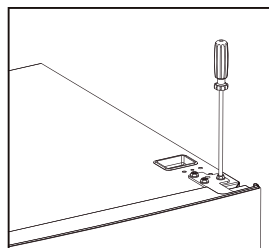
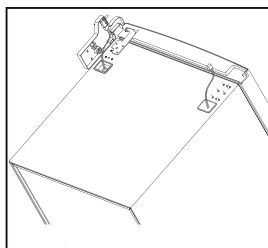
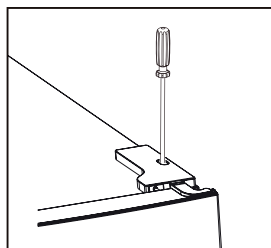

2. Odstráňte kryt ľavej hornej skrutky.

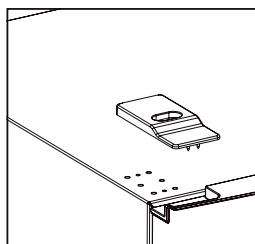
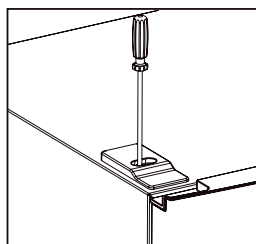

3. Krížovým skrutkovačom vyskrutkujte skrutku zo stredného závesu a odoberte spodné dvere.

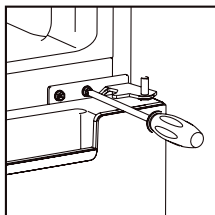

4. Položte spotrebič, vyberte nastavovacie nôžky, ako je uvedené nižšie, a potom pomocou krížového skrutkovača odmontujte spodný záves.

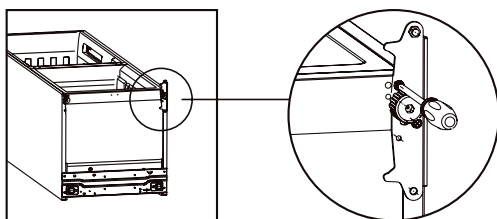

5. Nastavenie polohy jadra spodného závesu a horného závesu do opačnej polohy.

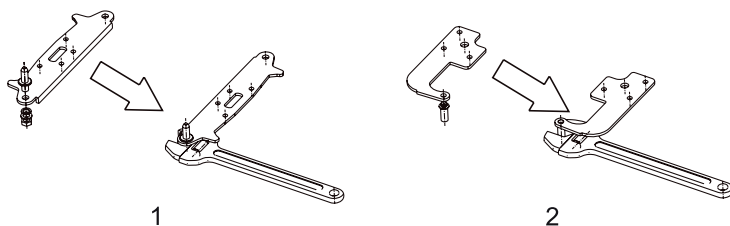

6. Namontujte spodný záves pod spotrebič, ako je uvedené nižšie, priskrutkujte nastavovacie nôžky a chladničku postavte.

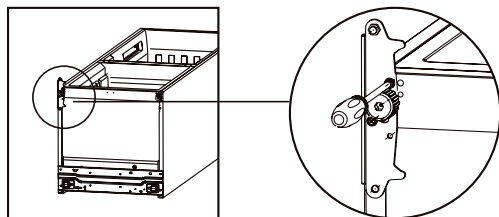

7. Odstráňte zatvárací mechanizmus z horných aj spodných dvierok a nasadte na opačnú stranu oba zatváracie mechanizmy z balenia.

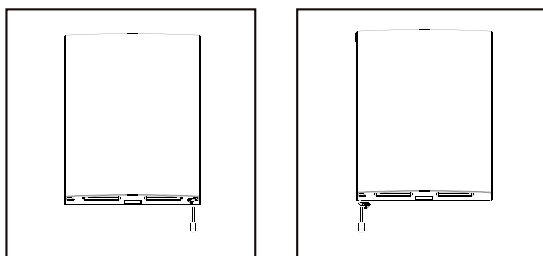

8. Odmontujte tesnenie dverí chladničky a mrazničky a po otočení ich opäť upevnite.

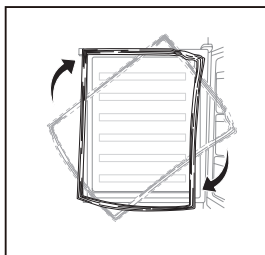

9. Nasadte dolné dvere, nastavte a pripevnite stredný záves na skriňu.

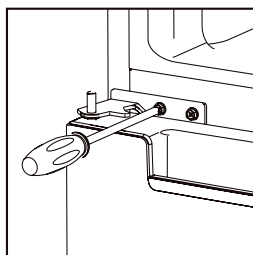

10. Nasadíte horné dvere späť. Pred konečným utiahnutím horného závesu sa uistite, že sú dvere vyrovnané vodorovne aj zvislo, aby tesnenie na všetkých stranách doliehalo ku skrini. Potom vložte horný záves a priskrutkujte ho k hornej časti spotrebiča a potom upevnite kryt závesu pomocou skrutky.

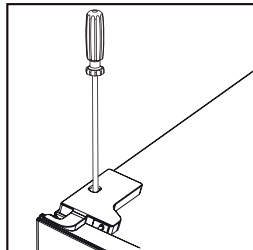
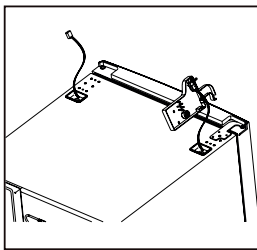
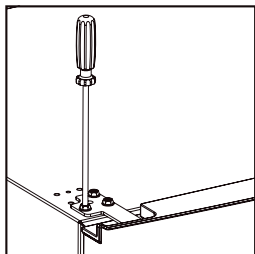

11. Upevnite kryt skrutky.

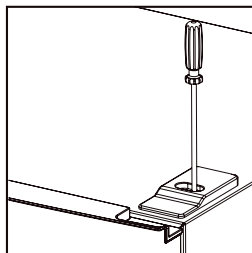

Inštalácia vonkajšej rukoväti dverí (ak je súčasťou výbavy)

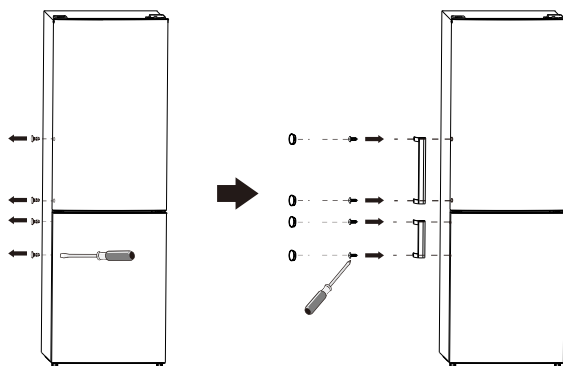

Požiadavky na priestor

- Udržujte dostatok priestoru na otvorenie dverí.
- Na oboch stranách a vzadu ponechajte medzeru najmenej 50 mm.

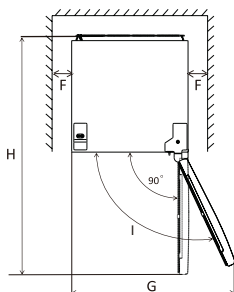
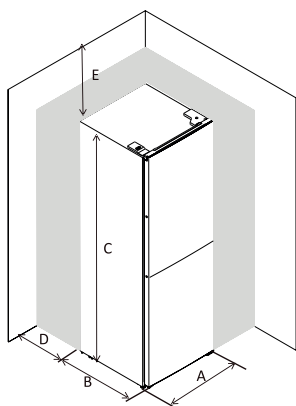

A	550
B	585
C	1800
D	min=50
E	min=50
F	min=50
G	1100
H	1135
L	135°

Vyrovnanie spotrebiča

Na tento účel nastavte dve polohovacie nôžky na prednej strane spotrebiča.

Ak nie je spotrebič vo vodorovnej polohe, nebudú dvere a magnetické tesnenie riadne doliehať a tesniť.

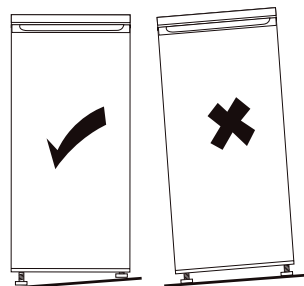

OVLÁDACÍ PANEL

Nastavenie teploty v priestore chladničky

Otočný ovládač nastavenia teploty chladničky

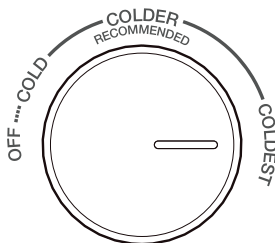

- Otočný ovládač slúži na nastavenie teploty vnútri chladničky.
- Vnútorá teplota je riadená senzorom. Je možné vykonať 4 úrovne nastavenia teploty: OFF, COLD, COLDER a COLDEST. Nastavenie COLD zodpovedá najvyššej teplote, zatiaľ čo COLDEST najnižšej.
- Je možné, že sa spotrebiču nepodarí dosiahnuť požadovanú teplotu, ak je príliš teplé počasie alebo ak príliš často otvárate dvere.
- Ak ovládač prepnete do polohy OFF, dôjde k vypnutiu chladničky aj mrazničky.

Nastavenie teploty v priestore mrazničky

Posuvný ovládač nastavenia teploty mrazničky

OVLÁDANIE MRAZNIČKY

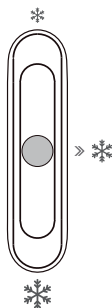

- Tento posuvný ovládač umiestnený v chladničke slúži na nastavenie teploty v mrazničke.
- Ak je posuvník umiestnený smerom k symbolu *, bude teplota v mrazničke vyššia. Naopak, ak bude posuvník umiestnený bližšie k symbolu *, bude teplota v mrazničke nižšia.
- Stredná poloha posuvníka * je odporúčaná poloha na normálne použitie.
- Ak chcete v mrazničke dosiahnuť najnižšiu teplotu, môžete v chladničke nastaviť najnižšiu teplotu a posuvník posunúť do polohy *.

Odporúčané nastavenie teploty

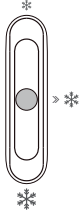
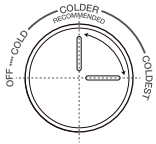
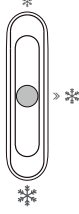
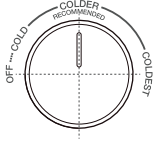
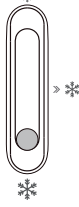
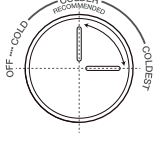
Odporúčané nastavenie teploty			
Okolité teplota	Mraziaca časť		Chladiaca časť
Leto (nad 38 °C)		Nastavenie *	 Nastavenie COLDER– COLDEST
Normálna		Nastavenie *	 Nastavenie COLDER
Zima (pod 16 °C)		Nastavenie *	 Nastavenie COLDER– COLDEST

- Vyššie uvedené odporúčania môžu slúžiť ako pomocník pri nastavovaní teploty.
- V zime a pri teplote pod 16 °C nenastavujte teplotnú úroveň * a COLD.
- V rámci úspory energie používajte nastavenie * a COLDEST iba krátkodobo, v prípade, že potrebujete rýchlo zmraziť nejaký pokrm alebo vyrobiť ľad. Potom nastavenie zmeňte.

Vplyv na skladovanie potravín

Pri odporúčanom nastavení je skladovacia doba v chladiacej časti 3 dni.

Pri odporúčanom nastavení je skladovacia doba v mraziacej časti 1 mesiac.

Skladovacie doby sa môžu znížiť pri použití iných ako odporúčaných nastavení teplôt.

KAŽDODENNÉ POUŽITIE

Prvé použitie

Čistenie vnútorného priestoru

Pred prvým použitím spotrebiča umyte vnútorný priestor a všetko vnútorné príslušenstvo vlažnou vodou s trochou neutrálneho mydla, aby ste odstránili typický pach celkom nového výrobku, a potom ho dôkladne osušte.

Dôležité! Nepoužívajte čistiace prostriedky ani abrazívne prášky, pretože by mohli poškodiť povrch.

Zmrazovanie čerstvých potravín

- Priestor mrazničky je vhodný na zmrazovanie čerstvých potravín a dlhodobé skladovanie zmrazených aj hlboko zmrazených potravín.
- Čerstvé potraviny, ktoré chcete zmraziť, vložte do spodného priestoru.
- Maximálne množstvo potravín, ktoré je možné zmraziť počas 24 hodín, je uvedené na typovom štítku.
- Proces zmrazovania trvá 24 hodín: za tento čas nepridávajte ďalšie potraviny na zmrazenie.

Každodenné použitie

Rôzne potraviny umiestnite do rôznych častí spotrebiča podľa nasledujúcej tabuľky:

Chladiaca časť	Typ potraviny
Dvere a dverné priehradky chladiacej časti	<ul style="list-style-type: none">• Potraviny s prírodnými konzervačnými látkami, ako sú džemy, džúsy, nápoje a korenie.• Neuchovávajúce rýchlo sa kaziace potraviny.
Priehradka na ovocie a zeleninu	<ul style="list-style-type: none">• Ovocie, bylinky a zelenina by sa mali do priehradky ukladať jednotlivo.• V chladničke neuchovávajúce banány, cibuľu, zemiaky ani cesnak.
Stredná polička chladiacej časti	<ul style="list-style-type: none">• Mliečne výrobky, vajcia
Horná polička chladiacej časti	<ul style="list-style-type: none">• Potraviny, ktoré nie je potrebné tepelne upravovať, ako sú hotové pokrmy, údeniny a zvyšky jedla.
Zásuvky mraziacej časti	<ul style="list-style-type: none">• Potraviny na dlhodobé uchovanie.• Potraviny na dlhodobé uchovanie.• Stredná zásuvka na mrazenú zeleninu a hranolčeky.• Horná zásuvka na zmrzlinu, mrazené ovocie a mrazené pečivo.

Skladovanie mrazených potravín

Pri prvom uvedení do prevádzky alebo po určitom čase mimo prevádzky. Pred vložením produktov do priehradky nechajte spotrebič bežať aspoň 2 hodiny pri chladnejšom nastavení.

Dôležité! V prípade neúmyselného rozmrazenia, napríklad, keď dôjde k prerušeniu napájania na dlhšie, než je hodnota uvedená v tabuľke technických charakteristík pod parametrom „čas nábehu teploty“, musí sa rozmrazené jedlo rýchlo spotrebovať alebo okamžite uvariť a potom znovu zmraziť (po uvarení).

Rozmrazovanie

Hlboko zmrazené alebo zmrazené potraviny sa môžu pred použitím rozmraziť v chladničke alebo pri izbovej teplote, v závislosti od dostupného času na rozmrazenie. Malé kúsky sa môžu dokonca variť v zmrazenom stave priamo po vybratí z mrazničky. V tomto prípade bude varenie trvať dlhšie.

Posuvné police

Bočné steny chladničky sú vybavené radom koľajničiek, do ktorých je možné zasúvať police podľa potreby.

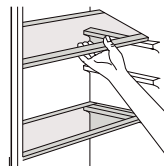

Vytiahnutie dverných priehradiek

Dverné priehradky je možné s cieľom čistenia vytiahnuť. Priehradku opatrne vytiahnite z koľajničiek v smere šípok uvedených na obrázku, a hneď ako priehradku vyčistíte, zasunite ju rovnakým spôsobom späť na svoje miesto.

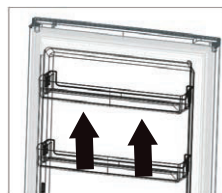

Vytiahnutie spodnej zásuvky

1. Vytiahnite spodnú zásuvku až k zarážke.
2. Nadvihnite prednú časť zásuvky.
3. Vytiahnite zásuvku.

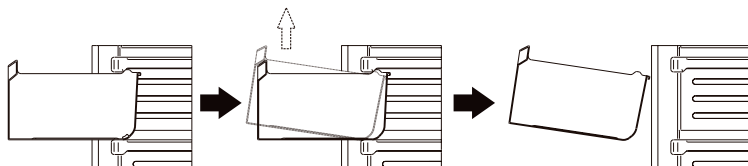

Užitočné rady a tipy

Rady pre zmrazovanie

Tu uvádzame niekoľko dôležitých rád, ktoré vám pomôžu čo najlepšie využiť mraziaci proces:

- maximálne množstvo potravín, ktoré je možné zmraziť počas 24 hodín, je uvedené na typovom štítku,
- proces zmrazovania trvá 24 hodín – za tento čas by sa nemalo pridávať žiadne ďalšie jedlo na zmrazovanie,
- zmrazujte iba potraviny najvyššej kvality, čerstvé a dôkladne očistené,
- pripravte potraviny v malých porciách, aby bolo možné ich rýchlo a úplne zmraziť a umožniť následné rozmrazenie iba požadovaného množstva,
- zabaľte jedlo do hliníkovej fólie alebo polyetylénu a uistite sa, že obaly sú vzduchotesné,
- nedovoľte, aby sa čerstvé, nezmrazené potraviny dostali do kontaktu s potravinami, ktoré sú už zmrazené, čím sa zabráni zvýšeniu ich teploty,
- netučné potraviny sa skladujú lepšie a dlhšie než tučné; soľ znižuje skladovateľnosť potravín,
- ľadové kocky a iné potraviny, ak sú konzumované okamžite po vybratí z mrazničky, môžu spôsobiť omrzliny pokožky,
- na každom jednotlivom balíčku je vhodné uviesť dátum zmrazenia, aby ste si mohli udržať prehľad o čase skladovania,
- balíčky môžu spôsobiť omrzliny na pokožke.

Odporúčania pre skladovanie zmrazených potravín

Ak chcete od spotrebiča získať ten najlepší výkon, mali by ste dodržiavať nasledujúce zásady:

- uistiť sa, že sú už z továrne zmrazené potraviny v obchode náležite skladované,
- zaistiť, aby zmrazené potraviny boli prepravené z obchodu do mrazničky v čo najkratšom možnom čase,
- neotvárať často dvere ani ich nenechávať otvorené dlhšie, než je nevyhnutné.

Po rozmrazení sa jedlo rýchlo kazí a nie je možné ho znovu zmraziť, neprekračujte preto čas skladovania uvedený výrobcom potravín.

Odporúčania pre chladenie čerstvých potravín

Ak chcete získať ten najlepší výkon, mali by ste dodržiavať nasledujúce zásady:

- V chladničke neskladujte teplé jedlo ani odparujúce sa tekutiny.
- Potraviny zakryte alebo zabaľte, najmä ak majú silnú vôňu.

Odporúčania pre chladenie

Užitočné rady:

- Mäso (všetky typy): zabaľte do polyetylénových vrecúšok a umiestnite na sklenené police nad zásuvku na zeleninu
- Z bezpečnostných dôvodov ich týmto spôsobom skladujte maximálne jeden alebo dva dni.
- Varené jedlá, studené jedlá atď.: Tieto jedlá by mali byť zakryté a môžu byť umiestnené v akejkoľvek priehradke.
- Ovocie a zelenina: mali by byť dôkladne očistené a umiestnené do na to určenej špeciálnej zásuvky.
- Maslo a syr: mali by byť umiestnené v špeciálnych vzduchotesných obaloch alebo zabalené do hliníkových fólií alebo polyetylénových vrecúšok, aby sa čo najviac zabránilo prístupu vzduchu.
- Fľaša s mliekom: mala by mať uzáver a mala by byť uložená v dvernej priehradke.
- Banány, zemiaky, cibuľa a cesnak nie sú vhodné na skladovanie v chladiacej časti.
- Na zaistenie maximálnej energetickej účinnosti musia byť všetky koše, zásuvky a police na svojom mieste.

Čistenie

Z hygienických dôvodov je nutné pravidelne čistiť vnútorný priestor spotrebiča vrátane vnútorného príslušenstva.

⚠️ Pozor! Počas čistenia nesmie byť spotrebič pripojený k elektrickej sieti. Hrozí nebezpečenstvo úrazu elektrickým prúdom! Pred čistením spotrebič vypnite a vytiahnite zástrčku zo sieťovej zásuvky alebo vypnite istič alebo odpojte poistku. Nikdy spotrebič nečistite pomocou parného čističa. Mohlo by dôjsť k nahromadeniu vlhkosti v elektrických súčiastkach a vzniká tým nebezpečenstvo úrazu elektrickým prúdom! Horúca para môže tiež spôsobiť poškodenie plastových dielov. Pred opätovným uvedením do prevádzky musí byť spotrebič suchý.

Dôležité! Éterické oleje a organické rozpúšťadlá môžu napádať plastové aj kovové časti, napr. aj citrónová šťava alebo šťava z pomarančovej kôry, kyselina citrónová alebo čistiace prostriedky, ktoré obsahujú kyselinu octovú a ich výpary.

- Nedovoľte, aby sa tieto látky dostali do styku so súčiastkami spotrebiča.
- Nepoužívajte žiadne abrazívne čističe.
- Vyberte zo spotrebiča potraviny. Uskladnite ich na chladnom mieste, dobre zakryté.
- Spotrebič vypnite a vytiahnite zástrčku zo sieťovej zásuvky alebo vypnite istič alebo odpojte poistku.
- Spotrebič a vnútorné príslušenstvo očistite handričkou a vlažnou vodou. Po čistení utrite handričkou a čerstvou vodou a utrite dosucha.
- Po celkovom vysušení uveďte spotrebič späť do prevádzky.

Výmena žiarovky

Vnútri spotrebiča sa nachádza žiarovka LED. Pre jej výmenu sa obráťte na kvalifikovaného elektrotechnika.

Odstraňovanie problémov

⚠️ Pozor! Pred odstraňovaním porúch odpojte napájanie. Odstraňovanie problémov, ktoré nie sú v tomto návode uvedené, smie vykonávať iba autorizovaný servis.

Dôležité! Pri normálnom používaní sú zo spotrebiča počuteľné určité zvuky (kompresor, cirkulácia chladiva).

Problém	Možná príčina	Riešenie
Spotrebič nefunguje.	Je nastavená najnižšia teplotná úroveň.	Prepnite otočný ovládač do inej polohy a zapnite spotrebič.
	Sieťová zástrčka nie je zapojená alebo je uvoľnená.	Zasuňte riadne sieťovú zástrčku.
	Poistka je prerušená alebo chybná.	Skontrolujte poistky, v prípade potreby ich vymeňte.
	Zásuvka je chybná.	Poruchy sieťového napájania smie opraviť iba kvalifikovaný elektrikár.
Zariadenie príliš chladí alebo mrazí.	Teplota je nastavená na príliš nízku hodnotu.	Nastavte regulátor teploty na nastavenie vyššej teploty.
Potraviny nie sú dostatočne zmrazené.	Teplota nie je správne nastavená.	Prečítajte si, prosím, úvodnú časť venovanú nastaveniu teploty.
	Dvere boli dlhší čas otvorené.	Otvárajte dvere iba na taký dlhý čas, ako je nevyhnutné.
	Počas posledných 24 hodín sa do spotrebiča vložilo veľké množstvo teplého jedla.	Na nejaký čas nastavte reguláciu teploty na chladnejšie nastavenie.
	Spotrebič je blízko zdroja tepla.	Prečítajte si, prosím, časť venovanú miestu inštalácie.
Silné nahromadenie námrazy na tesnenie dverí.	Tesnenie dverí nedolieha.	Opatrne zahrejte nedoliehajúce časti tesnenia dverí pomocou fény (pri chladnom nastavení). Pritom ohrievané dverné tesnenie vytvarujte rukou tak, aby správne doliehalo.

Neobvyklé zvuky.	Zariadenie nie je vodorovne umiestnené.	Nastavte výškovo nastaviteľné nohy.
	Zariadenie sa dotýka steny alebo iných predmetov.	Spotrebič mierne posuňte.
	Súčasť, napr. rúrka, na zadnej strane spotrebiča sa dotýka inej časti spotrebiča alebo steny.	V prípade potreby súčast' opatrne ohnite.
Na podlahe sa nachádza voda.	Došlo k upchatiu otvoru na odvod kondenzátu.	Pozrite kapitolu o čistení a starostlivosti.
Bočné panely sú horúce.	To je normálne. Po stranách sa nachádzajú súčasti na tepelnú výmenu.	V prípade potreby si vezmite rukavice.

Ak sa porucha objaví znovu, kontaktujte autorizované servisné stredisko.

Kontakt na autorizovaný servis nájdete na www.lord.eu.

V uvedenom autorizovanom servise môžete objednať aj náhradné diely.

Náhradné diely podľa príslušného nariadenia ekodesign získate od autorizovaného servisu počas min. 7 alebo 10 rokov (podľa typu náhradných dielov) od uvedenia posledného kusu modelu spotrebiča na trh v Európskom hospodárskom priestore.

Pred kontaktovaním autorizovaného servisu si prosím pripravte identifikačnú značku modelu a sériové číslo.

Identifikačnú značku modelu a sériové číslo výrobku nájdete na výrobnom štítku umiestnenom na vonkajšej zadnej strane spotrebiča.

Pre rýchle vyhľadanie údajov vášho spotrebiča odporúčame si údaje z výrobného štítku zapísať do tohto návodu pred umiestnením spotrebiča na prevádzkové miesto.

Informácie o modeli v databáze výrobkov definované v nariadení (EÚ) 2019/2016 nájdete prostredníctvom nasledujúceho internetového odkazu:

pre C22: <https://eprel.ec.europa.eu/qr/1409499>

pre C23: <https://eprel.ec.europa.eu/qr/1412567>

LORD Hausgeräte GmbH
Nymphenburger Straße 4
80335 München
Deutschland

info@lord.eu
www.lord.eu

Changes and printing errors excepted. / Změny a tiskové chyby vyhrazené. / Změny a tiskové chyby vyhrazené.

CKLOR-E02