



---

**NÁVOD NA OBSLUHU**  
Kávovar  
SK

CM8477x

# Obsah

<b>Použitie piktogramy</b> .....	<b>3</b>	Čistenie všetkých komponentov nádoby na	
<b>Bezpečnosť</b> .....	<b>4</b>	mlieko .....	25
<b>Váš kávovar</b> .....	<b>7</b>	Čistenie vnútorného okruhu spotrebiča .....	25
Vážený zákazník! .....	7	Čistenie nádoby na zomletú kávu .....	26
Opis spotrebiča .....	8	Čistenie podnosu na odkvapkávanie .....	26
Dotykové tlačidlá a symboly .....	11	Čistenie vnútra kávovaru .....	27
<b>Prevádzka</b> .....	<b>14</b>	Čistenie nádoby na vodu .....	27
Pred prvým použitím spotrebiča .....	14	Čistenie výpustov kávy .....	27
Zapnutie spotrebiča .....	15	Čistenie lievika na predmletú kávu .....	28
Vypnutie spotrebiča a pohotovostný režim ....	16	Odstránenie vodného kameňa zo	
Dôležité tipy a triky pri príprave kávy .....	16	spotrebiča .....	28
Príprava kávy s kávovými zrnami .....	16	Nastavenie tvrdosti vody .....	29
Príprava kávy s predmletou kávou .....	17	Inštalácia filtra zmäkčovača vody .....	30
Nastavenie úrovne mletia .....	17	Výmena filtra zmäkčovača vody .....	31
Príprava mliečnych teplých nápojov .....	18	Odstránenie filtra zmäkčovača vody .....	31
Príprava dvoch šálok kávy .....	19	Čistenie varnej jednotky/infuzéra raz	
Prispôsobenie nápojov .....	19	mesačne .....	31
Príprava prispôsobeného nápoja .....	19	Čistenie varnej jednotky/ infuzéra dvakrát	
Prispôsobenie používateľského profilu .....	20	ročne .....	32
Príprava horúcej vody alebo pary .....	20	Použitie čističa mliečneho okruhu .....	35
<b>Nastavenia</b> .....	<b>21</b>	<b>Riešenie problémov</b> .....	<b>37</b>
Ponuka nastavení .....	21	<b>Environmentálne aspekty</b> .....	<b>39</b>
<b>Údržba</b> .....	<b>23</b>	Likvidácia spotrebiča a obalu .....	39
Čistenie spotrebiča .....	23	<b>Inštalácia</b> .....	<b>40</b>
Čistenie výpustu horúcej vody .....	23	<b>Bezpečnosť</b> .....	40
Čistenie vnútorných rúrok nádoby na mlieko		Rozmery .....	41
a trysky .....	24	Vstavaná .....	42
		<b>Vaše poznámky</b> .....	<b>44</b>

V manuáli sú použité nasledujúce symboly s príslušným významom:

 **INFORMÁCIA!**

**Informácia, rada, tip alebo odporúčanie**

 **VAROVANIE!**

**Upozornenie – hrozí všeobecné nebezpečenstvo**

 **NEBEZPEČENSTVO ÚRAZU ELEKTRICKÝM PRÚDOM!**

**Upozornenie – hrozí nebezpečenstvo zasiahnutia prúdom**

 **HORÚCI POVRCH!**

**Upozornenie – hrozí nebezpečenstvo popálenia**

 **NEBEZPEČENSTVO POŽIARU!**

**Upozornenie – hrozí nebezpečenstvo požiaru**

 **SPRÁVNE**

 **NESPRÁVNE**

Je dôležité, aby ste si pozorne prečítali tieto pokyny.

## VAROVANIE!

POKYNY SI POZORNE PREČÍTAJTE A USCHOVAJTE PRE  
ĎALŠIE POUŽITIE!

## Čomu je potrebné venovať pozornosť

### VAROVANIE!

Tento spotrebič a jeho prístupné diely sa počas používania zohrejú.  
Dávajte pozor a nedotýkajte sa výhrevných telies.



- Toto zariadenie môžu používať deti od veku ôsmich rokov a osoby so zníženými fyzickými, zmyslovými a mentálnymi schopnosťami alebo s nedostatočnými skúsenosťami a znalosťami, ak sú pod dohľadom, alebo boli poučené o bezpečnom používaní zariadenia a ak chápu všetky riziká spojené s jeho používaním.
- Zariadenia môžu používať osoby, ktoré majú obmedzené telesné, zmyslové alebo mentálne schopnosti alebo nemajú dostatok skúseností a znalostí, pokiaľ sú pod dozorom alebo im bolo vysvetlené bezpečné používanie zariadenia a za predpokladu, že rozumejú príslušným rizikám.
- Deti musia byť pod dozorom, aby sa nehrali so zariadením.
- Deti nesmú vykonávať údržbu a čistenie bez dohľadu.
- Ak zariadenie necháte dlhšiu dobu bez dozoru a taktiež pred montážou, demontážou alebo čistením, zariadenie vždy odpojte od zdroja napájania.



Povrchy označené týmto symbolom sa počas používania nahrejú (symbol je prítomný len pri niektorých modeloch).

### VAROVANIE!

Nalievací otvor na vodu sa počas používania nesmie otvárať.

-  **VAROVANIE!**  
Zabráňte rozliatiu tekutiny na konektor.
-  **VAROVANIE!**  
Pri nesprávnom použití spotrebiča môže dôjsť k zraneniu.
- Povrchy ohrevných článkov môžu po použití vyžarovať zvyškové teplo.
-  **VAROVANIE!**  
Nepoužívajte spotrebič, ak sú sklenené povrchy prasknuté.
- Zariadenie nikdy neponárajte do vody.
- Tento spotrebič je určený len pre domácnosti. Nie je určený na používanie v nasledujúcich miestach: kuchyne pre zamestnancov v obchodoch, kanceláriách a na iných druhoch pracovísk, farmy, používanie zákazníkmi v hoteloch, motelloch a iných druhoch ubytovacích zariadení, penzióny a ubytovne typu „bed and breakfast“.
- Ak je poškodený prívodný kábel, aby sa zabránilo vzniku nebezpečenstva, musí byť vymenený výrobcom, jeho servisným zástupcom alebo osobou s podobnou kvalifikáciou.
- Neopierajte sa ani sa nevešajte na zariadenie, keď sa vysunie zo skrinky a neumiestňujte naň ťažké alebo nestabilné predmety.
- Výrobca nenesie zodpovednosť za škody v dôsledku nesprávneho alebo nevhodného používania spotrebiča.
- Pri používaní spotrebiča sa nedotýkajte horúcich povrchov. Používajte ovládače alebo rukoväte.
- V prípade porúch s uistite, že spotrebič nie je pripojený k sieťovému napájaniu. Ohľadom opráv s obráťte na naše servisné oddelenie.
- Žiadajte, aby boli použité len originálne náhradné diely. Nedodržaním vyššie uvedeného sa môže znížiť bezpečnosť spotrebiča.

# Bezpečnosť

- Neukladajte na zariadenie predmety obsahujúce kvapaliny alebo horľavé či korozívne materiály.
- Na kávové príslušenstvo (napríklad kávové zrná) použite držiak na príslušenstvo.
- Nikdy sa spotrebiča nedotýkajte vlhkými rukami.
- Odpájajte priamo chytením za zástrčku.
- Nikdy neťahajte za napájací kábel, pretože ho môžete poškodiť.

## Určené použitie

- Toto zariadenie je určené len na domáce použitie (približne 3000 šálok ročne). Akékoľvek iné použitie je považované za nevhodné a v takom prípade stráca záruka platnosť.
- Toto zariadenie je určené na „prípravu kávy espresso“ a „ohrev nápojov“. Používajte ho opatrne, aby nedošlo k opareniu vodou alebo parnými tryskami, príp. nesprávnym používaním.
- Tento spotrebič je určený a vyrobený na prípravu kávových a mliečnych nápojov a horúcej vody. Do nádoby lejte len pitnú vodu. Príslušenstvo nikdy nepoužívajte na prípravu iných nápojov, ako sú uvedené v týchto pokynoch. Akékoľvek iné použitie je považované za nesprávne a tým nebezpečné. Výrobca nenesie zodpovednosť za škody v dôsledku nesprávneho používania spotrebiča.
- Dôkladne vyčistite všetky komponenty a venujte pozornosť najmä dielom, ktoré prichádzajú do kontaktu s mliekom.
- **DÔLEŽITÉ:** nečistite s alkalickým čistiacimi prostriedkami, aby ste zabránili poškodeniu spotrebiča. Použite mäkkú handričku a, kde je to potrebné, neutrálny čistiaci prostriedok.

## Vážení zákazníci!

Vítajte v našej neustále sa rozrastajúcejASKO rodine!

Sme hrdí na naše spotrebiče. Dúfame, že tento spotrebič bude v najbližších rokoch vašou hodnotnou a spoľahlivou pomôckou.

Pred použitím si prečítajte návod na obsluhu. Poskytuje všeobecné tipy, informácie o nastaveniach a úpravách, ktoré môžete vykonať, ďalej rady ako sa čo najlepšie starať o váš spotrebič.

### TIP!

Najnovšiu verziu návodu na použitie nájdete na našej webovej stránke.

Vychutnajte si varenie!

# Váš kávovar

## Opis spotrebiča



A. Můj profil

B. Nastavenia

C. Používateľský profil

D. Vybraná aróma

E. Čas

F. Vybraná veľkosť

G. Aróma

H. Veľkosť

I. Posúvajte vpravo/vľavo

J. Nápoje dostupné na výber



*Keď sa zobrazí táto hlavná obrazovka, spotrebič je pripravený na použitie.*



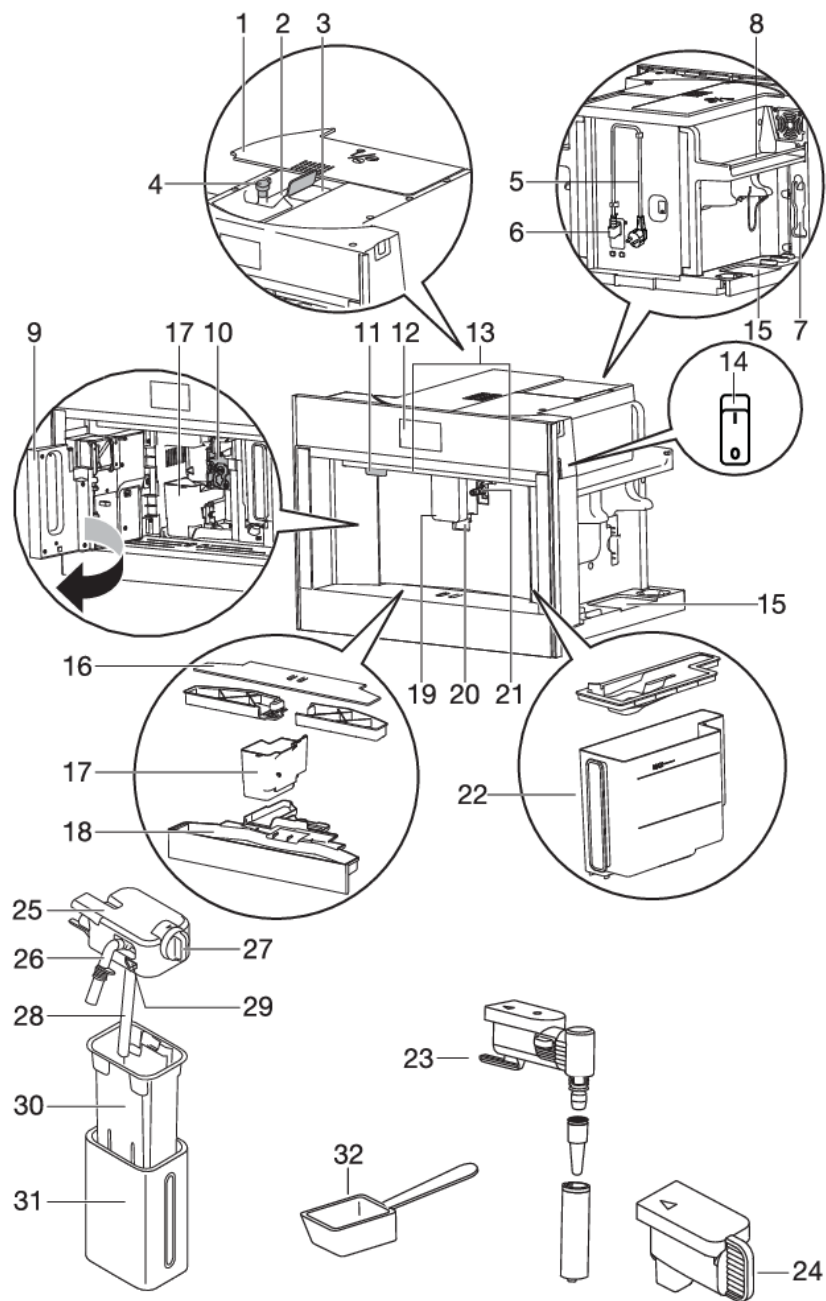











# Váš kávovar

1. Veko zásobníka na kávové zrnká
2. Zásobník na kávové zrnká
3. Lievik na mletú kávu (s vekom)
4. Ovládač na nastavenie úrovne mletia
5. Napájací kábel
6. Konektor pre kábel IEC
7. Miesto na dávkovaciu lyžicu
8. Oblasť ohrevu šálky
9. Servisné dvierka
10. Varná jednotka
11. Tlačidlo zapnutia/pohotovostného režimu
12. Ovládací panel
13. Osvetlenie
14. Hlavný spínač
15. Miesto na príslušenstvo (vľavo a vpravo)
16. Podnos na šálky
17. Nádoba na zomletú kávu
18. Podnos na odkvapkávanie s indikátorom hladiny
19. ýpusty kávy (nastaviteľná výška)
20. Osvetlenie šálky
21. Tryska pripojenia horúcej vody
22. Nádoba na vodu
23. Výpusť horúcej vody
24. Kryt trysky pripojenia
25. Veko s peničom mlieka
26. Výpusť speneného mlieka (nastaviteľný)
27. Ovládač nastavenia spenenia mlieka
28. Nasávacía trubica mlieka
29. Uvoľňovacie tlačidlo
30. Nádobka na mlieko
31. Tepelný kryt
32. Dávkovacia lyžica na predmletú kávu

## Súprava na údržbu









- Papier indikátora testu celkovej tvrdosti „Total Hardness Test“
- Odstraňovač vodného kameňa
- Filter zmäkčovača vody (len určité modely)
- Čistiaca kefka/čistiaca handrička
- Čistič okruhu mlieka
- Tesniaci krúžky a mazivo

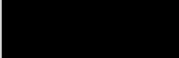















## Dotykové tlačidlá a symboly

Dotykové tlačidlá	
	<p><b>Môj profil</b></p> <p>Prispôbte si niekoľko nastavení nápojov pre používateľský profil, ktorý je zobrazený na hlavnej obrazovke.</p> <ul style="list-style-type: none"> <li>• Pozrite si kapitolu „Prispôsobenie nápojov“.</li> <li>• Pri zobrazení profilu hosťa na displeji nemôžete použiť toto tlačidlo.</li> </ul>
	<p><b>Nastavenia</b></p> <ul style="list-style-type: none"> <li>• Pozrite si kapitolu „Ponuka nastavení“.</li> </ul>
	<p><b>Používateľský profil</b></p> <p>Stlačením tohto tlačidla vyberiete správny používateľský profil. K dispozícii je šesť používateľských profilov a profil hosťa.</p> <ul style="list-style-type: none"> <li>• Ak vyberiete nápoj, ktorý bol prispôbený pre tento profil, bude pripravený podľa uložených prispôbených nastavení. Pozrite si kapitolu „Príprava prispôbeného nápoja“.</li> <li>• Ak vyberiete profil hosťa, nápoje budú pripravené podľa predvolených nastavení.</li> </ul>
	<p><b>Prispôsobenie používateľského profilu</b></p> <ul style="list-style-type: none"> <li>• Pozrite si kapitolu „Prispôsobenie používateľského profilu“.</li> </ul>
	<p><b>Aróma</b></p> <ul style="list-style-type: none"> <li>• Stlačením tohto tlačidla (niekoľkokrát) vyberiete možnosť „Predmetná káva“ alebo vyberiete arómu.</li> </ul>
	<p><b>Veľkosť</b></p> <ul style="list-style-type: none"> <li>• Stlačením tohto tlačidla (niekoľkokrát) vyberiete množstvo kávy.</li> </ul>
	<p><b>Posúvajte vpravo/vľavo</b></p> <ul style="list-style-type: none"> <li>• Stláčajte tieto tlačidlá dovtedy, kým sa na displeji nezobrazia správne možnosti.</li> </ul>
	<p><b>OK</b></p>
	<p><b>Zastaviť</b></p>
	<p><b>Zrušiť</b></p> <p>Zrušíte alebo prejdete späť o jeden krok.</p>

# Váš kávovar

## Pokračovanie predchádzajúcej tabuľky

Dotykové tlačidlá	
	<ul style="list-style-type: none"><li>Hodnoty sa neuložia.</li></ul>
	<b>Ďalej</b>
	<b>Mínus (-) / Plus (+)</b> <ul style="list-style-type: none"><li>Pri prispôsobení nápoja prispôsobíte arómu.</li></ul>
	<b>Spustiť</b>
	<b>Vstup</b> <ul style="list-style-type: none"><li>Prejsť do ponuky.</li></ul>
	<b>Dvojité espresso</b> <ul style="list-style-type: none"><li>Na začiatku prípravy jedného espressa sa toto dotykové tlačidlo zobrazí na displeji na pár sekúnd.</li></ul>
	<b>Extra</b> <ul style="list-style-type: none"><li>Zvýšte množstvo vody nápoja, ktorý sa pripravuje.</li></ul>
	<b>Zapnúť/vypnúť</b> <ul style="list-style-type: none"><li>Nastavenie je vyp.</li></ul>
	<b>Zapnúť/vypnúť</b> <ul style="list-style-type: none"><li>Nastavenie je zap.</li></ul>

Symboly	
 my	<b>Moja aróma (ak je naprogramovaná)/štandardná</b>
	<ul style="list-style-type: none"> <li>• Predmletá káva</li> </ul>
 my	<ul style="list-style-type: none"> <li>• Extra jemná</li> </ul>
 my	<ul style="list-style-type: none"> <li>• Jemná</li> </ul>
 my	<ul style="list-style-type: none"> <li>• Stredná</li> </ul>
 my	<ul style="list-style-type: none"> <li>• Silná</li> </ul>
 my	<ul style="list-style-type: none"> <li>• Extra silná</li> </ul>
 my	<b>Moje množstvo (ak je naprogramované)/štandardné</b>
 my	<ul style="list-style-type: none"> <li>• Malé</li> </ul>
 my	<ul style="list-style-type: none"> <li>• Stredná</li> </ul>
 my	<ul style="list-style-type: none"> <li>• Veľké</li> </ul>
 my	<ul style="list-style-type: none"> <li>• Extra veľké</li> </ul>
	<b>Nastavenia uložené</b>
	<b>Predvolená hodnota</b>
	<b>Zapnutá funkcia automatického spustenia</b>
	<b>Zapnutá funkcia úspory energie</b>
	<b>Zapnutý filter</b>

## Pred prvým použitím spotrebiča

Odstáňte obal. Uistite sa, že je výrobok kompletný a nepoškodený. Skontrolujte, či nechýba žiadne príslušenstvo. Ak je zariadenie viditeľne poškodené, nepoužívajte ho. V prípade akýchkoľvek problémov sa obráťte na servisné oddelenie.

### POZNÁMKA!

- Vo výrobe bola použitá káva na testovanie spotrebiča. Preto je úplne normálne, že sú v mlynčeku stopy po káve.
- Čo najskôr sa musíte prispôbiť tvrdosti vody. Postupujte podľa pokynov z kapitoly „Nastavenie tvrdosti vody“.

### TIP!

Ak chcete zlepšiť výkon spotrebiča, odporúčame inštaláciu filtra zmäkčovača vody. Ak sa váš model nedodáva s filtrom, zo servisného oddelenia si môžete jeden zakúpiť.

### POZNÁMKA!

- Vždy používajte čistú vodu z vodovodu, fľaškovú vodu bez pridaných minerálov alebo destilovanú vodu vhodnú na konzumáciu.
- Pri prvom použití spotrebiča je vodný okruh prázdny. Spotrebič môže byť veľmi hlučný. Pri naplnení okruhu vodou sa hluk zníži.
- Pri prvom použití spotrebiča musíte urobiť 4 až 5 šálok kávy, aby ste dosiahli uspokojivé výsledky prípravy.
- Pri príprave prvých 5 až 6 nápojov je normálne počuť zvuk vriacej vody. Počas používania sa tento hluk zníži.
- Potiahnutím spotrebiča dopredu získate prístup k hlavnému spínaču, miestu pre príslušenstvo a veku zásobníka na kávové zrnká. Potiahnutím výpustov kávy dopredu otvoríte servisné dverka.
- Na kávové príslušenstvo (napríklad kávové zrná) použijete držiak na príslušenstvo.

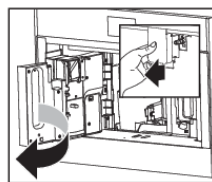
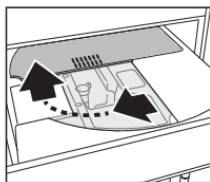
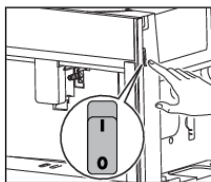
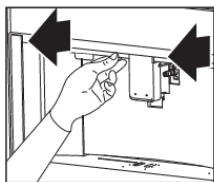

### POZNÁMKA!

Prečítajte si a dodržujte pokyny zobrazené na displeji. Na displeji sa zobrazia informácie a dotykové tlačidlá na použitie. Dôležité informácie sú sprevádzané zvukovým signálom.

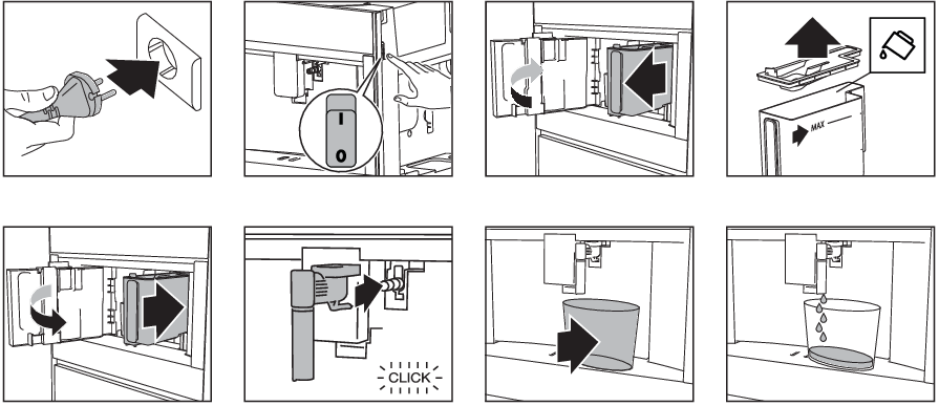

Spotrebič prejde automaticky do pohotovostného režimu. Teraz je pripravený na bežné používanie.

## ⚠ VAROVANIE!

### Nebezpečenstvo! Riziko popálenia.

Počas oplachovania vyteká z výpustu horúcej vody trochu horúcej vody. Nenechajte sa postriekať vodou. Nenechávajte spotrebič bez dozoru počas dodávania horúcej vody.

## Zapnutie spotrebiča

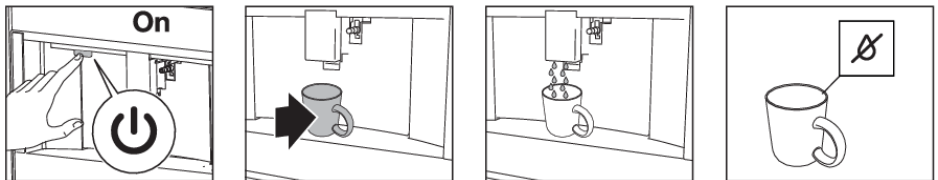

Spotrebič je pripravený na používanie, keď dosiahne správnu teplotu.

Zobrazí sa hlavná obrazovka.

## POZNÁMKA!

Pri každom zapnutí spotrebiča sa vykoná automatický cyklus predhriatia a opláchnutia. Tento cyklus nie je možné prerušiť. Spotrebič je pripravený na používanie po dokončení tohto cyklu.

## TIP!

Položte šálku pod výpusty. Zachyťte horúcu vodu z oplachovania na ohrev šálky.

## POZNÁMKA!

Netlačte na hlavný spínač, keď je spotrebič zapnutý.

# Prevádzka

## Vypnutie spotrebiča a pohotovostný režim

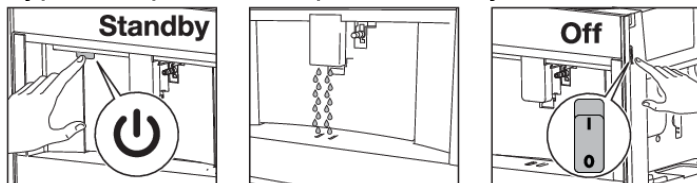

### POZNÁMKA!

Pri každom nastavení spotrebiča do pohotovostného režimu, po príprave kávy, sa vykoná automatický cyklus opláchnutia.

### TIP!

- Ak nebudete zariadenie používať dlhšiu dobu, vypnite ho.
- Ak chcete úplne odpojiť spotrebič, prepnite hlavný spínač na jeho bočnej strane do polohy 0 (vyp.).

## Dôležité tipy a triky pri príprave kávy

- Prípravu kávy je možné kedykoľvek zastaviť.
- Po ukončení prípravy môžete zvýšiť množstvo vody.
- Nápoje si môžete prispôbovať.
- Ak sa káva dodáva len po kvapkách alebo je príliš slabá a nie dosť krémová, upravte úroveň mletia.
- Príprava horúcejšej kávy:
  - Vykonajte cyklus opláchnutia a ohrejte šálky teplou vodou z oplachovania.
  - Dodajte horúcu vodu na ohrev šálok.
  - Na ohrev šálok použite nastavenie ohrevu šálok.
  - Zvýšte teplotu kávy.
- Spustíte výpusty čo najbližšie k šálke. Káva bude takto krémovejšia.
- Po príprave kávy sa nastavenia arómy a množstva resetujú na „pôvodný recept“.
- Po príprave nápoja je spotrebič pripravený na prípravu ďalšieho nápoja.

## Príprava kávy s kávovými zrnami

### POZNÁMKA!

Nepoužívajte zelené, karamelizované ani kandizované kávové zrná. Mohli by znefunkčniť kávový mlynček.



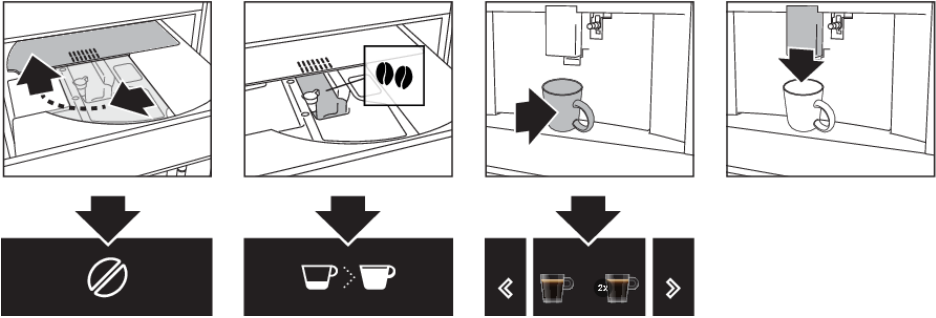

## Príprava kávy s predmletou kávou

### POZNÁMKA!

- Predmletú kávu pridajte len vtedy, keď je zariadenie zapnuté. V opačnom prípade sa káva rozšíri vo vnútri spotrebiča a poškodí ho.
- Naraz pripravte len jednu šálku kávy. Nesypte viac než 1 odmerku.
- Uistite sa, že lievik nie je upchaný (pozrite si kapitolu „Údržba“).

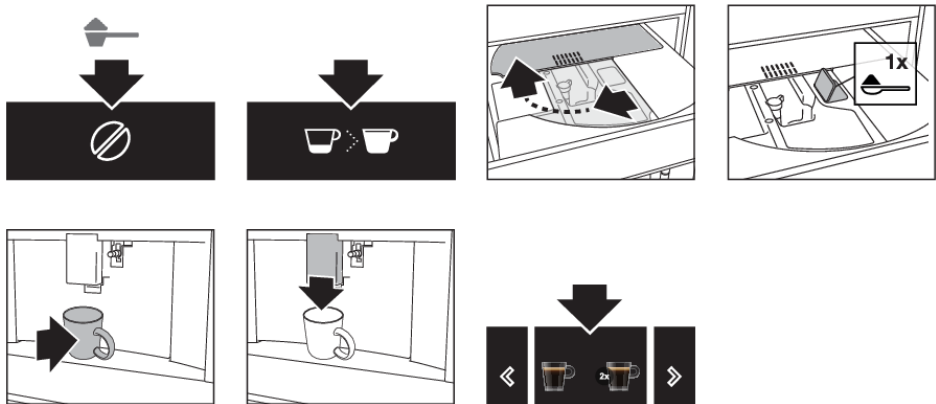

## Nastavenie úrovne mletia

Kávový mlynček je predvolene nastavený na správnu prípravu kávy. Nemusí sa počiatočne regulovať. Môžete však upraviť úroveň mletia:

# Prevádzka

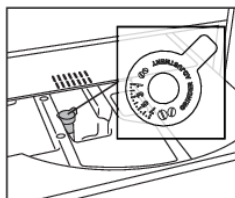

- ak sa káva pripravuje príliš pomaly alebo sa nepripravuje vôbec.
  - Otočte ovládač o jedno kliknutie v smere hodinových ručičiek v smere 7.
- pre silnejšiu a krémovejšiu kávu.
  - Otočte ovládač o jedno kliknutie proti smeru hodinových ručičiek v smere 1.



## POZNÁMKA!

- Ovládačom otočte len vtedy, keď kávový mlynček melie (počas spustenia prípravy kávy). Otočte ovládač o jedno kliknutie naraz. Keď ste pripravili minimálne 2 šálky kávy a nastavenie neprineslo požadovaný výsledok, otočte ovládačom o ďalšie kliknutie.

## Príprava mliečnych teplých nápojov

### TIP!

- Použite odtučnené alebo polotučné mlieko pri chladničkovvej teplote (asi 5°C), aby ste dostali bohatšie a hustejšie spenenie.

Poloha	Popis	Odporúčané pre...
	Bez spenenia	Caffe latte/teplé mlieko
	Min. Spenenie	Latte macchiato
	Max. spenenie	Kapučino/spenené mlieko

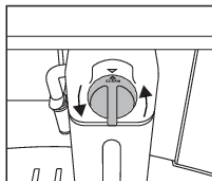
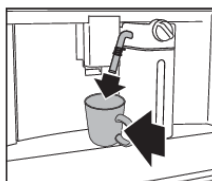
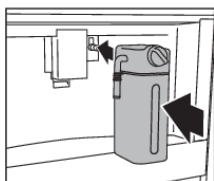
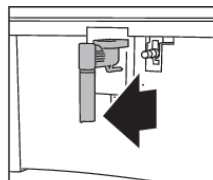
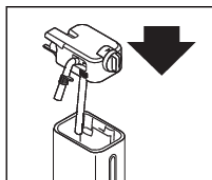
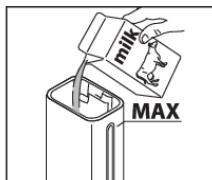
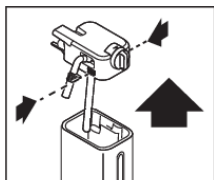

## POZNÁMKA!

Po príprave mliečneho horúceho nápoja sa na displeji zobrazí hlásenie CLEAN (Vyčistite) (pozrite si kapitolu „Údržba“).

## Príprava dvoch šálok kávy

Pomocou tohto spotrebiča môžete pripraviť dokonalé espresso alebo kávu. Neponúkame možnosť výberu prípravy dvoch šálok kávy naraz, aby sme zaručili kvalitu pre každú šálku.

## Prispôsobenie nápojov

Spotrebič umožňuje výber šiestich rôznych profilov, každý spojený s inou ikonou. Pre každý nápoj je možné uložiť do profilu prispôsobenú arómu a množstvo.

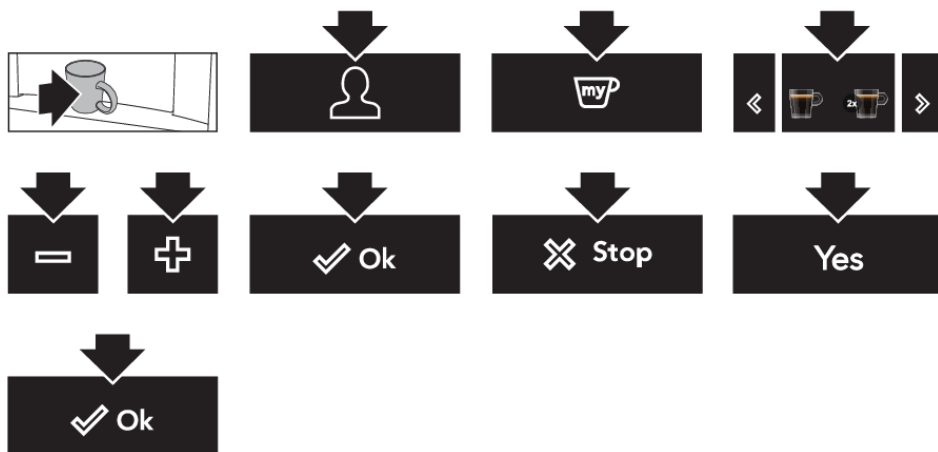

## Príprava prispôsobeného nápoja

Uistite sa, že na hlavnej obrazovke sa zobrazuje správny používateľský profil. Ak vyberiete nápoj, ktorý bol prispôsobený pre tento profil, bude pripravený podľa uložených prispôsobených nastavení.

### TIP!

Poradie, v ktorom sa všetky nápoje používateľského profilu zobrazujú, závisí od frekvencie výberu.



### TIP!

Ak vyberiete profil host'a, nápoje budú pripravené podľa predvolených nastavení.

# Prevádzka

## Prispôsobenie používateľského profilu



## Príprava horúcej vody alebo pary

### **HORÚCI POVRCH!**

#### **Nebezpečenstvo! Riziko popálenia.**

- Nenechávajte spotrebič bez dozoru počas dodávania horúcej vody alebo pary.
- Nepopáľte sa od striekancov. Pred odobratím šálky s tekutinou vždy zastavte dodávku horúcej vody alebo pary.

### **TIP!**

Použite paru na ohrev alebo spenenie tekutiny. Ponorte výpusť horúcej vody do tekutiny. Po dosiahnutí požadovanej teploty alebo úrovne spenenia zastavte prívod pary.

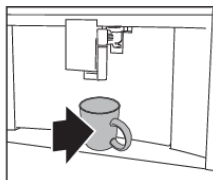
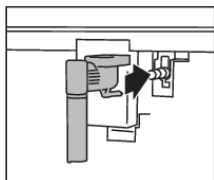

### **TIP!**









#### **Tipy na používanie pary na spenenie mlieka**

- Pri výbere veľkosti šálky, majte na pamäti, že tekutina zdvojnásobí alebo strojnásobí svoj objem.
- Pre krémovjšie spenenie otáčajte šálkou pomalým pohybom nahor a nadol.

### **POZNÁMKA!**







Po každom použití výpusť horúcej vody na spenenie mlieka ho vyčistite (pozrite si kapitolu „Údržba“).

## Ponuka nastavení

	<p><b>Opláchnutie</b>          Vyčistíte a nahrejete vnútorný okruh spotrebiča. Dodajte horúcu vodu z výpustov kávy a výpustu horúcej vody (ak je vložený).</p> <ul style="list-style-type: none"> <li>• Položte nádobu s minimálnym objemom 100 ml pod výpusty kávy a horúcej vody.</li> </ul>
	<p><b>Odstraňovanie vodného kameňa</b>          Pozrite si kapitolu „Údržba“.</p>
	<p><b>Vodný filter</b>          Pozrite si kapitolu „Údržba“.</p>
	<p><b>Nastavenia nápojov</b>          Pozrite si prispôsobené nastavenia pre každý profil. Resetujte predvolené hodnoty pre každý nápoj.</p> <ul style="list-style-type: none"> <li>• Viac informácií nájdete v časti „Predvolené hodnoty“.</li> </ul>
	<p><b>Nastavenie času</b>          Nastavte čas zobrazený na displeji.</p>
	<p><b>Automatické spustenie</b>          Nastavte čas automatického spustenia. V danom čase bude spotrebič pripravený okamžite pripraviť kávu.</p> <ul style="list-style-type: none"> <li>• Ak chcete použiť toto nastavenie, uistite sa, že je čas správne nastavený.</li> <li>• Príslušný symbol je zobrazený vedľa času, aby naznačoval, že nastavenie je zapnuté.</li> </ul>
	<p><b>Automatické vypnutie (pohotovostný režim)</b>          Nastavte čas, kedy má spotrebič prejsť do pohotovostného režimu.</p>
	<p><b>Zohrievač šálok</b>          Ventilátor fúka horúci vzduch do oblasti zohrievača šálok.</p> <ul style="list-style-type: none"> <li>• Zvyškové teplo spotrebiča je použité na ohrev šálky. Výsledok ohrevu závisí od času, kedy je zariadenie zapnuté.</li> </ul>
<p><b>ECO</b></p>	<p><b>Úspora energie</b>          Spotreba energie sa zníži v súlade s európskymi nariadeniami.</p> <ul style="list-style-type: none"> <li>• Príslušný symbol je zobrazený vedľa času, aby naznačoval, že nastavenie je zapnuté.</li> <li>• Musíte počkať pár sekúnd než sa pripraví prvá káva.</li> </ul>

# Nastavenia

## Pokračovanie predchádzajúcej tabuľky

	<b>Teplota kávy</b> Nastavte teplotu vody, ktorá sa používa na prípravu kávy.
	<b>Tvrdosť vody</b> Pozrite si kapitolu „Údržba“.
	<b>Nastavenie jazyka</b> Nastavte jazyk zobrazený na displeji.
	<b>Pípnutie</b> Zapnite alebo vypnite pípanie. <ul style="list-style-type: none"><li>• Pípanie počujete pri každom stlačení dotykového tlačidla a pri vložení/vybratí príslušenstva.</li></ul>
	<b>Osvetlenie</b> Zapnite alebo vypnite osvetlenie. <ul style="list-style-type: none"><li>• Osvetlenie šálky sa zapne pri každej príprave nápoja a počas každého cyklu oplachovania.</li></ul>
	<b>Pozadie</b> Nastavte farbu pozadia displeja.
<b>DEMO</b>	<b>Demo režim</b> Spustením demo režimu zobrazíte ukážku hlavných funkcií. <ul style="list-style-type: none"><li>• Ak chcete opustiť demo režim, nastavte spotrebič do pohotovostného režimu.</li></ul>
	<b>Predvolené hodnoty</b> Resetujte všetky nastavenia ponúk a naprogramované množstvá späť na predvolené hodnoty (okrem jazyka).
	<b>Štatistika</b> Zobrazíte štatistiky súvisiace so spotrebičom.

## Čistenie spotrebiča

### VAROVANIE!

Prečítajte si a dodržujte pokyny zobrazené na displeji. Na displeji sa zobrazia informácie a dotykové tlačidlá na použitie. Dôležité informácie sú sprevádzané zvukovým signálom.

### POZNÁMKA!

- Na čistenie spotrebiča nepoužívajte rozpúšťadlá, abrazívne čistiace prostriedky, alkohol ani chemické výrobky!
- Na odstraňovanie kávových krust alebo usadenín nepoužívajte kovové predmety. Môžu poškríbať kovové alebo plastové povrchy.
- Len nádobka na mlieko je vhodná na umývanie v umývačke riadov. Nečistite iné komponenty spotrebiča v umývačke riadov!

### Pravidelné čistenie

- Výpust horúcej vody (po každom použití na spenenie mlieka).
- Vnútorne rúrky nádobky na mlieko a tryska pripojenia horúcej vody (po každej príprave mliečného teplého nápoja).
- Nádobka na mlieko a všetky komponenty (raz mesačne).
- Vnútorný okruh spotrebiča.
- Nádoba na zomletú kávu.
- Podnos na odkvapkávanie.
- Vnútro kávovaru (raz mesačne).
- Nádoba na vodu (raz mesačne a pri výmene filtra zmäkčovača vody).
- Výpusty kávy.
- Lievik na predmletú kávu (raz mesačne).
- Varná jednotka a infuzér (minimálne raz mesačne).

### Špeciálne čistenie

- Dvakrát ročne musíte demontovať varnú jednotku, vyčistiť diely a namazať tesniace krúžky jednotky a inuzéra (pozrite si časť „Čistenie varnej jednotky/infuzéra dvakrát ročne“).
- Vždy, keď vyprázdníte nádobku na mlieko, odporúčame vyčistiť všetky komponenty pomocou čističa okruhu mlieka (pozrite si časť „Použitie čističa okruhu mlieka“).

## Čistenie výpustu horúcej vody

Po každom použití výpustu horúcej vody na spenenie mlieka ho vyčistíte. Zabráni sa tým hromadeniu zvyškov mlieka a upchaniu.

# Údržba



## **HORÚCI POVRCH!**

Počakajte pár minút, kým sa výpusť horúcej vody schladí.

## **POZNÁMKA!**

Dôkladne umyte všetky časti výpustu špongiou a teplou vodou.

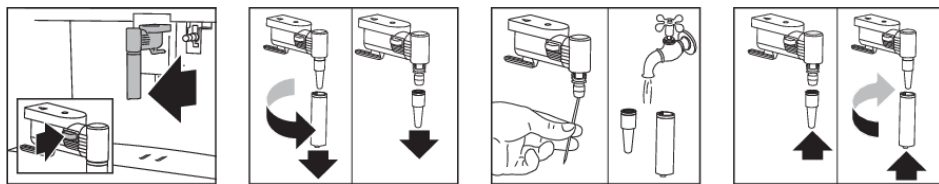

## Čistenie vnútorných rúrok nádoby na mlieko a trysky

Vždy po príprave mliečného horúceho nápoja sa na displeji zobrazí hlásenie CLEAN (Vyčistite“). Položte prázdnu šálku pod výpusť mlieka pred dodržaním tohto pokynu na displeji. Nechajte nádobku na mlieko v spotrebiči (nemusíte ju vyprázdniť).

## **VAROVANIE!**

### **Nebezpečenstvo! Riziko popálenia.**

Pri čistení vnútorných rúrok nádoby na mlieko vytečie z výpustu speneného mlieka trochu horúcej vody a pary. Nenechajte sa postriekať vodou.



Čistenie sa zastaví automaticky.



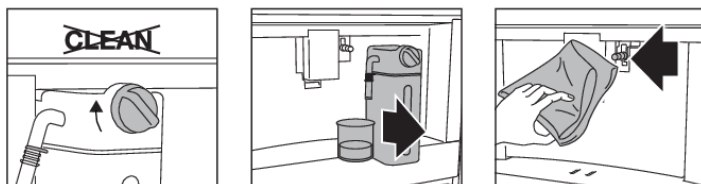

Všetky mliečne zvyšky sú teraz odstránené.

## POZNÁMKA!

- Ak chcete pripraviť niekoľko kapučín a káv s mliekom, potvrdte po príprave posledného nápoja hlásenie CLEAN (Vyčistite). Ak chcete pokračovať s prípravou ďalších nápojov, stlačte tlačidlo zrušenia.
- Ak stlačíte tlačidlo zrušenia, na displeji sa zobrazí symbol, ktorý bude pripomínať potrebu čistenia vnútorných rúrok nádoby na mlieko.

## Čistenie všetkých komponentov nádoby na mlieko

### ⚠ VAROVANIE!

Tepelný kryt nesmie byť naplnený ani ponorený do vody. Vyčistite len vlhkou handričkou.

Všetky komponenty peniča dôkladne umyte horúcou vodou a jemným prostriedkom na umývanie riadov.

## POZNÁMKA!

Len nádobka na mlieko je vhodná na umývanie v umývačke riadov.

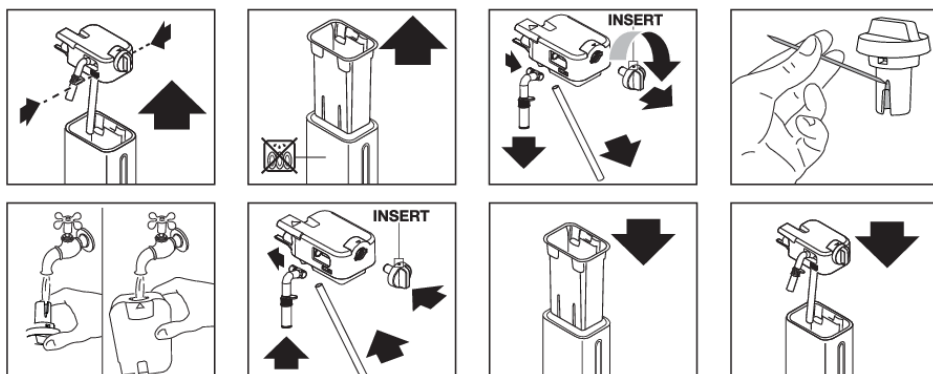

## Čistenie vnútorného okruhu spotrebiča

Ak spotrebič nepoužívate dlhšie ako 3 či 4 dni, silne odporúčame pred opätovným použitím spotrebiča dodržať tieto pokyny.

# Údržba

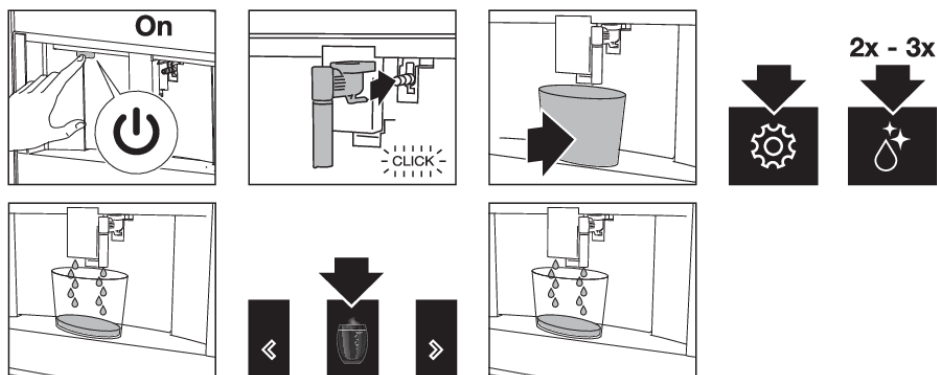

## Čistenie nádoby na zomletú kávu

### POZNÁMKA!

- Hlásenie o vyprázdnení nádoby na zomletú kávu je zobrazené 72 hodín po príprave prvej kávy. Nevypínajte spotrebič hlavným spínačom. Ak tak urobíte, doba 72 hodín sa nemusí vypočítat správne.

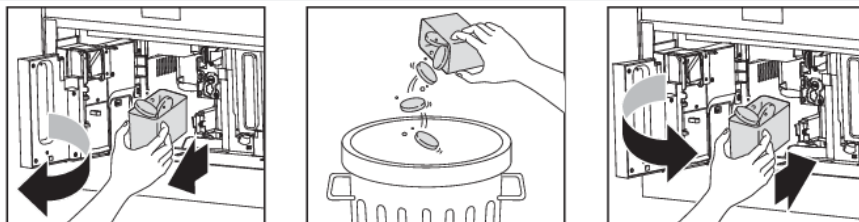

- Pri vyberaní podnosu na odkvapkávanie musíte vyprázdniť aj nádobu zomletej kávy, aj keď nie je úplne plná. Ak to neurobíte pred prípravou ďalších káv, nádoba na zomletú kávu sa môže neočakávane naplniť a upchať spotrebič.

## Čistenie podnosu na odkvapkávanie

### POZNÁMKA!

Vyčistite a vyprázdniť podnos na odkvapkávanie skôr, než bude indikátor nad podnosom na šálky. Ak to neurobíte, voda môže pretekať cez okraj a poškodiť spotrebič, povrch na ktorom je položený alebo okolie.

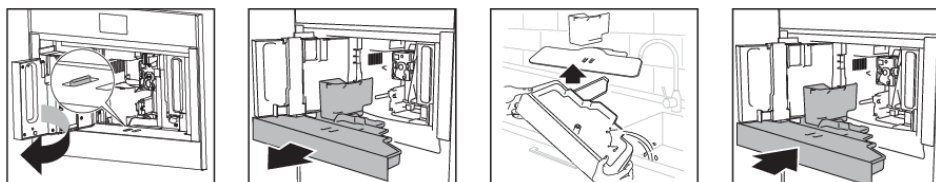

## Čistenie vnútra kávovaru

**⚠ VARNANIE!**

Pred vyčistením vnútorných častí nastavte spotrebič do pohotovostného režimu. Kávovar neponárajte do vody.

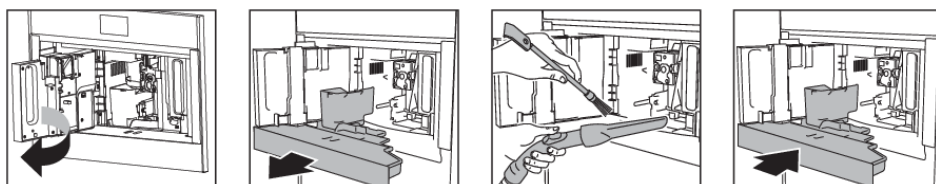

## Čistenie nádoby na vodu

**POZNÁMKA!**

Vyčistite nádobu na vodu vlhkou handričkou s kúskom jemného prostriedku na umývanie riadu. Pred naplnením nádoby a vrátením späť do spotrebiča ju dôkladne opláchnite.

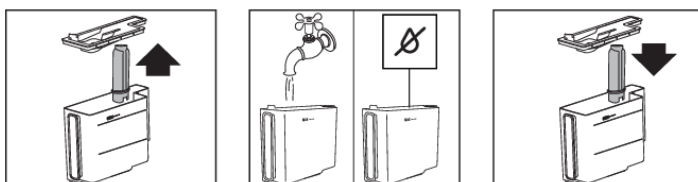

## Čistenie výpustov kávy

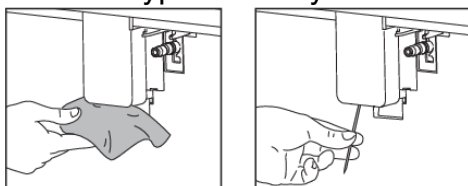

## Čistenie lievika na predmletú kávu

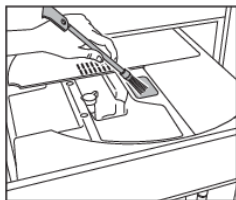

## Odstránenie vodného kameňa zo spotrebiča

Odstráňte vodný kameň zo spotrebiča, keď sa na displeji zobrazí súvisiace hlásenie.

- Ak chcete odstrániť vodný kameň okamžite, prečítajte si a dodržujte pokyny zobrazené na displeji.
- Ak chcete odstrániť vodný kameň neskôr, stlačte tlačidlo zrušenia.
  - Na displeji sa zobrazí symbol, ktorý bude pripomínať potrebu odstránenia vodného kameňa zo spotrebiča.

### VAROVANIE!

Pred použitím si prečítajte pokyny a označenie na balení odstraňovača vodného kameňa. Používajte len odstraňovač vodného kameňa, ktorý je autorizovaný výrobcom. Ak použijete nevhodný odstraňovač vodného kameňa alebo nesprávne vykonáte odstránenie, môže dôjsť k poruchám, na ktoré sa nebude vzťahovať záruka výrobcu.

### VAROVANIE!

#### **Nebezpečenstvo! Riziko popálenia.**

Z výpustu horúcej vody vyteká horúca voda s obsahom kyseliny. Dávajte pozor a nenechajte sa postriekať týmto roztokom.

### POZNÁMKA!

- Automaticky prebehnú oplachovania a pozastavenia, aby sa odstránili všetky nánosy vodného kameňa v kávovare. Vyprázdnite nádobu vždy po nahromadení výplachovej vody.
- Ak ste predtým vybrali filter, na displej sa zobrazí hlásenie, kedy je potrebné filter vložiť. Ak nebol v kávovare žiadny filter, môžete tento krok preskočiť.
- Ak sa cyklus odstraňovania vodného kameňa nedokončí správne (napr. výpadok el. energie), odporúčame zopakovať cyklus.
- Ak nádoba na vodu nebola naplnená po úroveň MAX, na konci odstránenia vodného kameňa, spotrebič bude vyžadovať tretie opláchnutie, aby sa zaručilo úplné vypláchnutie roztoku odstraňovača z vnútorných okruhov spotrebiča. Pred spustením opláchnutia nezabudnite vyprázdniť podnos na odkvapkávanie.
- Spotrebič musí vyžadovať cykly odstraňovania vodného kameňa vo veľmi krátkych intervaloch. Je to bežné vďaka pokročilému radiacemu systému spotrebiča.

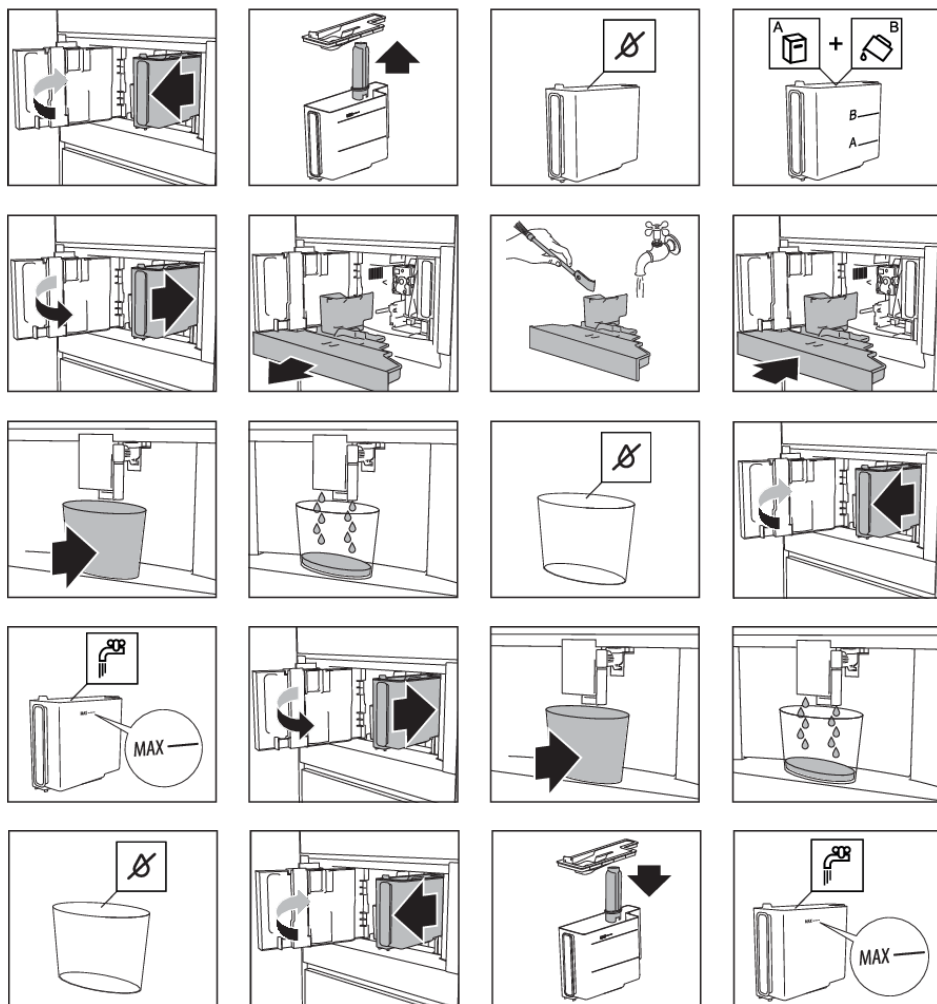

## Nastavenie tvrdosti vody

### POZNÁMKA!

Spotrebič je predvolene nastavený na úroveň tvrdosti 4. Spotrebič je možné naprogramovať podľa tvrdosti vody z vodovodu v rôznych regiónoch.

Ak je úroveň tvrdosti nižšia, nie je potrebné tak často odstraňovať vodný kameň zo spotrebiča.

Ponorte papier indikátora testu celkovej tvrdosti „Total Hardness Test“ (dodávaný spolu s pokynmi) do pohára vody na jednu sekundu.

*Približne po minúte sa ukážu červené štvorce.*

# Údržba

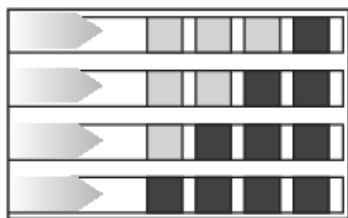

Úroveň 1: mäkká voda

Úroveň 2: stredne tvrdá voda

Úroveň 3: tvrdá voda

Úroveň 4: veľmi tvrdá voda

1x/2x/3x/4x



*Spotrebič je teraz naprogramovaný s novým nastavením tvrdosti vody.*

## Inštalácia filtra zmäkčovača vody

### POZNÁMKA!

Niektoré modely sú vybavené filtrom zmäkčovača vody. Ak nie je súčasťou výbavy vášho modelu, odporúčame zakúpiť si ho zo servisného oddelenia.

### POZNÁMKA!

Pri bežnom používaní spotrebiča vydrží filter asi dva mesiace. Ak budete mať filter nainštalovaný a nebudete kávuvar používať, vydrží maximálne 3 týždne.

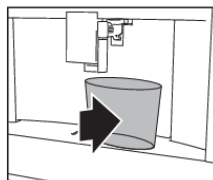
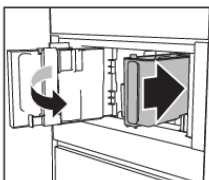
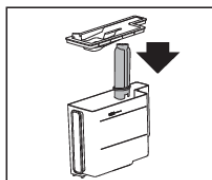
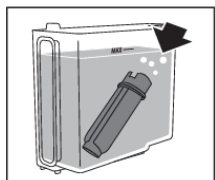
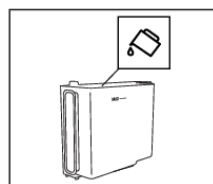
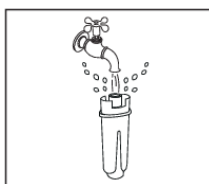
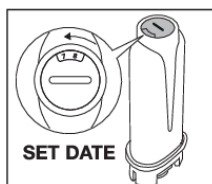

Symbol vodného filtra sa zobrazí na displeji vedľa času. To naznačuje, že bol filter aktivovaný.

## Výmena filtra zmäkčovača vody

Vymeňte filter, keď sa na displeji zobrazí súvisiace hlásenie.

- Ak chcete vymeniť filter okamžite, prečítajte si a dodržujte pokyny zobrazené na displeji.
- Ak chcete filter vymeniť neskôr, stlačte tlačidlo zrušenia.
  - Na displeji sa zobrazí symbol, ktorý bude pripomínať potrebu výmeny filtra.

### TIP!

Pozrite si obrázky v predchádzajúcej časti, ako je potrebné filter nainštalovať.

### POZNÁMKA!

Po dvoch mesiacoch (pozrite si dátumový indikátor) alebo keď ste nepoužívali spotrebič 3 týždne, musíte filter vymeniť, aj keď sa ešte nezobrazilo hlásenie.

## Odstránenie filtra zmäkčovača vody

Ak chcete používať spotrebič bez filtra, musíte ho vybrať a upozorniť spotrebič na jeho odstránenie.

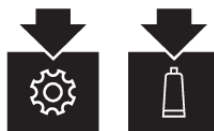
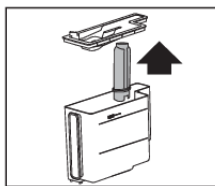
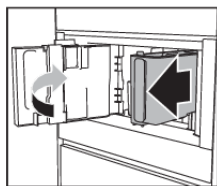

## Čistenie varnej jednotky/infuzéra raz mesačne

### ⚠ VAROVANIE!

- Nevyberajte varnú jednotku, keď je spotrebič zapnutý. Nastavte spotrebič do pohotovostného režimu. Na vybratie varnej jednotky nepoužívajte silu.
- Na čistenie varnej jednotky nepoužívajte prostriedok na umývanie riadov. Mohol by odstrániť mazivo nanesené vo vnútri piesta.

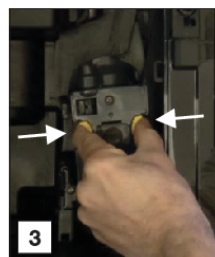
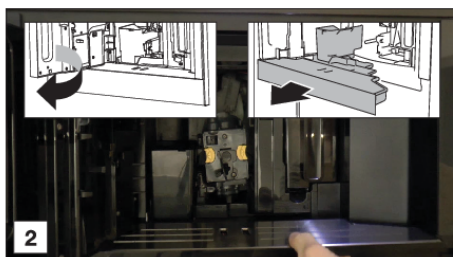
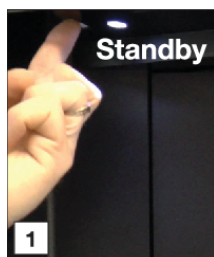

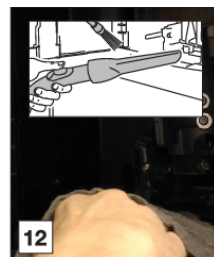
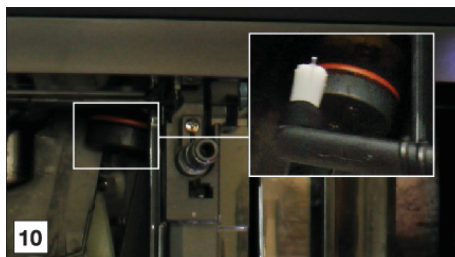
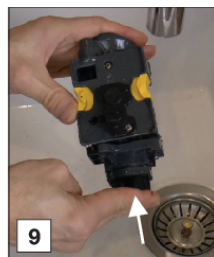
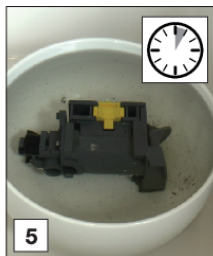
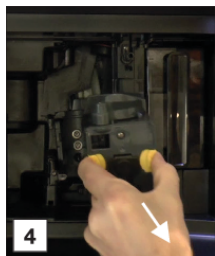

## Čistenie varnej jednotky/ infuzéra dvakrát ročne

### ⚠ VAROVANIE!

- Nevyberajte varnú jednotku, keď je spotrebič zapnutý. Nastavte spotrebič do pohotovostného režimu. Na vybratie varnej jednotky nepoužívajte silu.
- Na čistenie varnej jednotky nepoužívajte prostriedok na umývanie riadov. Mohol by odstrániť mazivo nanosené vo vnútri piesta.



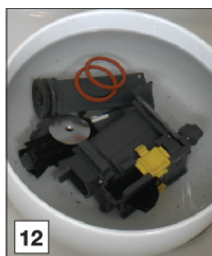
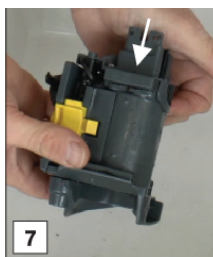
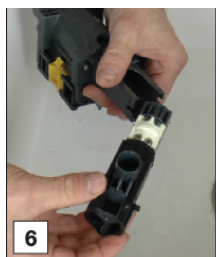
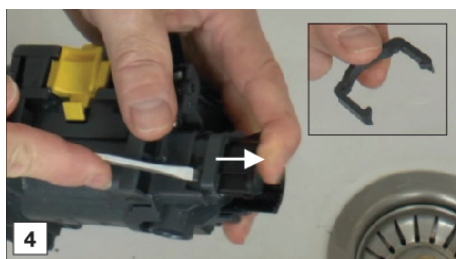
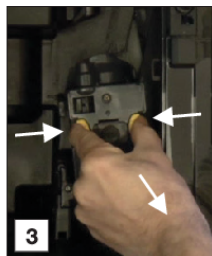
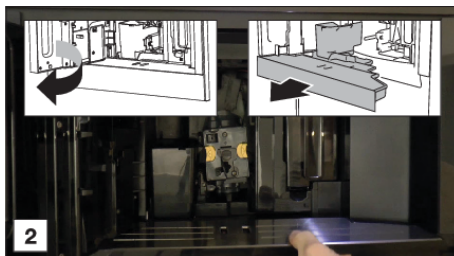
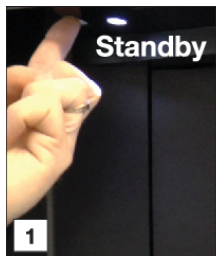

# Údržba

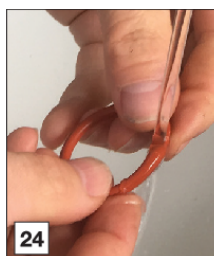
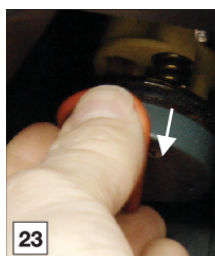
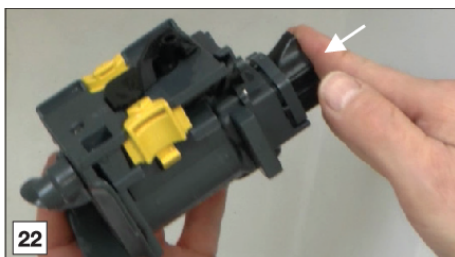
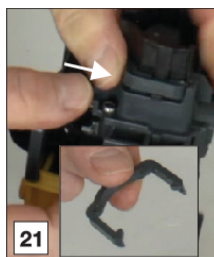
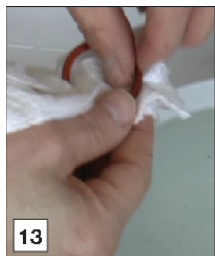

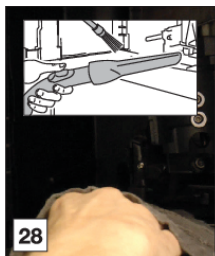

## Použitie čističa mliečneho okruhu

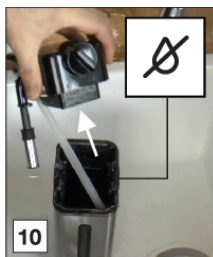
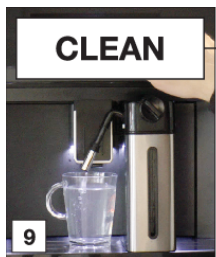
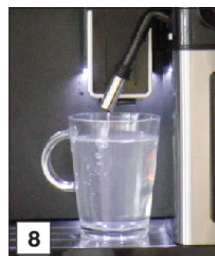
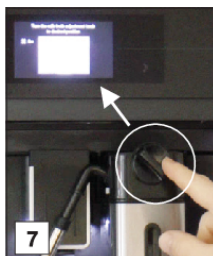



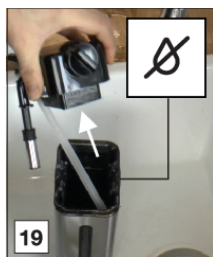
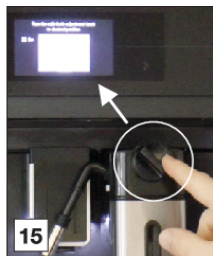

# Údržba



## VAROVANIE!

Prečítajte si a dodržujte pokyny zobrazené na displeji. Na displeji sa zobrazia informácie a dotykové tlačidlá na použitie. Dôležité informácie sú sprevádzané zvukovým signálom.

Ak pokyny zobrazené na displeji alebo uvedená náprava v tabuľke nižšie nevyriešia problém, obráťte sa na zákaznícky servis.

Problém	Možná príčina	Riešenie
	Vnútro zariadenia je veľmi znečistené.	Dôkladne vyčistíte vnútro spotrebiča. Demontujte a vyčistíte varnú jednotku.
	Prípomienka, že spotrebič potrebuje odstrániť vodný kameň alebo sa musí vymeniť filter.	Vymeňte alebo vyberte vodný filter alebo čo najskôr odstráňte zo zariadenia vodný kameň.
	Prípomienka, že je potrebné vyčistiť trubice v nádobke na mlieko.	Otočte ovládač nastavenia spenenia mlieka do polohy CLEAN.
	Prípomienka na výmenu filtra.	Vymeňte alebo vyberte vodný filter.
	Prípomienka na odstránenie vodného kameňa zo spotrebiča.	Čo najskôr odstráňte zo zariadenia vodný kameň.
Káva nie je horúca.	Šálky neboli predhriate.	Ohrejte šálky opláchnutím v teplej vode (môžete použiť funkciu horúcej vody).
	Varná jednotka vychladla, pretože uplynulo niekoľko minút od prípravy poslednej kávy.	Pred prípravou kávy použite funkciu oplachovania na zohriatie varnej jednotky.
	Je nastavená nízka teplota kávy.	Vyberte na vyššiu teplotu kávy.
Káva je slabá alebo nedostatočne krémová.	Káva je zomletá príliš hrubo.	Nastavte úroveň mletia.
	Káva nie je správna.	Použitie kávy pre espresso kávovary.
Káva sa pripravuje príliš pomaly alebo po kvapkách.	Káva je zomletá príliš jemne.	Nastavte úroveň mletia.
Časti pomletej kávy sú mäkké a kašovité.	Úroveň mletia nie je správna.	Nastavte úroveň mletia (v smere 1).
Káva nevychádza z jedného ani z oboch výpustov.	Výpusty kávy sú upchané.	Vyčistíte výpusty kávy.



# Riešenie problémov

## Pokračovanie predchádzajúcej tabuľky

Problém	Možná príčina	Riešenie
Zariadenie nepripravuje kávu.	Spotrebič zistil nečistoty vo vnútorných okruhoch. Pozrite si informácie zobrazené na displeji.	Počkajte, kým bude spotrebič znova pripravený na použitie a znova vyberte požadovaný nápoj.
Spotrebič sa nezapne.	Spotrebič nie je zapnutý v polohe „Zap.“.	Spotrebič zapnite stlačením hlavného spínača.
		Spotrebič zapnite stlačením tlačidla „Zap.“.
Varnú jednotku nie je možné vybrať.	Spotrebič nebol správne nastavený do pohotovostného režimu.	Spotrebič prepnite do pohotovostného režimu stlačením tlačidla pohotovostného režimu.
	Nebol vybraný podnos na odkvapkávanie.	Odoberte podnos na odkvapkávanie.
	Varná jednotka nie je v správnej polohe.	Zatvorte dvierka a zapnite spotrebič. Varná jednotka sa automaticky vráti do správnej polohy.
Spotrebič vydáva čudný zvuk (nie bežný).	Varná jednotka a infuzér sú znečistené.	Vyčistite infuzér a všetky diely varnej jednotky. Namažte tesniace krúžky mazivom.
Na konci odstraňovania vodného kameňa spotrebič vyžaduje tretie opláchnutie.	Počas dvoch cyklov oplachovania s nádoba na vodu nenaplnila po úroveň MAX.	Dodržujte pokyny zobrazené na displeji.
Mlieko nevychádza z výpustu mlieka.	Veko nádoby na mlieko je znečistené.	Vyčistite všetky komponenty nádoby na mlieko.
Mlieko obsahuje veľké bubliny a vystrekuje z výpustu mlieka alebo dochádza k malému speneniu.	Mlieko nie je dostatočne studené alebo nie je polotučné, či odtučnené.	Použite odtučnené alebo polotučné mlieko pri chladničkej teplote (asi 5°C). Ak nedosiahnete požadovaný výsledok, skúste inú značku mlieka.
	Ovládač nastavenia spenia mlieka je nesprávne nastavený.	Nastavte ovládač nastavenia spenia mlieka.
	Veko nádoby na mlieko alebo ovládač nastavenia spenia mlieka je znečistený.	Vyčistite všetky komponenty nádoby na mlieko.
	Tryska pripojenia horúcej vody je znečistená.	Vyčistite trysku.

## Likvidácia spotrebiča a obalu

Pri výrobe tohto zariadenia boli použité trvanlivé materiály. Na konci jeho životného cyklu sa postarajte o to, aby bolo riadne zlikvidované. Požiadajte miestne úrady, aby vám poskytli viac informácií o to ako to urobiť.

Obal spotrebiča je možné recyklovať. Pri balení mohli byť použité tieto materiály:

- kartón;
- polyetylénová fólia (PE);
- Polystyrén neobsahuje CFC (PS tvrdá pena).

Tieto materiály zlikvidujte zodpovedným spôsobom v súlade s vládnymi predpismi.

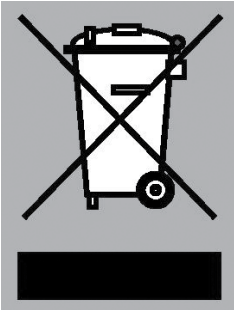

Výrobok je označený symbolom prečiarknutého smetného koša, ktorý vám pripomína, že domáce spotrebiče sa musia likvidovať samostatne. To znamená, že zariadenie sa po skončení svojej životnosti, nesmie likvidovať ako komunálny odpad. Musí sa odovzdať do špeciálneho zberného strediska určeného na separovaný zber odpadu alebo predajcovi, ktorý poskytuje takéto služby.

Separovaný zber domácich spotrebičov zabraňuje potenciálnym negatívnym dopadom na životné prostredie a zdravie, ktoré by mohli byť spôsobené nevhodnou likvidáciou. Umožňuje recykláciu základných materiálov s cieľom dosiahnuť významné úspory energie a surovín.



### Vyhlasenie o zhode

Týmto vyhlasujeme, že naše výrobky spĺňajú príslušné európske smernice, nariadenia a predpisy, ako aj požiadavky uvedené v referenčných normách.

## Bezpečnosť

### VAROVANIE!

Ak nebudú dodržané bezpečnostné pokyny a varovania, výrobca nemôže niesť zodpovednosť za akékoľvek straty či škody, ktoré nastanú.

- Po odstránení balenia skontrolujte, či je výrobok kompletný a nepoškodený. Ak máte pochybnosti, nepoužívajte spotrebič a obráťte sa na kvalifikovaného odborníka.
- Inštaláciu musí vykonať kvalifikovaný technik a musí byť v súlade s aktuálnymi predpismi.
- Baliace materiály (plastové vrecká, polystyrén a pod.) nesmú zostať v dosahu detí, pretože predstavujú riziko.
- Nikdy neinštalujte spotrebič v prostrediach, kde môže teplota klesnúť na 0 °C alebo nižšie (spotrebič sa môže poškodiť, ak voda zamrzne).
- Skontrolujte, či sieťové napätie zodpovedá hodnote napätia uvedenej na výkonnostnom štítku zariadenia. Pripojte spotrebič k účinne uzemnenej zásuvke. Výrobca nenesie žiadnu zodpovednosť za možné nehody spôsobené neprimeraným sieťovým uzemnením.
- Uistite sa, že použitá zásuvka je vždy voľne dostupná a umožňuje, v prípade potreby, odpojenie spotrebiča.
- Nikdy sa zástrčky nedotýkajte vlhkými rukami.
- Nikdy neťahajte za napájací kábel, pretože ho môžete poškodiť.
- Tento spotrebič je možné nainštalovať nad vstavanú rúru, ak je takáto rúra vybavená chladiacim ventilátorom.
- Nepoužívajte rozbočovacie adaptéry ani predlžovacie káble.
- Napájací kábel na tomto zariadení nesmie vymieňať používateľ, pretože takáto výmena si vyžaduje špeciálne nástroje. Ak je kábel poškodený alebo si vyžaduje výmenu, obráťte sa na autorizované servisné centrum, aby ste predišli všetkým rizikám.
- Čo najskôr sa musíte prispôbiť tvrdosti vody podľa pokynov.



- Ak stacionárne zariadenie nie je vybavené napájacím káblom a zástrčkou alebo inými prostriedkami na odpojenie od napájania, ktoré majú oddelené kontakty na všetkých póloch a zaisťujú úplné odpojenie v prípade prepätia kategórie III, potom prostriedky na odpojenie musia byť nainštalované v pevnom vedení v súlade s pravidlami pre zapojenie. To isté platí aj pre spotrebiče s napájacím káblom a zástrčkou, ak po inštalácii spotrebiča jeho zástrčka nie je prístupná. Túto požiadavku spĺňa použitie omnipolárneho spínača s rozstupovou vzdialenosťou kontaktov najmenej 3 mm, ktorý je namontovaný v pevnom vedení.

## Rozmery

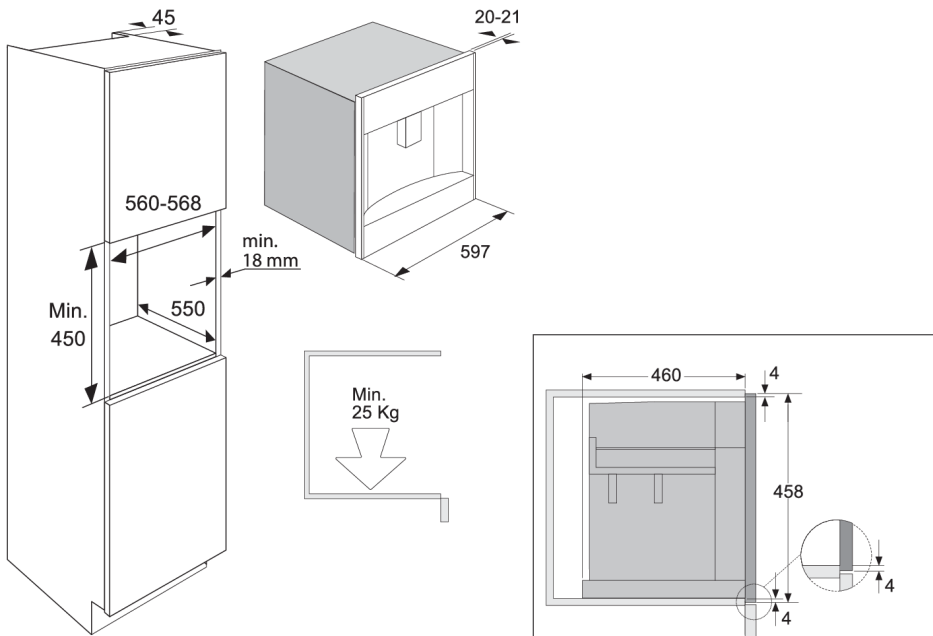

# Inštalácia

## Vstavaná

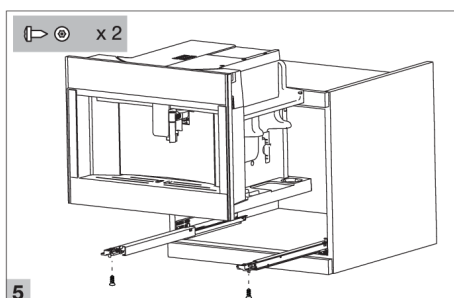
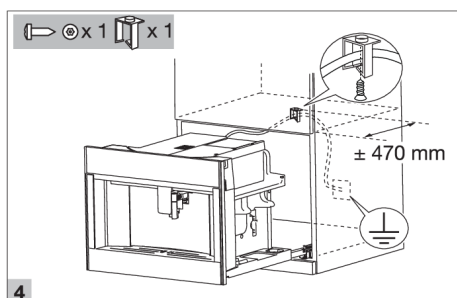
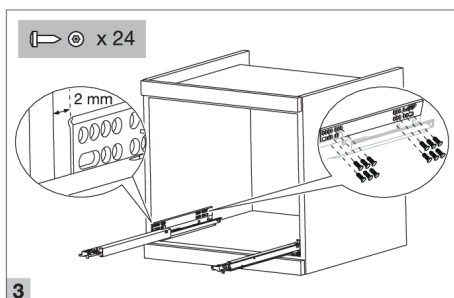
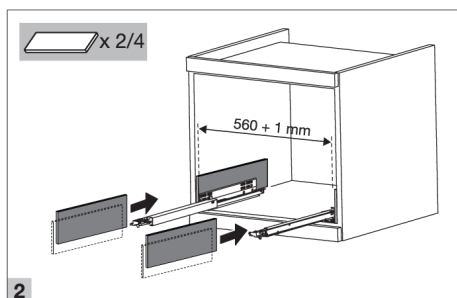
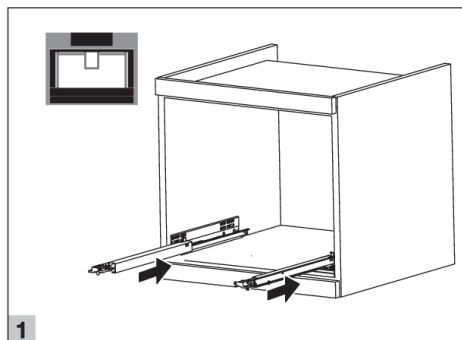

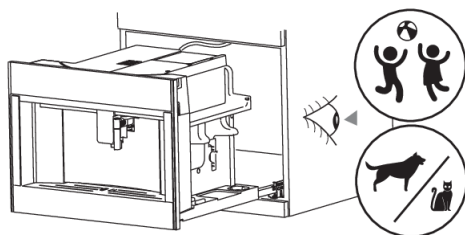
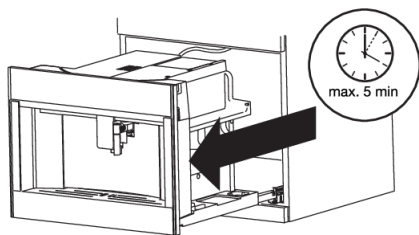
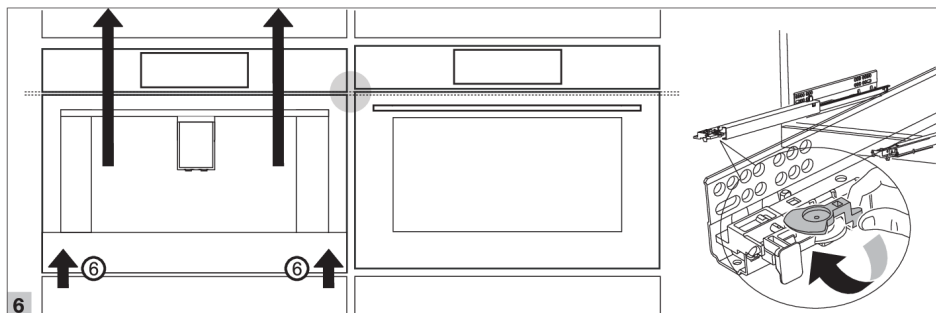



Výkonnostný štítok spotrebiča je umiestnený na jeho bočnej strane.  
Pri kontaktovaní servisného oddelenia majte poruke kompletne typové číslo.  
V záručnom liste nájdete adresy a telefónne čísla servisných organizácií.

 **ASKO**

Inspired by Scandinavia

[www.asko.com](http://www.asko.com)



860481-a5



*Vyhradzujeme si právo zmeniť uvedené informácie.*