

Haier

Príručka používateľa Umývačka riadu

XIT 6C3TB3B
XUT 6C3TB3B

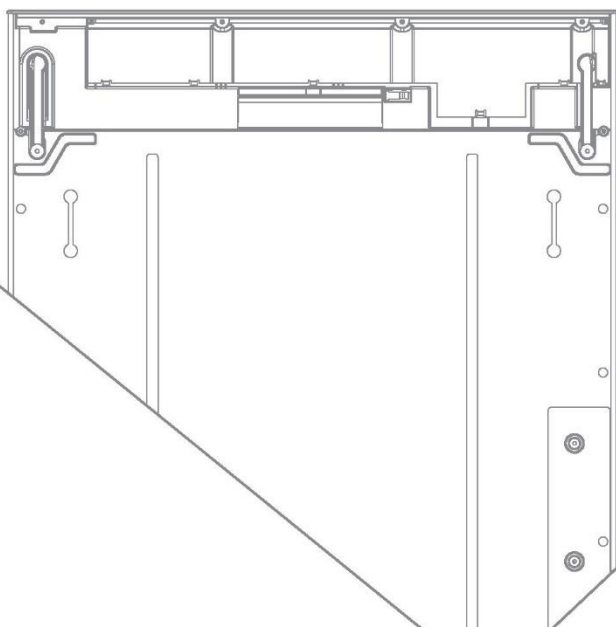

SK

Bezpečnosť a upozornenia	2
Prvé použitie.....	6
Odporúčania pri nakladaní	9
Umývacie programy	10
Nastavenie umývania	11
Oneskorený štart	13
Zámok.....	14
Dezinfekcia.....	15
Preferencie.....	16
Systém zmäkčovania vody	17
Umývací prostriedok	19
Leštidlo	21
Funkcie košov.....	22
Údržba	24
Riešenie problémov	28
Kódy chyby	31
Štandardné testy	33
Technické údaje	34

Určené použitie

Spotrebič je určený na použitie v domácnosti alebo iných budovách, ako sú kuchynky pre zamestnancov v pracovnom prostredí, vo farmárskych domoch, pre zákazníkov v hoteloch, motelloch alebo iných obytných zariadeniach a v ubytovacích zariadeniach s vlastnými kuchynkami. Nie je určený na komerčné ani priemyselné použitie. Nepoužívajte ho na iné než na určené účely.

Zmeny alebo úpravy zariadenia nie sú povolené. Nevhodné použitie môže spôsobiť nebezpečenstvo a stratu záruky.

Normy a smernice

Tento výrobok spĺňa požiadavky všetkých platných smerníc ES s príslušnými harmonizovanými normami, ktoré sa vyžadujú pre označenie CE.

Túto príručku si prečítajte a odložte

Pri používaní umývačky riadu dodržiavajte základné bezpečnostné opatrenia vrátane nasledujúcich:

Všeobecné

- ▶ Informácie v tejto príručke je potrebné dodržiavať, aby sa minimalizovalo riziko požiaru alebo výbuchu, alebo aby sa zabránilo poškodeniu majetku, zraneniu osôb alebo stratám na životoch.
- ▶ Umývačku riadu používajte len na určenú funkciu, ako je popísané v tejto príručke.
- ▶ Tento spotrebič je určený na používanie v domácnostiach a podobných aplikáciách, ako napr.:
 - kuchynské priestory pre personál v obchodoch, úradoch a iných pracovných prostrediach,
 - farmy,
 - pre zákazníkov v hoteloch, motelloch a ďalších prostrediach rezidenčného typu,
 - prostredie na prenocovanie s raňajkami.
- ▶ Používajte len umývacie prostriedky alebo leštidlá odporúčané na použitie v domácej umývačke riadu a uchovávajte ich mimo dosahu detí. Po dokončení každého umývacieho programu skontrolujte, či je dávkovač čistiaceho prostriedku prázdny.
- ▶ Pri nakladaní riadu určeného na umývanie uložte ostré predmety tak, aby nepoškodili umývačku riadu, a ostré nože vkladajte rukoväťou nahor, aby sa znížilo riziko porezania.

- ▶ Nedotýkajte sa filtračnej dosky v základni umývačky riadu počas používania alebo bezprostredne po ňom, pretože môže byť horúca.
- ▶ Nepoužívajte umývačku riadu, pokiaľ nie sú všetky kryty na svojom mieste.
- ▶ S ovládacími prvkami nemanipulujte.
- ▶ Nepoškodzujte umývačku riadu, nesadajte si ani nestúpajte na dvere ani na kôš na riad.
- ▶ Dvere sa nesmú nechávať v otvorenej polohe, pretože by to mohlo predstavovať nebezpečenstvo zakopnutia.
- ▶ Sklopné stojany na poháre sú navrhnuté na ukladanie šálok, pohárov a kuchynských pomôcok. Neopierajte sa o sklopné stojany na poháre, ani sa na ne neviazujte celou váhou tela.
- ▶ Aby sa znížilo riziko poranenia, nedovoľte deťom hrať sa v umývačke riadu alebo na nej.
- ▶ Ak sa systém ohrievača teplej vody nepoužíval dlhšie než dva týždne, za určitých podmienok sa v ňom môže tvoriť plyný vodík. PLYNNÝ VODÍK JE VÝBUŠNÝ. Ak sa systém teplej vody dlho nepoužíval, pred použitím umývačky riadu zapnite všetky vodovodné kohútiky a nechajte z nich niekoľko minút tiecť vodu. Tým sa uvoľní všetok nahromadený plyný vodík. Keďže je plyn horľavý, počas tejto doby nefajčite ani nepoužívajte otvorený plameň.
- ▶ Pri vyradovaní starej umývačky riadu z prevádzky alebo jej likvidácii odstráňte dvierka umývacieho priestoru.
- ▶ Niektoré pracie prostriedky do umývačiek riadu sú silne zásadité. Pri požití môžu byť mimoriadne nebezpečné. Zabráňte kontaktu s pokožkou a očami a nedovoľte deťom, aby sa priblížili k umývačke, kým sú jej dvierka otvorené.
- ▶ Umývačka riadu sa musí používať s filtračnou platňou, filtrom a umývacím ramenom/ramenami namontovanými na svojich miestach. Informácie o týchto dieloch nájdete v časti „Údržba“.
- ▶ Ak sa umývačka riadu nebude dlhšie nepoužívať, vypnite elektrické napájanie a prívod vody.
- ▶ Čistenie a údržbu nesmú vykonávať deti bez dozoru.
- ▶ Dbajte na to, aby ste riad nenaložili tak, že bude brániť zatvoreniu dverí.
- ▶ Domáce spotrebiče nie sú určené, aby ich používali deti. Deťom do 8 rokov nedovoľte priblížiť sa k spotrebiču, pokiaľ nie sú pod neustálym dohľadom. Deti staršie ako 8 rokov a osoby s obmedzenými fyzickými, zmyslovými alebo duševnými schopnosťami alebo nedostatkom skúseností či vedomostí, môžu tento spotrebič používať pod dohľadom alebo boli poučené o bezpečnom spôsobe používania a pochopili hroziace nebezpečenstvá. Deti musia byť pod dohľadom, aby sa nehrali so spotrebičom.

- ▶ Ak používate čistiaci prostriedok na vyčistenie umývačky riadu, odporúčame ihneď potom spustiť umývací program s umývacím prostriedkom, aby ste predišli akémukoľvek poškodeniu.
- ▶ Umývačka riadu je určená pre bežný riad a pomôcky používané v domácnosti. Riad, ktorý je znečistený benzínom, farbou, oceľovými alebo železnými nečistotami, korozívnymi, kyslými alebo alkalickými chemikáliami, sa v umývačke riadu nesmie umývať.
- ▶ Neumývajte plastové predmety, pokiaľ nie sú označené ako vhodné na umývanie v umývačke riadu alebo ekvivalentné. V prípade plastových predmetov, ktoré nie sú označené, skontrolujte odporúčania výrobcu.
- ▶ Vyhybajte sa umývaniu nádob s nalepenými etiketami. Etikety odstránené počas cyklu umývania môžu spôsobiť poškodenie umývacieho systému

Inštalácia

- ▶ Táto umývačka riadu musí byť pred použitím nainštalovaná a umiestnená v súlade s pokynmi na inštaláciu. Ak ste nedostali pokyny na inštaláciu spolu s umývačkou riadu, môžete si ich objednať telefonicky v autorizovanom servise alebo si ich môžete stiahnuť z našej lokálnej webovej stránky spoločnosti Haier, ktorá je uvedená na zadnej strane.
- ▶ Inštaláciu a servis musí vykonávať vyškolený servisný technik s podporou spoločnosti Haier.
- ▶ Ak je napájací kábel poškodený, musí ho vymeniť vyškolený servisný technik s podporou spoločnosti Haier alebo kvalifikovaná osoba, aby sa zabránilo nebezpečenstvu.
- ▶ Uistite sa, že umývačka riadu je pripevnená k susednej skrinkovej zostave dodanými konzolami. V opačnom prípade to môže byť príčinou nestability výrobku, ktorý môže spôsobiť poškodenie alebo zranenie.
- ▶ Nepoužívajte tento spotrebič, ak je poškodený, nefunkčný, čiastočne rozobratý alebo má chýbajúce alebo zlomené diely, vrátane poškodeného napájacieho kábla alebo zástrčky.
- ▶ V blízkosti umývačky riadu neskladujte ani nepoužívajte benzín ani iné horľavé pary a kvapaliny.
- ▶ Spotrebič zapojte do elektrického okruhu so správnym napätím a poistkami, aby ste zabránili elektrickému preťaženiu.
- ▶ Skontrolujte, že elektrický napájací kábel vedie tak, aby naňho nemohol nikto stúpiť, zakopnúť oňho a aby nebol inak vystavený poškodeniu alebo namáhaniu.
- ▶ Umývačku riadu neinštalujte ani neskladujte tam, kde bude vystavená teplotám pod bodom mrazu alebo poveternostným vplyvom.

- ▶ Na pripojenie umývačky riadu k elektrickému zdroju napájania nepoužívajte predlžovací kábel ani prenosné elektrické zásuvkové zariadenie (napr. rozvojku).
- ▶ Spotrebič musí byť uzemnený. V prípade nefunkčnosti alebo poruchy zníži uzemnenie riziko úrazu elektrickým prúdom tým, že pre elektrický prúd poskytne cestu najmenšieho odporu.
- ▶ Tento spotrebič je vybavený káblom s uzemňovacím vodičom a uzemňovacou zástrčkou. Zástrčka musí byť zapojená do príslušnej zásuvky, ktorá je nainštalovaná a uzemnená v súlade so všetkými miestnymi predpismi a nariadeniami. Nesprávne pripojenie vodiča na uzemnenie zariadenia môže mať za následok riziko úrazu elektrickým prúdom. Ak máte pochybnosti, či je spotrebič správne uzemnený, overte si to u kvalifikovaného elektrikára alebo vyškoleného servisného zástupcu Haier.
- ▶ Neupravujte zástrčku dodávanú so spotrebičom; ak sa do zásuvky nezmestí, obráťte sa na vyškoleného a podporovaného servisného technika spoločnosti Haier alebo kvalifikovaného elektrikára.

Ak je spotrebič zapojený trvalo k elektrickej sieti, spotrebič musí byť pripojený k uzemnenému kovovému, trvalému elektroinštaláčnemu systému alebo k uzemňovaciemu vodiču zariadenia, ktorý musí byť spustený s obvodomými vodičmi a pripojený k uzemňovacej svorke zariadenia alebo k zvodu na spotrebiči.

Údržba

- ▶ Spotrebič pred čistením alebo údržbou odpojte od elektrickej siete.
- ▶ Pri odpojení spotrebiča z elektrickej siete vyťahnite elektrický napájací kábel uchopením zástrčky, nie ťahaním za kábel alebo spoj, aby ste ich nepoškodili.
- ▶ Žiadny diel spotrebiča neopravujte, nevymieňajte ani sa nepokúšajte o jeho servis, pokiaľ to nie je výslovne odporúčané v príručke. Odporúčame obrátiť sa na vyškoleného servisného technika s podporou spoločnosti Haier alebo na oddelenie starostlivosti o zákazníkov.
- ▶ Udržujte podlahu okolo spotrebiča čistú a suchú, aby sa znížilo riziko pošmyknutia.
- ▶ Priestor okolo spotrebiča/pod ním udržiavajte bez nahromadených horľavých materiálov, ako sú zvyšky vlákien, papier, handry a chemikálie.

- ▶ Uistite sa, že inštalatér urobil všetky kontroly podľa „Záverečného kontrolného zoznamu“ v pokynoch na inštaláciu.
- ▶ Prečítajte si túto príručku a venujte špeciálnu pozornosť časti „Bezpečnosť a upozornenia“.
- ▶ Odstráňte všetky vnútorné a vonkajšie obaly a zlikvidujte ich zodpovedne. Položky, ktoré sa dajú recyklovať, recyklujte.

Prehľad umývačky riadu

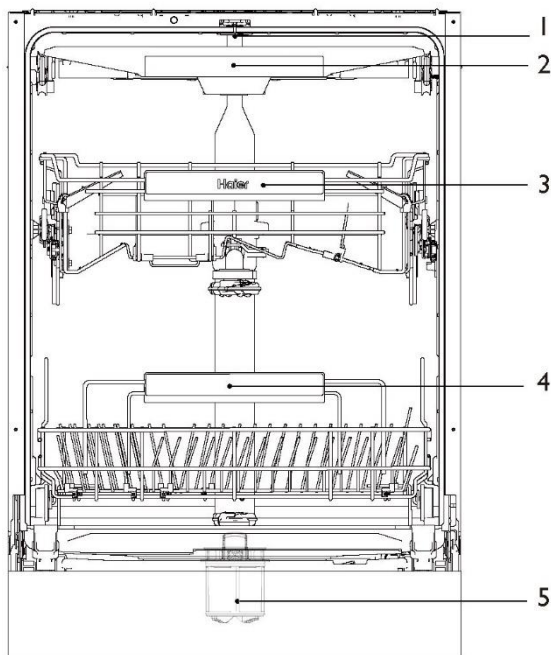

Funkcie na ovládacom paneli

- | | |
|----------------------------------|--------------|
| 1 Umývacie ramená | 4 Spodný kôš |
| 2 Podnos na príbor/pomôcky | 5 Filter |
| 3 Horný kôš (nastaviteľná výška) | |

Nezobrazené: ovládací panel, dávkovače čistiacich/leštidiel (umiestnené vnútri dveri).

Prehľad ovládacieho panela

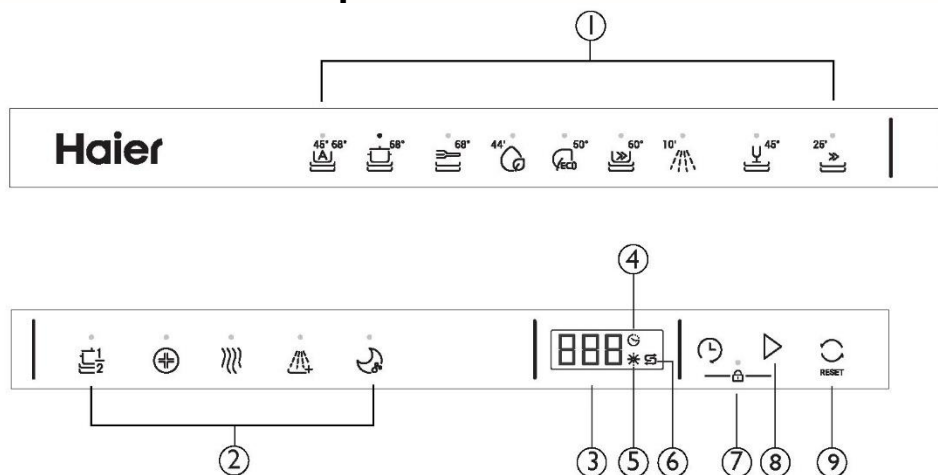

Funkcie na ovládacom paneli

- | | | | |
|---|-------------------------------|---|----------------|
| 1 | Volič umývacieho programu | 6 | Indikátor soli |
| 2 | Volič modifikátora umývania | 7 | Zámok |
| 3 | Displej | 8 | Štart |
| 4 | Indikátor oneskoreného štartu | 9 | Reset |
| 5 | Indikátor leštidla | | |

Svetlo projektované na podlahu

Na kontrolu priebehu umývania umývačky riadu, kým sú jej dvere zatvorené, slúži svetlo projektované na podlahu.

Logika svetla na podlahe

BEZ SVETLA	Nevykonáva sa umývanie
NEPRERUŠOVANÉ SVETLO	Prebieha umývanie
POMALÉ BLIKANIE	Umývanie pozastavené/otvorené dvere
IMPULZ	Nastavenie oneskorenia štartu
RÝCHLE BLIKANIE	Chyba na umývačke

Riad

Kombinácia vysokých teplôt a umývacieho prostriedku do umývačky riadu môže spôsobiť poškodenie niektorých položiek. V prípade pochybností dodržiavajte pokyny výrobcu alebo umývajte riad ručne.

Príbor a strieborný riad

Ihneď po použití opláchnite príbor a strieborný riad, aby ste zabránili vzniku škvrn. Striebro by nemalo prísť do kontaktu s nehrdzavejúcou oceľou, kombinácia týchto materiálov môže spôsobiť škvrny. Strieborný príbor vyberte z umývačky riadu a ihneď ho osušte ručne.

Hliník

Hliník môže pôsobením umývacieho prostriedku zmatnieť. Stupeň zmeny závisí od kvality umývacieho prostriedku alebo hliníka.

Ostatné kovy

Železo a liatina môžu zhrdzavieť a zafarbiť ďalšie predmety. Meď, cín a mosadz majú tendenciu tvorby škvŕn.

Drevené pomôcky

Drevo je vo všeobecnosti citlivé na teplo a vodu. Pravidelným umývaním v umývačke riadu sa môžu znehodnotiť.

Sklo

Väčšina skla je vhodná do umývačky riadu. Krištáľ, veľmi jemné a starožitné sklo sa môže poleptať a zmatnieť.

Plasty

Niektoré plasty sa môžu vplyvom horúcej vody zdeformovať alebo sa môže zmeniť ich farba. Pozrite si návod výrobcu. Pri vkladaní plastových pomôcok by ste mali zvážiť, či sa počas umývania neprevertia a nenaplnia vodou alebo neprepadnú cez otvory stojana.

Predmety s dekoráciou

Väčšina moderných porcelánových vzorov je vhodná do umývačky riadu. Starožitné predmety so vzorom maľovaným na smalte, s pozlátеныmi okrajmi alebo ručne maľovaný porcelán môžu byť na umývanie v umývačke riadu citlivejšie.

Lepené predmety

Niektoré lepidlá pri umývaní v umývačke riadu zmäknú alebo sa rozpúšťajú.

Tvrdosť vody

Tvrdá voda je voda s vysokou koncentráciou minerálov ako vápnik a horčík. Môže to byť škodlivé pre výkon vašej umývačky riadu a jej diely sa môžu časom pokaziť. Sklo umývané v tvrdej vode časom zmatnie, na riade sa vytvoria škvrny alebo biely povlak. Tvrdosť vody sa líši v závislosti od geografickej polohy.

Ak žijete v oblasti s tvrdou vodou, odporúčame namontovať zmäkčovač vody na prívodnú rúrku do domácnosti.

Ak máte v domácnosti tvrdú vodu

- Pozri „Odporúčania týkajúce sa množstva práškoveho čistiacieho prostriedku“.
- Použite leštidla. Odporúčame zvýšiť nastavenie leštidla, aby sa zlepšil výkon umývania. Podrobnosti nájdete v časti „Preferencie“.

Odstraňovač vodného kameňa/odvápňovač používajte pravidelne alebo vždy, keď spozorujete, že sa vo vašej umývačke riadu hromadia usadeniny vodného kameňa.

Ak máte v domácnosti mäkkú vodu

- Nepoužívajte príliš veľa umývacieho prostriedku.

Pri nakladaní umývačky riadu sa uistite, že predmety sú umiestnené tak, aby voda vystupujúca z otáčajúceho sa umývacieho ramena dosiahne na všetky predmety v oblasti pod ním. Ak voda nedosiahne všetky predmety, účinnosť umývania sa zníži.

Vaša umývačka riadu pojme maximálne riad pre 16 osôb.

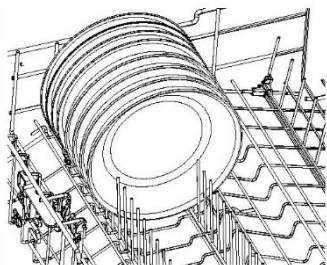

Zabezpečiť



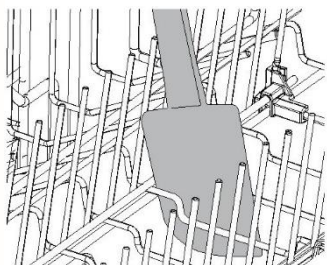





- Spodné a stredné umývacie ramená sa môžu voľne otáčať.
- Vysoké pomôcky nebránia v otáčaní horného umývacieho ramena.
- Sklo a iné krehké predmety sú stabilné.
- Všetky otvory na riade smerujú nadol.
- Taniere sú rovnomerne rozmiestnené.
- Všetky ostré predmety sú umiestnené bezpečne, aby sa zabránilo zraneniu alebo poškodeniu výrobku.



Vyhýbať sa

- Preplnenie.
- Akékoľvek výstupky pod stojanmi a košom, ktoré môžu brániť otáčaniu umývacieho ramena.
- Akékoľvek výstupky na prednej strane umývačky riadu.
- Zablokovanie odtoku vody z predmetov na sklopných stojanoch na poháre.

Vaša umývačka riadu má niekoľko umývacích programov navrhnutých tak, aby vyhovovali vašim potrebám. Výber najvhodnejšieho cyklu pre každú náplň pomôže zabezpečiť najlepšie výsledky umývania.

Program umývania	Opis programu
Auto 	Vhodné pre akýkoľvek typ naloženého riadu. Umývačka automaticky vyberie optimálny program umývania
Intenzívny 	Určený pre veľmi zašpinené hrnce, panvice a riad
Denne 	Najvhodnejší pre dosť zašpinený riad alebo na odstránenie zvyškov jedál, ktoré ostali schnúť na riade cez noc.
Mierny 	Pre veľmi slabo zašpinený riad so zvyškami riadu, ktoré sa dajú ľahko odstrániť; bez sušenia
ECO (predvolený) 	Pre bežne zašpinený riad s optimálnou spotrebou vody a energie
Rýchly 60' 	Pre dosť zašpinený riad alebo na odstránenie zvyškov jedál, ktoré ostali schnúť na riade cez noc; bez sušenia
Oplachovanie 	Zabraňuje šíreniu zápachu a znečisteniu zo zvyškov jedál, žiadne zasychanie
Sklo 	Pre mierne zašpinený a tepelne citlivý riad a sklo, ako sú poháre na víno
Rýchly 25' 	Pre veľmi slabo zašpinený riad; bez sušenia

Po nastavení programu umývania môžete vybrať aj modifikátor umývania. Nie všetky modifikátory je možné kombinovať so všetkými programami umývania. 1/2 NÁPLŇ sa dá použiť v kombinácii s ostatnými modifikátormi.

+ 1/2 Náplň 

Nastavuje program prania na účinnejšie umývanie menších náplní.

+Active Hygiene 

Zvýšenie teploty vody počas oplachovania, čo dezinfikuje riad.

+Extra Dry 

Zvyšuje konečnú teplotu oplachovania a predlžuje fázu sušenia.

+Intenzívny 

Zvyšuje tlak vody v spodnom koši pre veľmi zašpinené hrnce a panvice.

+Tichý 

Znížte rýchlosť umývacieho čerpadla, aby ste znížili hluk.

1

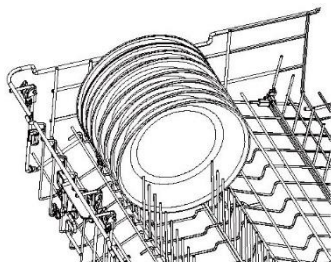

Z riadu odstráňte všetky zvyšky jedla z riadu, až potom vložte riad pozorne do umývačky riadu. Uistite sa, že sa umývacím ramenám nebráni nič vo voľnom otáčaní.

2

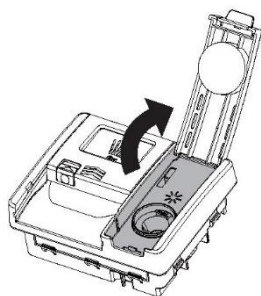

Ak sa rozsvieti indikátor leštidla, naplňte dávkovač leštidla. Ďalšie pokyny nájdete v časti „Leštidlo“.

3

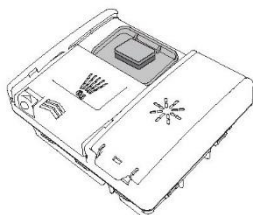

Dávkovač naplňte umývacím prostriedkom a zatvorte kryt. Tablety sa môžu umiestniť do dávkovača umývacieho prostriedku.

4

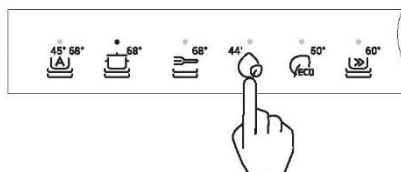

Stlačením a podržaním tlačidla RESET aktivujete stav výberu programu. Vyberte program umývania.

*Stlačením a podržaním tlačidla RESET môžete prepínať medzi stavom vypnutia a stavom výberu programu.

5

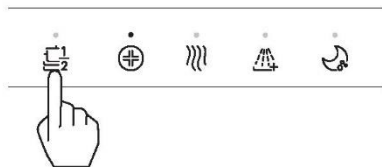

V prípade potreby vyberte modifikátor umývania.

6

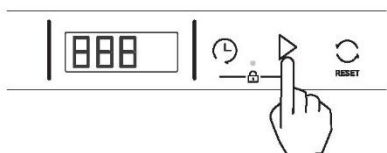

Stlačením ▶ a zatvorením dverí sa spustí program. Ak dvere nezatvoríte do 30 sekúnd, umývanie sa zruší.

7

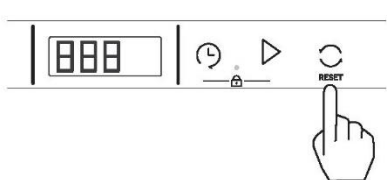

Umývanie môžete prerušiť v ľubovoľnom bode, ak pomaly otvoríte dvere. Stlačenie a podržanie tlačidla RESET slúži na resetovanie umývania.

8

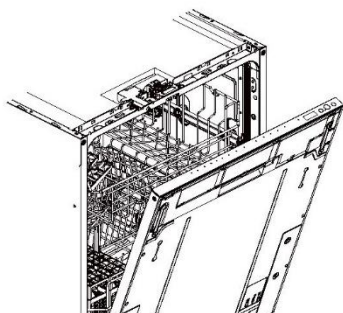

Po umytí sa dvere automaticky mierne otvoria, čo napomáha osušeniu riadu.* Najlepšie výsledky sa dosiahnu, ak riad po vychladnutí vyložíte

* Táto funkcia môže byť zrušená, pozrite si časť „Preferencie“.

Nastavte svoju umývačku riadu tak, aby sa zapla a spustila vybraný program umývania neskôr. **ONESKORENÝ ŠTART** je možné nastaviť po výbere programu umývania a možno ho nastaviť až na 12 hodín.

Nastavenie oneskoreného začiatku



Pridajte umývací prostriedok, vyberte program umývania, v prípade potreby aj modifikátor prania.

Stlačením tlačidla (🕒) zadajte **ONESKORENÝ ŠTART** a predĺžte dobu oneskorenia.



Stlačením ▷ potvrdíte a pohoťovo zatvorte dvere.

Program umývania sa začne na konci odpočítavania za predpokladu, že sú dvere zatvorené.



Otvorte dvere, čím sa **ONESKORENÝ ŠTART** pozastaví. Stlačením ▷ pokračujte a pohoťovo zatvorte dvere.

Zrušenie oneskoreného štartu

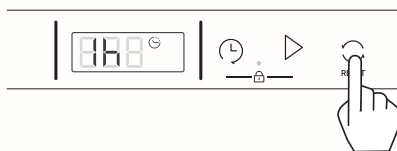



Otvorte dvere a stlačte a podržte tlačidlo **RESETOVANIE**.

Ovládače umývačky riadu zamknite pred jej čistením alebo aby ste zabránili neúmyselnému použitiu.

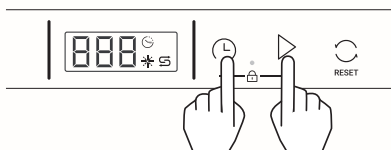

Zablokovanie ovládačov

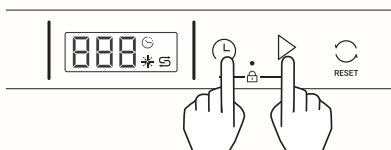

Spoločne stlačte  a  a podržte 1 sekundu.

Odomknutie ovládačov



Otvorte dvere, čím sa umývanie pozastaví. Spoločne stlačte  a  a podržte 4 sekundy.

Používanie aktívnej hygieny

Modifikátor dezinfekcie a umývania upravuje postup umývania tak, aby spĺňal podmienky požadované príslušnou funkciou na dezinfekciu, iba tak bude dezinfekcia účinná. Pri spustení dezinfekcie sa monitoruje postup umývania, aby sa zabezpečilo splnenie požadovaných podmienok.

Iné postupy umývania nemusia dosiahnuť teplotu potrebnú na dezinfekciu. Postupy umývania dostupnými funkciami dezinfekcie nájdete v tabuľke na predchádzajúcej strane.

Dezinfekcia bude účinná, len ak teplota vody dosiahne 70 °C. Pred spustením modifikátora aktívnej hygieny sa uistite, že všetky predmety sú vhodné na umývanie v umývačke riadu.

Ak dôjde počas programu k prerušeniu umývania alebo prívodu vody, môže sa stať, že nebudú splnené podmienky ohrevu na dosiahnutie dezinfekcie. Možno budete musieť program spustiť znova.

Ak bola dezinfekcia úspešná

Umývanie skončí ako zvyčajne.

Ak dezinfekcia nebola úspešná

Zaznie výstražné znamenie a na displeji sa zobrazí kód.

- 1 Skontrolujte, či nebol vypnutý prívod vody alebo či sa neprerušil program umývania.
- 2 Stlačením a podržaním tlačidla RESET zastavíte pípanie, ďalším stlačením sa vymaže výstražný kód.
- 3 Resetujte aktívnu hygienu a znova spustíte cyklus.

Ďalšie informácie nájdete v časti „Kódy chyby“.

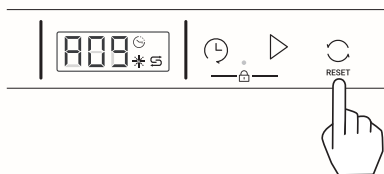



Pred spustením cyklu umývania môžete upraviť ktorékoľvek z nižšie uvedených nastavení.

Možnosť	Opis	Predvo- lené	Zobrazenie nastavení
Leštidlo	Riadi množstvo dávkovaného leštidla. Ďalšie podrobnosti nájdete v časti „Leštidlo“.	rA5	rA-, rA1-rA6 Min: rA- Max: rA6
Automatické zapnutie	Po otvorení dverí sa vaša umývačka automaticky zapne na 30 sekúnd. Toto sa dá vypnúť.	APo	On APo Off AP-
Zvuk	Upravuje nastavenia tónu. Ak je možnosť VYPNUTÁ, všetky tóny sa stíšia, s výnimkou upozornení na poruchu.	bPo	On bPo Off bP-
Vnútorné osvetlenie	Ovláda stav spínača vnútorného osvetlenia.	Clo	On Clo Off Cl-
V prípade dolné svetlo	Ovláda stav prepínača osvetlenia pri odtoku.	Flo	On Flo Off FL-
Automatické otvorenie dverí	Povolí alebo zakáže automatické otváranie dverí na konci umývania.	dOo	On dOo Off dO-
Nastavenie zmäkčovača vody	Upravte podľa údajov na nasledujúcej strane.	H6	On H1 Off H9

Zmena nastavenia

- 

Uistite sa, že neprebieha žiadne umývanie. Spoločne stlačte $\frac{1}{2}$ Nápľň a \triangleright a podržte 4 sekundy, čím vstúpite do ponuky.
- 

Stláčaním $\frac{1}{2}$ prechádzajte po nastaveniach.
- 

Stláčaním \triangleright upravíte nastavenie.
- 

Stláčením RESET vystúpite z ponuky a uložte nastavenia.

Aby sa zabezpečili dobré výsledky umývania, umývačka riadu potrebuje mäkkú vodu. Tvrdá voda môže byť pre výkon vašej umývačky riadu škodlivá. Časom sklo umývané v tvrdej vode zmatnie, na riade budú škvrnky alebo biely povlak. Pôsobenie bieleho povlaku. Používanie veľmi tvrdej vody môže časom spôsobiť poškodenie dielov umývačky riadu. Soľ môže stav zlepšiť.

Nastavenie systému zmäkčovania vody

Množstvo použitej soli je možné nastaviť v stupňoch H1 až H9, v závislosti od tvrdosti vody.

- 1 Zistite si hodnotu tvrdosti vody svojej vodovodnej siete. Vaša vodárenská spoločnosť vám s tým pomôže.
- 2 Nastavenie nájdete v tabuľke tvrdosti vody.

Určte tvrdosť vody vo svojej oblasti

Tvrdosť vody				Nastavenie zmäkčovača vody
Nemecké stupne (°dH)	Francúzske stupne (°fH)	Mmol/l	Stupne Clarke	elektronický
31-50	54-89	5.4-8.9	39-63	H9
22-30	38-53	3.8-5.3	27-38	H8
17-21	29-37	2.9-3.7	21-26	H7
13-16	22-28	2.2-2.8	16-20	H6 ¹⁾ *
11-12	18-21	1.8-2.1	13-15	H5
9-10	15-17	1.5-1.7	11-12	H4
7-8	11-14	1.1-1.4	8-10	H3
0-6	0-11	0-1.1	0-7	H2 ²⁾ *
-	-	-	-	H1 ³⁾ *

* Poznámka

- 1) Továrenské predvolené nastavenie pre práškový umývaci prostriedok.
- 2) Odporúčané nastavenie pre kombinované tablety umývacieho prostriedku.
- 3) Indikátor soli je vypnutý.

Použitie špeciálnej soli

Ihneď po rozsvietení indikátora nízkej hladiny soli treba doplniť soľ. Špeciálnu soľ dopĺňajte vždy tesne pred zapnutím spotrebiča. Tým sa zaistí, že sa roztok špeciálnej soli ihneď opláchne a nebude korodovať nádrž na oplachovanie.

Soľ doplňte nasledovne:

⚠ UPOZORNENIE

Používajte iba soľ do umývačky riadu. Iné výrobky môžu spôsobiť poškodenie spotrebiča! Akákoľvek rozsypaná soľ spôsobuje koróziu. Po každom doplnení spustíte program.

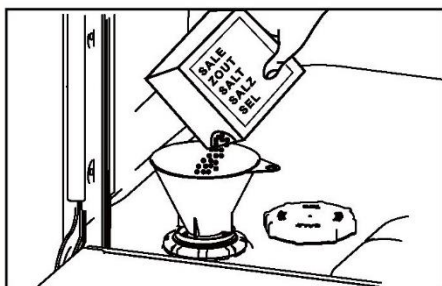

1. Otočením uzáveru v smere hodinových ručičiek otvorte nádobu na soľ.
2. Do nádoby na soľ vlejte 1 liter vody.
3. Nádrž naplňte špeciálnou soľou (voda preteká).
4. Z oblasti otvoru odstráňte rozsypanú soľ.
5. Nádobu uzavrite otočením uzáveru proti smeru hodinových ručičiek.

VÝSTRAHA: Umývacie prostriedky do umývačiek riadu sú silne zásadité. Pri požití môžu byť mimoriadne nebezpečné. Zabráňte kontaktu s pokožkou a očami a udržiajte deti a postihnuté osoby mimo umývačky riadu, keď je otvorená. Po každom umytí skontrolujte, či je dávkovač práškoveho prostriedku prázdny.

Nevhodné umývacie prostriedky

Typy umývacích prostriedkov, ktoré nie sú vhodné, a môžu poškodiť umývačku riadu alebo poruče, pre ktorú budete musieť volať servis a na ktorú sa nevzťahuje záruka:

- ▶ Kvapalné umývacie prostriedky
- ▶ Mydlá
- ▶ Pracie prostriedky na bielizeň
- ▶ Dezinfekčné prostriedky
- ▶ Kvapaliny na umývanie rúk

Používanie práškoveho prostriedku

Množstvá práškových prostriedkov nájdete v nasledujúcej tabuľke „Odporúčané množstvá práškových prostriedkov“ a v pokynoch výrobcu umývacích výrobkov.

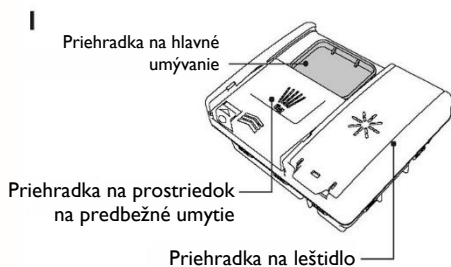

Skontrolujte, či je dávkovač prázdny a suchý. Do dávkovača umývacieho prostriedku pridajte práškový umývací prostriedok alebo tablety.

2

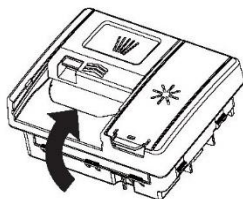









Odstráňte všetok prebytočný umývací prostriedok a potom zasuňte kryt do zatvorenej polohy. Zapadne na miesto.

Ak je to potrebné, pridajte ďalší umývací prostriedok do priehradky na predbežné umytie v hornej časti dávkovača.

Pri umývaní veľmi zašpineného riadu v tvrdej vode môže byť potrebné použiť viac umývacieho prostriedku. Pozri „Odporúčania týkajúce sa množstva práškoveho čistiaceho prostriedku“.

Odporúčania týkajúce sa množstva práškoveho umývacieho prostriedku

- ▶ Na stanovenie optimálneho množstva práškoveho umývacieho prostriedku pre každý program umývania použite tabuľku uvedenú nižšie.
- ▶ Ak je máte vo svojej oblasti tvrdú vodu, môže byť potrebné použiť viac umývacieho prostriedku.

Program umývania	Priehradka na prostriedok na predbežné umytie	Priehradka na hlavné umývanie
Auto 	Plná	1/2 - 2/3
Intenzívny 	Plná	2/3
Denne 	Plná	2/3
Mierny 	Žiadne	1/2
ECO (predvolený) 	Plná	2/3
Rýchly 60' 	Plná	1/2
Oplachovanie 	Žiadne	Žiadne
Sklo 	Plná	2/3
Rýchly 25' 	Žiadne	1/2

Leštidlo umožňuje dosiahnuť povrch skla a riadu bez pruhov a zároveň zabraňuje tvorbe škvŕn na kovoch. Na dosiahnutie optimálnych výsledkov sušenia sa odporúča používať kvapalné leštidlo.

Dávkovač leštidla je umiestnený na vnútornej strane dverí vedľa dávkovača umývacieho prostriedku.

Použitie leštidla

Je možné, že bude potrebné upraviť množstvo leštidla dávkovaného pri každom umývaní tak, aby vyhovoval stavu vody v domácnosti. Pokyny nájdete v časti „Preferencie“ a „Tvrdosť vody“. Leštidlo sa nevyžaduje, ak ho už obsahuje tableta.

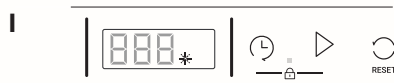

Keď je úroveň leštidla nízka, rozsvieti sa indikátor leštidla na ovládacom paneli, čo vám pripomenie, aby ste znovu naplnili dávkovač.

2

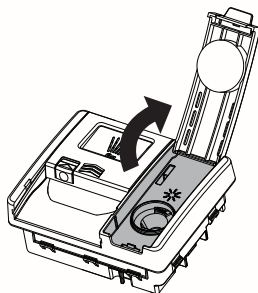

Otvorte kryt a nalejte leštidlo do otvoru. Neplňte nad čiaru MAX. Dbajte na to, aby sa nič nevylialo na dvere alebo zásobník umývacieho prostriedku.

3

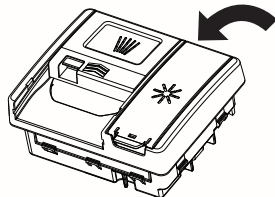

Zatvorte kryt, uistite sa, že klikne.

Akékoľvek náhodne rozliate množstvo do umývačky riadu alebo na zásobník umývacieho prostriedku treba okamžite utrieť. Rozliate leštidlo môže spôsobiť nadmerné penenie. Na servisné zásahy týkajúce sa takýchto chýb sa nevzťahuje záruka.

Horné koše

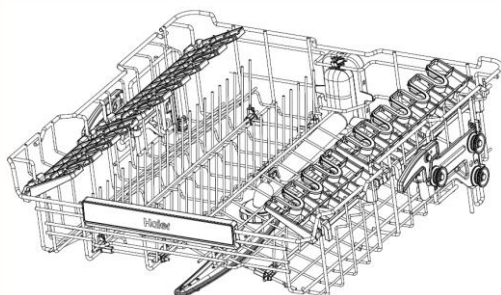

- Horný kôš je navrhnutý tak, aby sa doňho dali vkladať poháre, šálky, tanieriky, taniere, malé misky a plytké panvice.

Sklápacie stojany na poháre

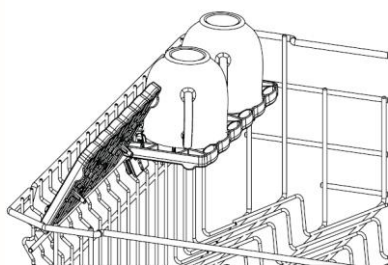

Upravte výšku tak, aby bola vhodná pre vaše poháre, alebo stojany sklopte, aby ste vytvorili priestor pre iné položky. Použite zárezy na podopretie stopiek pohárov na víno.

Postup nastavenia výšky

1 Nadvihnutím sa uvoľnía.

2 Nastavte vhodnú výšku posúvaním nahor alebo nadol.

3 Sklopením späť sa stojan zaistí v danej polohe.

Úprava výšky horného koša.

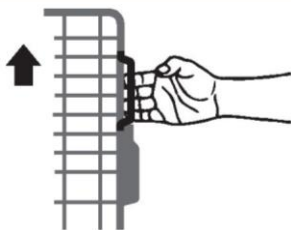
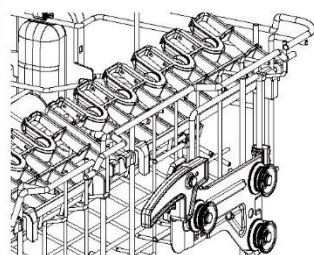

ZDVIHNUTIE KOŠA

Uchopte držadlá na oboch stranách a kôš dvíhajte, kým nezaklapne na miesto.

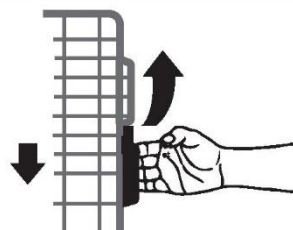

ZNÍŽENIE KOŠA

Vytiahnite páčky na oboch stranách nahor a kôš opatrne znížte.

Sklápací stojan s hrotmi

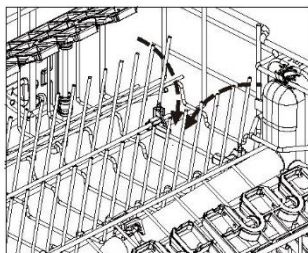

Niektoré hroty sa dajú podľa potreby sklopiť, aby sa vytvoril priestor pre iné položky.

Podnos na príbor/pomôcky

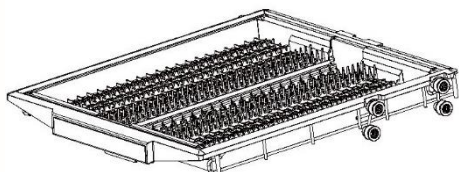

Podnos slúži na zaistenie nožov a pomôcok.

Nože uložte do zárezov, aby sa zaistili.

Väčšie pomôcky uložte do stredu podnosu.

Posunutím bočných častí do stredu vytvoríte viac miesta pre položky nižšie.

Pred akýmkoľvek čistením alebo údržbou odpojte umývačku riadu od zdroja napájania a nechajte ju vychladnúť.

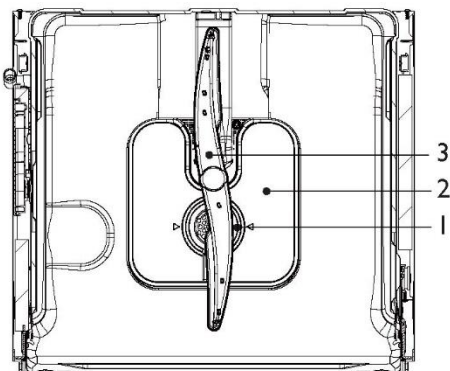

Vlastnosti

- 1 Filter
- 2 Filtračná doska
- 3 Spodné umývacie rameno

Nezobrazené: stredné a horné umývacie ramená

Čistenie povrchov

Utrite vlhkou handričkou a osušte utierkou, ktorá nezanecháva chlípky.

Neodporúčame používať nasledujúce čistiace prostriedky, pretože môžu poškodiť povrchy:

Čistiace podložky z plastu alebo nehrdzavejúcej ocele

- ▶ Abrázívne prostriedky, čistiace rozpúšťadlá, čistiace prostriedky pre domácnosť
- ▶ Kyslé alebo alkalické čistiace prostriedky

Kvapaliny na umývanie rúk alebo mydlo

- ▶ Čistidlá alebo leštidlá na antikoro
- ▶ Čistiace a dezinfekčné prostriedky na bielizeň

Čistenie filtra, umývacích ramien a filtračnej dosky

Odporúčame vyberať a čistiť vypúšťací filter a filtračnú dosku raz za mesiac alebo vždy, keď sa objavia stopy zvyškov jedál. Pri bežnom používaní by malo byť potrebné menej časté čistenie. Dolným a stredným umývacím ramenom môžete potriať, aby sa odstránil akýkoľvek cudzí materiál, vyčistiť ich v horúcej vode a potom opláchnuť v čistej vode.

Umývačka riadu sa musí používať so správne umiestnenou filtračnou doskou, vypúšťacím filtrom a umývacími ramenami. Pri použití čistiaceho prostriedku na umytie umývačky riadu alebo odstraňovača vodného kameňa, postupujte podľa pokynov výrobcu.

Dlhšia doba bez používania

Ak sa vaša umývačka nebude dlhšiu dobu používať, odporúčame vypnúť elektrické napájanie a prívod vody a nechať ju čistú a prázdnu s otvorenými dverami. Pri prvom použití umývačky riadu po dlhšej dobe sa odporúča naliať do nej 3 šálky vody. Pomáha to mazať komponenty, ktoré sa mohli počas doby bez používania vysušiť.

Demontáž a čistenie filtra

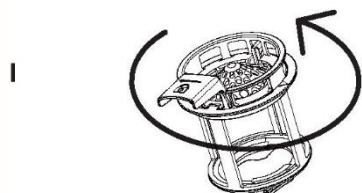

Filter otočte proti smeru hodinových ručičiek, aby sa uvoľnil. Zdvihnite ho a vyberte.



Oddel'te uzáver filtra od základne stlačením uvoľňovacích tlačidiel a zdvihnutím. Nepokúšajte sa odstrániť filter silou, pretože by to mohlo spôsobiť poškodenie. Vyčistite pod horúcou vodou a dôkladne opláchnite.

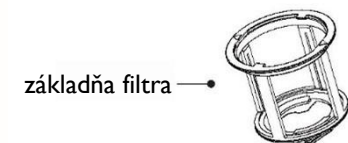

Výmena filtra

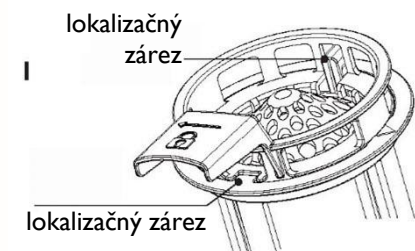

Zarovnaj'te kryt filtra so zárezom na základni filtra. Uistite sa, že štruktúra spony je na svojom mieste.

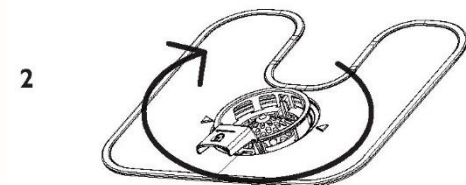

Umiestnite vypúšťací filter späť do základne umývačky riadu. Otočte o 2 otáčky v smere hodinových ručičiek, aby zapadol na miesto.

Demontáž a čistenie filtračnej dosky

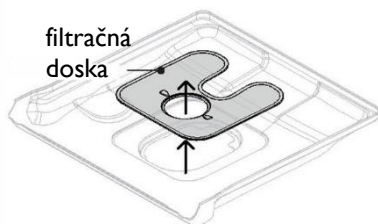

filtračná doska

Po odstránení filtra opatrne zdvihnite dosku filtra hore a von.

Vyčistite pod horúcou vodou a dôkladne opláchnite.

Výmena filtračnej dosky

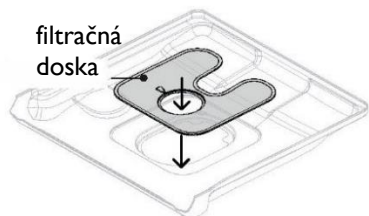

filtračná doska

Filtračnú dosku otvorte pod lokalizačnými svorkami v zadnej časti odtoku a pevne zatlačte späť na miesto. Uistite sa, že doska filtra je v jednej rovine so základňou umývačky riadu.

Čistenie horného umývacieho ramena

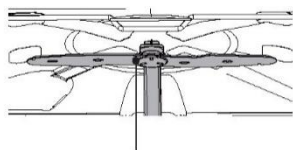

horné umývacie rameno

Pri čistení neodstraňujte horné umývacie rameno. Čistite malou kefkou s plastovými štetinami.

V prípade silného znečistenia alebo zablokovania použite čistiaci prostriedok na umývanie riadu/odvápňovač. Dodržiavajte pokyny výrobcu.

Čistenie stredného umývacieho ramena

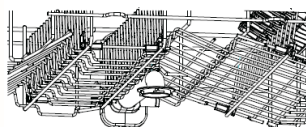

poistná matica

stredné umývacie rameno

Ak chcete vybrať stredné umývacie rameno, otočte poistnú maticu v smere hodinových ručičiek, aby sa uvoľnila.

Umývacie rameno dôkladne opláchnite pod tečúcou vodou a potom znovu nasadte.

Čistenie spodného umývacieho ramena

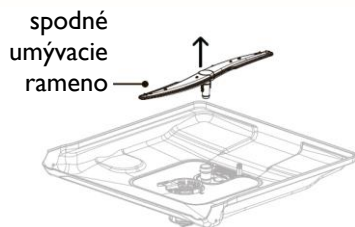

Ak chcete odstrániť spodné umývacie rameno, zdvihnite ho zo dna umývačky riadu. Umývacie rameno dôkladne opláchnite pod tečúcou vodou a potom znovu nasadíte. Uistite sa, že sa rameno po opätovnom nasadení voľne otáča.

Prezimovanie (chladné podnebie)

Ak je umývačka riadu inštalovaná v chladnom podnebí, kde teploty klesajú pod nulu, odporúčame ju pripraviť na zimu.

1

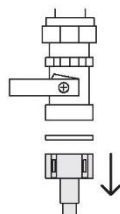

Vypnite prívod vody.

Odpojte vypúšťacie hadice od vypúšťacieho potrubia umývadla a prívodné potrubie vody od vodovodného ventilu.

2

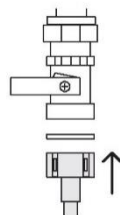

Vypustíte vodu z hadíc, prívodného potrubia a vodného ventilu do vedra alebo nádoby na zachytenie vody.

Pripojte prívodné potrubie vody k vodnému ventilu a hadice k vypúšťaciemu potrubiu umývadla.

3

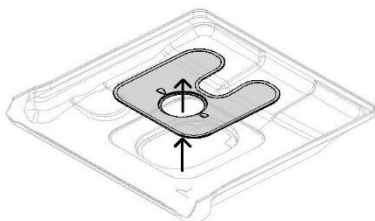

Vyberte vypúšťací filter a filtračnú dosku. Pred výmenou špongiou odstráňte zvyšnú vodu z dna.

Problém	Možná príčina	Čo robiť
Umývačka sa nenaštartuje	Prerušené elektrické napájanie.	Skontrolujte, či je umývačka riadu zapojená do elektrickej siete a či je sieť pod napätím.
	Dvere nie sú správne zatvorené.	Zatvorte dvere.
	Nebolo stlačené tlačidlo ▷.	Stlačte ▷.
	Vodovodný kohútik nie je otvorený.	Uistite sa, že je voda pripojená a že je otvorený kohútik.
	Zablokované sitko vo vstupnej hadici vody.	Skontrolujte sitko a podľa potreby ho vyčistite – je umiestnené tam, kde je hadica prívodu vody zaskrutkovaná do kohútika.
Spodné umývacie rameno sa otáča s ťažkosťami	Otvory v rozprašovacom ramene sú upchaté malými predmetmi alebo zvyškami jedla.	Vyčistite umývacie rameno. Pokyny nájdete v časti „Údržba“.
Kryt dávkovača umývacieho prostriedku sa nedá zatvoriť	Priehradka na umývací prostriedok je prepĺnená.	Odoberte umývací prostriedok, aby dal kryt zatvoriť.
	Dávkovač umývacieho prostriedku je upchatý zvyškami umývacieho prostriedku.	Dávkovač utrite vlhkou handričkou. Pred pridaním umývacieho prostriedku dávkovač osušte.
Zvyšky umývacieho prostriedku ostali vnútri dávkovača	Pri plnení umývacím prostriedkom bola priehradka vlhká.	Dávkovač utrite vlhkou handričkou. Pred pridaním umývacieho prostriedku dávkovač osušte.
	Otvoreniu dávkovača umývacieho prostriedku bránia vložené predmety.	Uistite sa, že po zatvorení dvierok umývačky riadu nebudú žiadne veľké pomôcky brániť otvoreniu krytu dávkovača.
Po skončení umývania zostáva voda v umývačke riadu	Zablokovaný odtok vody.	Skontrolujte, či je vypúšťacia prípojka bez prekážok.
	Vypúšťacia hadica je zalomená, ohnutá alebo zablokovaná.	Skontrolujte vypúšťaciu hadicu a podľa potreby ju narovnajete.
	Zaseknuté čerpadlo.	Zavolajte autorizované servisné stredisko spoločnosti Haier alebo oddelenie starostlivosti o zákazníkov.
	Zablokovaný filter (filtre).	Vyčistite filter (filtre). Pokyny nájdete v časti „Údržba“.

Problém	Možná príčina	Čo robiť
Kým bude funkcia Zámok zapnutá, displej bude blikať.	Je to normálne. Displej zostáva zapnutý, aj keď sú tlačidlá vypnuté.	Nevyžaduje sa žiadny úkon.
Penenie	Nesprávne množstvo alebo typ použitého umývacieho prostriedku.	Pozrite si „umývací prostriedok“ alebo si prečítajte pokyny výrobcu umývacieho prostriedku.
	Veľa zvyškov vajec na riade.	Zvýšte množstvo umývacieho prostriedku.
	Vysoká úroveň dávkovania leštidla.	Znížte dávku leštidla.
Klopanie alebo hrkanie počas umývania	Neutrelí ste rozliate leštido.	Uistite sa, že ste ihneď utreli všetko rozliate leštido.
	Umývacie rameno naráža na riad.	Zastavte umývanie a upravte polohu riadu. Pozrite si „Nastavenie umývania“ a „Odporúčania pri nakladaní“.
Nedostatočne umytý riad	Riad nie je uložený správne.	
	Nevhodný program umývania pre danú náplň.	Vyberte program umývania vhodný pre náplň. Pozri časť „Programy umývania“.
	Zvyšky jedla pripálené na riade.	Riad možno treba namočiť.
	Umývacie rameno sa nemôže otáčať.	Uistite sa, že otáčaniu umývacieho ramena nič nebráni.
	Nesprávne naložený kôš/stojan.	Pozrite časť „Odporúčania pri nakladaní“.
	Filtračná doska alebo filter sú nesprávne nainštalované.	Pozrite časť „Údržba“.
	Umývací prostriedok je v nesprávnej priehradke.	Pozrite „Programy umývania“ a „Umývací prostriedok“.
	Pred umývaním sa neodstránilo nadmerné množstvo zvyškov jedla.	Pred vložením riadu zoškrabte všetky zvyšky jedla z riadu.
	Nevhodný umývací prostriedok.	Používajte iba práškový alebo tabletový umývací prostriedok určený pre domáce umývačky riadu.
	Nedostatok umývacieho prostriedku.	Odporúčané množstvá nájdete v časti „Umývací prostriedok“. Možno ich budete musieť upraviť tak, aby vyhovovali náplni riadu a tvrdosti vášho prívodu vody.

Problém	Možná príčina	Čo robiť
	Otvory v umývacom ramene sú zablokované.	Vyčistite umývacie ramená. Pokyny nájdete v časti „Údržba“.
	Filtre sú zablokované.	Vyčistite filtre. Pokyny nájdete v časti „Údržba“.
Plastové predmety majú zmenenú farbu (napr. škvrna od paradajkovej omáčky)	Nedostatok umývacieho prostriedku, riad nie je vopred opláchnutý.	Pred vložení do umývačky riadu a/alebo pred pridaním ďalšieho umývacieho prostriedku plastový riad opláchnite. Inou možnosťou na minimalizovanie vzniku škvŕn je použiť po vložení riadu program Oplachovanie.
Umývačka riadu sa počas umývania náhle zastaví	Prívod elektrickej energie alebo vody bol prerušený.	Skontrolujte elektrické napájanie a prívod vody.
Biele škvŕny, ktoré ostali na sklenenom riade s mliečnym vzhľadom	Nedostatok umývacieho prostriedku.	Odporúčané množstvá nájdete v časti „Umývací prostriedok“. Možno ich budete musieť upraviť tak, aby vyhovovali tvrdosti vášho prívodu vody.
	Dávkovanie leštidla je príliš nízke.	Zvýšte dávkovanie leštidla. Pozrite si časť „Leštidlo“.
	Dávkovanie leštidla je príliš nízke.	Zvýšte dávkovanie leštidla. Pozrite si časť „Leštidlo“.
Riad a príbor sa neosušili.	Položky boli vybraté príliš skoro.	Po skončení programu umývania nechajte dvere otvorené a počkajte niekoľko minút, čo napomôže osušeniu.
	Dávkovač leštidla je prázdny. (Indikátory leštidla svietia.)	Pridajte leštidlo. Pozrite si časť „Leštidlo“.
Poháre sú na pohľad matné	Dávkovanie leštidla je príliš nízke.	Zvýšte dávkovanie leštidla. Pozrite si časť „Leštidlo“.
Škvŕny od čaju alebo rúžu sa neodstránili úplne	Nedostatok umývacieho prostriedku.	Odporúčané množstvá sú uvedené v časti „Umývací prostriedok“. Možno ich budete musieť upraviť tak, aby vyhovovali náplni riadu.
	Teplota umývania je príliš nízka.	Vyberte si program umývania pre veľmi zašpinený riad. Informácie nájdete v časti „Programy umývania“.
Stopy hrdze na príbore	Príbor nie sú dostatočne odolný proti hrdzaveniu.	Umyte ručne.

Problém	Možná príčina	Čo robiť
Zákal a lebo zmena farby pohárov, mliečny vzhľad	Používanie tvrdej vody.	Zvýšte množstvo umývacieho prostriedku.
	Sklo nie je odolné voči umývaniu v umývačke riadu.	Umyte ručne.
Stopy vody na pohároch a príbore	Príliš nízka úroveň leštidla alebo jeho dávkovanie.	Uistite sa, že je dávkovač leštidla naplnený. Podľa potreby zvýšte nastavenie leštidla alebo skúste použiť program umývania s vyššou teplotou. Informácie nájdete v časti „Leštidlo“.
Indikátor soli svieti.	Priehradka na soľ na zmäkčenie vody je prázdna.	Nádržku naplňte špeciálnou soľou doplna.

Kódy chyby

Ako zistím, či je to chyba?

Umývačka riadu bude nepretržite pípať a na displeji bude blikať kód chyby.

Existujú dva druhy kódov chyby – „F“ a „A“.

Postup opravy poruchy

Najprv sa pokúste napraviť problém a vymazať kód podľa krokov v nasledujúcich tabuľkách. Ak problém pretrváva:

1 Zapište si kód poruchy.

2 Kontaktujte oddelenie starostlivosti o zákazníkov so žiadosťou o podporu alebo o zorganizovanie návštevy servisného technika. Kontaktné údaje nájdete v servisnej a záručnej brožúre.

Kódy chyby „F“

Poruchu môžete vymazať resetovaním umývačky riadu. Postupujte podľa nižšie uvedených krokov

3 Stlačením a podržaním tlačidla Cancel (Zrušiť) zastavíte pípanie, ďalším stlačením sa vymaže kód poruchy.

4 Počkajte niekoľko sekúnd, potom stlačením  umývačku riadu znovu zapnite.

Ak kód chyby zmizol, porucha sa zresetovala a umývačka riadu sa môže ďalej používať.

Kódy chyby „A“

Ak sa chcete pokúsiť problém vyriešiť, dodržte nasledujúce pokyny.

Problém	Možná príčina	Co robiť
A10 Žiadna voda	Vodovodný kohútik nie je otvorený.	Uistite sa, že je voda pripojená a je otvorený kohútik. Dotykom umývačku riadu reštartujte.
	Nedostatočný tlak prívodu vody.	Skontrolujte tlak vody v domácnosti.
	Prívodná hadica vody je zalomená alebo ohnutá, preto sa do umývačky nedostane žiadna voda alebo je jej množstvo nedostatočné.	Skontrolujte prívodnú hadicu a podľa potreby ju narovnajzte. Dotykom umývačku riadu reštartujte.
	Vypúšťacia hadica nie je správne pripojená.	Skontrolujte, či je vypúšťacia hadica pripojená v súlade s inštaláčnymi pokynmi.

Program umývania	Eco Po ukončení programu otvorte dvere, čo napomôže sušeniu
Množstvo práškových umývacích prostriedkov	5 g na predbežné umytie +28,75 g na hlavné umývanie
Úroveň dávkovania leštidla	rA5
Maximálny počet osôb – súprav	16
Nastavenie výšky horného koša	Uistite sa, že horný kôš je v najnižšej polohe

Odporúčané spôsoby načítania

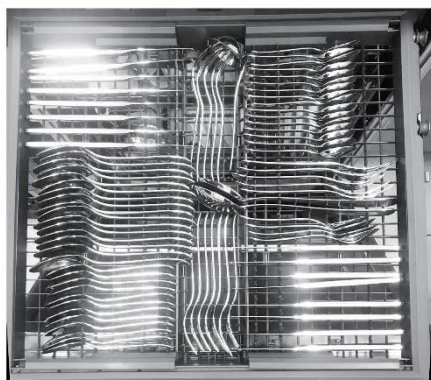

Podnos na príbor/pomôcky



Horný kôš



Spodný kôš

Meno dodávateľa alebo ochranná známka:	Haier				
Adresa dodávateľa ^(b) :	No. 236, Qianwangang Road, Huangdao District, Qingdao, Čína				
Identifikátor modelu:	XIT 6C3TB3B/ XUT 6C3TB3B				
Všeobecné parametre produktu:					
Parameter	Hodnota	Parameter	Hodnota	XIT 6C3TB3B	XUT 6C3TB3B
Menovitá kapacita ^(a) (ps)	16	Rozmery v cm	Výška	85,7	85,7
			Šírka	59,7	59,7
			Hĺbka	55,4	57,4
EEl ^(a)	37,7	Trieda energetickej účinnosti (a)	[B](c)		
Index účinnosti umývania ^(a)	1,121	Index účinnosti sušenia (a)	1,061		
Spotreba energie v kWh [na cyklus], založená na ekologickom programe EKO pri plnení studenou vodou. Skutočná spotreba energie bude závisieť od spôsobu používania spotrebiča.	0,660	Spotreba vody v litroch [na cyklus], založená na ekologickom programe. Skutočná spotreba vody bude závisieť od spôsobu používania spotrebiča a od tvrdosti vody.	9		
Trvanie programu ^(a) (h:min)	3:35	Typ	[zabudovaný]		
Emisie akustického hluku šíreného vzduchom ^(a) (dB(A) re 1 pW)	43	Trieda emisie hluku prenášaného vzduchom (a)	[B](c)		
Režim vypnutia (W)	0,50	Pohotovostný režim (W)	0,50		
Oneskorený štart (W) (v prípade potreby)	4,00	Pohotovostný režim pri zapojení v sieti (W) (v prípade potreby)	-		
Minimálne trvanie záruky ponúkanej dodávateľom ^(b) : 24					
Doplňkové informácie: -					
Webový odkaz na webovú stránku dodávateľa, kde sa nachádzajú informácie v bode 6 prílohy II k nariadeniu komisie (EÚ) 2019/2022 ⁽¹⁾ ^(b)					
(a) pre ekologický program.					
(b) zmeny týchto položiek sa nepovažujú za relevantné na účely článku 4 ods. 4 nariadenia (EÚ) 2017/1369.					
(c) ak databáza produktov automaticky generuje konečný obsah tejto bunky, dodávateľ tieto údaje nezadáva					

Informácie, ktoré sa majú zahrnúť do technickej dokumentácie

PARAMETER	JEDNOTKA	HODNOTA
Spotreba energie v rámci ekologického programu (EPEC) zaokrúhlená na tri desatinné miesta	kWh/cyklus	0,660
Štandardný program spotreby energie (SPEC) zaokrúhlený na tri desatinné miesta	kWh/cyklus	1,750
Index energetickej účinnosti (EEI)	—	37,7
Spotreba vody v rámci ekologického programu (EPWC) zaokrúhlená na jedno desatinné miesto	l/cyklus	9,5
Index účinnosti umývania (I_c)	—	1,121
Index výkonu sušenia (I_D)	—	1,061
Trvanie ekologického programu (T_i) zaokrúhlené na najbližšiu minútu	h:min	3:35
Spotreba energie v režime vypnutia (P_o) zaokrúhlená na dve desatinné miesta	W	0,50
Spotreba energie v pohotovostnom režime (P_{sm}) zaokrúhlená na dve desatinné miesta	W	0,50
Zahŕňa pohotovostný režim zobrazenie informácií?	—	Žiadna
Spotreba elektrickej energie v pohotovostnom režime (P_{sm}) v stave pohotovostného režimu pri zapojení v sieti (v prípade potreby), zaokrúhlená na dve desatinné miesta	W	—
Prípadná spotreba elektrickej energie pri oneskorenom štarte (P_{ds}) zaokrúhlená na dve desatinné miesta	W	4,00
Emisie akustického hluku šíreného vzduchom	dB(A) re 1 pW	43

条形码尺寸40*8mm, 由厂家生成。

431051 012050****