



Obsah

Vaša umývačka	3	WiFi pripojenie	28
Bezpečnostné pokyny	4	Connect Life	28
Child lock (Detský zámok)	5	Prípravy	28
Inštalácia	5	Pripojenie k sieti a párovanie	28
Funkcia ochrany proti pretečeniu vody	5	Dial'kové ovládanie umývačky	29
Skladovanie/transport	5	Dial'kový štart umývačky	29
Baliaci materiál	5	Párovanie viacerých zariadení	29
Likvidácia	6	WiFi pripojenie Vypnutie / WiFi pripojenie	
Symboly	6	Zapnutie	29
Pred prvým umývaním	7	Odstrániť všetky zariadenia	29
Tvrdosť vody	7	Nastavenia	30
Základné nastavenia	8	Starostlivosť a čistenie	34
Doplňte leštidlo	9	Doplňte leštidlo	34
Doplňte soľ	9	Doplňte soľ	34
Doplňte automatickú dávku	10	Doplňte automatickú dávku	35
Ekologickejšie umývanie	11	Vyčistite filtre	36
Šetrite energiu a vodu	11	Čistenie ostrekovacích ramien a	
Vkladanie riadov do umývačky	12	ostreokovacích trubíc	37
Krehké riady	12	Vyčistite vonkajšiu časť umývačky	38
Naloženie ovplyvňuje výsledky	12	Spustenie samočistenia	39
Koše umývačky	13	Odstránenie upchatia	39
Horný zásobník na príbor	13	Riešenie problémov	41
Horný kôš	14	Všeobecné	42
Stredný kôš	16	WiFi	49
Spodný kôš	17	Inštalácia	51
Kôš na príbor	19	Bezpečnostné pokyny	51
Používanie umývačky	20	Inštalácia	52
Pridajte prostriedok na umývanie	20	Pripojenie k odtoku vody	52
Zapnúť/Vypnúť	21	Pripojenie k prívodu vody	52
Vybrať program	21	Elektrické pripojenie	53
Vybrať režim programu	23	Stlačením otvoríte	53
Vybrať možnosť	24	Service	54
Štart/Stop	24	Informácie o vašom produkte	54
Stavové svetlo	25	Kontaktujte vaše najbližšie servisné	
Ak chcete pridať viac riadu	25	stredisko	54
Výpadok napájania	25	Počet cyklov	54
Po dokončení programu	26	Technické údaje a energetické	
Najlepšie výsledky sušenia	26	označovanie	55
Vyprázdenie umývačky	26	Technické údaje	55
Tabuľka programov	27	Informácie pre zákazníkov	55
		Informácie pre skúšobný inštitút	55

Vaša umývačka

Vitajte v našej rastúcej rodine ASKO!

Sme hrdí na naše spotrebiče. Dúfame, že tento spotrebič bude v najbližších rokoch hodnotnou a spoľahlivou pomôckou.

Pred použitím si prečítajte návod na obsluhu. Obsahuje všeobecné tipy, informácie o nastavení a úpravách, ktoré môžete vykonať, a o tom, ako sa najlepšie starať o váš spotrebič.

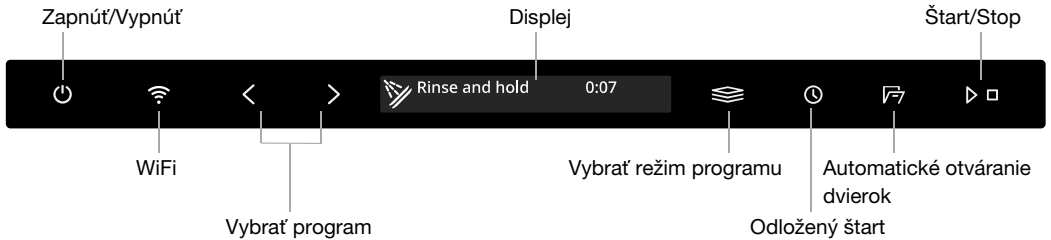

Symbols na displeji:

- ✱ Doplniť leštidlo
- ☼ Doplniť soľ
- Automatické dávkovanie
- ⌚ Doplniť automatickú dávku

- ☁ Pripojené ku cloudu (Bliká pri pripájaní)
- 📶 Diaľkové ovládanie aktívne

Text na displeji:

- Vyčistite filtre
- Spustenie samočistenia
- Pozrite kapitolu *Starostlivosť a čistenie*.

Nainštalujte umývačku, pozrite kapitolu *Inštalácia*. Potom otvorte dvierka a stlačte tlačidlo .

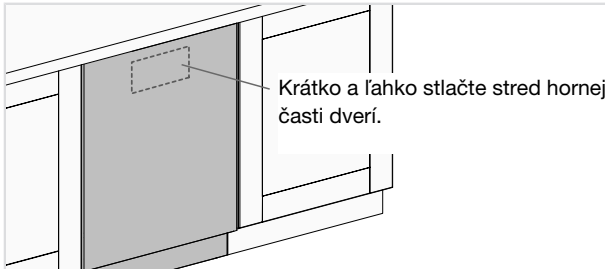

„Welcome to your new ASKO dishwasher. This is a first time setup.“ sa zobrazí na displeji pri prvom zapnutí umývačky. Je dôležité zvoliť správne nastavenie, aby ste zaistili dobré výsledky umývania. Pozrite si kapitolu 7.

Túto umývačku môžete diaľkovo ovládať pomocou smartfónu/tabletu. Pripojte umývačku k svojej bezdrôtovej sieti a spárujte so svojim smartfónom/tabletom, aby ste ju mohli diaľkovo ovládať a spustíte umývačku pomocou *Connect Life* aplikácie. Aplikáciu môžete použiť na vyhľadanie informácií, zmenu nastavení a monitorovanie umývačky. (Umývačka sa vždy môže používať bez aplikácie.)

Bezpečnostné pokyny

- Prečítajte si návod na obsluhu a uložte ho na bezpečné miesto.
- Počet štandardných jedálenských súprav: 17
- Nikdy nepoužívajte umývačku na iné účely, než sú účely uvedené v tomto návode na obsluhu.
- Do dvierok umývačky ani košov umývačky nevkladajte nič okrem riadov.
- Nikdy nenechávajte dvierka umývačky otvorené, pretože o ne môže niekto zakopnúť. Zatláčte koše, aby ste predišli riziku prevrátenia umývačky.
- Používajte iba umývací prostriedok!
- Tento stroj môžu používať deti od 8 rokov i osoby so zníženými telesnými a duševnými schopnosťami, stratou pamäti alebo nedostatočnými skúsenosťami a znalosťami. Takéto osoby musia byť pri používaní stroja pod dozorom alebo musia byť vybavené pokynmi týkajúcimi sa používania stroja a musia porozumieť príslušným rizikám. Čistenie stroja nesmú vykonávať deti bez dozoru.
- Poškodený napájací kábel musí byť vymenený iba servisným strediskom výrobcu alebo niekým s podobnou odbornou kvalifikáciou.
- Umývačku používajte iba v prostredí domácnosti na umývanie domácich riadov. Akékoľvek iné použitia sú zakázané.
- Nikdy neumiestňujte do umývačky riady so zvyškami rozpúšťadiel – hrozí nebezpečenstvo výbuchu. V umývačke tiež nesmiete umývať riady, ktoré obsahujú popol, vosk alebo mazivá.
- Deti musia byť pod dohľadom. Nedovoľte deťom, aby umývačku používali alebo sa s ňou hrali. Buďte ostražitý najmä, keď sú dvierka otvorené. Niektoré umývacie prostriedky môžu zostať vo vnútri! Po pridaní umývacieho prostriedku vždy umývačku okamžite spustite.
- Umývačka je vybavená svetelným zdrojom UVC.
- Poškodený alebo chybný zdroj svetla UVC môže nahradiť iba servisné stredisko výrobcu alebo osoba s podobnou odbornou kvalifikáciou.

VAROVANIE!

Nože a iné ostré predmety je nutné umiestniť do koša na príbor hrotom nadol alebo vodorovne do tých košov.

VAROVANIE!

Deti musia byť pod dozorom – umývací prostriedok je žieravý!

Child lock (Detský zámok)

Môžete aktivovať Automatický detský zámok nastavenie, aby ste zabránili deťom v spustení umývačky. Pozrite kapitolu *Nastavenia*. Môžete tiež dočasne aktivovať a deaktivovať Child lock (Detský zámok) funkciu. Stlačte a podržte < a  tri sekundy.

Inštalácia

Pozri časť *Inštalácia*.

Funkcia ochrany proti pretečeniu vody

Ochrana proti pretečeniu vody začne vypumpovať stroj a vypne prívod vody, ak hladina vody v umývačke prekročí normálnu úroveň. Ak je aktivovaná ochrana proti pretečeniu vody, na displeji sa zobrazí F54 (Preplnenievody). Vypnite vodovodný kohútik a kontaktujte najbližšie servisné stredisko. (Aby ste zabránili úniku vody mimo umývačky, neodstraňujte zástrčku zo zásuvky, kým nebude vypnutý vodovodný kohútik na prívodnom potrubí!)

Skladovanie/transport

Umývačku skladujte pri teplotách nad bodom mrazu a vyhýbajte sa preprave na dlhé vzdialenosti vo veľmi chladnom počasí. Umývačku prepravujte vo vzpriamenej polohe alebo položenú na zadnej strane.

S prednými rohmi umývačky zaobchádzajte opatrne, aby sa neohýbali, pretože to môže ovplyvniť otváranie dvierok.

Pred prepravou použitej umývačky alebo pred dlhším skladovaním musí byť zo zariadenia najprv odstránená voda. Spustíte Samočistenie program.

Baliaci materiál

Produkt je počas prepravy chránený pomocou vonkajšieho balenia. Baliaci materiál je recyklovateľný. Oddel'te jednotlivé baliace materiály a pomôžte znížiť spotrebu surovín a množstvo odpadov. Predajca môže prevziať balenie na recykláciu alebo vás nasmerovať do najbližšieho recyklačného strediska. Balenie sa skladá z nasledujúcich materiálov:

- Vlnitý kartón vyrobený zo 100-% recyklovaného materiálu.
- Expandovaný polystyrén (EPS) bez prímеси chlóru alebo fluóru.
- Podpery sú vyrobené z neošetreného dreva.
- Ochranný plast je vyrobený z polyetylénu (PE).

Bezpečnostné pokyny

Likvidácia

Umývačka je vyrobená a označená na recykláciu. Ak umývačka dosiahne koniec svojej životnosti a plánujete ju zlikvidovať, mala by byť okamžite znefunkčnená. Vytiahnite napájací kábel a odrežte ho čo najbližšie k stroju. Odstráňte zdroj svetla/zdroje svetla.

Obráťte sa na miestne úrady, ktoré vám poskytnú informácie o spôsobe a mieste správnej recyklácie umývačky.

Symbole

Vysvetlenie symbolov, ktoré sa môžu objaviť na spotrebiči.

 Prečítajte si návod na obsluhu.

 Recyklujte ako elektrický odpad.

 Schválené v súlade s príslušnými smernicami EÚ.

Tvrdosť vody

Ak chcete dosiahnuť pri umývaní riadov dobré výsledky, je do umývačky nutné dodávať mäkkú vodu (vodu s malým obsahom minerálov). Tvrdá voda zanecháva biely povlak na riadoch i umývačke.

Kontrola tvrdosti vody

Tvrdosť vody sa špecifikuje pomocou nemeckých stupňov tvrdosti vody (°dH), francúzskych stupňov tvrdosti vody (°fH), anglických stupňov tvrdosti vody (°eH) alebo milimólov na liter (mmol/l).

Tvrdosť privádzanej vody prekračujúcu 5°dH (9°fH / 6°eH / 0,9 mmol/l) je nutné zmäknúť. To sa deje automaticky pomocou vstavaného zmäkčovača vody. Aby mohol zmäkčovač vody fungovať správne, jeho nastavenia musia byť upravené podľa tvrdosti privádzanej vody. Po upravení nastavenia zmäkčovača vody pridajte prostriedok na umývanie a leštidlo v dávkach vhodných pre mäkkú vodu.

Kontaktujte miestne vodárne a overte si tvrdosť vody vo svojej lokalite.

Poznačte si tvrdosť vody: _____

°dH	°fH	°eH	mmol/l	Odporúčané nastavenie
0-5	0-9	0-6	0,0-0,9	0
6-8	10-14	7-10	1,0-1,4	1
9-11	15-20	11-14	1,5-2,0	2
12-14	21-25	15-18	2,1-2,5	3
15-19	26-34	19-24	2,6-3,4	4
20-24	35-43	25-30	3,5-4,3	5
25-29	44-52	31-36	4,4-5,2	6
30-39	53-70	37-49	5,3-7,0	7
40-49	71-88	50-61	7,1-8,8	8
50	89	62	8,9	9

Ak tvrdosť vody presahuje 50°dH (89°fH / 62°eH / 8,9 mmol/l), odporúčame pripojiť externý zmäkčovač vody.

Zvýšená spotreba počas regenerácie

Zmäkčovač vody zabudovaný v umývačke sa pravidelne regeneruje, aby sa zachovala jeho funkcia. Regenerácia predlžuje program umývania riadu a zvyšuje spotrebu energie a vody. Frekvencia regenerácie zmäkčovača vody v umývačke závisí od zvoleného nastavenia.

Príklad: Ak sa program Eco spustí s tvrdosťou vody 14°dH (25°fH / 18°eH / 2,5 mmol/l) zmäkčovač vody sa regeneruje v pravidelných intervaloch (po 6 cykloch umývania riadu), spotreba energie sa zvýši o 0,015 kWh, spotreba vody o 2,3 litrov a doba trvania programu sa zvýši o 3 minút. K regenerácii dôjde počas hlavného umývania programu.

Pred prvým umývaním

VAROVANIE!

Tvrdá voda zanecháva biely povlak na riadoch i umývačke. Preto je dôležité zvoliť správne nastavenie zmäkčovača vody! Pozrite si Tvrdosť vody.

Ak je na prívode voda s tvrdosťou prekračujúcou 5°dH (9°fH / 6°eH / 0,9 mmol/l), umývačku nikdy nespúšťajte s prázdnyim zásobníkom na soľ.

Základné nastavenia

Otvorte dvierka. Stlačte .

Na displeji sa zobrazí „Welcome to your new ASKO dishwasher. This is a first time setup.“. Je dôležité zvoliť správne nastavenie, aby ste zaistili dobré výsledky umývania.

Vyberte nastavenie pomocou < alebo >. Potvrďte vybrané nastavenie pomocou .

Nastavenia		
1.	Language (Jazyk)	Vyberte jazyk, ktorý sa má zobraziť na displeji.
2.	Leštidlo 0/1/2/3/4/5 <i>Výrobné nastavenie: 4</i>	Pri použití leštidla riady rýchlejšie schnú a dosiahnete lepšie výsledky. Tiež dosiahnete lepšie výsledky pri umývaní – riady budú lesklé a bez akéhokoľvek znečistenia. Zásobník leštidla je možné nastaviť medzi 0 (Vypnuté) a 5 (Vysoké dávkovanie).
3.	Tvrdosť vody <i>0/1/2/3/4/5/6/7/8/9</i> <i>Výrobné nastavenie: 4</i>	Úprava nastavenia zmäkčovača vody. Zvoľte nastavenie v závislosti od tvrdosti privádzanej vody. Je dôležité, aby bolo toto nastavenie správne! <i>Pre prívod vody s tvrdosťou nižšou ako 6°dH (10°fH / 7°eH / 1,0 mmol/l) vyberte 0. Zmäkčovač vody je deaktivovaný a nie je potrebné pridávať soľ.</i>
4.	TAB Zapnutie/Vypnutie <i>Výrobné nastavenie: Vypnutie</i>	Aktivujte nastavenie, ak používate umývací prostriedok všetko-v-jednom, ktorý obsahuje leštidlo. Toto nastavenie znižuje dávkovanie leštidla a ovplyvňuje to, ako často sa regeneruje zabudovaný zmäkčovač umývačky.
5.	Automatické dávkovanie 0 ml - 40 ml <i>Výrobné nastavenie: 0 ml (Vypnutie)</i>	Ak chcete použiť automatické dávkovanie saponátu, aktivujte toto nastavenie. Presné dávkovanie závisí od toho, ktorý program beží. Pre Auto program závisí dávkovanie aj od toho, aký špinavý je riad.

Ak chcete zmeniť vybrané nastavenie, pozrite si kapitolu Nastavenia.

✳ Doplniť leštidlo

Naplňte priehradku leštidla leštidlom, ak ste vybrali Leštidlo 1 - 5.



1. Otvorte príklop zásobníka leštidla.
2. Opatrne doplňte leštidlo po označenú úroveň **MAX**.
3. Utrite akékoľvek rozliate leštidlo v okolí zásobníka.
4. Pevne zatvorte príklop.

⌘ Doplniť soľ

Pridajte soľ do zásobníka na soľ, ak ste si vybrali Tvrdosť vody 1 - 9.

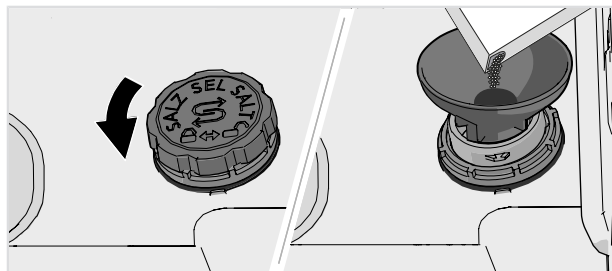

1. Odstráňte príklop zásobníka na soľ otočením proti smeru hodinových ručičiek.
2. Umiestnite lievok dodávaný s umývačkou do doplnovacieho otvoru zásobníka na soľ. Do zásobníka najprv nalejte približne 1 l vody.
3. Pridajte dostatok soli na naplnenie zásobníka na soľ (max. 750 gramov). Použite špeciálnu soľ do umývačky.
4. Utrite všetku prebytočnú soľ, aby bolo možné príklop pevne naskrutkovať.

⚠ VAROVANIE!

Ak chcete predísť výskytu hrdzavých škvŕn, musíte okamžite po pridaní soli spustiť umývací program.

Pred prvým umývaním

Doplniť automatickú dávku

Ak ste aktivovali Automatické dávkovanie nastavenie, naplňte automatickú dávkovaciu priehradku gélom na umývanie riadu.

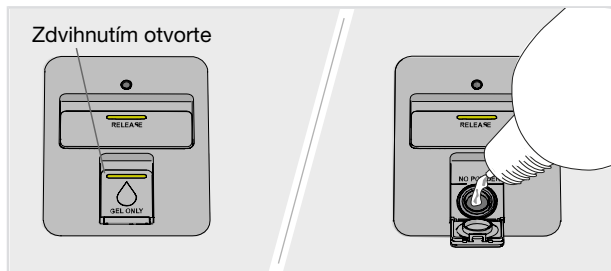

1. Otvorte príklop automatickej dávkovacej priehradky pre gél na umývanie riadu.
2. Opatrne pridajte gél na umývanie riadu po označenú úroveň **MAX**.
3. Vyčistite prebytočný gél na umývanie riadu mimo priehradky.
4. Pevne zatvorte príklop.

POZNÁMKA!

V automatickej dávkovacej priehradke používajte iba gél na umývanie riadu! Nepoužívajte práškový umývaci prostriedok. Kvapalina na umývanie sa nesmie používať, pretože pena, ktorú vytvára, zabraňuje účinnému fungovaniu umývačky.

Niektoré husté gély na umývanie riadu nie sú vhodné do automatickej dávkovacej priehradky. Veľmi hustý gél na umývanie riadu dajte do manuálneho priestoru pre umývaci prostriedok. Pozrite si odporúčania výrobcu saponátu.

Gél na umývanie riadu má jemnejšie zloženie než prášok do umývačky alebo umývaci prostriedok všetko v jednom s bieliacim prostriedkom. To znamená, že gél na umývanie riadu môže byť menej účinný pri odstraňovaní škvŕn spôsobených napríklad rúžom a čajom/kávou. V prípade potreby je možné pri takých príležitostiach pridať prášok do umývačky riadu alebo prostriedok všetko-v-jednom s bieliacim činidlom do priehradky na ručný umývaci prostriedok (keď je aktivovaná funkcia Automatické dávkovanie). Pozri *Pridajte prostriedok na umývanie*.

Dávkovanie gélu na umývanie riadu

Gél na umývanie riadu sa dávkuje počas hlavného umývania pre všetky programy okrem Samočistenie. Trochu extra gélu na umývanie riadu sa tiež dávkuje počas predumytia v nasledujúcich programoch:

Auto

Univerzálny

Intenzívny

Časový program 2:00, 2:30

Šetrite energiu a vodu

Pri použití umývačky riadu v domácom prostredí sa v porovnaní s ručným umývaním riadu zvyčajne spotrebuje menej energie a vody.

Neoplachujte pod tečúcou vodou

Neoplachujte riady pod tečúcou vodou, pretože by to viedlo k zvýšenej spotrebe energie a vody. Jednoducho zoškrabte veľké častice jedla a vložte riady do umývačky.

Vyberte saponát šetrný k životnému prostrediu

Prečítajte si prehlásenie týkajúce sa životného prostredia na obale.

Príliš veľké množstvo saponátu, leštidla a soli môže viesť k zníženému účinku umývania a tiež má väčší dopad na životné prostredie.

Umývačku používajte plne naloženú

Šetrite energiu a vodu tak, že pred spustením programu počkáte na úplné naloženie umývačky (pozrite si počet štandardných nastavení polohy). V prípade výskytu nepríjemných zápachov použite Opláchnuť a podržať program na opláchnutie riadu.

Môžete tiež použiť Proti zápachu program na zabránenie zápachu zo špinavého riadu v umývačke.

Programy spúšťajte pri nižšej teplote

Ak sú riady iba mierne znečistené, môžete vybrať program s nízkou teplotou.

Vyberte umývací program – Eco

Tento program je určený na čistenie bežne znečistených riadov a predstavuje najúčinnjší program z hľadiska kombinácie spotreby energie a vody. Tento program sa používa na dosiahnutie súladu s legislatívou EÚ o ekologickom dizajne.

Program umývania riadu je navrhnutý na účinné umývanie s použitím čo najmenšieho množstva energie a vody. Program umýva pri nízkej teplote dlhšiu dobu.

Vyberte možnosť – Automatické otváranie dvierok

Ak použijete voľbu Automatické otváranie dvierok pri ktorej sa automaticky otvoria dvierka umývačky, dosiahnete lepšie výsledky pri sušení. Pred vyložením umývačky počkajte, kým umývačka zobrazí, že sa program skončil a riad vychladol.

Pripojenie k studenej vode

Pripojte umývačku k prívodu studenej vody, ak je budova vyhrievaná pomocou benzínu, elektrickej energie alebo plynu.

Pripojenie k teplej vode

Pripojte umývačku k prívodu teplej vody (max. 70 °C), ak je budova vyhrievaná pomocou energetickejšieho vyhrievania, ako je ústredné kúrenie, solárna energia alebo geotermálna energia. Pripojenie k prípojke teplej vody skráti čas umývania a zníži spotrebu energie umývačky.

POZNÁMKA!

Neprekračujte povolenú teplotu prívodu vody. Niektoré materiály používané v kuchynských riadoch nie sú odolné voči vysokým teplotám. Pozrite si *Krehké riady* v kapitole *Vkladanie riadov do umývačky*.

Vkladanie riadov do umývačky

Krehké riady

Niektoré riady nie sú vhodné do umývačky. Môže to mať niekoľko dôvodov. Niektoré materiály nevydržia vysoké teploty, iné môže poškodiť umývací prostriedok.

Zachovajte opatrnosť napríklad pri ručne vyrobených predmetoch, jemných ozdobách, krištál'ovom či stolovom skle, striebre, medi, cíne, hliníku, dreve a plaste. Hľadajte označenie „Vhodné do umývačky“.

Jemná dekorácia

Porcelán s dekoráciou na povrchu glazúry (predmety sú na dotyk drsné) by sa v umývačke nemal umývať.

Krištál'/sklo

Krehké predmety vyrobené z krištál'u/skla umyte pomocou umývacieho programu Krištál'ové skloná jemné umývanie. Nezabudnite použiť malé množstvo saponátu a položte predmety tak, aby sa počas umývania navzájom nedotýkali.

Pri použití leštidla riady rýchlejšie schnú a dosiahnete lepšie výsledky. Tiež dosiahnete lepšie výsledky pri umývaní – riady budú lesklé a bez akéhokoľvek znečistenia.

Ručne maľované sklo, ako aj starožitné a veľmi krehké predmety by sa v umývačke nemali umývať.

Striebro

Strieborné a predmety z nehrdzavejúcej ocele by nemali prísť do styku, pretože striebro sa môže zmeniť farbu.

Ak sa chcete vyhnúť šmuhám a strate lesku, oddelujte od seba riady z rôznych kovov, ako je striebro, nehrdzavejúca oceľ a hliník.

Hliník

Ak sa v umývačke umývajú predmety z hliníku, môžu stratiť lesk. V umývačke sa však môžu umývať kvalitné hliníkové panvice, aj keď sa lesk môže čiastočne vytratiť.

Prístroje s lepenými rukoväťami

Niektoré druhy lepidla nie sú do umývačky vhodné. V takýchto prípadoch sa rukoväte môžu uvoľniť.

Naloženie ovplyvňuje výsledky

Riad vkladajte opatrne, aby ste dosiahli čo najlepšie výsledky umývania a schnutia s čo najmenšou spotrebou energie a vody. Dajte svojej umývačke riadu najlepšiu šancu na dosiahnutie a vyčistenie všetkých povrchov a tiež na čo najdôkladnejšie vyschnutie riadu.

- Všetky špinavé povrchy by mali smerovať dnu a nadol.
- Riady neukladajte do seba ani na seba.
- Umiestnite dutiny riadov (napríklad pohárov) tak, aby oplachovacia voda odtekala. To je dôležité aj pri plastových predmetoch.
- Uistite sa, že malé predmety nemôžu prepadnúť cez kôš umývačky – umiestnite ich do horného zásobníku na príbor.

POZNÁMKA!

Uistite sa, že sa ostrekovacie ramená môžu voľne otáčať.

Koše umývačky

Umývačka je vybavená horným zásobníkom na príbor, horným košom, stredným košom a spodným košom s košom na príbory.

Vzhľad košov sa môže líšiť v závislosti od nastavenia umývačky.

Horný zásobník na príbor

Horný zásobník na príbor obsahuje priestor na príbor, naberačky, šľahačky, servírovací príbor a podobné predmety.

Neumiestňujte vysoké predmety do horného zásobníka na príbor. Môžu zablokovať stropné ostrekovacie rameno.

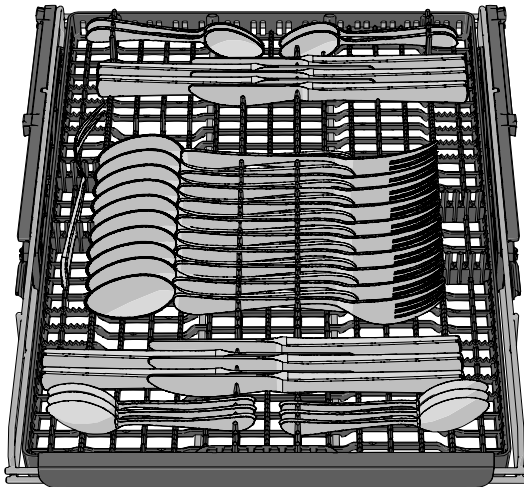

Zdvíhanie horného zásobníku na príbory

1. Vytiahnite horný zásobník na príbory.
2. Potiahnite dve uzamykacie rukoväte na každej strane smerom dopredu, aby ste zdvihli horný zásobník na príbory.

Spúšťanie horného zásobníku na príbory

1. Uistite sa, že horný kôš je v najnižšej polohe.
2. Vytiahnite horný zásobník na príbory.
3. Potiahnite dve uzamykacie rukoväte na každej strane smerom nadol a dozadu, aby ste spustili horný zásobník na príbory.

Vkladanie riadov do umývačky

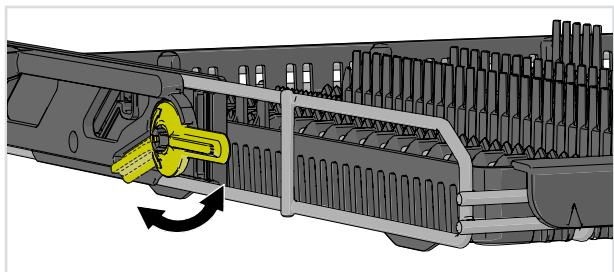

Horný kôš

Do horného koša umiestnite poháre, šálky, misy, prílohové taniere a podšálky. Všetky znečistené riady by mali byť orientované smerom dovnútra a nadol. Poháre na víno umiestnite na policu na poháre na víno a víno a nože umiestnite do stojana na nože napravo.

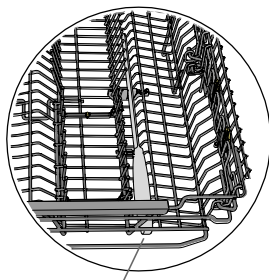
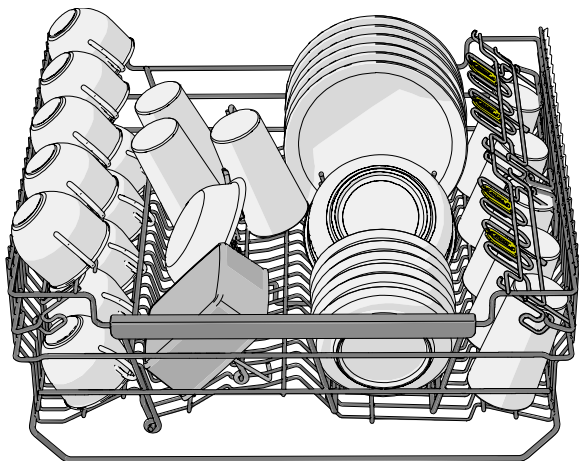

Stojan na nože

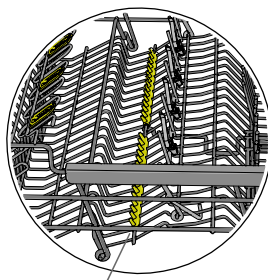
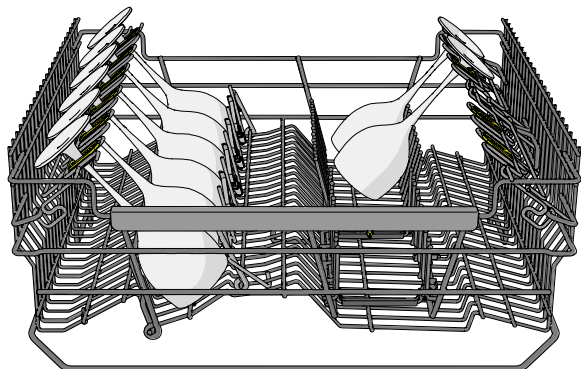

Je možné namontovať ďalšie podpery pre poháre na víno. (Vnútri priloženého plastového vrečka.)

Nastaviteľné držiaky tanierov

Nastaviteľné držiaky tanierov môžu byť stlačené ku sebe tak, aby vyhovovali riadu.

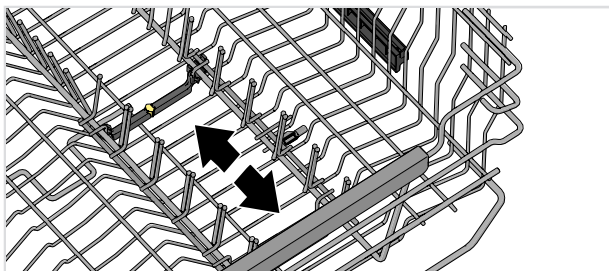

Zdvíhanie horného koša

1. Vytiahnite horný kôš.
2. Uchopte bočné strany horného koša oboma rukami a zdvihnite ho.

Spúšťanie horného koša

1. Vytiahnite horný kôš.
2. Uchopte bočné strany horného koša oboma rukami a zatlačte dve zaistovacie rukoväte pre spustenie horného koša.

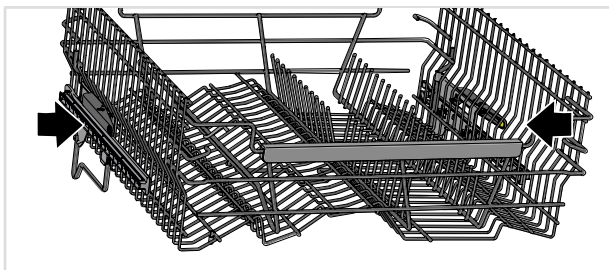

Vkladanie riadov do umývačky

Stredný kôš

Stredný kôš je vybavený dvoma rôznymi vložkami do koša. Vložka s ostrekovacími trubicami je vhodná pre nízke predmety. Vložka na príbor má priestor na naberačky, metličky, servírovacie príbory a podobné predmety.

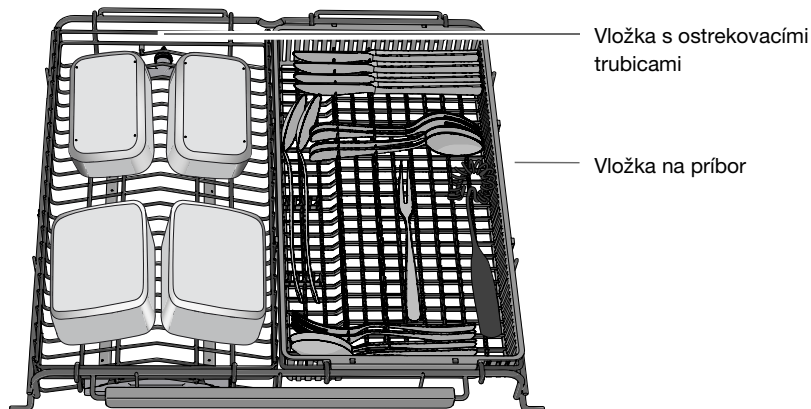

Umývanie väčších predmetov

Ak sa majú veľké predmety umývať v dolnom koši, je možné odstrániť dve vložky stredného koša alebo vydvihnúť celý stredný kôš. Ak chcete odstrániť celý stredný kôš, uchopte bočné strany stredného koša oboma rukami a súčasne zdvihnite obe strany. Pri opätovnej montáži postupujte rovnakým postupom v opačnom poradí.

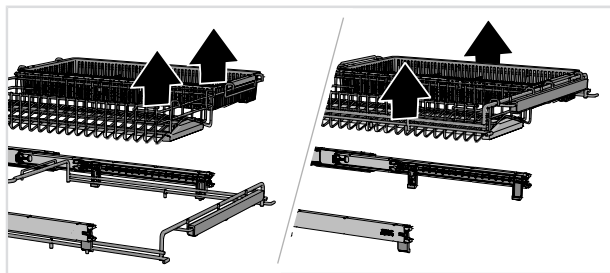

Príslušenstvo

Kúpte si ďalšiu vložku s ostrekovacími trubicami pre váš stredný kôš, potom môžete umyť viac nízkych predmetov, ako sú poháre, šálky a misky. Toto príslušenstvo je dostupné tam, kde ste si kúpili umývačku riadu.



Spodný kôš

Do spodného koša umiestnite taniere, prílohoé taniere, servírovací riad, hrnce a príbor (do koša na príbor).

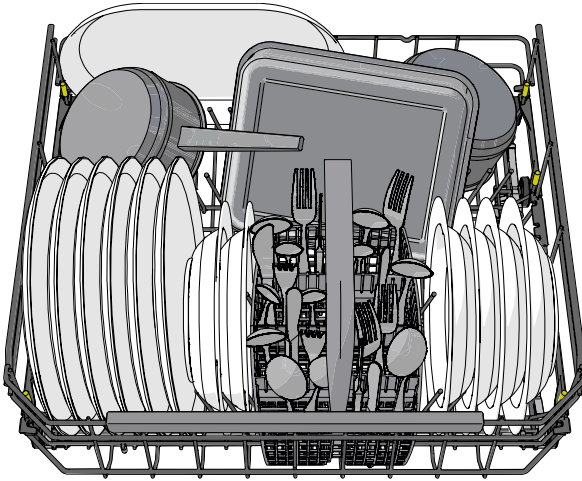

Nastaviteľné držiaky tanierov

Nastaviteľné držiaky tanierov je možné nastaviť tak, aby vyhovovali riadu. Uvoľnite držiaky tanierov tak, že ich zatlačíte dovnútra pred ich premiestnením. Držiaky tanierov je možné tiež sklopiť, aby sa uľahčilo naloženie hrncov a misiek.

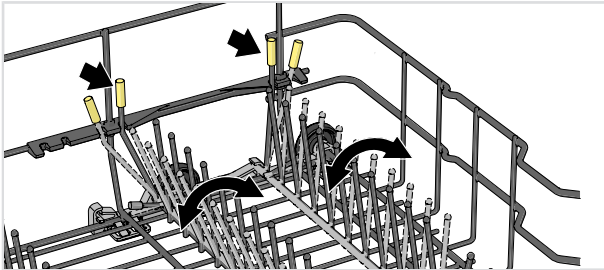

Na zadnej strane pravej strany spodného koša môžu byť držiaky tanierov stlačené k sebe, aby vzniklo viac priestoru napríklad pre kameninový riad alebo hlbokú panvicu.



Vkladanie riadov do umývačky

Držiak na vázu a fľašu

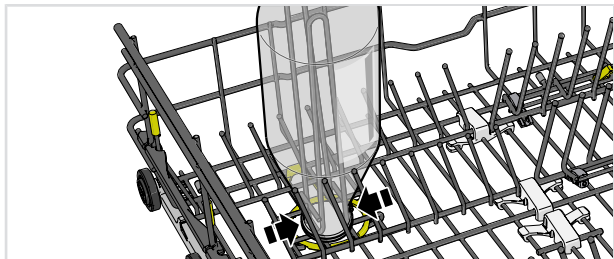

Adaptabilné zóny ostrekovania

Dve adaptabilné zóny ostrekovania umývačky je možné otvoriť v dvoch rôznych polohách alebo vypnúť.

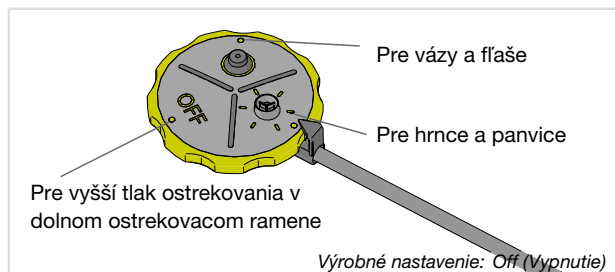

Ponechajte zóny ostrekovania otvorené, ak chcete zvýšený prietok vody tam, kde ste napríklad umiestnili hrnce a panvice alebo vázy a úzke predmety. Vypnite zóny ostrekovania umývačky, ak chcete väčší tlak striekania v dolnom ostrekovacom ramene.

Umývanie veľkých tanierov

Spodný kôš pre taniere s priemerom 25-29 cm môžete nastaviť pohybom nastaviteľných držiakov tanierov a ich príslušenstva, aby ste zvýšili vzdialenosť medzi radmi hrotov.

Príslušenstvo

Kúpte si policu na poháre na víno s priestorom pre šesť vysokých¹⁾ pohárov na víno. Police na poháre na víno sú navrhnuté tak, aby zabezpečili optimálne výsledky umývania a sušenia s vysokými pohármi na víno. Polica na pohár na víno je umiestnená v zadnej časti spodného koša. Toto príslušenstvo je k dispozícii na mieste, kde ste kúpili umývačku.

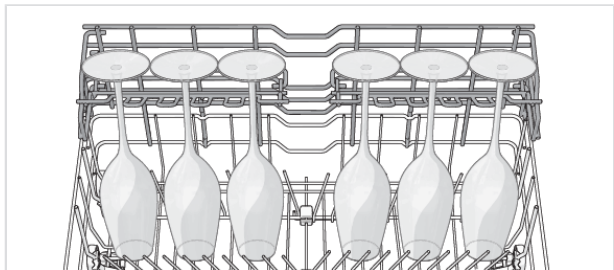

¹⁾ Výška: max. 25 cm, Priemer: max. 7,5 cm

Kôš na príbor

Umiestnite príbor tak, aby rukoväte smerovali nadol (s výnimkou nožov) a rozmiestnite ich čo najrovnomernejšie. Uistite sa, že sa lyžice nezložia do seba.

Koš na príbor je najlepšie umiestniť v strede na prednej strane spodného koša, aby sa čo najlepšie využil výkon umývania z jedinečnej rozprašovacej zóny určenej pre kôš na príbor.

VAROVANIE!

Nože a iné ostré predmety je nutné umiestniť vodorovne do zvláštnych košov na príbor umývačky.

Skladacia časť pre malé predmety

Koš na príbor má v strede skladaciu časť pre malé predmety alebo malé náradie (ako sú násady na elektrický šľahač).

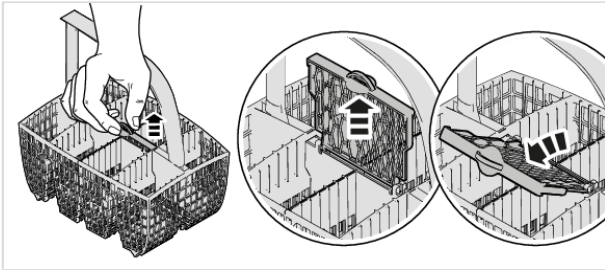

Príslušenstvo

Kúpte si mini kôš na príbor. Kôš na príbor navyše je flexibilný a dá sa demontovať a pripevniť k spodnému košu alebo veľkému košu na príbory, aby sa vytvoril extra veľký kôš na príbory. Toto príslušenstvo je k dispozícii na mieste, kde ste kúpili umývačku.

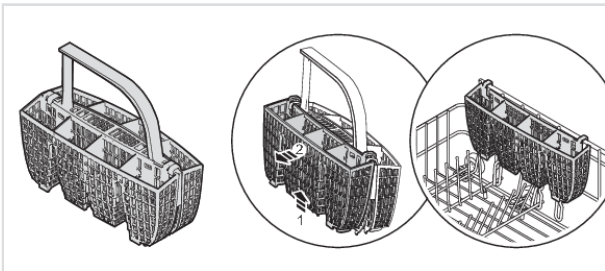

Používanie umývačky

Pridajte prostriedok na umývanie

Máte dve možnosti prídania prostriedku na umývanie — manuálne alebo automaticky. Pre aktiváciu Automatické dávkovanie, pozrite kapitolu *Nastavenia*. Priestor pre manuálny umývaci prostriedok sa môže použiť ako doplnok, aj keď Automatické dávkovanie je aktivovaný (napríklad na bielenie alebo ak je automatický dávkovací priestor prázdny).

Postupujte podľa pokynov na balení saponátu. Táto umývačka je vybavená zmäkčovačom vody, preto používajte dávkovanie saponátu a leštidla vhodné pre mäkkú vodu.

Pri automatickom dávkovaní saponátu nepridávajte saponát do manuálneho priestoru pre umývaci prostriedok! Príliš veľa saponátu môže mať za následok menej účinné umývanie riadu a má tiež väčší vplyv na životné prostredie.

Ručný priestor pre umývaci prostriedok

Priestor pre umývaci prostriedok musí byť počas pridávania saponátu suchý.

Ak sa použije práškový alebo tekutý umývaci prostriedok, pridajte malé množstvo saponátu do priestoru na saponát predumytia.



POZNÁMKA!

Používajte iba saponát určený do umývačiek! Nepoužívajte bežný tekutý saponát – to zabraňuje účinnej funkcii umývačky.

Umývaci prostriedok všetko-v-jednom

Na trhu existuje mnoho druhov umývacích prostriedkov všetko-v-jednom. Pri týchto produktoch si pozorne prečítajte pokyny.

Aktivujte nastavenie TAB, ak používate umývaci prostriedok všetko-v-jednom, ktorý obsahuje leštidlo.

Tablety do umývačky sa neodporúča používať pri krátkych programoch (menej než 75 minút). Miesto toho použite práškový alebo tekutý umývaci prostriedok.

POZNÁMKA!

Optimálne výsledky pri umývaní a sušení sa dosiahnu s použitím bežného umývacieho prostriedku spolu so samostatne doplneným leštidlom a soľou.

Ak máte otázky týkajúce sa saponátu, kontaktujte výrobcu saponátu.



Zapnúť/Vypnúť

Otvorte dverka a stlačte . Ak je vypnutý vodovodný kohútik, tiež ho zapnite.

Vybrať program

Eco je vždy predvolený. Ak chcete vybrať iný program, stlačte < alebo > kým sa na displeji zobrazí požadovaný program.

Vyberte vhodný program pre druh riadov a stupeň ich znečistenia.

Eco

Tento program je určený na čistenie bežne znečistených riadov a predstavuje najúčinnejší program z hľadiska kombinácie spotreby energie a vody. Tento program sa používa na dosiahnutie súladu s legislatívou EÚ o ekologickom dizajne.

Viac o ekologickejšom umývaní si môžete prečítať v kapitole *Ekologickejšie umývanie*.

Pre silne znečistené riady s množstvom mastnoty by sa mal použiť program s vyššími teplotami.

Auto

Umývačka dokáže určiť stupeň znečistenia riadov a podľa toho upraviť spotrebu a teplotu vody. Ak je novo nainštalovaná, je nutné program spustiť päťkrát, kým sa plne prispôsobí a umožní poskytovať najlepšie výsledky.

Ak je Automatické dávkovanie aktivované, upraví sa aj dávkovanie gélu na umývanie riadu.

Univerzálny

Účinný program na každodenné používanie pri znečistení mierne zaschnutými zvyškami jedla. (Tento program nie je určený na odstránenie spáleného jedla, napríklad v prípade riadov určených do trúby.)

Intenzívny

Program s vysokou teplotou na odstránenie mastnoty na veľmi znečistenom riade, ako sú panvice, riady na zapiekanie a riady určené do rúry. Ak tieto riady úplne nezaplnia umývačku, môžete ich doplniť taniermi a iným riadom.

Používanie umývačky



Rýchly pro²⁾

Rýchly a účinný program na mierne zaschnuté zvyšky jedla. (Tento program nie je určený na spálené jedlo, ako to je v prípade riadu určeného do rúry.)

Možnosť Automatické otváranie dvierok je dôležitá pre zabezpečenie najlepších výsledkov sušenia.



Predhriaty (30 min + 20 min)

Umývací program s fázou predhrievania (ohrievanie vody 30 min) a fázou umývania riadu (umývanie riadu 20 min). Tento program je navrhnutý tak, aby vám ponúkol rýchly program na umývanie, ktorý možno spustiť v priebehu niekoľkých 180 minút od ukončenia fázy predhrievania.

Krok 1: Ak chcete spustiť fázu predhrievania, stlačte tlačidlo . Zatvorte dvierka. (Počas predhrievania vody sa ostrekovacie ramená otáčajú a stavové svetlo je červené.) Počkajte, kým stavové svetlo nezmodrie. Keď otvoríte dvere, na displeji sa zobrazí „Fáza predhrievania dokončená“, čo znamená, že fáza umývania riadu je pripravená na spustenie do 180 minút.

Misky môžete nakladať počas celej fázy predhrievania. Tento program nie je určený pre zaschnuté zvyšky. Nezabudnite pred naložením umývačky riadu zoškrabať väčšie zvyšky potravín.

Krok 2: Ak chcete spustiť fázu umývania riadu, stlačte .



Krištáľové sklo

Jemný program na umývanie riadu s nízkou teplotou na umývanie krehkých predmetov z krištáľu/skla. Nezabudnite použiť malé množstvo saponátu a predmety položiť tak, aby sa počas umývania navzájom nedotýkali. Taktiež si pozrite *Krehké riady* v kapitole *Vkladanie riadov do umývačky*. Pomocou tohto programu môžete tiež umyť práve použitý porcelán bez zaschnutých zvyškov.



Časový program

Program sa prispôsobí zadanej dobe prevádzky alebo času ukončenia. S týmto programom je dôležité vybrať vhodnú dĺžku doby v závislosti od toho, ako špinavé sú riady.

Stlačte  pre nastavenie požadovaného času programu.

0:15-0:45	Mierne špinavé riady
1:00-1:30	Normálne špinavé riady
2:00-2:30	Veľmi špinavé riady



Hygiena

Tento program je ideálny pre použitie tam, kde sú požiadavky na hygienu mimoriadne vysoké, napr. pre dojčenské fľaše a dosky na krájanie. Teplota je vysoká pri hlavnom umývaní aj pri poslednom oplachovaní.



Plast

Program určený na umývanie plastových predmetov vhodných do umývačky riadu. Tento program má extra dlhý cyklus sušenia. Je tiež možné umývať porcelán a poháre.

²⁾ V kombinácii s Rýchlost' sa program skráti (39 minúty).



Opláchnuť a podržať

Používa sa na oplachovanie riadov, kým čakáte na úplné naplnenie umývačky.



Samočistenie

Samočistiaci program určený na hygienické čistenie priestoru umývačky, ostrekovacích ramien a skladacích hrotov.

Tento program by mal byť spustený (bez riadu v zariadení) pomocou bežného umývacieho prostriedku alebo kyseliny citrónovej - pridajte do priestoru pre ručný umývací prostriedok umývačky. (Saponát nie je automaticky dávkovaný funkciou Automatické dávkovanie.) Na trhu sú k dispozícii aj špeciálne prostriedky na čistenie umývačky. Na odstránenie usadenín vodného kameňa pozrite *Vaša umývačky* kapitolu *Starostlivosť a čistenie*.



Dolná polovica

Tento program môžete použiť len vtedy, keď chcete umývať taniere a príbory v spodnom koši. Mierne znečistené riady možno umiestniť aj do horného koša.



Horná polovica

Tento program môžete použiť len vtedy, ak máte šálky a poháre, ktoré je potrebné umyť v hornom koši. Mierne znečistené riady možno umiestniť aj do spodného koša.

72h

Proti zápachu³⁾

Tento program zabraňuje nepríjemným zápachom zo špinavého riadu, ktorý zostal v umývačke. Aktivuje sa iba ventilátor umývačky riadu (v pravidelných intervaloch počas 72 hodín).



Vybrať režim programu

Stlačte  na prechádzanie dostupnými režimami programu. Symbol je slabšie osvetlený v dostupných režimoch programu a svieti jasnejšie, keď bol aktivovaný režim programu. (Režimy programu, ktoré si môžete vybrať, sa líšia medzi programami.)

►► Rýchlosť

Čas trvania programu sa skracuje, ale umývačka riadu spotrebúva viac energie.

Zelený

Umývačka spotrebuje menej energie a vody.

Noc

Nižšia hladina hluku počas programu umývania riadu. Predĺži sa čas trvania programu.

Intenzívny

Vyššia teplota rozpustí tuk na veľmi špinavých riadoch, ale umývačka spotrebuje viac energie a vody. Predĺži sa čas trvania programu.

³⁾ Aktivujte *Regulácia zápachu* v *Menu nastavenia umývačky riadu*. Pozrite *Nastaveniakapitolu*.

Používanie umývačky

◆ UV čistenie

Voda pri finálnom oplachovaní je dezinfikovaná UV žiarením a teplom na zničenie mikroorganizmov. Umývačka spotrebuje viac energie a čas programu sa predlžuje.

Vybrať možnosť

Dostupné možnosti sú slabo osvetlené. Vyberte možnosti (☐, ☐) pre ich aktiváciu. Možnosti svietia jasnejšie pri aktivácii. (Možnosti, ktoré môžete vybrať, sa líšia medzi programami.)

☐ Automatické otváranie dvierok

Dvierka umývačky sa otvoria automaticky, čo skracuje čas programu a zlepšuje výsledky sušenia. Pred vyložením umývačky počkajte, kým umývačka neukáže, že sa program skončil a riad vychladol.

Doba schnutia Automatické otváranie dvierok možnosti sa mení (od 5 do 90 minút) v závislosti od modelu, programu a teploty finálneho oplachovania.

V prípade niektorých programov je vopred vybraná možnosť Automatické otváranie dvierok.

POZNÁMKA!

Na dosiahnutie najlepších výsledkov schnutia nezatvárajte dvierka pred skončením fázy schnutia a pred automatickým vypnutím stroja.



VAROVANIE!

Dvierka umývačky riadu nesmú byť pri automatickom otváraní zablokované alebo zatvorené. V opačnom prípade sa môže poškodiť mechanizmus zámku dvierok. Pred zatvorením dvierok počkajte najmenej 5 min.

☐ Odložený štart

Ak vyberiete Odložený štart, umývačka sa spustí po uplynutí 1-24 hodín po stlačení tlačidla ☐ a zatvorení dvierok.

1. Stlačte ☐ jedenkrát pre aktivovanie Odložený štart. Viacnásobným stlačením alebo podržaním nastavte požadovaný počet hodín.
2. Stlačte ☐ a zatvorte dvie. Časovač začne postupne odpočítavať a umývačka sa po uplynutí vybratej doby spustí.

Ak chcete túto možnosť Odložený štart zrušiť, otvorte dvierka a potom tri sekundy stlačte a podržte ☐.

☐ Štart/Stop

Stláčajte tlačidlo ☐, až kým sa na displeji nezobrazí „Program spustený, zatvorte dvierka“. To znamená, že umývačka je pripravená na spustenie. Zatvorte dvierka správne, inak sa umývačka nespustí.

Ak sa umývačka nespustí alebo dvierka nie sú zatvorené do 2 minút od posledného stlačenia ovládacieho panela, zariadenie sa vypne.

Pre diaľkový štart umývačky pozrite kapitolu *WiFi pripojenie*.

Zastavenie alebo zmena programu

Ak chcete zmeniť program po spustení umývačky, otvorte dverka a potom tri sekundy stlačte a podržte \square . Ak došlo k otvoreniu veka zásobníka saponátu, pridajte saponát. Potom vyberte nový program, stlačte $\triangleright \square$ a zatvorte dverka.

Zostávajúcí čas

Po dokončení výberu programu, režimu programu a možností sa zobrazí informácia o čase programu, ktorý trval pri poslednom použití.

Stavové svetlo

Stavové svetlo v spodnej časti umývačky poskytuje informácie pomocou 3 rôznych farieb.

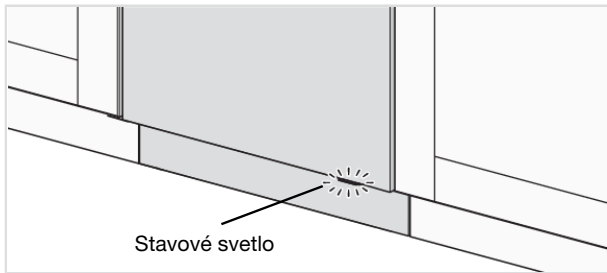

Modrá - pridávanie riadu

Program sa spustil, ale stále môžete vložiť viac riadu.

Červená - nevkladať

Nemali by ste nakladať viac riadu (riziko horšieho výsledku umývania riadu).

Blikajúca kontrolka označuje otvorenie dvierok počas prebiehajúceho programu. Ak kontrolka bliká, keď sú dverka zatvorené, došlo k chybe. Pozrite si kapitolu Riešenie problémov.

Zelená - vyloženie

Umývací program je ukončený. Stavové svetlo zostáva rozsvietené niekoľko 15 minút.

Bliká modrá/zelená

Stavové svetlo bliká modro/zeleno, čo znamená, že je aktivovaný dial'kový štart.

Ak chcete pridať viac riadu⁴⁾

Otvorte dverka. Umývačka sa automaticky zastaví. Pridajte riad a zatvorte dverka. Umývačka bude po chvíli pokračovať v programe.

Ak bol umývací program spustený dial'kovým štartom, prerušený program bude pokračovať po zatvorení dvierok. Umývačku môžete monitorovať pomocou *Connect Life* aplikácie a na dial'ku zastaviť program, aj keď nebudete môcť opäť spustiť dial'kový štart.

Výpadok napájania

Ak je umývačka vypnutá z dôvodu výpadku napájania pričom prebieha umývací program, program bude pokračovať po obnovení napájania. Ak dôjde k prerušeniu napájania počas sušenia, program sa preruší.

⁴⁾ Ak je stavové svetlo červené, nemali by ste naložiť viac riadu.

Používanie umývačky

Ak bol umývací program spustený diaľkovým štartom a nebol dokončený, program bude pokračovať po obnovení napájania. Umývačku môžete monitorovať pomocou *Connect Life* aplikácie a na diaľku zastaviť program, aj keď nebudete môcť opäť spustiť diaľkový štart.

Ak počas sušenia otvoríte dvierka na viac ako 2 minúty, program sa preruší.

Po dokončení programu

Koniec programu je označený jedným krátkym signálom bzučiaku. V kapitole *Nastavenia* je popísaný postup zmeny tejto funkcie.

Koniec programu je tiež signalizovaný rozsvietením stavového svetla na zeleno.

Po otvorení dvierok umývačky a dokončení programu sa na displeji zobrazí „Program dokončený“.

Umývačka sa po dokončení programu automaticky vypne. Po každom použití uzatvorte vodovodný kohútik.

Najlepšie výsledky sušenia

- Úplne naložte umývačku.
- Umiestnite dutiny riadov (napríklad pohárov) tak, aby oplachovacia voda otekala. To je dôležité aj pri plastových predmetoch.
- Naplňte leštidlo alebo zvýšte nastavenie dávkovania leštidla.
- Aktivujte možnosť Automatické otváranie dvierok.
- Pred vyložením umývačky riadu nechajte riad vychladnúť.

Vyprázdenie umývačky

Horúci porcelán je krehkejší. Pred vyložením nechajte riady v umývačke vychladnúť.

Vyložte najprv spodný kôš, aby ste predišli kvapkaniu vody z horného koša na riady v spodnom koši.

Programy	Vybrať režim programu/ možnosti	Počet predumytí	Hlavné umývanie	Počet oplachovaní	Finálne oplachovanie	Hodnoty spotreby 1)				Spotr. vody (liter)
						Čas umývania (pribl. h:min)	Energia (pribl. kWh)	Čas umývania (pribl. h:min)	Energia (pribl. kWh)	
Eco4)	5)		49 °C	2	47 °C	3:45	0,77	3:35	0,4	9,9
Auto	5)	1-2	50-65 °C	2-3	60 °C	2:10-3:10	0,9-1,4	1:50-2:30	0,6-1,0	12,0-19,0
Univerzálny	5)	1	60 °C	2	60 °C	2:40	1,1	2:20	0,7	13,0
Intenzívny		2	70 °C	2	70 °C	2:50	1,6	2:30	1,2	16,5
Rýchly pro	5)		60 °C	3	65 °C	0:59	1,1	0:59	0,7	15,0
Predhriaty			65 °C	2	55 °C	0:30+0:20	0,9	0:20+0:20	0,6	10,0
Krištáľové sklo			45 °C	2	50 °C	1:40	0,7	1:20	0,4	10,5
Časový program		0-2	<65 °C	2	<65 °C	0:15-2:30	0,3-1,4	0:15-2:30	0,2-1,0	10,5-17,0
Hygiena			70 °C	2	70 °C	1:05	1,3	0:45	0,9	11,0
Plast	5)	1	55 °C	2	68 °C	2:30	1,2	2:10	0,8	13,5
Opláchnuť a podržať				1		0:07	0,01	0:07	0,01	3,5
Samočistenie			70 °C	2	70 °C	1:05	1,0	0:45	0,6	10,5
Dolná polovica		1	65 °C	2	60 °C	2:10	1,1	1:50	0,7	13,5
Horná polovica		1	65 °C	2	60 °C	2:10	1,1	1:50	0,7	13,5
Protí zápachu						72:00	0,2	72:00	0,2	

1) Hodnoty spotreby sa líšia podľa teploty privádzanej vody, izbovej teploty, veľkosti záťaže, vybraných dodatočných funkcií a ďalších faktorov. Hodnoty pre Eco program sú presné, iné sú iba orientačné.

2) Pripojenie k studenej vode, pribl. 15 °C.

3) Pripojenie k teplej vode, pribl. 60 °C.

4) Tento program je určený na čistenie bežne znečistených riadov a predstavuje najúčinnejší program z hľadiska kombinácie spotreby energie a vody. Tento program sa používa na dosiahnutie súladu s legislatívou EÚ o ekologickom dizajne.

5) Automatické otváranie dvierok

WiFi pripojenie

Connect Life

Túto umývačku môžete diaľkovo ovládať pomocou smartfónu/tabletu. Pripojte umývačku riadu k svojej bezdrôtovej sieti, aby ste ju mohli diaľkovo ovládať a spustíte umývačku pomocou *Connect Life* aplikácie. Aplikáciu môžete použiť na vyhľadanie informácií, zmenu nastavení, spustenie programu a monitorovanie umývačky. (Umývačka riadu sa vždy môže používať bez aplikácie.)

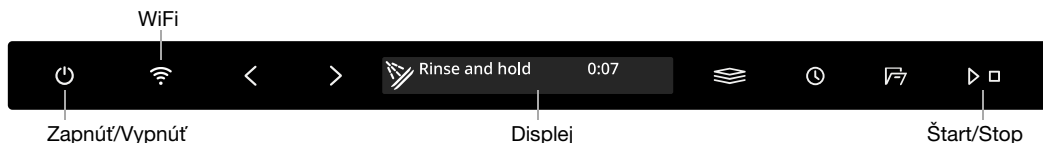

Prípravy

- Váš smartfón/tablet musí byť pripojený k internetu.
- Router vašej bezdrôtovej siete musí byť pripojený k internetu a umývačka musí byť v dosahu vašej bezdrôtovej siete.
- Pomocou smartfónu/tabletu si stiahnite *Connect Life* aplikáciu z príslušného obchodu s aplikáciami alebo naskenujte QR kód nižšie.



- QR kód umývačky (a kód AUID) nájdete na štítku so sériovým číslom.



Pripojenie k sieti a párovanie

Pripojte umývačku k bezdrôtovej sieti a spárujte ju so svojim smartfónom/tabletom. (Toto je možné vykonať aj z Menu nastavenia umývačky.)

- Otvorte *Connect Life* aplikáciu a zaregistrujte si účet.
- Prejdite na *Spotrebiče*. Kliknite na *Pridať spotrebiče* alebo na + tlačidlo. Vyberte *Domáce spotrebiče*.
- Naskenujte QR kód umývačky (pozrite štítok so sériovým číslom). Postupujte podľa ďalších pokynov v aplikácii.
- Otvorte dvierka umývačky a stlačte \odot .
- Na ovládacom paneli umývačky: Stlačte WiFi na aktiváciu modulu WiFi.
- Na ovládacom paneli umývačky: Stlačte a podržte WiFi po 3 sekúnd na spustenie *Nastavenie pripojenia*.

WiFi Symbol siete na displeji

Blikanie 0,5 sekúnd
zapnúť/vypnúť

Umývačka je pripravená na pripojenie k vašej bezdrôtovej sieti alebo párovanie so smartfónom/tabletom.

*Blikanie 1,0 sekúnd
zapnúť/vypnúť
Svieti*

Umývačka je pripojená k vašej bezdrôtovej sieti.

Umývačka je pripojená k vašej bezdrôtovej sieti a ku cloudu.

Diaľkové ovládanie umývačky

Symbol siete umývačky  sa zobrazí na displeji, keď je umývačka spárovaná so smartfónom/tabletom. *Connect Life* aplikáciu môžete použiť na monitorovanie umývačky a zmenu nastavení.

Diaľkový štart umývačky

Pre diaľkové spustenie umývačky stlačte . Diaľkový štart aktivovaný sa objaví na displeji umývačky. Zatvorte dvierka. Stavové svetlo bude blikať modro/zeleno, čo indikuje, že je aktivovaný diaľkový štart.

V *Connect Life* aplikácii vyberte a spustíte program.



Ak nie sú dvierka zatvorené do 2 minút, stroj sa vypne.

POZNÁMKA!

Umývačku je možné vždy používať bez aplikácie. Po stlačení ovládacieho panela umývačky sa príkazy z *Connect Life* aplikácie zablokujú na 10 sekúnd.



Párovanie viacerých zariadení

Spárujte viac zariadení/používateľov s umývačkou. (Toto je možné vykonať aj z Menu nastavenia umývačky.)

- Otvorte *Connect Life* aplikáciu a prihláste sa do svojho účtu alebo zaregistrujte nový účet.
- Prejdite na *Spotrebiče*. Kliknite na *Pridať spotrebiče* alebo na + tlačidlo. Vyberte *Domáce spotrebiče*.
- Naskenujte QR kód umývačky (pozrite štítko so sériovým číslom). Postupujte podľa ďalších pokynov v aplikácii.
- Otvorte dvierka umývačky a stlačte .
- Na ovládacom paneli umývačky: Stlačte a podržte  po 4 sekúnd na spustenie *Pridať zariadenie*.



WiFi pripojenie Vypnutie / WiFi pripojenie Zapnutie

Po pripojení umývačky k vašej lokálnej sieti môžete zvoliť *WiFi pripojenie Vypnutie* na deaktivovanie pripojenia. Vyberte *WiFi pripojenie Zapnutie* pre opätovné pripojenie k tej istej sieti. (Toto je možné vykonať aj z Menu nastavenia umývačky.)

- Na ovládacom paneli umývačky riadu: Stlačením a podržaním  na 8 niekoľko sekúnd vyberte *WiFi pripojenie Vypnutie*. Krátkym stlačením  vyberte *WiFi pripojenie Zapnutie* znova.



Odstrániť všetky zariadenia

Odstráňte všetky pripojené zariadenia/používateľov. (Toto je možné vykonať aj z Menu nastavenia umývačky.)

- Na ovládacom paneli umývačky riadu: Stlačte a podržte  na 4 sekúnd, potom stlačte a podržte  na 3 sekúnd pre výber *Odstrániť všetky zariadenia*.

Nastavenia



Otvorte dvierka a stlačte .

Pre otvorenie Menu nastavenia umývačky stlačte < alebo > kým  Menu nastavenia sa nezobrazí na displeji a potvrdte svoj výber pomocou .

Ak chcete opustiť Menu nastavenia umývačky, zvolte Koniec a výber potvrdte svoju voľbu pomocou .





Nastavenia	Možnosti
1. Jazyk	Môžete si vybrať jazyk používaný pre displej.
2. Sieť Stav WiFi	Aktuálne Stav WiFi sa zobrazí na displeji. Pripojte umývačku k bezdrôtovej sieti, aby ste mohli diaľkovo ovládať umývačku riadu pomocou <i>Connect Life</i> aplikácie. Pozrite <i>Prípravu</i> v kapitole <i>WiFi pripojenie</i> .
WiFi pripojenie	<i>Zapnutie/Vypnutie</i> Po pripojení umývačky k vašej lokálnej sieti môžete zvoliť <i>WiFi pripojenie Vypnutie</i> na deaktivovanie pripojenia. Vyberte <i>WiFi pripojenie Zapnutie</i> pre opätovné pripojenie k tej istej sieti.
Nastavenie pripojenia	Pripojte umývačku k vašej bezdrôtovej sieti a spárujte ju s vašim smartfónom/tabletom. <ul style="list-style-type: none">Otvorte <i>Connect Life</i> aplikáciu a zaregistrujte si účet.Prejdite na <i>Spotrebiče</i>. Kliknite na <i>Pridať spotrebiče</i> alebo na + tlačidlo. Vyberte <i>Domáce spotrebiče</i>.Naskenujte QR kód umývačky (pozrite štítok so sériovým číslom). Postupujte podľa ďalších pokynov v aplikácii.Vyberte <i>Nastavenie pripojenia</i>.
Pridať zariadenie	Spárujte viac zariadení/používateľov s umývačkou. <ul style="list-style-type: none">Otvorte <i>Connect Life</i> aplikáciu a zaregistrujte si účet.Prejdite na <i>Spotrebiče</i>. Kliknite na <i>Pridať spotrebiče</i> alebo na + tlačidlo. Vyberte <i>Domáce spotrebiče</i>.Naskenujte QR kód umývačky (pozrite štítok so sériovým číslom). Postupujte podľa ďalších pokynov v aplikácii.Vyberte <i>Pridať zariadenie</i>.
Odstrániť všetky zariadenia	Vyberte <i>Odstrániť všetky zariadenia</i> pre odstránenie všetkých pripojených zariadení/používateľov.
Továrenské resetovanie WiFi	Vyberte <i>Továrenské resetovanie WiFi</i> pre obnovenie predvolených továrenských nastavení.

Nastavenia	Možnosti	
Koniec		Vyberte <i>Koniec</i> pre výstup z ponuky pre Sieť, stlačte  .
3. Vybrať program	<i>Eco Zapnutie/Vypnutie</i> <i>Auto Zapnutie/Vypnutie</i> Univerzálny <i>Zapnutie/Vypnutie</i> Intenzívny <i>Zapnutie/Vypnutie</i> Rýchly pro <i>Zapnutie/Vypnutie</i> Predhriaty <i>Zapnutie/Vypnutie</i> Krištáľové sklo <i>Zapnutie/Vypnutie</i> Časový program <i>Zapnutie/Vypnutie</i> Hygiena <i>Zapnutie/Vypnutie</i> Plast <i>Zapnutie/Vypnutie</i> Opláchnuť a podržať <i>Zapnutie/Vypnutie</i> Samočistenie <i>Zapnutie/Vypnutie</i> Dolná polovica <i>Zapnutie/Vypnutie</i> Horná polovica <i>Zapnutie/Vypnutie</i> Proti zápachu <i>Zapnutie/Vypnutie</i>	Programy môžu byť zobrazené alebo skryté v ponuke. Vyberte si medzi Zapnutie a Vypnutie. (Eco nie je možné skryť v menu.)
4. Automatický detský zámok	<i>Zapnutie/Vypnutie</i>	Nastavenie Automatický detský zámok môžete aktivovať pre zabránenie spustenia umývačky deťmi. Pre dočasnú deaktiváciu alebo aktiváciu Automatický detský zámok nastavenia, stlačte a podržte < a  na tri sekundy.
5. Displej: Logotyp	<i>Zapnutie/Vypnutie</i>	Nastavenie skrytia loga zobrazeného na displeji.
6. Displej: Jas	1/2/3/4	Pre nastavenie jasu displeja.
7. Hlasitosť spätnej väzby	0/1/2/3	Pípnutie potvrdzuje stlačenie ovládacieho panela.
8. Hlasitosť oznámenia	0/1/2/3	Signalizácia (bzučiak) indikuje ukončenie umývacieho programu. <i>Chybové hlásenia sú vždy signalizované hlasným bzučiacom.</i>
9. Leštidlo	0/1/2/3/4/5	Vyberte dávkovanie leštidla. Zásobník na leštidlo možno nastaviť medzi 0 (Off – vypnuté) and 5 (High Dosage – vysoké dávkovanie).

Nastavenia

Nastavenia	Možnosti	
		<p>Zvýšenie dávkovania leštidla:</p> <ul style="list-style-type: none"> • Ak sa na riadoch nachádzajú stopy vody. <p>Zníženie dávkovania leštidla:</p> <ul style="list-style-type: none"> • Ak sa na riadoch nachádza lepkavý modro-biely povlak. • Ak sa na riadoch nachádzajú zaschnuté pruhy. • Hromadenie peny. Ak máte veľmi mäkkú vodu, je možné leštidlo zriediť vodou v pomere 50:50.
<p>10. Tvrdosť vody</p>	<p>0/1/2/3/4/5/6/7/8/9</p>	<p>Úprava nastavenia zmäkčovača vody. Zvoľte nastavenie v závislosti od tvrdosti privádzanej vody. Je dôležité, aby bolo toto nastavenie správne!</p> <p>Pozrite <i>Tvrdosť vody</i> v kapitole <i>Pred prvým umývaním</i>.</p> <p><i>Pre prívod vody s tvrdosťou nižšou ako 6°dH (10°fH / 7°eH / 1,0 mmol/l) vyberte 0. Zmäkčovač vody je deaktivovaný a nie je potrebné pridávať soľ.</i></p>
<p>11. TAB</p>	<p>Zapnutie/Vypnutie</p>	<p>Aktivujte nastavenie, ak používate umývací prostriedok všetko-v-jednom, ktorý obsahuje leštidlo.</p> <p>Toto nastavenie znižuje dávkovanie leštidla a ovplyvňuje to, ako často sa regeneruje zabudovaný zmäkčovač umývačky.</p>
<p>12. Automatické dávkovanie</p>	<p>0 ml - 40 ml</p>	<p>Ak chcete použiť automatické dávkovanie saponátu, aktivujte toto nastavenie.</p> <p><i>Presné dávkovanie závisí od toho, ktorý program beží. Pre Auto program závisí dávkovanie aj od toho, aký špinavý je riad. 0 ml (Vypnutie)</i></p>
<p>13. Super oplachovanie</p>	<p>Zapnutie/Vypnutie</p>	<p>Funkcia Super oplachovanie opláchne riad dvakrát navyše.</p> <p>Čas programu sa predlžuje a umývačka spotrebuje viac energie a vody.</p> <p><i>Aktivované v nasledujúcich programoch:</i></p> <p><i>Univerzálny</i> <i>Intenzívny</i> <i>Rýchly pro</i> <i>Hygiena</i> <i>Plast</i> <i>Dolná polovica</i> <i>Horná polovica</i></p>

Nastavenia	Možnosti	
14.	Stlačením otvoríte	<i>Zapnutie/Vypnutie</i>
		Dvierka umývačky je možné otvoriť bez rúkaväte.
15.	Vnútorne svetlo pri vypnutí	<i>Zapnutie/Vypnutie</i>
		Vyberte, či sa má rozsvietiť vnútorné svetlo, keď je umývačka vypnutá a dvierka sú otvorené. (Ak je ☹ zapnutý, pri otvorení dverí sa vždy rozsvieti vnútorné svetlo.)
16.	Regulácia zápachu	<i>Zapnutie/Vypnutie</i>
		Keď Regulácia zápachu je aktivované, je ^{72h}  . Proti zápachu možné vybrať z programovej tabuľky.
17.	Údaj chyby	
		Akékoľvek chybové hlásenia. <i>Pri kontaktovaní vášho servisného oddelenia vás môžu požiadať o najnovšie chybové hlásenia.</i>
18.	Továrenské resetovanie	
		Obnoví všetky nastavenia na továrenské predvolené. Vyberte Továrenské resetovanie a stlačte ▷ □.
19.	Koniec	
		Ak chcete vystúpiť z Menu nastavenia umývačky riadu, vyberte Koniec a stlačte  .

Starostlivosť a čistenie

✳ Doplniť leštidlo

Ak je potrebné doplniť leštidlo, na displeji sa rozsvieti nasledujúci symbol.



1. Otvorte príklop zásobníka leštidla.
2. Opatrne doplňte leštidlo po označenú úroveň **MAX**.
3. Utrite akékoľvek rozliate leštidlo v okolí zásobníka.
4. Pevne zatvorte príklop.

Po doplnení môže chvíľu trvať, kým symbol zhasne.

⊞ Doplniť soľ

Ak je potrebné doplniť soľ, na displeji sa rozsvieti nasledujúci symbol.

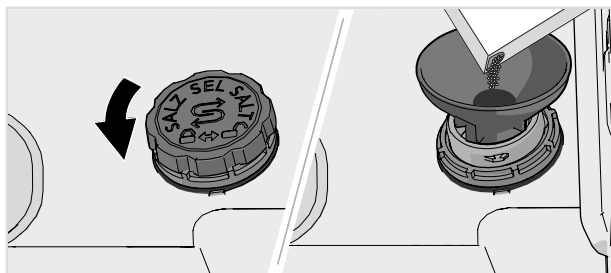

1. Odstráňte príklop zásobníka na soľ otočením proti smeru hodinových ručičiek.
2. Umiestnite lievik dodávaný s umývačkou do doplnovacieho otvoru zásobníka na soľ. (Voda je potrebná iba prvýkrát.)
3. Pridajte dostatok soli na naplnenie zásobníka na soľ (max. 750 gramov). Použite špeciálnu soľ do umývačky.
4. Utrite všetku prebytočnú soľ, aby bolo možné príklop pevne naskrutkovať.

Po doplnení môže chvíľu trvať, kým symbol zhasne.

⚠ VAROVANIE!

Ak chcete predísť výskytu hrdzavých škvŕn, musíte okamžite po pridaní soli spustiť umývací program.

Nikdy nenalievajte do zásobníka na soľ umývací prostriedok. Tým zničíte zmäččovač vody.



Doplniť automatickú dávku

Keď sa gél na umývanie riadu minie a je potrebné ho znovu naplniť, na displeji sa zobrazí vyššie uvedený symbol. (Môžete spustiť 1-2 programy pred úplným vyprázdnením priehradky.)

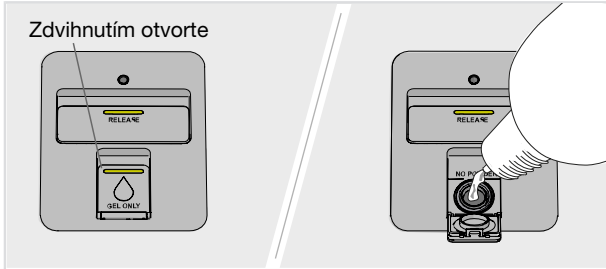

1. Otvorte príklop automatickej dávkovacej priehradky pre gél na umývanie riadu.
2. Opatrne pridajte gél na umývanie riadu po označenú úroveň **MAX**.
3. Vyčistite prebytočný gél na umývanie riadu mimo priehradky.
4. Pevne zatvorte príklop.

POZNÁMKA!

V automatickej dávkovacej priehradke používajte iba gél na umývanie riadu! Nepoužívajte práškový umývaci prostriedok. Kvapalina na umývanie sa nesmie používať, pretože pena, ktorú vytvára, zabraňuje účinnému fungovaniu umývačky.

Niektoré husté gély na umývanie riadu nie sú vhodné do automatickej dávkovacej priehradky. Veľmi hustý gél na umývanie riadu dajte do manuálneho priestoru pre umývaci prostriedok. Pozrite si odporúčania výrobcu saponátu.

Vyčistíte automatickú dávkovaciu priehradku

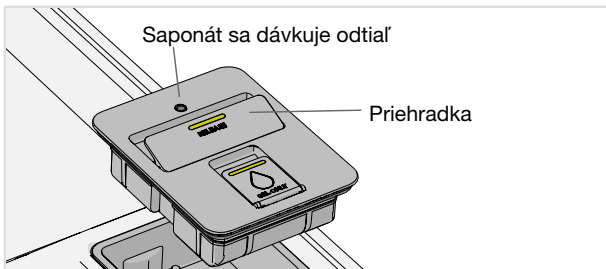

1. Priehradku je možné vybrať na čistenie a naplnenie.
2. Skontrolujte, či dávkovací otvor nie je zablokovaný. Vyčistite priehradku horúcou vodou.

POZNÁMKA!

Dôležité - znovu namontujte priehradku. Umývačka sa nesmie používať bez namontovaného automatickej dávkovacej priehradky!

Vyčistite filtre

Hrubý filter

Hrubý filter zachytáva väčšie častice jedla, ktoré nie by sa nedostali cez výpustné čerpadlo. Filter vyprázdňujte podľa potreby. Čistite v pravidelných intervaloch podľa toho, ako často umývačku používate.

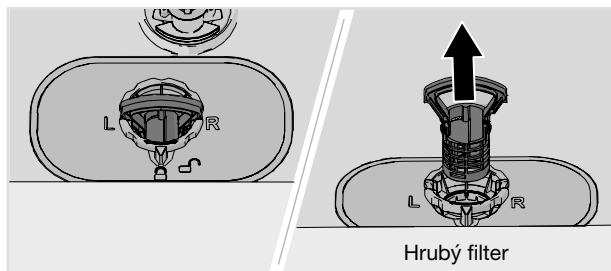

1. Hrubý filter zdvihnite za rukoväť.
2. Vyprázdňte hrubý filter.
3. Namontujte späť hrubý filter. Zatlačte ho nadol, kým nezapadne na miesto.

Jemný filter

Nečistoty, ktoré sa nahromadia na jemnom filtri, sú počas každého umývania automaticky opláchnuté. Ak je to potrebné, vyčistite jemný filter. Čistite v pravidelných intervaloch podľa toho, ako často umývačku používate.

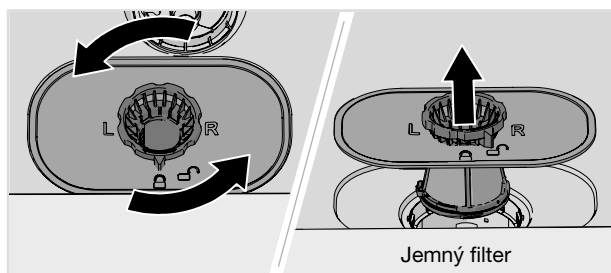

1. Otočte zaistovacím krúžkom proti smeru hodinových ručičiek a zdvihnite jemný filter priamo nahor.
2. Vyčistite filter.
3. Namontujte späť jemný filter a otočte zaistovací krúžok v smere hodinových ručičiek do polohy stop. Skontrolujte, či okraje správne tesnia.

Nezabudnite namontovať hrubý filter!

POZNÁMKA!

Na výsledky umývania v umývačke môžu mať vplyv nesprávne osadené filtre. Všimnite si, že umývačka sa nesmie používať bez nainštalovaných filtrov!

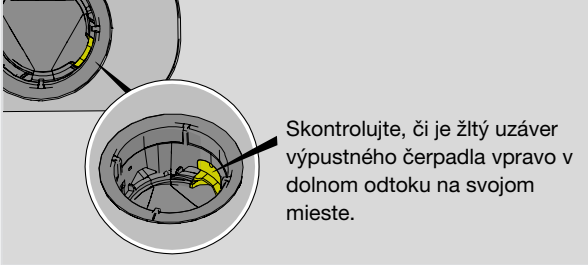

Čistenie ostrekovacích ramien a ostrekovacích trubíc

Otvory a ložiská sa môžu niekedy zapchať. Odstráňte akékoľvek nečistoty pomocou špendlíka alebo podobného predmetu. Ostrekovacie ramená majú otvory i na spodnej strane.

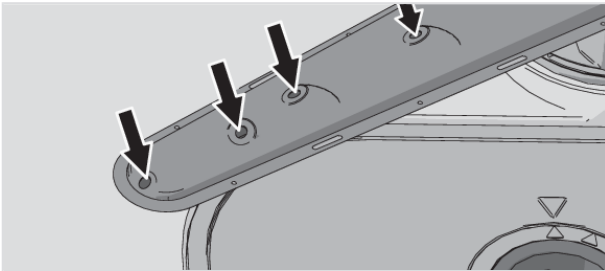

Ak chcete ostrekovacie ramená vyčistiť, môžete ich demontovať. Nezabudnite ich potom pevne vrátiť na miesto.

Stropné ostrekovacie rameno

- Vytiahnite horný zásobník na príbor. Zatlačte nahor na stropné ostrekovacie rameno a otáčajte ho proti smeru hodinových ručičiek, aby ste ho uvoľnili.

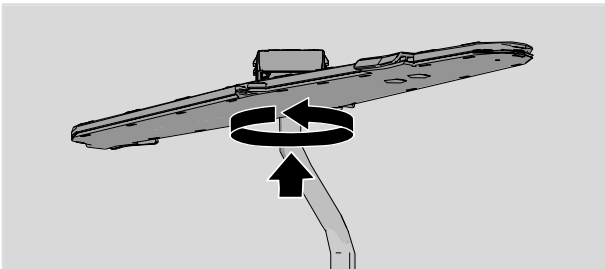

Horné ostrekovacie rameno

- Vytiahnite horný kôš.

Starostlivosť a čistenie

- Proti smeru hodinových ručičiek odskrutkujte ložiská ostrekovacieho ramena a odstráňte ostrekovacie rameno z horného koša.

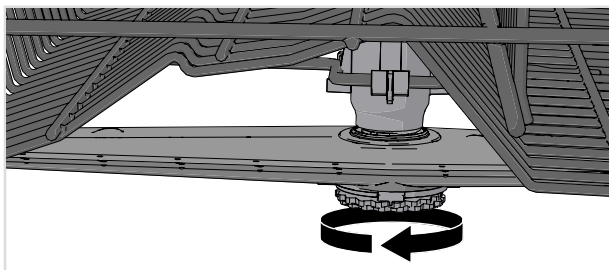

Ostrekovacie trubice stredného koša

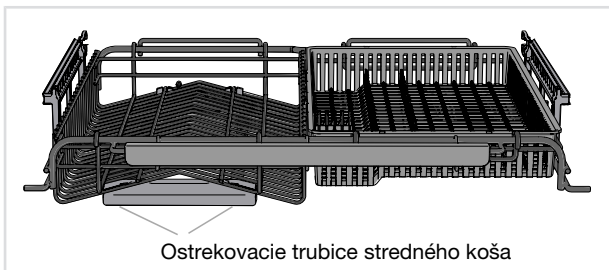

- Vytiahnite stredný kôš.
- Skontrolujte otvory v ostrekovacích trubicach.

Dolné ostrekovacie rameno

- Rameno uvoľnite zatahnutím priamo nahor.

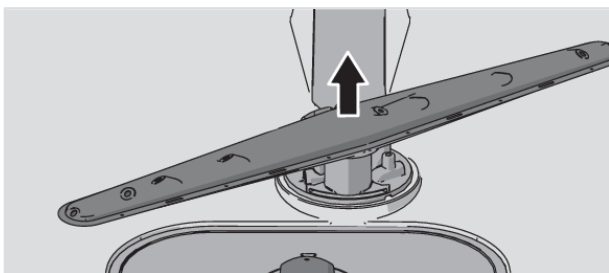

Vyčistite vonkajšiu časť umývačky

Dvierka a tesnenie dvierok

Otvorte dvierka. Bočné strany dvierok a tesnenie dvierok pravidelne čistite mierne navlhčenou handričkou. Tesnenie dvierok na spodnom prednom okraji umývačky očistite kefou na umývanie riadu.

Ovládací panel

Ovládací panel udržiavajte čistý. V prípade potreby ho utrite suchou alebo mierne navlhčenou handričkou. Nikdy nepoužívajte čistiace prostriedky – môžu poškriabať povrch.

Spustenie samočistenia

Vaňa umývačky

Vaňa umývačky je vyrobená z nehrdzavejúcej ocele a udržuje sa čistá bežným používaním (ak sa umývačka používa pravidelne).

Ak máte tvrdú vodu, môže dôjsť k hromadeniu vodného kameňa v umývačke. V takom prípade spustíte program Samočistenie s použitím dvoch lyžíc kyseliny citrónovej v manuálnom priestore pre umývaci prostriedok umývačky (v stroji nesmú byť žiadne riady). Na trhu sú k dispozícii aj špeciálne čističe umývačiek.

Odstránenie upchatia

Uvoľnenie výpustného čerpadla

Ak je v umývačke stále voda aj po dokončení programu, niečo môže blokovať výpustné čerpadlo, čo môže viesť k chybovému hláseniu Porucha výstupu vody alebo Porucha BLCD odtokového čerpadla.

1. Vypnite zariadenie pomocou \odot a vyberte zástrčku zo zásuvky.
2. Odstráňte hrubý filter a jemný filter.
3. Odstráňte vodu z priestoru čerpadla umývačky.
4. Pre skontrolovanie výpustného čerpadla odstráňte žltý uzáver výpustného čerpadla vpravo v dolnom odtoku. (V prípade potreby použite kliešte.)
5. Ručne otočte koliesko čerpadla umiestnené za uzáverom výpustného čerpadla. Opatrne odstráňte všetky ostré predmety, ako sklo.
6. Vráťte späť uzáver výpustného čerpadla spolu s jemným a hrubým filtrom.
7. Znovu zapojte stroj do napájacej siete.

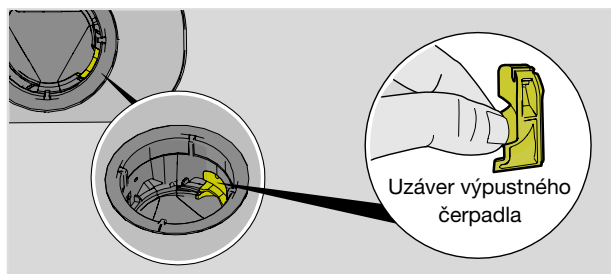

POZNÁMKA!

Nezabudnite vrátiť späť uzáver výpustného čerpadla.

Uvoľnenie filtra prívodnej hadice

Ak prívod vody obsahuje malé čiastočky, môže dôjsť k upchatiu vonkajšieho filtra prívodnej hadice, čo môže viesť k Porucha prívodu vody chybovému hláseniu.

1. Vypnite zariadenie pomocou \odot a vyberte zástrčku zo zásuvky.

Starostlivosť a čistenie

2. Zatvorte vodovodný kohútik.
3. Odskrutkujte prírodnú hadicu.
4. Opatrne odstráňte vonkajší filter z prívodnej hadice a vyčistite ho.
5. Vráťte filter na miesto a skontrolujte, že je tesnenie v správnej polohe.
6. Pevne naskrutkujte prírodnú hadicu na miesto.
7. Pripojte stroj k zástrčke v stene a otvorte vodovodný kohútik. Nechajte tlak chvíľu vyrovnávať a skontrolujte, že je pripojenie vodotesné.

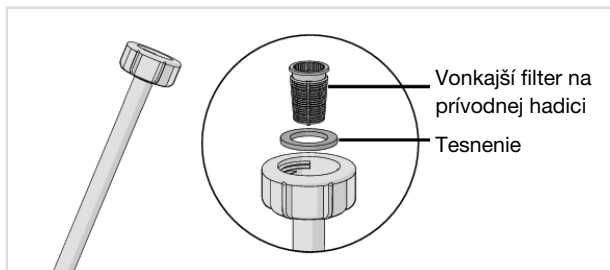

Chybové hlásenia		Riešenie
F10	Preplnenievody 1	Uvoľnenie výpustného čerpadla. Pozrite kapitolu <i>Starostlivosť a čistenie</i> . Ak problém pretrváva, kontaktujte najbližšie servisné stredisko.
F11	Porucha výstupu vody	Pozrite "V umývačke zostáva voda" pod „Problém“ v tabuľke nižšie. Ak problém pretrváva, kontaktujte najbližšie servisné stredisko.
F12	Porucha prívodu vody 1	Skontrolujte, či je otvorený vodovodný kohútik. Skontrolujte, či nie je vonkajší filter na prívodnej hadici zablokovaný. Pozrite <i>Uvoľnenie filtra prívodnej hadice</i> kapitoly <i>Starostlivosť a čistenie</i> . Ak problém pretrváva, kontaktujte najbližšie servisné stredisko.
F40	Presakovanie na vstupnom ventile	Zatvorte vodovodný kohútik a kontaktujte najbližšie servisné stredisko.
F41	Porucha ohrievača 1	Zatvorte vodovodný kohútik. Vytiahnite zástrčku zo zásuvky a kontaktujte najbližšie servisné stredisko.
F45	Chyba prepínača	Kontaktujte vaše najbližšie servisné stredisko.
F52	Porucha hladiny vody	Vyčistite hrubý aj jemný filter. Skontrolujte, či nie je vonkajší filter na prívodnej hadici upchatý. Ak problém pretrváva, kontaktujte najbližšie servisné stredisko.
F54	Preplnenievody 2	Zatvorte vodovodný kohútik a kontaktujte najbližšie servisné stredisko. Aby ste zabránili úniku vody mimo umývačky, neodstraňujte zástrčku zo zásuvky, kým nie je zastavený vodovodný kohútik na prívodnom potrubí!
F56	Porucha obehového čerpadla	Kontaktujte vaše najbližšie servisné stredisko.
F67	Porucha prívodu vody 2	Skontrolujte, či je otvorený vodovodný kohútik. Skontrolujte, či nie je vonkajší filter na prívodnej hadici zablokovaný. Pozrite <i>Uvoľnenie filtra prívodnej hadice</i> kapitoly <i>Starostlivosť a čistenie</i> . Ak problém pretrváva, kontaktujte najbližšie servisné stredisko.
F68	Porucha BLCD odtokového čerpadla	Pozrite "V umývačke zostáva voda" pod „Problém“ v tabuľke nižšie. Ak problém pretrváva, kontaktujte najbližšie servisné stredisko.

Stlačením ľubovoľného tlačidla odstráňte chybové hlásenie.



Riešenie problémov

Všeobecné

Problém	Možná příčina	Riešenie
Ovládací panel nereaguje pri stlačení.	Ovládací panel ste stlačili príliš skoro po otvorení dvierok.	Vyčkajte a skúste to znova.
	Child lock (Detský zámok) alebo Automatický detský zámok je aktivované.	Pozri časť <i>Bezpečnostné pokyny</i> .
	Dvierka sú zatvorené.	Otvorte dvierka. Ovládací panel reaguje na použitie iba vtedy, keď sú dvierka otvorené.
	Nečistoty na ovládacom paneli.	Vyčistite ich pomocou suchej alebo mierne navlhčenej handričky.
Nie je možné zatvoriť dvierka.	Koše nie sú v správnej polohe.	Skontrolujte, či sú koše správne umiestnené horizontálne a či je vodný konektor stredného koša v súlade s jeho ostrekovacou trubicou.
		Skontrolujte, že riady nezabraňujú zasunutiu košov na správne miesto.
	Zámok dvierok nezapadne na miesto a nezamkne sa.	Skontrolujte zámok dvierok. Ak nezapadne na miesto a nezamkne sa, otvorte dvierka. Stlačte a podržte < a  kým displej začne blikať. Počkajte, kým prestane blikať (60 sekundy). Zatvorte dvierka. Skontrolujte, či zámok dvierok zapadne na miesto a zamkne sa.

Problém	Možná príčina	Riešenie
Umývačka sa nespustí.	▷ □ nebol stlačený.	Stlačte ▷ □ kým sa na displeji zobrazí "Program spustený, zatvorte dvierka".
	Dvierka nie sú správne zatvorené.	Skontrolujte.
	Otvorili ste umývačku počas spustenia programu, aby ste pridali riad.	Zatvorte dvierka a počkajte. Umývačka bude po chvíli pokračovať v programe.
	Zámok dvierok nezapadol na miesto a nezamkol sa.	Skontrolujte zámok dvierok. Ak nezapadne na miesto a nezamkne sa, otvorte dvierka. Stlačte a podržte < a $\sqrt{\text{▷}}$ kým displej začne blikať. Počkajte, kým prestane blikať (60 sekundy). Zatvorte dvierka. Skontrolujte, či zámok dvierok zapadne na miesto a zamkne sa.
	Skontrolujte, či bola vybraná Odložený štart možnosť.	Ak chcete túto možnosť ▷ □ zrušiť, stlačte a podržte Odložený štart do dobu troch sekúnd.
	Zástrčka nie je zasunutá do zásuvky v stene.	Skontrolujte.
	Bola aktivovaná poisťka alebo istič.	Skontrolujte.

Riešenie problémov

Problém	Možná príčina	Riešenie
Riady nie sú čisté.	Ostrekovacie ramená sa netočia.	Skontrolujte, že riady neblokujú ostrekovacie ramená.
	Otvory v ostrekovacom ramene alebo ložiská sú zablokované.	Očistite ostrekovacie ramená a ostrekovacie trubice stredného koša. Pozrite si kapitolu <i>Starostlivosť a čistenie</i> .
	Nevhodný umývací program	Vyberte program s Intenzívny. Program použije veľmi vysokú teplotu, aby sa rozpustila masť na veľmi špinavom riade.
	Nesprávne dávkovanie saponátu.	Dávajte podľa tvrdosti vody. Príliš mnoho alebo príliš málo saponátu vedie k horším výsledkom pri umývaní.
	Saponát po záručnej dobe. Saponát má určitú dobu expirácie.	Vyhňte sa používaniu veľkých balení.
	Automatické dávkovanie sa aktivuje, ale gél na umývanie riadu nie je dávkovaný.	Ak chcete skontrolovať, či je saponát dávkovaný, stlačte a podržte  a  po dobu piatich sekúnd. Symbol  bude blikať na displeji a stavové svetlo sa zmení na červenú. Teraz skontrolujte, či bol dávkovaný gél na umývanie riadu.
	Nesprávne vložené riady.	Nezakrývajte porcelán veľkými misami a podobným riadom. Vyhňte sa uloženiu veľmi vysokých pohárov do rohov košov. Pozrite kapitolu <i>Vkladanie riadov do umývačky</i> .
	Pohára a šálky sa v priebehu programu prevrhli.	Umiestnite riady tak, aby boli v stabilnej polohe.
	Filtre sú zablokované.	Vyčistite hrubý i jemný filter.
	Filtre nie sú správne namontované.	Skontrolujte, či sú filtre správne namontované. Pozrite kapitolu <i>Starostlivosť a čistenie</i> .
Uzáver výpustného čerpadla chýba.	Skontrolujte, či je žltý uzáver výpustného čerpadla vpravo v dolnom odtoku na svojom mieste. Pozrite kapitolu <i>Starostlivosť a čistenie</i> .	

Problém	Možná príčina	Riešenie
Škvrnny na nehrdzavejúcej oceli alebo striebre.	Niektoré potraviny, napríklad horčica, majonéza, citrónová šťava, ocot, soľ a dressinky, môžu spôsobiť škvrnny na nehrdzavejúcej oceli, ak sú na nej ponechané príliš dlho.	Tieto druhy potravín opláchnite, ak nebudete okamžite spúšťať umývačku. Skúste použiť program Opláchnuť a podržať.
	Všetky riady z nehrdzavejúcej ocele môžu spôsobiť vznik škvŕn na strieborných riadoch, ak prídu v priebehu umývania do kontaktu. Škvrnny na riadoch môžu spôsobiť aj hliníkové riady.	Ak sa chcete vyhnúť šmuhám a strate lesku, oddelujte od seba riady z rôznych kovov, ako je striebro, nehrdzavejúca oceľ a hliník.
Škvrnny alebo povlak na riadoch.	Nesprávne nastavenie dávkovania leštidla.	Pozri časť <i>Nastavenia</i> .
	Nastavenie TAB je aktivované a používa sa umývací prostriedok všetko-v-jednom s nedostatočným sušiacim účinkom.	Prepnite umývací prostriedok všetko-v-jednom alebo deaktivujte nastavenie TAB a doplňte soľou a samostatným leštidlom. Pozrite si Leštidlo kapitoly <i>Nastavenia</i> .
	Zásobník na soľ je prázdny.	Doplňte soľ. Pozri časť <i>Starostlivosť a čistenie</i> .
	Nesprávne nastavenie zmäkčovača vody.	Pozrite Tvrdosť vody si kapitoly <i>Nastavenia</i> .
	Zo zmäkčovača vody uniká soľ.	Skontrolujte, či je príklop zásobníka na soľ správne utiahnuté. V opačnom prípade kontaktujte najbližšie servisné stredisko.
	Príliš vysoká teplota a príliš mnoho saponátu môže spôsobiť poškodenie krištáľového riadu. To bohužiaľ nie je možné opraviť, iba tomu predísť.	Krištáľový riad umývajte pri nízkej teplote a s malým množstvom saponátu. Kontaktujte výrobcu saponátu.
Na riadoch sa nachádza lepkavý modro-biely povlak.	Nastavenie dávkovania leštidla je príliš vysoké.	Znížte dávkovanie. Pozri časti kapitoly <i>Nastavenia</i> . Ak je voda vo vašej domácnosti veľmi mäkká, možno bude vhodné zriediť leštidlo s vodou v pomere 50:50.

Riešenie problémov

Problém	Možná príčina	Riešenie
Škvrnny na riadoch po umývaní.	Škvrnny od rúžu a čaju/kávy môže byť ťažké odstrániť.	Použite saponát s bieliacim činidlom. Používa sa umývací gél do umývačky. V prípade potreby je možné pri takých príležitostiach pridať prášok do umývačky riadu alebo prostriedok všetko-v-jednom s bieliacim činidlom do priehradky na ručný umývací prostriedok (keď je aktivovaná funkcia Automatické dávkovanie). Pozri <i>Pridajte prostriedok na umývanie</i> .
Zvyšky saponátu v priestore pre umývací prostriedok po dokončení umývania.	Priestor pre umývací prostriedok bol počas pridávania saponátu vlhký.	Priestor pre umývací prostriedok musí byť počas pridávania saponátu suchý.
	Priestor pre umývací prostriedok bol zablokovaný.	Skontrolujte, či riady nezabraňujú otvoreniu priestoru pre čistiaci prostriedok.
Hrkanie počas umývania.	Riady nie sú správne umiestnené alebo sa ostrekovacie ramená netočia.	Skontrolujte, že sú riady správne umiestnené. Otočte ostrekovacie ramená a uistite sa, že sa môžu pohybovať.

Problém	Možná příčina	Riešenie
V umývačke zostáva voda.	Filtre sú zablokované.	Vyčistite hrubý i jemný filter.
	Filtre nie sú správne namontované.	Skontrolujte, či sú filtre správne namontované. Pozrite kapitolu <i>Starostlivosť a čistenie</i> .
	Nečistoty vo výpustnom čerpadle.	Vyčistite výpustné čerpadlo. Pozri časť <i>Starostlivosť a čistenie</i> .
	Uzáver výpustného čerpadla chýba.	Skontrolujte, či je žltý uzáver výpustného čerpadla vpravo v dolnom odtoku na svojom mieste. Pozrite kapitolu <i>Starostlivosť a čistenie</i> .
	Ostrý záhyb odtokovej hadice.	Skontrolujte, že nie je odtoková hadica zamotaná a nie sú na nej ostré záhyby.
	Zablokovaná odtoková hadica.	Odpojte odtokovú hadicu v mieste pripojenia k zariadeniu na zachytávanie vody jednotky umývadla. Skontrolujte, že sa v hadici nezachytili nečistoty a že má pripojenie vnútorný priemer minimálne 14 mm.
Zápach v umývačke.	Nečistoty v okolí tesnení a v rohoch.	Vyčistite pomocou kefy na riady a čistiaceho prostriedku s nízkou tvorbou peny.
	Dlhšiu dobu boli vybrané programy s nízkou teplotou.	Približne raz alebo dvakrát mesačne spustíte program s vyššou teplotou alebo spustíte samočistiaci program. Pozrite si Samočistenie v kapitole <i>Používanie umývačky</i> .
V umývačke zostáva masť.	Dlhšiu dobu boli vybrané programy s nízkou teplotou.	Vyberte program s Intenzívny. Program použije veľmi vysokú teplotu, aby sa rozpustila masť na veľmi špinavom riade, ako je napríklad . Prípadne spustíte samočistiaci program. Pozrite si Samočistenie v kapitole <i>Používanie umývačky</i> .

Riešenie problémov

Problém	Možná príčina	Riešenie
Riady nie sú dostatočne suché.	Možnosť Automatické otváranie dvierok nie je aktivovaná.	Aktivujte možnosť Automatické otváranie dvierok.
	Umývačka nie je úplne naložená.	Úplne naložte umývačku.
	Je potrebné doplniť leštidlo alebo je jeho dávkovanie nastavené na príliš nízku hodnotu.	Naplňte leštidlo alebo zvýšte nastavenie dávkovania leštidla.
	Nastavenie TAB je aktivované a používa sa umývací prostriedok všetko-v-jednom s nedostatočným sušiacim účinkom.	Prepnite umývací prostriedok všetko-v-jednom alebo deaktivujte nastavenie TAB a doplňte soľou a samostatným leštidlom. Pozrite si Leštidlo kapitoly <i>Nastavenia</i> .

WiFi

Problém	Možná príčina	Riešenie
Na displeji sa nezobrazuje symbol siete  umývačky.	Umývačka je pripojená k vašej bezdrôtovej sieti.	Pripojte umývačku k vašej bezdrôtovej sieti. Pozrite kapitolu <i>WiFi pripojenie</i> .
	WiFi pripojenie je deaktivované.	Aktivovať WiFi pripojenie. Pozrite <i>WiFi pripojenie Vypnutie / WiFi pripojenie Zapnutie</i> v kapitole <i>WiFi pripojenie</i> .
Nastavenie pripojenia zlyhalo	Umývačka riadu nemá prístup k vašej bezdrôtovej sieti. Alebo router nie je pripojený na internet.	Skontrolujte, či je router pripojený na internet.
		Uistite sa, že vaša bezdrôtová sieť používa 2,4 GHz a je viditeľná. Ak je signál príliš slabý, skúste router posunúť bližšie k umývačke. Pozrite si tiež riešenie problémov na www.connectlife.io . Ak problém pretrváva, kontaktujte najbližšie servisné stredisko.
Pridanie zariadenia zlyhalo	Váš smartfón/tablet nie je pripojený k vašej bezdrôtovej sieti. Alebo router nie je pripojený na internet.	Skontrolujte, či je router pripojený na internet.
		Skontrolujte, či je váš smartfón/tablet pripojený k vašej bezdrôtovej sieti. Pozrite si tiež riešenie problémov na www.connectlife.io . Ak problém pretrváva, kontaktujte najbližšie servisné stredisko.
Umývačka riadu je zobrazená ako odpojená v <i>Connect Life</i> aplikácii.	WiFi pripojenie je deaktivované.	Aktivovať WiFi pripojenie. Pozrite <i>WiFi pripojenie Vypnutie / WiFi pripojenie Zapnutie</i> v kapitole <i>WiFi pripojenie</i> .
		Pozrite si tiež riešenie problémov na www.connectlife.io . Ak problém pretrváva, kontaktujte najbližšie servisné stredisko.

Riešenie problémov

Problém	Možná příčina	Riešenie
Aktualizácia softvéru zlyhala.	Sieťové pripojenie bolo stratené alebo umývačka stratila napájanie v dôsledku výpadku napájania.	Pred opätovným pokusom sa uistite, že napájanie nie je prerušené a sieťové pripojenie je stabilné. Ak problém pretrváva, kontaktujte najbližšie servisné stredisko.

Je dôležité, aby ste si prečítali pokyny nižšie a dodržiavali ich. Inštaláciu a pripojenie uskutočnite v súlade so samostatným montážnym návodom.

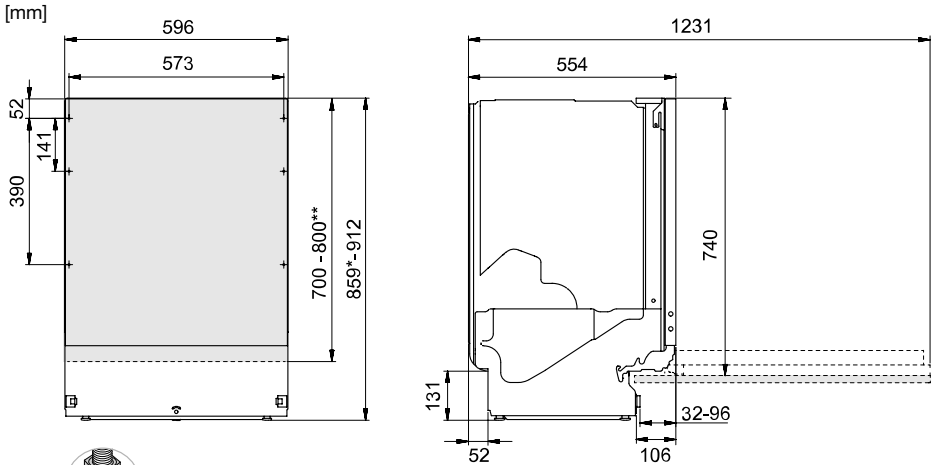

*Odstráňte poistné matice pri inštalácii do výklenku s rozmermi 860-861 mm.

**Dĺžka krytu dvierok.

Merné rozmery. Skutočné rozmery sa môžu líšiť.

Bezpečnostné pokyny

- Pripojenie k elektrickej sieti a pripojenie vody a odpadu musí vykonať kvalifikovaný odborník.
- Vždy dodržiavajte platné nariadenia týkajúce sa vody, odtoku a elektrickej energie.
- Počas inštalácie zachovávajte opatrnosť. Používajte ochranné rukavice. Inštaláciu musia vykonávať vždy najmenej dve osoby.
- Na podlahu pod umývačkou umiestnite zásobník na vodu, ktorý zabráni škodám v prípade akýchkoľvek únikov vody.
- Pred nasrutkovaním umývačky na miesto ju vyskúšajte spustením programu Opláchnuť a podržať. Skontrolujte, že sa umývačka naplní vodou, ktorá sa potom vypustí. Tiež skontrolujte, že žiadne z pripojení neuniká.

VAROVANIE!

Vetračný otvor v spodnej časti dvierok nesmie byť blokovaný predložkou, kobercom alebo podobným vybavením.

VAROVANIE!

Počas inštalácie umývačky vypnite prívod vody.

Počas vykonávania práce je nutné, aby bola vytiahnutá zástrčka alebo vypnuté napájanie zásuvky v stene.

Inštalácia

- Rozmery výklenku a pripojení sú zahrnuté v samostatnom montážnom návode. Pred zahájením inštalácie skontrolujte, že sú všetky rozmery správne. Nezabudnite, že výšku dvierok krytu je možné prispôsobiť tak, aby zodpovedala ostatným montážnym rozmerom.
- S prednými rohmi umývačky zaobchádzajte opatrne, aby sa neohýbali, pretože to môže ovplyvniť otváranie dvierok.
- Uistite sa, že je oblasť, do ktorej budete umývačku inštalovať, dostatočne pevná. Upravte výšku umývačky pomocou štyroch nožičiek tak, aby bola vodorovne. Uťahnite poistné matice.
- Ak je umývačka zabudovaná do okolitého nábytku, tento nábytok musí byť odolný voči akejkoľvek kondenzácii z umývačky.
- Namontujte ochranný film pod pracovnú dosku a hore okolo okraja. Funkciu ochranného filmu je chrániť pracovnú dosku pred vlhkosťou. (Ochranný film je v priloženom plastovom sáčku.)
- Skontrolujte, že je stroj nainštalovaný tak, aby bolo možné dvierka voľne otvoriť. V opačnom prípade môže byť narušená funkcia zámku dvierok.
- Upozorňujeme, že po namontovaní krycích dvierok možno bude potrebné upraviť pružiny dvierok. Ľavé a pravé pružiny dvierok nastavte rovnako tak, aby boli dvere rovnomerne vyvážené.

Pripojenie k odtoku vody

Umývačku je možné nainštalovať do vyvýšeného výklenku (s cieľom dosiahnuť ergonomickú pracovnú výšku). To znamená, že je možné umývačku nainštalovať tak, že bude odtoková hadica položená nižšie, než je spodná strana umývačky, napríklad jej vedením priamo do odtoku v podlahe.

Odtokovú hadicu možno tiež pripojiť k pripojovaciemu kolenu sifónu kuchynského drezu. Pripojenie musí mať vnútorný priemer najmenej 14 mm.

Odtokovú hadicu je možné predĺžiť maximálne o 2,5 m (celková dĺžka odtokovej hadice nesmie prekročiť 4,5 m). Akékoľvek spoje alebo pripojovacie hadice musia mať vnútorný priemer najmenej 14 mm. V ideálnom prípade by však mala byť odtoková hadica nahradená novou hadicou bez spojov.

Žiadny úsek odtokovej hadice sa nesmie nachádzať vyššie než 950 mm nad spodnou stranou umývačky.

Pripojte hadicovú sponu na odtokovú hadicu. Uistite sa, že odtoková hadica nie je skrútená.

Pripojenie k prívodu vody

Používajte iba prívodnú hadicu dodávanú s umývačkou. Nepoužívajte znovu staré hadice ani iné náhradné hadice.

Prívodná hadica musí byť vybavená uzatváracím kohútikom. Tento kohútik musí byť jednoducho prístupný, aby bolo možné zastaviť prívod vody, ak bude nutné umývačku posunúť.

Po dokončení inštalácie by ste mali vodovodný kohútik otvoriť a na chvíľu umožniť vyrovnanie tlakov. Tiež skontrolujte tesnosť všetkých pripojení.

Pripojenie k studenej vode

Pripojte umývačku k prívodu studenej vody, ak je budova vyhrievaná pomocou benzínu, elektrickej energie alebo plynu.

Pripojenie k teplej vode

Pripojte umývačku k prívodu teplej vody (max. 70 °C), ak je budova vyhrievaná pomocou energeticky efektívneho vyhrievania, ako je ústredné kúrenie, solárna energia alebo geotermálna energia. Pripojenie k pripojke teplej vody skráti čas umývania a zníži spotrebu energie umývačky.

POZNÁMKA!

Neprekráčajte povolenú teplotu prívodu vody. Niektoré materiály používané v kuchynských riadoch nie sú odolné voči vysokým teplotám. Pozrite si *Krehké riady* v kapitole *Vkladanie riadov do umývačky*.

Elektrické pripojenie

Informácie o elektrickom pripojení nájdete na štítku so sériovým číslom. Tento technický údaj sa musí zhodovať s napájacím zdrojom.

Umývačka musí byť pripojená k uzemnenej zásuvke.

Elektrická zásuvka v stene musí byť umiestnená mimo oblasti inštalácie tak, aby bola jednoducho dostupná v priebehu inštalácie umývačky. Nepoužívajte predlžovaciu šnúru.

Stlačením otvoríte

Dvierka umývačky je možné otvoriť bez rúkovače.

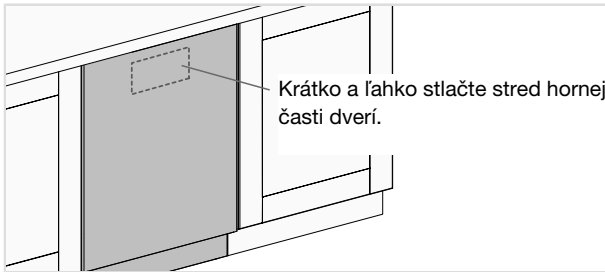

Informácie o vašom produkte

Na štítku so sériovým číslom je QR kód. Naskenujte kód pre zobrazenie informácií o vašom produkte.

Kontaktujte vaše najbližšie servisné stredisko

Pred kontaktovaním servisného strediska si prečítajte kapitolu *Riešenie problémov*. Ak ste narazili na problém, ktorý nedokážete vyriešiť, obráťte sa na najbližšie servisné stredisko so žiadosťou o odbornú pomoc, pozrite si www.asko.com. Naša webová stránka obsahuje tiež informácie o dostupnosti náhradných dielov a o tom, čo môžete opraviť svojpomocne.

Pri kontakte by ste mali poskytnúť údaje na typovom štítku. Poskytnite aj číslo tovaru (1) a sériové číslo (2).

Upozorňujeme, že neodborné opravy môžu ohroziť bezpečnosť používateľa a môžu mať vplyv na záruku.

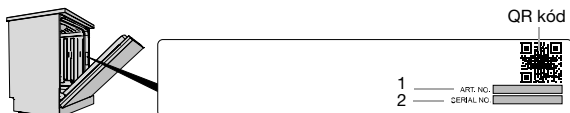

Počet cyklov

Stlačte a podržte > a ≡ na 3 sekúnd pre zobrazenie Počet cyklov na displeji.

Technické údaje a energetické označovanie

Technické údaje

Výška:	859-912 mm
Šírka:	596 mm
Hĺbka:	554 mm
Hmotnosť:	55 kg ¹⁾
Počet štandardných nastavení polohy:	17 ²⁾
Tlak vody:	0,03-1,0 MPa
Elektrické pripojenie:	Pozri štítok s typom.
Merný výkon:	Pozri štítok s typom.

1) Hmotnosť sa môže líšiť v dôsledku rôznych technických údajov.

2) V súlade s normou EN 60436.

Informácie pre zákazníkov

Informácie o vašom produkte nájdete na <https://global.asko.com/energy-label>, kde nájdete aj odkaz na Európsku databázu výrobkov s energetickým označením (EPREL). Alebo navštívte priamo <https://eprel.ec.europa.eu>. Postupujte podľa pokynov a vyhľadajte produkt podľa názvu modelu.

Prečítajte si informácie na štítku s výrobným číslom. Poznačte si názov modelu (3).

Tento spotrebič obsahuje svetelný zdroj/svetelné zdroje triedy energetickej účinnosti D. Svetelné zdroje sú k dispozícii ako náhradné diely a môžu byť vymenené bez poškodenia umývačky riadu najbližším servisným strediskom alebo podobne kvalifikovaným odborníkom.

Informácie pre skúšobný inštitút

Informácie o tomto produkte nájdete v Európskej databáze výrobkov s energetickým označením (EPREL) a je možné ich objednať aj e-mailom dishwashers@appliance-development.com.

Žiadosť by mala obsahovať údaje zo štítku s výrobným číslom. Sú to číslo tovaru (1), sériové číslo (2) a názov modelu (3).

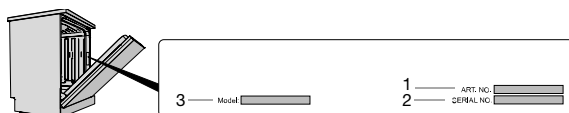

ASKO

Inspired by Scandinavia

WWW.ASKO.COM



875885-a9



Vyhradzujeme si právo zmeniť uvedené informácie.