



NÁVOD NA POUŽITIE
MRAZNIČKA
SK

FN23841
FN23844

Obsah

Úvod	3	Ovládanie spotrebiča	18
Vážený zákazník!	3	Vypnutie/zapnutie spotrebiča	18
Bezpečnostné pokyny	4	Nastavenie teploty v spotrebiči	18
Bezpečnosť detí a iných zraniteľných osôb ...	4	Funkcia intenzívne mrazenie (Super	
Všeobecné bezpečnostné upozornenia	4	zmrazovanie)	19
Inštalácia	6	Eco funkcia	19
Pripojenie k elektrickej sieti	6	Upozornenie na vysokú teplotu	20
Použite	8	Upozornenie na otvorené dvere	20
Údržba a čistenie	8	Skladovanie a mrazenie potravín	21
Likvidácia	9	Odporúčané rozmiestnenie potravín v	
Inštalácia a pripojenie	10	chladničke	21
Voľba miesta inštalácie	10	Prevenca kontaminácie potravín	21
Pripojenie spotrebiča do siete	12	Mrazenie a skladovanie potravín v	
Súprava pre montáž spotrebičov vedľa		mrazničke	21
seba	12	Rozmrazovanie mrazených potravín	23
Pred prvým použitím spotrebiča	13	Údržba	24
Skôr než prvýkrát použijete spotrebič	13	Rozmrazovanie spotrebiča	24
Rady týkajúce sa úspory energie	13	Čistenie spotrebiča	24
Zmena smeru otvárania dverí	14	Odstraňovanie problémov	26
Opis spotrebiča	17	Ochrana životného prostredia	28
AdaptTech	17	Likvidácia obalov a spotrebiča	28

Vážený zákazník!

Ďakujeme Vám, že ste si vybrali túto mrazničku značky Asko. Tento produkt bol navrhnutý s ohľadom na jednoduchú obsluhu a optimálny komfort.

V tomto návode je vysvetlené ako sa dá čo najlepšie používať tento spotrebič. Tieto návody obsahujú informácie o prevádzke spotrebiča ako aj ďalšie informácie, ktoré vám môžu pomôcť pri jeho používaní.

VAROVANIE!

Pred použitím spotrebiča si prečítajte bezpečnostné pokyny!

Pred použitím spotrebiča si pozorne prečítajte tento návod a uschovajte si ho pre prípadné použitie v budúcnosti.

Odkaz na databázu EU EPREL

QR kód na energetickom štítku dodávanom spolu so spotrebičom poskytuje webový odkaz na registráciu tohto spotrebiča v databáze EU EPREL. Energetický štítok si pre referenciu uschovajte spolu s návodom na použitie a všetkými ostatnými dokumentmi dodanými s týmto spotrebičom. Informácie týkajúce sa výkonu produktu je možné nájsť v databáze EU EPREL pomocou odkazu <https://eprel.ec.europa.eu> a názvu modelu a čísla produktu, ktoré nájdete na typovom štítku spotrebiča. Podrobnejšie informácie o energetickom štítku nájdete na www.theenergylabel.eu.

Pred použitím spotrebiča si pozorne prečítajte návod na použitie.

V manuáli sú použité nasledujúce symboly s príslušným významom:

INFORMÁCIA!

Informácia, rada, tip alebo odporúčanie

VAROVANIE!

Upozornenie – hrozí všeobecné nebezpečenstvo

NEBEZPEČENSTVO ÚRAZU ELEKTRICKÝM PRÚDOM!

Upozornenie – hrozí nebezpečenstvo zasiahnutia prúdom

NEBEZPEČENSTVO POŽIARU!

Upozornenie – hrozí nebezpečenstvo požiaru

Bezpečnostné pokyny

Pred inštaláciou a používaním spotrebiča si pozorne prečítajte priložený návod. Výrobca nezodpovedá za úrazy a škody spôsobené nesprávnou inštaláciou a používaním. Návod na použitie by mal byť uložený v blízkosti spotrebiča, ak by ho bolo potrebné niekedy použiť.

Bezpečnosť detí a iných zraniteľných osôb

- Spotrebič nesmú používať osoby (vrátane detí) so zníženými fyzickými, zmyslovými alebo duševnými schopnosťami alebo nedostatkom skúseností a znalostí, pokiaľ nie sú pod dohľadom osoby zodpovednej za ich bezpečnosť alebo pokiaľ neboli poučené o používaní spotrebiča.
- Deti by mali byť pod dozorom, aby sa zabezpečilo, že sa nebudú hrať so spotrebičom.
- Deti nesmú vykonávať údržbu a čistenie bez dohľadu.
- Všetky obaly uchovávajúte mimo dosahu detí.

Len pre európske trhy

- Tento spotrebič môžu používať deti staršie ako 8 rokov a osoby so zníženými fyzickými, zmyslovými alebo mentálnymi schopnosťami alebo s nedostatkom skúseností a znalostí za predpokladu, že sú pod dohľadom zodpovedných osôb alebo boli poučené o správnom používaní spotrebiča a nebezpečenstvách spojených s jeho používaním.
- Deti sa so spotrebičom nesmú hrať.
- Deti nesmú vykonávať údržbu a čistenie bez dohľadu.
- Deti vo veku od 3 do 8 rokov môžu chladničku plniť a vyprázdňovať.

Všeobecné bezpečnostné upozornenia

- Žiarovka tohto domáceho spotrebiča je vhodná iba na jeho osvetlenie. Žiarovka nie je vhodná na osvetlenie miestnosti.
- VAROVANIE! Tento spotrebič je určený pre použitie v domácnosti a na podobné účely, ako napr.:
 - v kuchynkách pre personál v obchodoch, kanceláriách a iných pracovných prostrediach;

- na farmách a pre klientov v hoteloch, motelloch a iných obytných budovách,
- v zariadeniach, ktoré ponúkajú nocľah s raňajkami;
- na catering a podobné použitie, ktoré nesúvisí s predajom.

VAROVANIE!

- Vetracie otvory v kryte spotrebiča alebo vo vstavanej konštrukcii nesmú byť zakryté.
- Proces odmrazovania neurýchl'ujte žiadnymi mechanickými alebo inými prostriedkami s výnimkou tých, ktoré odporúča výrobca.
- Nepoškodzuje chladiaci okruh.
- V priehradkách na uchovávanie potravín nepoužívajte elektrické prístroje, ktoré nie sú odporúčané výrobcom.
- Na čistenie spotrebiča nepoužívajte rozprašovanú vodu ani paru.
- Spotrebič očistite vlhkou mäkkou handričkou. Používajte iba neutrálne čistiace prostriedky. Nepoužívajte abrazívne prostriedky, abrazívne čistiace špongie, rozpúšťadlá alebo kovové predmety.
- Vo vnútri tohto spotrebiča neskladujte výbušné látky, ako napríklad spreje s horľavým obsahom.
- Ak dôjde k poškodeniu napájacieho kábla, musí ho vymeniť výrobca, servisný technik alebo podobne kvalifikovaná osoba, aby nedošlo k úrazu.

VAROVANIE!

Nebezpečenstvo omrzlín

Mrazené potraviny si nikdy nedávajte do úst a ani ich nechytajte, pretože to môže spôsobiť omrzliny.

Bezpečnostné pokyny

Inštalácia

VAROVANIE!

Spotrebič musí pripojiť k elektrickej sieti autorizovaný inštalatér.

- Odstráňte všetky obaly.
- Ak je spotrebič poškodený, tak ho neinštalujte ani ho nepoužívajte.
- Postupujte podľa pokynov na inštaláciu, ktoré ste dostali so spotrebičom.
- Pri premiestňovaní spotrebiča vždy buďte opatrní, pretože je ťažký. Vždy používajte ochranné rukavice.
- Zaisťte, aby okolo spotrebiča mohol cirkulovať vzduch.
- Pred pripojením spotrebiča k elektrickej sieti počkajte najmenej 4 hodiny. To umožní oleju stiecť späť do kompresora.
- Neinštalujte spotrebič v blízkosti radiátorov, sporákov, rúr alebo varných dosiek.
- Neinštalujte spotrebič na miesta, kde dopadajú priame slnečné lúče.
- Tento spotrebič neinštalujte na miestach, ktoré sú príliš vlhké alebo chladné, ako sú prístavby, garáže alebo vínne pivnice.
- Pri premiestňovaní zariadenie zdvihnite za predný okraj, aby ste nepoškriabali podlahu.

VAROVANIE!

Pri inštalácii spotrebiča sa uistite, či nie je napájací kábel niekde zachytený alebo poškodený.

Pripojenie k elektrickej sieti

VAROVANIE!

Hrozí nebezpečenstvo požiaru a úrazu elektrickým prúdom.

- Spotrebič musí byť uzemnený.

- Všetky prípojky k elektrickej sieti musí inštalovať kvalifikovaný elektrikár.
- Uistite sa, že informácie týkajúce sa električky na výrobnom štítku sú v súlade s napájacím napätím. Ak nie sú, obráťte sa na elektrikára.
- Vždy používajte správne nainštalovanú elektrickú zásuvku, ktorá má ochranu pred zásahom elektrickým prúdom.
- Nepoužívajte adaptéry s viacerými zástrčkami a predlžovacími káblami.
- Uistite sa, že elektrické komponenty (napr. elektrická zástrčka, napájací kábel, kompresor) nie sú poškodené. Ak potrebujete vymeniť niektorý z elektrických komponentov, požiadajte o to servisného technika alebo elektrikára.
- Napájací kábel musí zostať pod úrovňou elektrickej zástrčky.
- Elektrickú zástrčku pripojte do zásuvky, až keď bude inštalácia hotová. Po inštalácii skontrolujte, či je voľný prístup k zástrčke.
- Ak chcete vypnúť spotrebič, odpojte napájací kábel. Vždy vyťahnite elektrickú zástrčku.
- **VAROVANIE!** Na zadnú stranu spotrebiča neinštalujte prenosné zásuvky ani prenosné zdroje napájania.
- V prípade, že stacionárny spotrebič nie je vybavený privodným káblom a zástrčkou, alebo nejakým iným prostriedkom na odpojenie zo sieťovej prípojky s odstupom medzi kontaktmi na všetkých póloch, ktorý zabezpečuje úplné odpojenie za podmienok prepätia kategórie III, musí byť prostriedok na odpojenie spojený s pevným elektrickým vedením v súlade s elektroinštalačnými predpismi. To platí aj pre zariadenia s napájacím káblom a zástrčkou, ak zástrčka nie je po inštalácii spotrebiča prístupná. Táto požiadavka bude splnená použitím omnipolárneho spínača s odstupom medzi kontaktmi aspoň 3 mm, namontovaného v pevnej inštalácii.

Bezpečnostné pokyny

Použite

VAROVANIE!

Hrozí nebezpečenstvo poranenia, popálenia, zásahu elektrickým prúdom alebo vzniku požiaru.

- Nemeňte technické parametre tohto zariadenia.
- Nenechávajte v spotrebiči žiadne elektrické zariadenia (napr. elektrické zariadenia na výrobu zmrzliny, mixéry a pod.)
- Dajte pozor, aby ste nepoškodili chladiaci okruh. Pretože obsahuje izobutén (R600a), čo je zemný plyn s vysokou úrovňou kompatibility so životným prostredím. Tento plyn je horľavý.
- Ak dôjde k poškodeniu chladiaceho okruhu, uistite sa, že v miestnosti nie je otvorený oheň alebo iný zápalný zdroj. Vytvetrajte miestnosť.
- Nedovoľte, aby sa horúce predmety dotýkali plastových častí spotrebiča.
- V spotrebiči neskladujte horľavé plyny alebo kvapaliny.
- Do zariadenia nedávajte horľavé výrobky ani predmety nasiaknuté horľavými látkami.
- Nedotýkajte sa kompresora ani kondenzátora. Oba sú horúce.

Údržba a čistenie

VAROVANIE!

Nebezpečenstvo poranenia alebo poškodenia spotrebiča.

- Pred údržbou zariadenie vypnite a vytiahnite zástrčku zo zásuvky.
- Tento spotrebič obsahuje v chladiacej jednotke uhl'ovodíky. Údržbu a plnenie zariadenia môže vykonávať iba kvalifikovaná osoba.
- Pravidelne kontrolujte odtok spotrebiča a v prípade potreby ho vyčistite. Ak je odtok upchatý, odmrazená voda sa bude zhromažďovať na dne spotrebiča.

Likvidácia

 VAROVANIE!

Nebezpečenstvo poranenia alebo udusenía.

- Odpojte z elektrickej siete.
- Odrežte sieťový kábel a zahod'te ho.
- Odstráňte dvierka, aby deti alebo domáci miláčikovia nemohli uviaznuť vo vnútri spotrebiča.
- Chladiaci okruh a izolačné materiály tohto spotrebiča nepoškodzujú ozónovú vrstvu.
- Izolačná pena obsahuje horľavý plyn. Informácie o správnej likvidácii spotrebiča získate na miestnom úrade.
- Nepoškod'te tú časť chladiacej jednotky, ktorá sa nachádza blízko výmenníka tepla.

Inštalácia a pripojenie

Voľba miesta inštalácie

- Zariadenie umiestnite na suché a dobre vetrané miesto. Prípustný rozsah okolitej teploty pre spotrebič závisí od jeho klimatickej triedy, ktorá je uvedená na výrobnom štítku.
- Spotrebič neumiestňujte v blízkosti zdrojov tepla, ako sú plynové sporáky, radiátory, ohrievače vody atď. ani ho nevystavujte priamemu slnečnému žiareniu.

Popis	Trieda	Rozsah okolitej teploty v °C	Relatívna vlhkosť vzduchu
Rozšírená mierna	SN	+10 do +32	≤75%
Mierna	N	+16 do +32	
Subtropická	ST	+16 do +38	
Tropická	T	+16 do +43	

INFORMÁCIA!

Tento spotrebič nie je určený na použitie ako vstavaný spotrebič.

VAROVANIE!

Spotrebič neumiestňujte do miestnosti, kde môže teplota klesnúť pod 5 °C: prístroj nemusí správne fungovať alebo sa môže pokaziť!

VAROVANIE!

Spotrebič sa nesmie používať vonku a nesmie byť vystavený dažďu.

- Spotrebič musí byť umiestnený najmenej 5 cm od elektrického alebo plynového sporáka a najmenej 30 cm od radiátora alebo ohrievača. Ak nie je možné tieto vzdialenosti zabezpečiť, musí sa namontovať izolačná doska.
- Spotrebič musí byť umiestnený najmenej 5 cm od steny, zadnej a bočnej strany skrinky. Vetrací otvor kuchynskej skrinky nad chladničkou musí byť, medzi zadnou stranou skrinky a stenou, veľkosti najmenej 5 cm. Tým je zabezpečené dostatočné množstvo vzduchu pre chladenie kondenzátora.
- Zásuvka nainštalovaného spotrebiča musí byť vždy prístupná!

VAROVANIE!

Umiestnite spotrebič do dobre vetranej miestnosti. Miestnosť musí mať a spoň 1 m³ vzduchu na každých 8 g chladiva. Množstvo chladiva je uvedené na výrobnom štítku vo vnútri spotrebiča.

- Kuchynská linka, do ktorej sa má spotrebič nainštalovať, musí mať v základni otvor najmenej 200 cm², aby bola umožnená dostatočná cirkulácia vzduchu.
- Vzduchový otvor sa nachádza v hornej časti zariadenia. Uistite sa, že zásuvka nie je zablokovaná. Zablokovanie zásuvky môže poškodiť spotrebič.

Inštalácia a pripojenie

Inštaláciu spotrebiča by mali vykonávať aspoň dve osoby, aby ste sa vyhlí akémukol'vek zraneniu, alebo poškodeniu spotrebiča.



- Spotrebič musí byť vyrovnaný alebo mierne naklonený, dozadu na pevnom povrchu. V prednej časti je spotrebič vybavený dvomi nastaviteľnými nožičkami, ktoré môžete použiť na vyváženie spotrebiča. V zadnej časti sú kolieska pre ľahšiu inštaláciu spotrebiča (iba pri niektorých modeloch).
- Potom, čo ste zrovnali spotrebič pomocou nastaviteľných nožičiek, pre lepšiu stabilitu spotrebiča, prispôbte aj ďalšiu nožičku.
- Tento spotrebič je voľne stojaci. Ak chcete dosiahnuť deklarovanú/minimálnu spotrebu energie, musíte medzi stenou a zadnou časťou spotrebiča a nad spotrebičom zabezpečiť 50 mm voľného priestoru. Zaisťte tiež okolo spotrebiča a nad ním dostatočnú cirkuláciu vzduchu.
- Spotrebič môžete umiestniť aj vedľa alebo medzi nábytkové prvky, resp. ku stene. V prípade takéhoto umiestnenia bude spotrebič fungovať bezchybne, avšak sa môže zvýšiť spotreba energie. Dodržiavajte minimálne vzdialenosti nad a za spotrebičom tak, ako je to uvedené na obrázku.
- Nechajte potrebný priestor, aby sa dali otvárať dvere a vysúvať police či zásuvky (pozri inštaláciu schému).

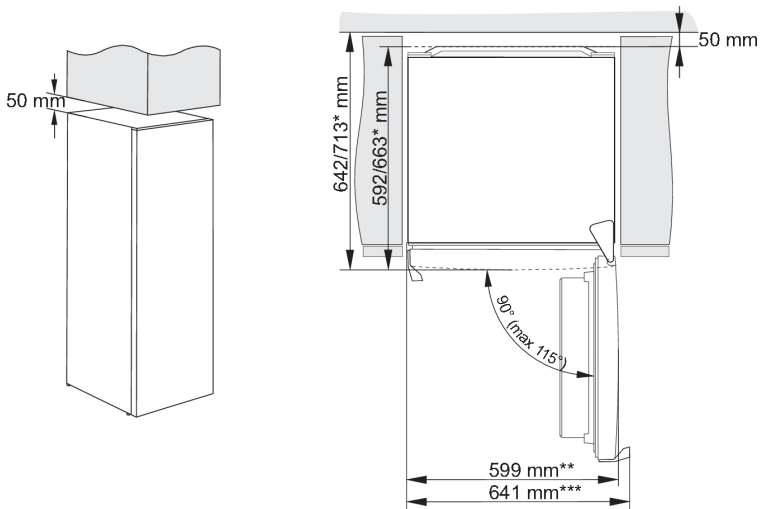

* závisí od modelu

** model s integrovanou rukoväťou

*** model s vonkajšou rukoväťou

Poznámka: Keď chcete umiestniť spotrebič na podstavec s hĺbkou menšou ako 625 mm, odporúčame vám, aby ste si zakúpili a nainštalovali bezpečnostnú súpravu.

Kód pre objednanie sady: 890399.

Inštalácia a pripojenie

Pripojenie spotrebiča do siete

- Pripojte spotrebič k zdroju napájania so zástrčkou. Zásuvka musí byť uzemnená. Menovité napätie a frekvencia, ktoré sú potrebné na prevádzku spotrebiča sú uvedené na výrobnom štítku/nálepke so základnými informáciami o spotrebiči.
- Spotrebič musí byť pripojený k elektrickej sieti a uzemnený v súlade s platnými normami a predpismi. Zariadenie vydrží malé odchýlky v sieťovom napätí, maximálne však plus alebo mínus 6%.

⚠ VAROVANIE!

Pokiaľ spotrebič nebudete používať dlhší čas, vypnite ho pomocou príslušného tlačidla a odpojte ho z elektrickej siete. Vyprázdnite, odmrazte a vyčistite zariadenie a nechajte dvierka pootvorené.

⚠ VAROVANIE!

V prípade poruchy alebo výpadku prúdu neotvárajte mrazničku, iba ak spotrebič už predtým nefungoval viac hodín, ako je doba uvedená na štítku spotrebiča (čas zvýšenia teploty). Po uplynutí tejto doby mrazené potraviny použite alebo zaistite, aby boli dostatočne chladené (napríklad preložením jedla do iného spotrebiča).

Súprava pre montáž spotrebičov vedľa seba

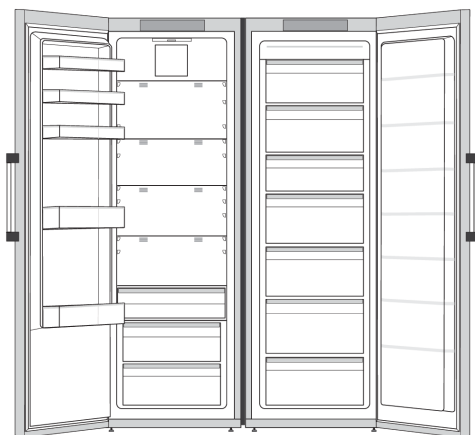

Existuje možnosť umiestniť dva spotrebiče vedľa seba.

Ak chcete zabezpečiť správnu montáž a dlhodobú prevádzku dvoch spotrebičov umiestnených vedľa seba, mali by ste použiť špeciálnu montážnu súpravu. Použitie špeciálnej súpravy pre montáž spotrebičov vedľa seba zabezpečí presné zarovnanie, stabilizáciu a taktiež eliminuje možnosť nadmerného hromadenia kondenzátu medzi spotrebičmi, ktoré sú umiestnené vedľa seba.

Z bezpečnostných dôvodov by mal súpravu pre montáž spotrebičov vedľa seba inštalovať len autorizovaný servisný technik!

💡 INFORMÁCIA!

Pre viac informácií sa obráťte na miestneho predajcu Asko alebo navštívte webové stránky spoločnosti Asko vo vašej krajine.

Skôr než prvýkrát použijete spotrebič

Nepripájajte spotrebič k elektrickej sieti, kým si neprečítate pokyny týkajúce sa jeho správneho a bezpečného používania. Keďže sú tieto pokyny určené pre rôzne typy a modely, môžu sa prevádzkové pokyny týkať nastavení alebo dielov, ktoré nie sú k dispozícii vo vašom spotrebiči. Odporúčame ponechať si tento návod pre budúce použitie. Ak predávate spotrebič, priložte k nemu aj návod.

Skontrolujte, či zariadenie nie je poškodené a/alebo či nemá závady. Ak je spotrebič poškodený, obráťte sa na predajcu, od ktorého ste ho kúpili.

Pred pripojením k sieti nechajte spotrebič stáť najmenej 4 hodiny vo zvislej polohe. Takto znížite riziko porúch chladiaceho systému, ktoré môže byť spôsobené prepravou.

Pred prvým použitím spotrebiča je potrebné umyť jeho vnútro a vnútorné doplnkové vybavenie vlažnou vodou a neutrálnym čistiacim prostriedkom. Umyté časti utrite handričkou namočenou v čistej vode a nakoniec ich do sucha utrite.

Ak používate spotrebič prvýkrát, nedávajte doňo jedlo, kým teplota neklesne na nastavenú teplotu.

Rady týkajúce sa úspory energie





- Spotrebič nainštalujte podľa pokynov v návode na inštaláciu.
- Neotvárajte dvere častejšie, ako je to potrebné.
- Nikdy nezablokujte alebo nezakrývajte vetracie otvory.
- Čo najskôr vymeňte tesnenie dverí, ktoré je poškodené alebo už riadne neprilieha.
- Potraviny skladujte v uzavretých nádobách alebo iných vhodných obaloch.
- Prv než vložíte potraviny do spotrebiča, nechajte ich vychladnúť na izbovú teplotu.
- Zmrazené potraviny rozmrazujte v chladničke.
- Bežnú mrazničku nechajte rozmraziť, keď sa v nej vytvorí vrstva námrazy alebo ľadu približne 2 - 3 milimetrov.
- Rozložte police rovnomerne po celej chladničke. Potraviny ukladajte tak, aby okolo nich mohol voľne cirkulovať vzduch (dodržiavajte odporúčané usporiadanie potravín, ako je opísané v návode).
- Ak je spotrebič vybavený ventilátorom, uistite sa, že sú vetracie otvory čisté.
- Čím nižšia je nastavená teplota, tým vyššia je spotreba energie.

Zmena smeru otvárania dverí

Smer otvárania dverí spotrebiča sa dá zmeniť.

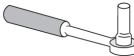
Poznámka: Pred zámenou smeru otvárania dverí, spotrebič odpojte od elektrickej siete!

Potrebné náradie:

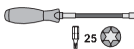
	zastrkávací kľúč č. 8
	křížový skrutkovač
	tenký skrutkovač
	Kľúč č. 8
	torx T25

Poznámka:

- Ak chcete získať prístup k dielom v spodnej časti spotrebiča, požiadajte o pomoc inú osobu alebo spotrebič jemne položte na mäkký povrch, aby nedošlo k jeho poškodeniu. Ak chcete zmeniť smer otvárania, postupujte podľa nasledujúcich pokynov.

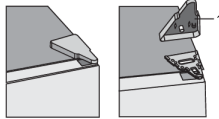
1.  Odstráňte kryt z horného závesu (1).

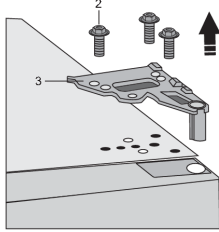
2.  Odskrutkujte skrutky (2) a odstráňte záves (3). Počas montáže držte dverka, aby nespadli.

Zmena smeru otvárania dverí

3.

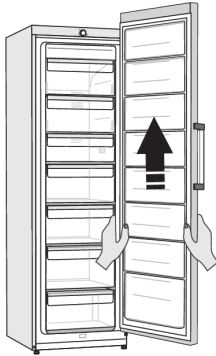

Zložte dverka zo spodného závesu opatrným nadvihnutím dveriek priamo hore. Položte dverka na hladký povrch.

4.

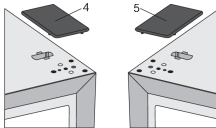

Z plastového vrečka vyberte kryt (pravý) (4) a umiestnite ho na miesto, odkiaľ ste odstránili horný záves. Odstráňte a uložte kryt z druhej strany (5), na ktorú bude záves premiestnený. Kryt z druhej strany (5), kde sa budete záves montovať, odstráňte a odložte.

5.

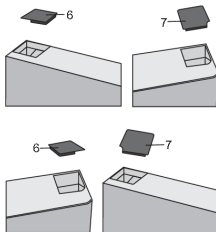

Odstráňte krytku (6) z ľavej strany dveriek. Potom odstráňte krytku (7) z pravej strany dveriek. Namontujte kryt (7) na ľavú stranu dveriek a kryt (6) na pravú stranu dveriek.

6.

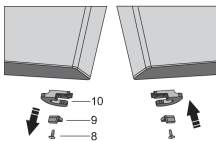

Odskrutkujte skrutku (8) a odstráňte držiak dveriek (10) a dverovú zarážku (9). Potom pomocou skrutky (8) namontujte držiak dveriek, ktorý je priložený vo vrečku a dverovú zarážku (9). Odložte si držiak dveriek (10) pre prípad, že ho budete neskôr potrebovať.

7. Nakloňte spotrebič dozadu a odstráňte nastaviteľnú nožičku (11).

8.

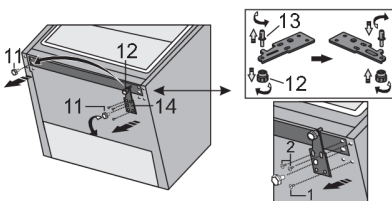

Odskrutkujte 3 skrutky zo spodného závesu (14) a odstráňte ho. Odstráňte dodatočnú nožičku (12) zo spodného čapu závesu (13). Odskrutkujte čap (13) zo spodného závesu a priskrutkujte ho na opačnú stranu závesu, kompletne aj s dodatočnou nožičkou (12).

Zmena smeru otvárania dverí

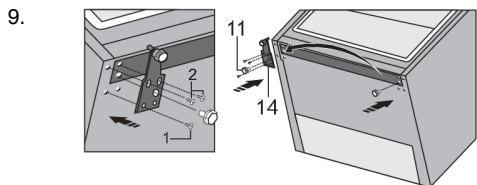

Záves (14) pripevnite na opačnú stranu pomocou skrutiek. Skrutky by mali byť pripevnené v poradí uvedenom na obrázku nižšie. Najprv utiahnite skrutku 1, následne skrutku 2. Potom naskrutkujte nastaviteľnú nožičku (11).

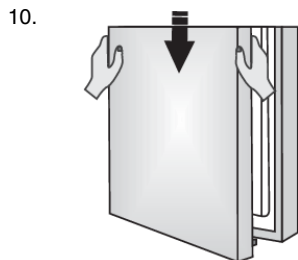

Umiestnite dvierka na spodný záves a pomocou skrutiek (2) pripevnite horný záves (3). Počas montáže, dvierka držte.

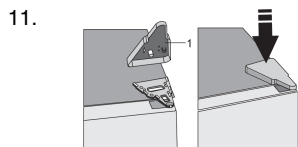
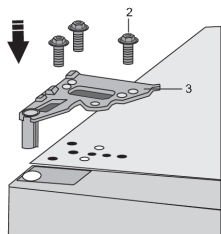

Nasad'te kryt horného závesu (1).

12. Otvorte dvierka a vráťte regály/police dvierok na miesto. Potom zatvorte dvierka.

Výmena rukoväte

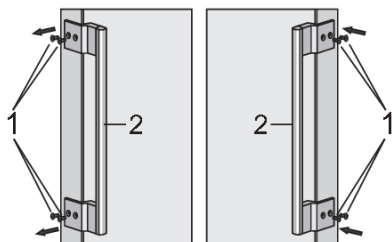

Odskrutkujte skrutky (1), tak ako je znázornené na obrázku. Otočte rukoväť (2) o 180° a umiestnite ju na opačnú stranu. Potom utiahnite skrutky (1).

Tento výrobok obsahuje svetelný zdroj triedy energetickej účinnosti E.

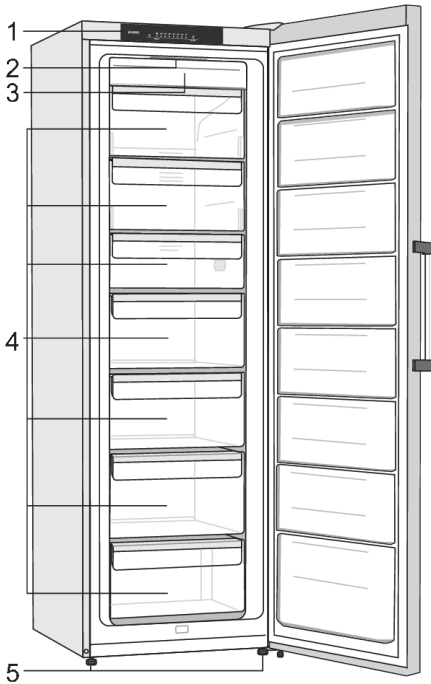

1. Ovládacia jednotka
2. LED osvetlenie interiéru mrazničky
3. Mraziaca jednotka NoFrost (chladiaca jednotka, ventilátor...)
4. Mraziaci a úložný priestor
5. Nožička

NoFrost

So systémom NoFrost už nie je potrebné rozmrazovanie mrazničky.

AdaptTech

Inovačná technológia senzorov umožňuje prispôbenie prevádzky spotrebiča podľa zvykov a správania jeho používateľa. Adaptívny inteligentný systém sleduje, analyzuje a zaznamenáva denne a týždenne používanie spotrebiča a podľa zaznamenaných zvykov prispôsobuje prevádzku spotrebiča. V prípade, že je spotrebič schopný predpokladať zvýšenú frekvenciu otvárania dverí, vopred automaticky zníži teplotu, aby zabránil zvýšeniu teploty potravín z dôvodu častejšieho otvárania dverí. Spotrebič bude tiež predvídať vloženie väčších množstiev potravín do chladničky alebo mrazničky a prispôbobi sa aktiváciou intenzívneho chladenia alebo mrazenia.

Ovládanie spotrebiča

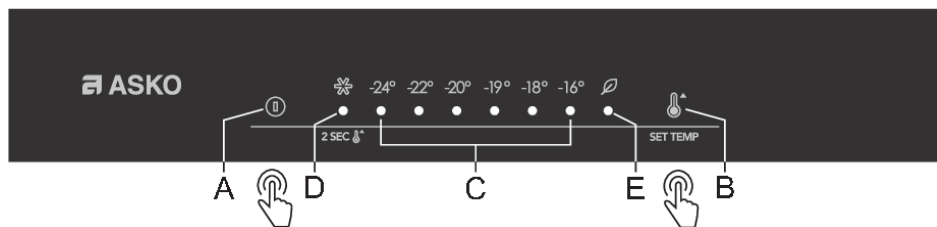

A. **Vypnutie/zapnutie spotrebiča**

B. **Tlačidlo na nastavenie teploty a ďalších funkcií**

C. **Zobrazenie nastavenej teploty**

Kontrolka svieti pod nastavenou teplotou.

D. **Indikátor funkcie intenzívne mrazenie (super zmrazovanie)**

Ak je aktivované intenzívne mrazenie (freezer boost), bude svietiť kontrolka D.

E. **Indikátor funkcie Eco**

Ak je aktivovaná funkcia **Eco**, bude kontrolka svietiť nad symbolom E.

Teplotu v spotrebiči alebo funkciu **Eco** nastavíte postupným stláčaním tlačidla B. Nastavenia nasledujú po sebe v kruhu, sprava doľava. Tri sekundy po uvoľnení tlačidla sa nastavenie automaticky uloží.

Intenzívne mrazenie (freezer boost) zapnete alebo vypnete tak, že tlačidlo B stlačíte a na niekoľko sekúnd podržíte.

Vypnutie/zapnutie spotrebiča

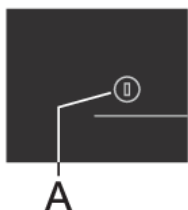

Zapnutie spotrebiča: stlačte tlačidlo A.

Vypnutie spotrebiča: Znova stlačte tlačidlo A a držte ho po dobu 2 sekúnd. Spotrebič bude vypnutý, ale zostane napájaný.

Nastavenie teploty v spotrebiči

❄️ INFORMÁCIA!

Teplota je továrensky prednastavená na odporúčaných -18 °C.

Nastavená teplota sa dosiahne až o niekoľko hodín po zapnutí spotrebiča. Kým teplota neklesne na vybranú hodnotu, do chladničky nevkladajte žiadne potraviny.

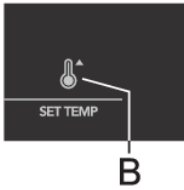

- Požadovanú teplotu nastavte pomocou tlačidla **B**.
- Tlačidlo **B** opakovane stláčajte, kým sa nerozsvieti požadovaná teplota.
- Nastavenia sa posúvajú v kruhu, sprava doľava.

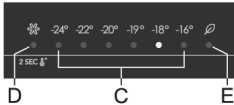

Čísla -16, -18, -19, -20, -22 a -24 indikujú teplotu v °C v spotrebiči.

- Odporúča sa nastaviť teplotu na -18 °C, pretože kvalita a čerstvosť potravín sa takto udrží dlhšie.
- Ak je teplota miestnosti, v ktorej sa spotrebič nachádza nižšia ako 16 °C, odporúčame teplotu nastaviť na menej ako -18°C.

Funkcia intenzívne mrazenie (Super zmrazovanie)

Toto nastavenie použijete po prvom zapnutí spotrebiča, pred čistením alebo 24 hodín pred pridaním väčšieho množstva potravín.

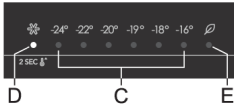

Zapnutie: Ak chcete aktivovať intenzívne mrazenie, stlačte tlačidlo **B** a držte ho, kým sa nerozsvieti kontrolka **D**.

💡 INFORMÁCIA!

Keď je aktivovaná funkcia intenzívneho mrazenia, spotrebič bude pracovať na maximálny výkon. Počas tejto doby môže spotrebič vydávať hlasnejšie zvuky.

Vypnutie: znova stlačte a držte tlačidlo **B** dovtedy, kým kontrolka **D** nezhasne. Ak funkciu intenzívneho mrazenia nedeaktivujete manuálne, automaticky sa vypne (po približne dvoch dňoch) a teplota sa vráti na naposledy nastavenú hodnotu.

- Ak dôjde k výpadku elektrického prúdu v čase, keď je funkcia intenzívneho mrazenia aktívna, k jej reštartovaniu dôjde, keď sa dodávka elektriny obnoví.

Eco funkcia

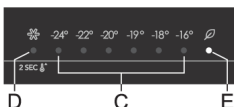

Zapnutie: Ak chcete zapnúť funkciu **Eco**, tlačidlo **B** opakovane stláčajte, kým sa nerozsvieti kontrolka **E**. Keď je táto funkcia aktivovaná, spotrebič pracuje s optimálnymi nastaveniami.

Vypnutie: Funkciu Eco vypnete tak, že, s tlačidlom **B** vyberiete požadovanú teplotu.

Ovládanie spotrebiča

Upozornenie na vysokú teplotu

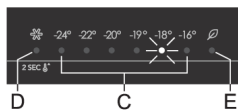

Ak je teplota v spotrebiči príliš vysoká, aktivuje sa akustický alarm (prerušovaný zvuk) a kontrolka pod nastavenou teplotou (C) bude blikať.

Vždy, keď sa spotrebič zapne pomocou tlačidla A, aktivácia upozornenia na vysokú teplotu sa posunie o 24 hodín. Keď počas tejto doby spotrebič nedosiahne dostatočne nízku teplotu, upozornenie sa opäť aktivuje.

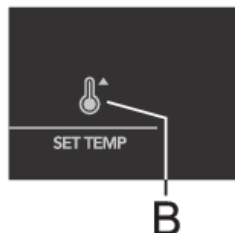

Vypnutie alarmu:

- Zvukové upozornenie vypnete stlačením tlačidla B. Ak sa alarm nevypnete manuálne, zvukový signál sa každú hodinu spustí na 15 minút.
- Keď stlačíte tlačidlo B jedenkrát, alarm sa potvrdí a vypne. Keď znova stlačíte tlačidlo B, bude fungovať ako tlačidlo na ovládanie nastavení.
- Kontrolka pod nastavenou teplotou C blinká, až kým spotrebič nedosiahne príslušnú teplotu.

Upozornenie na otvorené dvere

Ak sú otvorené dvere spotrebiča dlhšie ako 2 minúty, spustí sa zvukové upozornenie (opakujúce sa pípanie). Ak zvukový alarm nevypnete, bude zvučať 10 minút.

Vypnutie alarmu: Keď dvere zatvoríte, upozornenie sa deaktivuje.

☹ INFORMÁCIA!

Ak alarm vypnete stlačením tlačidla B, a dvere budú ešte stále otvorené, tak sa v priebehu 4 minút znovu aktivuje.

☹ INFORMÁCIA!

Ak necháte dvere otvorené dlhšie ako 10 minút, alarm sa zastaví a začne blikať kontrolka nad zobrazením teploty -16°C. Spotrebič sa prepne do núdzového režimu, aby bolo aj napriek otvoreným dverám zabezpečené dostatočné chladenie a zabránilo sa kazeniu potravín.

Odporúčané rozmiestnenie potravín v chladničke

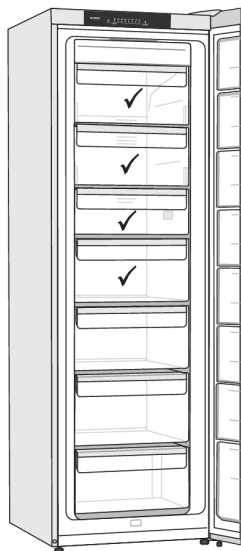

Najlepšie miesto na mrazenie čerstvých potravín je označené ✓ .

VAROVANIE!

V mrazničke neskladujte šalát, vajcia, jablká, hrušky, hrozno, broskyne, jogurt, cmar, kyslú smotanu alebo majonézu.

Prevenca kontaminácie potravín

Dodržiavajte nižšie uvedené pokyny, aby ste zabránili kontaminácii potravín:

- Časté a dlhotrvajúce otváranie dveriek zariadenia môže spôsobiť výrazné zvýšenie teploty v priestoroch zariadenia.
- Ak ostane chladnička dlhší čas prázdna, tak ju vypnite, odmrazte, vyčistite, vysušte a nechajte dverka otvorené, aby sa v nej netvorili plesne.

Mrazenie a skladovanie potravín v mrazničke

Dôležité odporúčania pre mrazenie čerstvých potravín

- Maximálne množstvo potravín, ktoré je možné naraz vložiť do mrazničky, je uvedené na výrobnom štítku. Ak množstvo potravín na mrazenie presahuje uvedené množstvo, spomalí sa proces mrazenia a jeho kvalita bude nižšia; navyše sa bude kvalita už zmrazených potravín zhoršovať.
- Používajte iba kvalitné čerstvé potraviny, ktoré sú vhodné na mrazenie.
- Horúce potraviny nechajte vychladnúť na izbovú teplotu.
- Je dôležité, aby sa jedlo zmrazovalo rýchlo. Preto sa odporúča používať menšie balenia.
- Používajte vzduchotesné a vodotesné obaly, aby sa potraviny nevysušali a nestrácali vitamíny.

Skladovanie a mrazenie potravín

- Na každé balenie s jedlom poznačte druh jedla, množstvo a dátum zmrazenia.
- Dajte pozor, aby čerstvé potraviny neprišli do styku s mrazenými potravinami.
- Ak chcete využívať celý objem mrazničky, odstráňte všetky zásuvky. Potraviny uložte priamo na poličku a na spodok mrazničky.

Mrazenie veľkého množstva čerstvých potravín

- 24 hodín predtým, ako plánujete zmraziť jedlo aktivujte funkciu rýchleho zmrazenia.

Aby bolo možné potraviny čo najskôr zmraziť, usporiadajte ich tak, ako je uvedené nižšie:

- Čerstvé potraviny balte do menších balíčkov (1 kg), ktoré potom uložte do hornej zásuvky, a to tak, že dva balíčky dáte k zadnej stene do ľavého a pravého kúta a jeden balíček do stredu pred ne, jeden balíček uložte do strednej zásuvky k zadnej stene do stredu.

Dôležité odporúčania pre skladovanie mrazených potravín

- Keď uskladňujete alebo zmrazujete jedlo, dodržujte pokyny výrobcu. Dodržujte teplotu a dátum minimálnej trvanlivosti, ktoré sú vyznačené na obale.
- Vyberajte si iba potraviny s nepoškodeným balením, uskladnené v mrazničkách pri teplotách nižších ako -18°C.
- Nekupujte potraviny pokryté námrazou, pretože to znamená, že jedlo bolo niekoľkokrát čiastočne alebo úplne rozmrazené, a preto má nižšiu kvalitu.
- Zaisťte, aby sa potraviny počas prepravy nerozmrazili. Zvýšenie teploty skracuje životnosť a zhoršuje kvalitu potravín.

Odporúčané doby uskladnenia mrazených potravín v mrazničke

Druh potraviny	Čas
ovocie, hovädzie mäso	od 10 do 12 mesiacov
zelenina, teľacie mäso, hydina	od 8 do 10 mesiacov
divina	od 6 do 8 mesiacov
Bravčové mäso	od 4 do 6 mesiacov
najemno nasekané alebo mleté mäso	4 mesiace
chlieb, pečivo, varené jedlá, chudé ryby	3 mesiace
vnútornosti	2 mesiace
údené klobásy, tučné ryby	1 mesiac

Rozmrazovanie mrazených potravín

- Rozmrazovanie je dôležitým krokom pri skladovaní mrazených potravín. Potraviny sa musia rozmrazovať správnym spôsobom.
- Tieto metódy sú vhodné na rozmrazovanie:
 - v chladničke,
 - v studenej vode,
 - v mikrovlnnej alebo v konvekčnej rúre s vhodným programom rozmrazovania.
- Niektoré mrazené výrobky nie je potrebné pred ich prípravou rozmraziť. Výrobca to uvádza na obale výrobku.
- Potraviny zamrazujte v malých množstvách. To umožní, aby sa potraviny rýchlejšie rozmrazili.
- Čiastočne alebo úplne rozmrazené potraviny skonzumujte čo najskôr. Po rozmrazení alebo roztopení jedla sa baktérie znovu aktivujú a jedlo sa rýchlo kazí. To platí najmä pre ovocie, zeleninu a hotové potraviny.
- Potraviny, ktoré boli čiastočne alebo úplne rozmrazené

Rozmrazovanie spotrebiča

Rozmrazovanie mrazničky NoFrost

Mraznička NoFrost sa odmrazuje automaticky. Akékoľvek zvyšky námrazy zmiznú.

Lad alebo námraza sa v mrazničke ale vyskytnú, aj napriek automatickému odmrazovaniu a môžu sa tvoriť kvôli nesprávnemu používaniu spotrebiča (príliš časté otváranie dverí, príliš dlho otvorené dvere, zlé tesnenie dverí atď.). V takom prípade budete musieť mrazničku rozmraziť manuálne.

Ručné odmrazenie mrazničky NoFrost

- Aj napriek tomu že máte NoFrost spotrebič, môže sa na jeho stenách objaviť námraza. To je zvyčajne dôsledkom nesprávneho používania spotrebiča, ako je napr. príliš časté otváranie dverí, príliš dlho otvorených dverí, zlé tesnenie dverí atď.

V takom prípade sa mraznička môže rozmraziť ručne podľa nasledujúceho postupu:

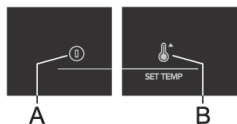

- Súčasne stlačte a podržte tlačidlo **A** a **B** (10 sekúnd).
- Funkcia sa po ukončení procesu odmrazenia automaticky vypne.

VAROVANIE!

Nepoužívajte rozmrazovacie spreje na rozmrazovanie mrazničky, pretože by mohli poškodiť umelohmotné časti, prípadne škodiť zdraviu.

VAROVANIE!

Na odstránenie námrazy nepoužívajte nôž alebo iný ostrý predmet, pretože môžete poškodiť chladiaci systém.

Čistenie spotrebiča

VAROVANIE!

Pred čistením zariadenie vypnite a vytahnite zástrčku zo zásuvky.

VAROVANIE!

Nepoužívajte abrazívne čistiace prostriedky, pretože by mohli poškodiť povrch.

INFORMÁCIA!

Funkciu rýchleho zmrazenia aktivujte 24 hodín pred plánovaným čistením mrazničky.

- Vnútro spotrebiča čistite pravidelne vlažnou vodou. Ak je to potrebné, pridajte do vody neutrálny čistiaci prostriedok alebo špeciálny prostriedok na chladničky. Všetky povrchy očistite mäkkou handričkou. Umyté časti utrite handričkou namočenou v čistej vode a nakoniec ich do sucha utrite.
- Príslušenstvo chladničky neumývajte v umývačke, mohlo by sa poškodiť.
- Kondenzátor na zadnej strane, vedľa kompresora (iba pri niektorých modeloch), musí byť vždy čistý, bez prachu alebo iných nečistôt. Pravidelne ho čistite jemnou nekovovou kefkou alebo vysávačom.

VAROVANIE!

Pokiaľ spotrebič nebudete používať dlhší čas, vypnite ho pomocou príslušného tlačidla a odpojte ho z elektrickej siete. Vyprázdnite, odmrzajte a vyčistite zariadenie a nechajte dvierka pootvorené.

Odstraňovanie problémov

Ak si aj nie ste istý, či váš spotrebič funguje správne, nemali by ste si hneď myslieť, že je pokazený. V každom prípade, vám odporúčame, skontrolovať spotrebič podľa bodov v nasledujúcej tabuľke.

Problém	Príčina/riešenie
Spotrebič je pripojený k elektrickej sieti, ale nefunguje.	<ul style="list-style-type: none">• Uistite sa, že napätie v elektrickej zásuvke a prístroj sú zapnuté.
Chladiaci systém pracuje nepretržite dlhšiu dobu:	<ul style="list-style-type: none">• Príliš vysoká teplota okolia.• Dvere otvárané príliš často alebo príliš dlho.• Dvere nie sú zatvorené správne (možné nečistoty na tesnení, nevyvážené dvere, poškodené tesnenia atď.).• Príliš mnoho čerstvých potravín vložených súčasne.
Nadmerné nahromadenie ľadu na vnútornej zadnej stene chladničky môže byť dôsledkom nasledujúceho:	<ul style="list-style-type: none">• Dvere otvárané príliš často alebo príliš dlho.• Do chladničky sa vložilo teplé jedlo.• Potraviny alebo nádoby sa dotýkajú vnútornej zadnej steny chladničky.• Slabé tesnenie dvier.• Ak je tesnenie znečistené alebo poškodené, vyčistite ho alebo vymeňte.
Hromadenie ľadu alebo námrazy vo vnútri mrazničky	<ul style="list-style-type: none">• Dvere boli otvorené príliš dlho alebo príliš často.• Dvere nie sú poriadne zatvorené.• Dvere zle tesnenia (tesnenie je znečistené, dvere nie sú správne zarovnané, tesnenie je poškodené atď.).• Ručne odmrazte spotrebič.
LED osvetlenie nefunguje:	<ul style="list-style-type: none">• Ak LED osvetlenie nefunguje, obráťte sa na servisného technika.• Nepokúšajte sa opravovať LED osvetlenie svojpomocne, pretože hrozí nebezpečenstvo kontaktu s vysokým napätím!
Kontrolka nad zobrazením nastavenej teploty bliká:	<ul style="list-style-type: none">• Dvere otvárané príliš často alebo príliš dlho.• Dvere nie sú zatvorené správne (možné nečistoty na tesnení, nevyvážené dvere, poškodené tesnenia atď.).• Dlhší výpadok prúdu.• Príliš mnoho čerstvých potravín vložených súčasne.
Bliká kontrolka pod symbolom D alebo E:	<ul style="list-style-type: none">• Dotykové tlačidlá nereagujú na dotyk. Zavolajte do servisu, aby odstránili závalu.• Spotrebič bude fungovať v núdzovom režime dovtedy, kým ho neopraví servisný technik. Spotrebič bude automaticky udržiavať optimálnu teplotu.
Bliká kontrolka pod zobrazením teploty "-16°":	<ul style="list-style-type: none">• Dvere boli prídlho otvorené. Zatvorte dvere.

Odstraňovanie problémov

Pokračovanie predchádzajúcej tabuľky

Problém	Príčina/riešenie
	<ul style="list-style-type: none">• Ak dvere nie sú otvorené alebo ak kontrolka pod indikátorom "-16°" stále bliká aj po ich zatvorení, potom ide o poruchu snímača dverí. Zavolajte do servisu, aby ste sa dohodli na oprave. Spotrebič bude pracovať v núdzovom režime, kým nebude opravený. Spotrebič bude automaticky udržiavať optimálnu teplotu.
Bliká kontrolka pod zobrazením teploty "-16°":	<ul style="list-style-type: none">• Chyba výparníka. Zavolajte do servisu, aby ste sa dohodli na oprave. Spotrebič bude pracovať v núdzovom režime, kým nebude opravený. Spotrebič bude automaticky udržiavať optimálnu teplotu.
Bliká kontrolka pod zobrazením teploty "-20°":	<ul style="list-style-type: none">• Pokazený je ventilátor priestoru. Zavolajte do servisu, aby odstránili závalu. Spotrebič nemusí fungovať normálne. Premiestnite všetky potraviny na chladné miesto a vypnite spotrebič.
Rýchle bliká kontrolka pod zobrazením teploty "-20°":	<ul style="list-style-type: none">• Pokazený je ventilátor kondenzátorového priestoru. Zavolajte do servisu, aby odstránili závalu. Spotrebič nemusí fungovať normálne. Premiestnite všetky potraviny na chladné miesto a vypnite spotrebič.
Bliká kontrolka pod zobrazením teploty "-22°":	<ul style="list-style-type: none">• Teplotný senzor je pokazený. Zavolajte do servisu, aby odstránili závalu. Spotrebič bude fungovať v núdzovom režime dovtedy, kým ho neopraví servisný technik. Spotrebič bude automaticky udržiavať optimálnu teplotu.

Ak sa vám nepodarí problém odstrániť, obráťte sa na servisné stredisko. Uved'te pritom typ, model a sériové číslo uvedené na výrobnom štítku alebo nálepke vo vnútri spotrebiča.

Likvidácia obalov a spotrebiča

Tento spotrebič je vyrobený z trvalo udržateľných materiálov. Zariadenie sa musí po skončení svojej životnosti zodpovedne zlikvidovať. Informácie o vhodnom spôsobe vám poskytnú na miestnom úrade.

⚡ INFORMÁCIA!

Pozri tiež kapitolu "Likvidácia" v bezpečnostných pokynoch.

Obal spotrebiča sa môže recyklovať. Na recyklovanie môžu byť použité tieto materiály:

- kartón
- polyetylénová fólia (PE)
- polystyrén bez CFC (tvrdá polystyrénová pena)

Tieto materiály sa musia likvidovať zodpovedným spôsobom a v súlade s vnútroštátnymi smernicami.



Spotrebič je označený preškrtnutým symbolom koša na kolieskach, ktorý upozorňuje na to, že domáce spotrebiče sa musia likvidovať separovane. To znamená, že na konci svojej životnosti sa zariadenie nesmie vyhadzovať do zmesového komunálneho odpadu z domácností. Spotrebič sa musí odovzdať v zbernom stredisku určenom na spracovanie elektrického odpadu alebo predajcovi, ktorý ponúka takéto služby.

Separovaný zber a likvidácia domácich spotrebičov zabraňuje nežiadúcemu vplyvu na zdravie ľudí alebo životné prostredie. To umožňuje, aby sa materiály použité na výrobu zariadenia recyklovali, a tým sa dosiahli významné úspory v spotrebe energie a surovín.



Vyhlásenie o zhode

Vyhlasujeme, že naše výrobky sú v súlade s platnými európskymi smernicami, nariadeniami a požiadavkami a že spĺňajú všetky požadované normy, na ktoré sa odvolávame.

ASKO

Inspired by Scandinavia

Návody na použitie zariadenia nájdete aj na našej stránke: www.asko.com

