



Návod na použitie

RÚRA

OCM8437S / BO4CM4I3-42

OCM8437B / BO4CM4I3-42

Použité piktogramy



Dôležitá informácia



Tip

OBSAH

Vaša rúra

Úvod	4
Popis spotrebiča	5
Vodiace lišty / Teleskopické vodiace lišty	5
Príslušenstvo	6
Dvierka	6
Chladiaci ventilátor	6
Ovládací panel	7

Prvé použitie

Pred prvým použitím spotrebiča	8
--------------------------------	---

Použitie

Zapnutie a nastavenia	9
Výber režimu varenia	12
Popis hlavných funkcií	12
Voľba nastavení	16
Voľba prídavných funkcií	18
Spustenie procesu varenia	20
Vypnutie rúry	20

Obsluha

Mikrovlny	21
Pokyny pre kuchynský riad	22
Používanie funkcií varenia spotrebiča	23

Údržba

Čistenie spotrebiča	25
Funkcia čistenia (parné čistenie)	25
Demontáž a čistenie vodiacich lišt	26
Výmena žiarovky v rúre	26

Poruchy

Všeobecné	27
-----------	----

Environmentálne aspekty

Likvidácia spotrebiča a obalu	29
-------------------------------	----

Úvod

Gratulujeme k výberu tejto rúry. Tento produkt je navrhnutý s ohľadom na jednoduchú obsluhu a optimálny komfort.

Táto príručka ukazuje, ako môžete čo najlepšie využiť túto rúru. Okrem informácií o prevádzke spotrebiča v nej nájdete aj ďalšie informácie, ktoré môžu byť užitočné pri používaní spotrebiča.



Pred použitím spotrebiča si, prosím, pozorne prečítajte samostatné bezpečnostné pokyny!

Pred použitím spotrebiča si prečítajte tento návod a uložte ho na bezpečné miesto pre budúce použitie.

Pokyny na inštaláciu sa dodávajú samostatne.

Popis spotrebiča

1. Ovládací panel
2. Úrovne rúry
3. Dvierka rúry
4. Rukoväť dvierok

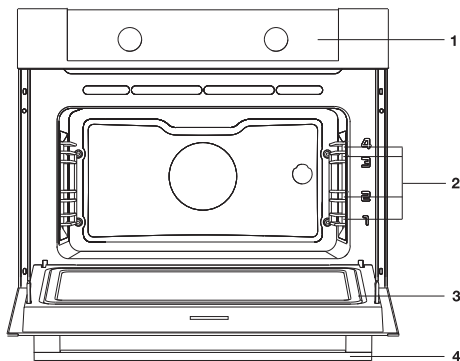

Vodiace lišty / Teleskopické vodiace lišty



- Rúra má štyri alebo päť vodiacich líšt (úroveň 1 až 4/5), v závislosti od modelu. Úroveň 1 sa používa hlavne v kombinácii so spodným ohrevom. Dve horné úrovne slúžia hlavne pre funkciu grilu.
- Umiestnite rošt, pekáč alebo parnú misku do medzery medzi posúvače vodiacej lišty.
- Niekoľko úrovni políc môže mať plne výsuvné teleskopické vodiace lišty, v závislosti od modelu.
 - ▷ Úplne vytiahnite teleskopické vodiace lišty z dutiny rúry a položte na ne rošt / plech na pečenie / parnú misku. Potom zasuňte rošt / plech na pečenie / parnú misku pomocou teleskopických vodiacich líšt späť do dutiny rúry.
 - ▷ Dvierka rúry zatvárajte len vtedy, keď sú teleskopické vodiace lišty úplne zasunuté späť do rúry.

Príslušenstvo

Váš spotrebič je dodávaný s radom príslušenstva v závislosti od modelu. Používajte len originálne príslušenstvo; je určené špeciálne pre váš spotrebič. Uistite sa, že všetko použité príslušenstvo odolá nastavenej teplote zvolenej funkcie rúry.

Poznámka: nie každé príslušenstvo je vhodné/dostupné pre každý spotrebič (môže sa tiež líšiť v závislosti od krajiny). Pri nákupe vždy uveďte presné identifikačné číslo vášho spotrebiča. Viac informácií o voliteľnom príslušenstve nájdete v predajných brožúrach alebo online.

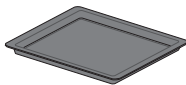
Poznámka: nikdy nekladte príslušenstvo na dno rúry!

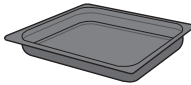
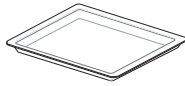
Príslušenstvo, ktoré je možné dodať k vášmu spotrebiču (v závislosti od modelu)	
	Smaltovaný plech na pečenie; používa sa na pečivo a koláče. <ul style="list-style-type: none">• Nepoužívajte smaltovaný pekáč s mikrovlnnými funkciami!• Vhodné pre čistenie pyrolýzou.
	Rošt do rúry; používa sa hlavne na grilovanie. Na rošt je možné tiež umiestniť parnú misku alebo panvicu s jedlom. <ul style="list-style-type: none">• Nosič rúry je vybavený bezpečnostným kolíkom. Stojan vpredu mierne nadvihnite a vysuňte ho z rúry.• Nepoužívajte rošt s mikrovlnnými funkciami!
	Plech na pečenie s hlbokým smaltovaním; používa sa na pečenie mäsa a pečenie vlhkého pečiva. <ul style="list-style-type: none">• Hlboký pekáč nekladte počas procesu varenia na najnižšiu úroveň, okrem prípadov, keď ho používate ako odkvapkávací plech pri grilovaní, pražení alebo pečení na ražni (ak je k dispozícii).• Nepoužívajte hlboký smaltovaný pekáč s mikrovlnnými funkciami!• Vhodné na čistenie pyrolýzou.
	Sklenný pekáč; pre použitie v mikrovlnnej rúre a rúre. <ul style="list-style-type: none">• NIE JE vhodné na čistenie pyrolýzou.

Dvierka

- Dverné spínače prerušia prevádzku rúry, pri otvorení dvierok počas používania. Rúra pokračuje v prevádzke, akonáhle sa dvierka zatvorí.

Chladiaci ventilátor

- Spotrebič je vybavený chladiacim ventilátorom, ktorý chladí skriňu a ovládací panel.

Ovládací panel

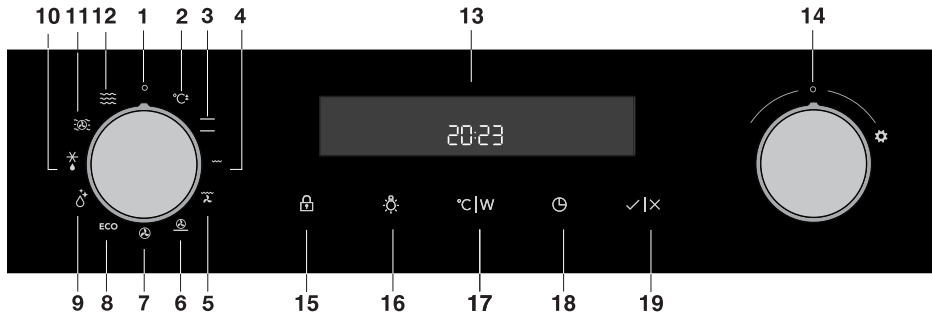

1. Tlačidlo pre funkcie (v polohe »Vypnuté«)
2. Rýchle predhriatie
3. Horný a spodný ohrievač
4. Gril
5. Gril s ventilátorom
6. Horúci vzduch a spodný ohrievač
7. Horúci vzduch
8. Ekologické varenie
9. Čistenie
10. Rozmrazovanie
11. Kombinovaná para
12. Para
13. Informácie o varení a zobrazenie hodín
14. Tlačidlo pre nastavenia (-/+)
15. Tlačidlo detskej poistky
16. Tlačidlo zapnutia / vypnutia osvetlenia rúry
17. Teplota / hmotnosť
18. Elektronický programový časovač
19. Tlačidlo štart/stop



Symbole režimov pečenia môžu byť umiestnené na ovládači alebo na prednom paneli (podľa modelu spotrebiča).

Tlačidlá budú lepšie reagovať, ak sa ich dotknete väčšou plochou vášho prsta. Po každom stlačení bude stlačenie potvrdené krátkym zvukovým signálom.

PRVÉ POUŽITIE

Pred prvým použitím spotrebiča

- Po obdržaní spotrebiča odstráňte všetky diely, vrátane všetkých prepravných zabezpeční z rúry. Vyčistite všetko príslušenstvo aj vnútro s teplou vodou a saponátom, čistite pravidelne. Nepoužívajte žiadne abrazívne čistiace prostriedky.
- Keď sa rúra zahreje prvýkrát, budete cítiť charakteristickú vôňu nového spotrebiča. Počas prvého použitia miestnosť dôkladne vetrajte.

Mikrovlnná funkcia

Mikrovlny sa používajú na varenie, pečenie a rozmrazovanie potravín. Umožňujú rýchle a účinné varenie bez zmeny farby alebo tvaru potraviny.

Mikrovlny sú typom elektromagnetického žiarenia. Takéto žiarenie sa bežne vyskytuje v našom okolí vo forme rádio-elektrických vln, svetla, alebo infračerveného žiarenia. Ich frekvencia je v rozsahu 2450 MHz.

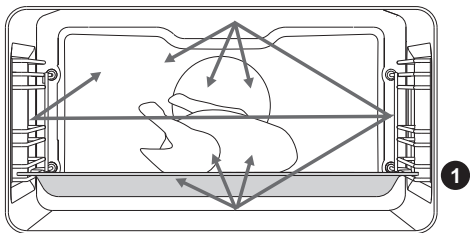

Ich správanie:

- Odrážajú sa od kovov.
- Preniknú cez všetky ostatné materiály.
- Pohlucuje ich voda, tuk a molekuly cukru.

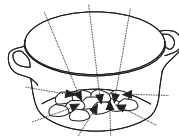
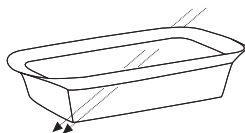

Keď jedlo vystavíte mikrovlnám, molekuly sa začnú rýchlo pohybovať a tým vytvárajú teplo. Mikrovlny prenikajú približne 2,5 centimetra hlboko do potraviny. Ak je jedlo hrubšie, jadro potraviny sa uvarí kondukciou, tak ako pri bežnom varení.



Nikdy neaktivujte, ani nepoužívajte mikrovlnný systém, ak je rúra prázdna.

POUŽITIE

Zapnutie a nastavenia

Po pripojení vášho spotrebiča, alebo po dlhšom výpadku napájania, bude na displeji blikať 12:00 a symbol sa rozsvieti.

Nastavte denný čas.

NASTAVENIE HODÍN



Otáčajte OTOČNÝ OVLÁDAČ (-/+) a najskôr nastavte minúty; potom sa kurzor prepne na hodiny. Po troch sekundách sa nastavenia uložia.



Otáčaním otočného ovládača ďalej doprava alebo doľava zmeníte nastavenia rýchlejšie.

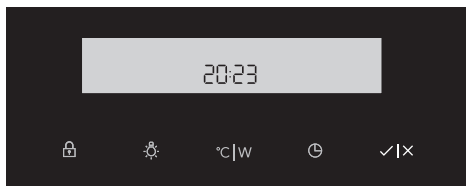

Potvrďte stlačením ŠTART/ STOP. Ak nestlačíte nič v priebehu nasledujúcich troch sekúnd, nastavenie sa uložia automaticky.



Rúra tiež pracuje, aj keď hodiny nie sú nastavené. Ale v tomto prípade nie je dostupná funkcia časovača (pozri kapitola: NASTAVENIE FUNKCIÍ ČASOVAČA).

Po niekoľkých minútach voľnobehu sa spotrebič prepne do pohotovostného stavu.

NASTAVENIE HODÍN

Nastavenie hodín je možné zmeniť, ak nie je aktivovaná žiadna funkcia časovača.

Stlačte tlačidlo na  nastavenie aktuálneho času. Potvrďte stlačením ŠTART/STOP.

POUŽITIE

NASTAVENIA

Nastavenia zmeníte tak, že otočíte ovládač nastavení doprava a podržíte ho tri sekundy. Stláčajte symbol start/stop a vyhladajte v menu požadované nastavenie alebo hodnoty. Hodnotu zmeníte otočením ovládača nastavení doprava alebo dolava.

NASTAVENIE JASU

Môžete si vybrať z troch úrovní jas. Výrobcom je nastavený stredný jas. Úrovne jasú môžete nastaviť otočením ovládača.



Nízka úroveň jasú



Stredná úroveň jasú

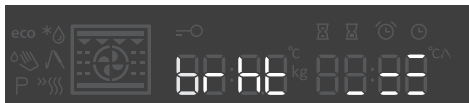

Maximálna úroveň jasú

HLASITOSŤ

Výrobcom je nastavená stredná hlasitosť. Úrovne hlasitosti môžete nastaviť otočením ovládača.



Nízka hlasitosť



Továrensky nastavená stredná hlasitosť



Maximálna hlasitosť



Vypnutý zvuk

KONIEC

Stlačte symbol start/stop, aby ste opustili menu a vrátili sa do pohotovostného režimu. Menu opustíte aj tak, že podržíte ovládač vľavo na 3 sekundy alebo otočíte ovládač pre výber režimov.



Nastavenia zmeníte tak, že otočíte ovládač nastavení doprava a podržíte ho tri sekundy. Stláčajte symbol start/stop a vyhľadajte v menu požadované nastavenie alebo hodnoty. Hodnotu zmeníte otočením ovládača nastavení doprava alebo doľava.



Po výpadku energie alebo keď sa spotrebič vypne, nastavenia doplnkových funkcií останú uložené len niekoľko minút. Potom sa všetky nastavenia okrem hlasitosti zvukového signálu a detskej zámky resetujú na pôvodné továrenské nastavenia.

POUŽITIE

Výber režimu varenia

Otáčaním ovládača (dolava a doprava) zvolte REŽIM VARENIA 0 (pozri tabuľka programov). Zvolená ikona sa objaví na displeji.



Nastavenia je tiež možné zmeniť v priebehu prevádzky.

Popis hlavných funkcií

V tabuľkách vyberte preferovanú funkciu. Prečítajte si aj návod na prípravu na obale potravín. Niektoré hlavné funkcie majú podfunkcie.









V "mikrovlnnej funkcii": Nepoužívajte kovový riad alebo náčinie a nepredhrievajte rúru. Uistite sa, že všetko použité príslušenstvo odolá nastavenej teplote zvolenej funkcie rúry.



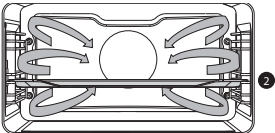

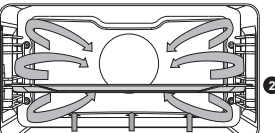
Hlavné funkcie (volia sa s ovládačom funkcií)

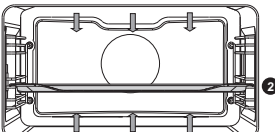
Funkcie	Popis	
	Rýchly predohrev <ul style="list-style-type: none">Vďaka tejto funkcii priestor rúry rýchlo dosiahne požadovanú teplotu. Toto nastavenie nepoužívajte, ak máte v priestore rúry jedlo.	
	Rozmrazovanie <ul style="list-style-type: none">Táto funkcia používa mikrovlny. Jedlá sú rozmrazené rýchlo a efektívne.	
	Mikrovlny <ul style="list-style-type: none">Mikrovlnná energia sa používa na varenie a rozmrazovanie potravín. Umožňuje rýchle a efektívne varenie bez zmeny farby alebo tvaru jedla.Predvolené nastavenia je možné zmeniť v ponuke nastavení.Umiestnite sklenenú misku na úroveň 1.Odporúčaný výkon: 750 W	

POUŽITIE

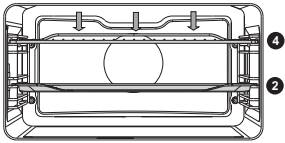
Funkcie	Popis	
	<p>Kombinované mikrovlny</p> <ul style="list-style-type: none"> • Použite jednu z funkcií na (rýchle) varenie jedál. • K dispozícii sú podfunkcie (pozrite si tabuľku kombinovaných mikrovlnných funkcií). 	
	<p>Čistenie</p> <ul style="list-style-type: none"> • Mastnotu a nečistoty je možné ľahko odstrániť zo stien rúry vlhkou handričkou. 	
	<p>Horúci vzduch</p> <ul style="list-style-type: none"> • Ohrev pomocou horúceho vzduchu zo zadnej časti rúry. • Tento režim zaisťuje rovnomerné zahrievanie a je ideálny na pečenie. • Umiestnite pekáč alebo rošt do stredu rúry. • Odporúčaná teplota: 180 °C • Odporúča sa predohrev. 	
	<p>Horúci vzduch a spodný ohrev</p> <ul style="list-style-type: none"> • Horúci vzduch + spodný ohrev • Ohrev pomocou horúceho vzduchu zo zadnej časti rúry a spodného ohrevného telesa. • Tento režim je možné použiť na pečenie pizze, vlhkého pečiva, ovocných koláčov, kysnutého cesta a krehkého pečiva. • Umiestnite pekáč alebo rošt do stredu rúry. • Odporúčaná teplota: 200 °C • Odporúča sa predohrev. 	
	<p>Horný + spodný ohrev</p> <ul style="list-style-type: none"> • Ohrev pomocou horného a spodného ohrevného telesa. • Tento režim je možné použiť na tradičné pečenie a praženie. • Umiestnite pekáč alebo rošt do stredu rúry. • Odporúčaná teplota: 200 °C • Odporúča sa predohrev. 	

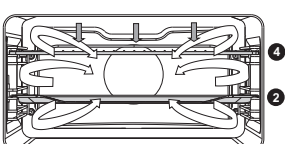
POUŽITIE

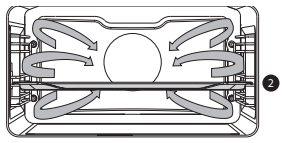
Funkcie	Popis	
	<p>Gril</p> <ul style="list-style-type: none"> • Ohrev pomocou grilovacieho prvku. • Tento režim je možné použiť na grilovanie menšieho počtu obložených chlebičkov, pivných klobások a na opekanie chleba. • Umiestnite rošt do hornej časti rúry a pekáč do stredu rúry. • Priebeh varenia neustále sledujte. Jedlo sa môže rýchlo spáliť kvôli vysokej teplote. • Maximálna povolená teplota: 240 °C 	
	<p>Veľký gril + ventilátor</p> <ul style="list-style-type: none"> • Ohrev pomocou horných ohrevných telies. Teplo je distribuované ventilátorom. • Tento režim je možné použiť na grilovanie mäsa, rýb a zeleniny. • Umiestnite rošt do hornej časti rúry a pekáč do stredu rúry. • Odporúčaná teplota: 170 °C • Priebeh varenia neustále sledujte. Jedlo sa môže rýchlo spáliť kvôli vysokej teplote. • Odporúča sa predohrev. 	
	<p>Eko horúci vzduch</p> <ul style="list-style-type: none"> • Ohrev pomocou horúceho vzduchu. EKO horúci vzduch spotrebuje menej energie, ale dáva rovnaký výsledok ako nastavenie horúceho vzduchu. Varenie trvá o niekoľko minút dlhšie. • Tento režim môže byť použitý na pečenie mäsa a krehkého pečiva. Umiestnite pekáč do stredu rúry. • Odporúčaná teplota: 180 °C • Toto nastavenie využíva zvyškové teplo (ohrev nie je v prevádzke po celý čas) na dosiahnutie nižšej spotreby energie (v súlade s energetickou triedou EN 60350-1). V tomto režime sa skutočná teplota v rúre nezobrazuje. 	

POUŽITIE

Kombinované mikrovlnné funkcie (volia sa pomocou ovládacieho gombíku)

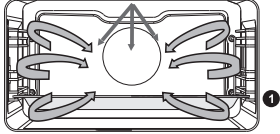
Funkcie	Popis	
	<p>Horúci vzduch + mikrovlny</p> <ul style="list-style-type: none">• Tento systém využíva kombináciu mikrovln a horúceho vzduchu; preto je doba pečenia kratšia.• Táto funkcia sa používa na všetky druhy mäsa, gulášu, zeleniny, koláčov, pečiva, chleba a gratinovaných jedál (t. j. potraviny, ktoré vyžadujú dlhšiu dobu varenia).• Umiestnite sklenenú misku na úroveň 1.• Odporúčaná teplota: 160 °C• Odporúčaná výkon: 600 W	

Voľba nastavení

Každý varný systém obsahuje základné alebo predvolené nastavenia, ktoré môžete upraviť.

Každý varný systém obsahuje základné alebo predvolené nastavenia, ktoré môžete upraviť.

ZMENA TEPLoty VARENIA A MIKROVLNNÉHO VÝKONU

Výkon (W) nastavte iba v kombinovaných systémoch a systémoch s mikrovlnami.

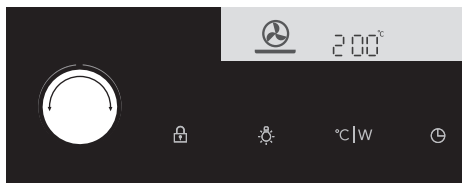

Zvoľte REŽIM VARENIA. Zvolená ikona sa objaví na displeji a PREDNASTAVENÁ TEPLOTA bude blikať.



Stlačte tlačidlo TEPLoty. Otáčajte otočným ovládačom (-/+) a zvolte požadovanú teplotu.

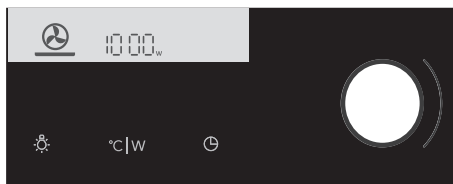

Stlačte tlačidlo TEPLoty dvakrát, aby ste nastavili výkon.

Výkon vo watoch (W) sa objaví na displeji.

Otáčaním OTOČNÉHO OVLÁDAČA (+/-) nastavte výkon.



Maximálna teplota alebo výkon sú v niektorých systémoch (režimoch) obmedzené.

Po zapnutí prístroja stlačením tlačidla ŠTART sa na displeji budú striedavo zobrazovať teplota a výkon mikrovln (iba pri kombinovaných systémoch).

Symbol °C/W bude blikať na displeji, kým sa nedosiahne nastavená hodnota.

POUŽITIE

Nastavenie mikrovlnného výkonu

Výkon	Použitie
1000 W	<ul style="list-style-type: none">Na rýchle zohriatie nápojov, vody a jedla s vysokým obsahom vlhkosti.Na varenie čerstvej alebo mrazenej zeleniny.
750 W	<ul style="list-style-type: none">Na prípravu a zohrievanie nápojov a jedál.
600 W	<ul style="list-style-type: none">Na tavenie čokolády. Na prípravu rýb a morských plodov.Na zohrievanie na dvoch úrovniach.Na varenie sušenej fazule pri nízkych teplotách.Na zohrievanie alebo varenie jemných jedál s vajcami.
360 W	<ul style="list-style-type: none">Na varenie mliečnych výrobkov alebo džemu pri nízkych teplotách.
180 W	<ul style="list-style-type: none">Na rýchle rozmrazovanie jedla.Na zmäkčenie masla alebo zmrzliny.
90 W	<ul style="list-style-type: none">Na rozmrazovanie koláčov s krémovou náplňou.

FUNKCIE ČASOVAČA

Najskôr otočte OTOČNÝ VOLIČ REŽIMU VARENIA; potom nastavte teplotu. Stlačte tlačidlo TIMER (CASOVAČ) niekoľkokrát na voľbu symbolu.

Ikona pre zvolenú funkciu časovača sa rozsvieti a nastaviteľný čas začiatku / konca varenia bude blikať na displeji. Ostatné ikony sú matne podsvietené.

Stlačte tlačidlo ŠTART na spustenie procesu varenia. UPLYNUTÝ ČAS VARENIA bude zobrazený.

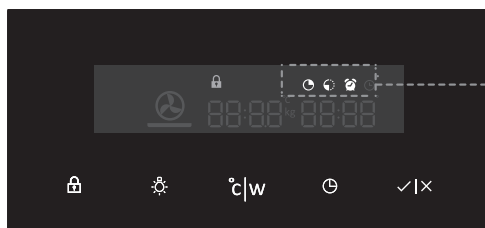

Displej funkcie časovača



Nastavenie doby varenia

V tomto režime môžete definovať dobu trvania prevádzky rúry (dobu varenia). Najskôr nastavte minúty, potom hodiny. Ikona a doba varenia budú zobrazené na displeji.



Nastavenie odloženého štartu

V tomto režime môžete určiť dobu trvania procesu varenia (doba varenia) a čas, kedy si želáte priebeh varenia zastaviť (koniec varenia). Uistite sa, že sú hodiny nastavené presne na aktuálny čas.

Príklad:

Aktuálny čas: poludnie

Doba varenia: 2 hodiny

Ukončenie varenia: 18:00

Najprv nastavte TRVANIE PREVÁDZKY (2 hodiny). Stlačte znova tlačidlo CLOCK (HODINY) a vyberte KONIEC PREVÁDZKY. Na displeji sa automaticky zobrazí blikajúca hodnota času a trvania prevádzky rúry (14:00).

Nastavte čas na ukončenia pečenia (18:00).

Stlačte ŠTART na spustenie procesu varenia. Časovač bude čakať na čas spustenie procesu varenia a symbol sa rozsvieti. Rúra sa automaticky zapne (o 16:00) a zastaví sa vo zvolenom čase (18:00).



Nastavenie minútky (prípomienkovača)

Minútku môžete použiť nezávisle od prevádzky rúry. Najdlhšie možné nastavenie je 24 hodín.

Počas poslednej minúty, minútka sa zobrazuje v sekundách.



Minútku môžete použiť nezávisle od prevádzky rúry. Najdlhšie možné nastavenie je 24 hodín. Počas poslednej minúty, minútka sa zobrazuje v sekundách.

Všetky funkcie časovača môžete zrušiť nastavením času »0«.

Po niekoľkých minútach voľnobehu sa spotrebič prepne do pohotovostného režimu.

Vol'ba prídavných funkcií

Zapnite / vypnite funkcie stlačením požadovaného tlačidla alebo kombinácie tlačidiel.



Niektoré funkcie nie sú k dispozícii pri niektorých režimoch, zvukový signál vás upozorní na takéto prípady.



Detská poistka

Aktivujte ju stlačením tlačidla DETSKEJ POISTKY. Ikona tlačidla sa rozsvieti na displeji. Stlačte tlačidlo znovu na deaktiváciu detskej poistky. Ikona na displeji zhasne.

POUŽITIE

Ak je detská poistka aktivovaná bez čakajúcej funkcie časovača (iba hodiny sú zobrazené), potom rúra nebude pracovať.

Ak je detská poistka aktivovaná po nastavení funkcie časovača, potom bude rúra pracovať normálne; ale nebude možné zmeniť nastavenia.

Keď je aktivovaná detská poistka, systémy (režimy varenia) alebo prídavné funkcie sa nedajú meniť. Jediná možná zmena je ukončiť proces varenia otočením otočného ovládača na »0«.

Detská poistka zostane aktívna po vypnutí rúry. Pre voľbu nového režimu, musíte najskôr deaktivovať detskú poistku.



Osvetlenie rúry

Osvetlenie rúry sa automaticky zapne, keď sa otvoria dvere, alebo keď sa zapne rúra. Po ukončení procesu varenia, osvetlenie zostane zapnuté ďalšiu minútu. Osvetlenie vo vnútri rúry je možné zapnúť alebo vypnúť stlačením tlačidla LIGHT (OSVETLENIE).

5sek °C|W

Zvukové znamenie

Hlasitosť zvukového znamenia je možné nastaviť, keď nie je aktivovaná žiadna funkcia časovača (zobrazí sa iba denný čas).

Stlačte tlačidlo TEMPERATURE / POWER (TEPLOTA / VÝKON) a držte ho 5 sekúnd. Dva plne osvetlené pruhy sa objavia na displeji. Otočte VOLIČ NASTAVENÍ (-/+) na voľbu jednej z troch úrovní hlasitosti (jeden, dva, alebo tri pruhy). Po troch sekundách bude nastavenie automaticky uložené a objaví sa denný čas.

5sek



Zníženie kontrastu displeja

Volič režimu varenia by mal byť v polohe »0«.

Stlačte tlačidlo osvetlenia LIGHT a držte ho 5 sekúnd. Na displeji sa objavia dva plne osvetlené pruhy. Otočte VOLIČ NASTAVENÍ (-/+) na upravenie jasú displeja (jeden, dva alebo tri pruhy). Po troch sekundách sa nastavenie automaticky uloží.



Pohotovostný režim

Podsvietenie displeja je možné automaticky vypnúť po 10 minútach, ak sa nepoužíva.

Stlačte tlačidlo časovača + TIMER na vypnutie displeja. Ak bola funkcia časovača aktivovaná, na displeji sa objavia ikony »OFF« (VYPNUTÉ) a TIMER (ČASOVAČ), aby upozornili na aktivovanú funkciu.



Po výpadku prúdu alebo po vypnutí prístroja, zostanú prídavné funkcie uložené na dobu nie viac ako niekoľko minút. Potom budú všetky nastavenia, okrem zvukového znamenia a detskej poistky obnovené na továrenské nastavenia.

POUŽITIE

Spustenie procesu varenia

Spustíte proces varenia stlačením a podržaním tlačidla ŠTART/STOP.



Vypnutie rúry

Otočte OTOČNÝ VOLIČ REŽIMU VARENIA do polohy »0«.

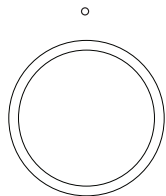

Po ukončení procesu varenia a po vypnutí rúry sa zobrazuje klesajúca teplota, kým neklesne po 50 °C.

Všetky nastavenia časovača sa tiež pozastavia a zrušia. Zobrazí sa denný čas (hodiny).

Po jednej minúte voľnobehu sa spotrebič prepne do pohotovostného režimu.



Po použití rúry môže v kanáliku na kondenzát (pod dvierkami) zostať nejaká voda. Kanálik utrite špongiou alebo handričkou.

Mikrovlny

Mikrovlny sú vysokofrekvenčné elektromagnetické vlny. Uvoľnená energia umožňuje uvarenie jedla alebo jeho prihriatie bez toho, aby zmenilo svoj tvar alebo farbu.

Princíp varenia

- Mikrovlny, ktoré generuje mikrovlnná rúra, sa rovnomerne šíria pomocou distribučného systému. Vďaka tomu sa jedlo varí rovnomerne.
- Mikrovlnné žiarenie sa absorbuje do jedla až do hĺbky približne 2,5 cm. Varenie potom pokračuje, pretože sa teplo rozptýli v jedle.
- Čas varenia sa odlišuje v závislosti od používanej nádoby a vlastností jedla, ktorými sú:
 - ▷ Množstvo a hustota
 - ▷ Obsah vody
 - ▷ Pôvodná teplota (chladené alebo nie)



Dôležité!

Jedlo sa varí zvnútra von prostredníctvom distribúcie tepla. Varenie pokračuje aj po vybratí jedla z rúry. Čas odstátia uvedený v receptoch sa musí preto rešpektovať, aby bolo zaistené:

- Rovnomerné uvarenie jedla až do stredu.
- Rovnaká teplota vo všetkých častiach jedla.

Pokyny pre kuchynský riad

Kuchynský riad, ktorý používate pri funkcii mikrovlny, by nemal mikrovlny blokovať. Kovy ako nehrdzavejúca oceľ, hliník a meď odrážajú mikrovlny. Z tohto dôvodu nepoužívajte kovový riad. Riad, ktorý je označený ako vhodný do mikrovlnnej rúry, sa dá bezpečne používať. Ďalšie informácie o vhodnom riade nájdete v nasledujúcich pokynoch a ak používate funkciu mikrovlny, vždy používajte sklenený pekáč na úrovni 1.

Kuchynský riad	Vhodný do mikrovlnnej rúry	Poznámky
Hliníková fólia	✓✗	Môže byť použitá v malých množstvách na ochranu určitých častí jedla pred prevarením. Ak je fólia príliš blízko pri stene rúry, alebo ak sa použije príliš veľa fólie, môže dôjsť k iskreniu.
Porcelán a keramika	✓	Porcelán, keramika, glazovaná keramika a kostný porcelán sú zvyčajne vhodné, pokiaľ nie sú dekorované kovovými lemami.
Jednorazové riady vyrobené z polyestery alebo lepenky	✓	Mrazené jedlá sa niekedy balia do jednorazového stolovacieho riadu.
Balenie rýchleho občerstvenia		
<ul style="list-style-type: none"> • Polystyrénové poháre • Papierové vrecká alebo noviny • Recyklovaný papier alebo kovové lemovanie 	<p>✓</p> <p>✗</p> <p>✗</p>	<p>Môžu sa používať na ohrievanie jedla. Polystyrén sa môže roztaviť pri prehriatí.</p> <p>Môže začať horieť.</p> <p>Môže spôsobiť iskrenie.</p>
Sklenený riad <ul style="list-style-type: none"> • Riad do rúry • Jemné sklo • Zavaraninové poháre 	✓	Môže sa používať, ak nie je dekorovaný kovovými lemami. Môže sa používať na zohrievanie jedla alebo nápojov. Tenké sklo sa môže rozbiť alebo prasknúť pri náhlom zahrievaní. Musíte odstrániť veko. Vhodné len na ohrievanie.
Kov	✗	Môže spôsobiť iskrenie alebo požiar.
Papier <ul style="list-style-type: none"> • Taniere, šálky, papierové utierky • Recyklovaný papier 	<p>✓</p> <p>✗</p>	<p>Pre krátke varenie a zohrievanie. Na absorbovanie nadmernej vlhkosti.</p> <p>Môže spôsobiť iskrenie.</p>
Plast	✓	Používajte len tepelne odolný termoplastický materiál. Iné typy plastov sa môžu pri vysokých teplotách zdeformovať alebo odfarbiť. Nepoužívajte melaminový plast. Iba ak je odolný voči varu alebo vhodný do rúry. Nesmie byť vzduchotesný. Ak je to potrebné, prepichnete vidličkou.

- ✓ : Odporúčané
 ✓✗ : Používajte opatrne
 ✗ : Nebezpečné

Používanie funkcií varenia spotrebiča

Informácie o všeobecnej prevádzke zariadenia nájdete v časti »všeobecné používanie ovládacieho panela«.

1. Stlačením tlačidla »Zapnúť/Vypnúť« zapnite spotrebič.
2. Otočením ovládača pre funkcie vyberte hlavnú funkciu.
 - Príslušnú (dostupnú) funkciu vyberte v časti »Popis funkcií«.
3. Otáčaním ovládača vyberte podfunkciu (ak je k dispozícii) alebo upravte nastavenie.
 - Prvé nastavenie podfunkcie je aktívne (ak je k dispozícii).
4. Spustíte priamo vybranú funkciu (s prednastavenými hodnotami) stlačením potvrdzovacieho tlačidla (toto tlačidlo bliká, ak je možné spustiť program).

Dostupné funkcie alebo nastavenia s možnými úpravami:

- funkcia (podfunkcia rúry alebo kombinovaná mikrovlnná funkcia);
- teplota rúry;
- mikrovlnný výkon (keď je použitá (kombinovaná) mikrovlnná funkcia);
- doba varenia.

Aktivuje sa ďalšia podfunkcia alebo nastavenie (ak je k dispozícii). Ak sa chcete vrátiť k predchádzajúcemu výberu alebo nastaveniu, dotknite sa ľavého navigačného tlačidla.



Ak je to potrebné, vyberte akékoľvek ďalšie nastavenie (napríklad »Rýchly predohrev“) pomocou ponuky plus. Ďalšie informácie nájdete v ponuke Plus.

5. Stlačením potvrdzovacieho tlačidla môžete spustiť prípravu jedla s vybranými nastaveniami.

Na konci varenia môžete:

- Zastaviť varenie
 - Stlačte potvrdzovacie tlačidlo.
Dokončovací displej sa zavrie a zobrazí sa pohotovostná obrazovka. Ak do 10 minút nevykonáte žiadnu akciu, displej sa prepne do pohotovostného režimu.
- Pridať čas navyše
 - Stlačením pravého navigačného tlačidla vyberte možnosť » Pridať čas navyše “.
 - Nastavenie času je aktívne a možno ho zmeniť priamo otočením ovládača.*
 - Stlačte potvrdzovacie tlačidlo.
 - Predchádzajúci proces sa znova aktivuje.

Zmena nastavenia počas procesu

- Ak sa počas procesu dotknete navigačných tlačidiel, zobrazí sa aktívna oblasť. Zvolené nastavenie je teraz možné zmeniť. Po potvrdení potvrdzovacím tlačidlom sa zobrazí obrazovka procesu so zmenenými nastaveniami.
- Ak sa do 5 sekúnd nevykoná žiadna činnosť, nastavenia procesu sa zrušia a displej sa vráti na obrazovku procesu.

Čistenie spotrebiča

Rúru pravidelne čistite, aby ste zabránili hromadeniu tukov a zvyškov potravín, najmä na povrchu interiéru a exteriéru, dverí a tesnenia.

- Aktivujte detskú poistku (aby ste zabránili náhodnému zapnutiu spotrebiča).
- Vonkajšie povrchy očistite mäkkou handričkou a teplou mydlovou vodou.
- Potom utrite čistou vlhkou handričkou a povrch vysušte.
- Škvrnny na vnútorných povrchoch očistite handričkou a mydlovou vodou.
- Potom utrite čistou vlhkou handričkou a povrch vysušte.



Zaistite, aby do vetracích otvorov nevnikla voda. Nikdy nepoužívajte abrazívne čistiace materiály alebo chemické rozpúšťadlá. Vždy sa uistite, že tesnenie dverí je čisté.

To zabráňuje hromadeniu nečistôt a umožňuje vám riadne zatvoriť dvierka.

Funkcia čistenia (parné čistenie)

Pomocou Parného čistenia a vlhkej handričky ľahko odstránite masť a nečistoty zo stien rúry.

Použitie funkcie Parného čistenia

- Čistenie paru používajte iba vtedy, keď je rúra úplne vychladnutá. Odstraňovanie nečistôt a masť je ťažšie, ak je rúra horúca.
- Program trvá 30 minút. Zvyšky jedla na smaltovaných stenách budú po 30 minútach dostatočne namočené, aby ich bolo možné odstrániť vlhkou handričkou.

1. Vyberte z rúry všetko príslušenstvo
2. Nalejte 0,15 litra vody do spodnej časti rúry.
3. Pomocou ovládača pre funkcie vyberte možnosť »Čistenie«.
4. Stlačením potvrdzovacieho tlačidla spustíte Parné čistenie.



Počas programu čistenia neotvárajte dvierka.

Demontáž a čistenie vodiacich líšt

Na čistenie vodiacich líšt používajte bežné čistiace prostriedky.

1. Pomocou skrutkovača vyskrutkujte skrutku.
2. Vyberte vodiace líšty z otvorov v zadnej stene.

 Rozperky vodiacich líšt starostlivo odložte. Po vyčistení vráťte rozperky na miesto. Tým sa zabráni vytváraniu iskier počas prevádzky.

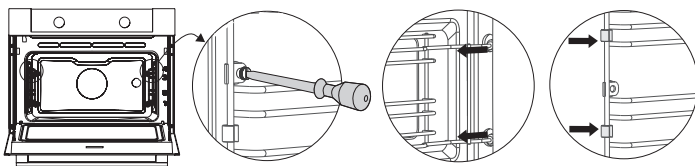



Výmena žiarovky v rúre

 Žiarovka v tomto domácom spotrebiči je vhodná iba na osvetlenie tohto spotrebiča. Žiarovka nie je vhodná pre osvetlenie miestností v domácnosti.

Rúra je vybavená halogénovou lampou.

Tento výrobok obsahuje svetelný zdroj triedy energetickej účinnosti (G).

 Žiarovka je spotrebným tovarom, a preto sa na ňu nevzťahuje záruka. Vymeňte vypálenú žiarovku za žiarovku rovnakého typu.

 Odpojte spotrebič od elektrickej siete vytiahnutím zástrčky alebo vypnutím ističa v poistkovej skrinke.

Upozornenie: žiarovka môže byť veľmi horúca! Aby ste predišli popáleniu pri vyberaní žiarovky, použite ochranné rukavice“.

1. Odstráňte štyri skrutky z krycieho panelu. Odstráňte krycí panel a sklo.
2. Odstráňte žiarovku a vymeňte ju za novú.
3. Neodstraňujte tesnenie z krycieho panela. Tesnenie by sa nemalo uvoľniť z krycieho panela. Tesnenie musí dokonale zapadnúť do výklenku steny rúry.

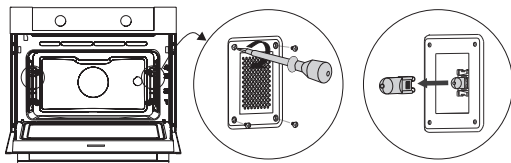

Všeobecné

Ak máte problémy s rúrou, pozrite sa na nižšie uvedený prehľad chýb. Ak problémy pretrvávajú, obráťte sa na zákaznícky servis.

Jedlo zostáva surové

- Skontrolujte, či bol nastavený časovač a či ste sa dotkli potvrdzovacieho tlačidla.
- Sú dvierka správne zatvorené?
- Skontrolujte, či sa poistka vypálila alebo či bol aktivovaný istič.

Jedlo je prevarené alebo nedovarené

- Skontrolujte, či bola nastavená správna doba varenia.
- Skontrolujte, či bol nastavený správny výkon.

Tlačidlá nereagujú; displej nereaguje na tlačidlá.

- Odpojte spotrebič od zdroja napájania na niekoľko minút (odpojte sieťovú zástrčku alebo vypnite istič); potom spotrebič znova pripojte a zapnite ho.

Iskrenie v priestore rúry.

- Zaisťte, aby všetky krycie panely žiaroviek boli bezpečné a aby boli všetky rozperky umiestnené na vodiacich lištách.

Výpadok napájania môže spôsobiť resetovanie displeja.

- Vytiahnite zástrčku zo zásuvky a znovu ju zapojte.
- Nastavte znovu čas.

V rúre dochádza ku kondenzácii.

- To je normálne. Po použití rúry utrite.

Ventilátor funguje aj po vypnutí rúry.

- To je normálne. Po vypnutí rúry bude ventilátor ešte chvíľu fungovať.

Prúdenie vzduchu je cítiť na dverách a zvonku spotrebiča.

- To je normálne.

Svetlo sa odráža na dverách a zvonku spotrebiča.

- To je normálne.

Para uniká z dverí alebo z vetracích otvorov.

- To je normálne.

Keď rúra pracuje, je počuť cvakanie, najmä v režime rozmrazovania.

- To je normálne.

Istič sa pravidelne vypína.

- Obráťte sa na servisného technika.

The display gives an error code, ERROR XX ... (XX označuje číslo chyby).

- V elektronickom module je chyba. Odpojte na niekoľko minút spotrebič od napájania. Potom ho znova pripojte a nastavte aktuálny čas.
- Ak chyba pretrváva, obráťte sa na servisného technika.

Skladovanie a opravy rúry

- Opravy by mal vykonávať len kvalifikovaný servisný technik.
- Ak je nutná údržba, vyťahnite zástrčku zo zásuvky a kontaktujte zákaznícky servis ASKO.

Pri volaní majte po ruke nasledujúce informácie:

- Číslo modelu a sériové číslo (uvedené na vnútornej strane dvierok rúry)
- Podrobnosti o záruke
- Jasný popis problému



Ak musíte rúru dočasne skladovať, vyberte si čisté a suché miesto, pretože prach a vlhkosť môžu spotrebič poškodiť.

Likvidácia spotrebiča a obalu

Tento výrobok je vyrobený z udržateľných materiálov. Na konci životnosti sa však musí spotrebič zlikvidovať zodpovedne. Štátne orgány vám o tom môžu poskytnúť informácie.

Obal spotrebiča je možné recyklovať. Boli použité nasledujúce materiály:

- lepenka;
- polyetylénový film (PE);
- Polystyrén bez CFC (tvrdá PS pena).

Zlikvidujte tieto materiály zodpovedne v súlade s právnymi predpismi.



Výrobok má piktogram preškrtnutého kontajnera na odpad. To znamená, že domáce spotrebiče musia byť zlikvidované samostatne. To znamená, že na konci svojej životnosti sa spotrebič nesmie spracovávať ako bežný odpad. Mali by ste ho vziať do špeciálneho skladu komunálneho odpadu alebo do obchodu, ktorý vám ponúka, že to urobí za vás.

Separovaný zber odpadu-zariadenia pre domácnosť-zabraňuje poškodeniu životného prostredia a verejného zdravia. Materiály použité pri výrobe tohto spotrebiča je možné recyklovať, čo prináša značné úspory energie a surovín.



Vyhlásenie o zhode

Týmto vyhlasujeme, že naše výrobky spĺňajú príslušné európske smernice, objednávky a nariadenia, ako aj požiadavky uvedené v odkazovaných normách.





Štítok s údajmi o spotrebiči je umiestnený na vnútornej strane spotrebiča.

Pri kontaktovaní servisného oddelenia majte poruke úplné typové číslo.

Adresy a telefónne čísla servisnej organizácie nájdete na záručnom liste.

 **ASKO**



861467

sk (10-22)