



Pokyny pre používanie RÚRA

OCM8487S/BO4CM4F3-42
OCM8487B/BO4CM4F3-42
OCM8487A/BO4CM4F3-42
OCM8487A1 / BO4CM4F3-42

Použité piktogramy



Dôležité informácie



Tip

OBSAH

Rúra

| | |
|--|----|
| Úvod | 4 |
| Ovládací panel | 5 |
| Opis | 6 |
| Vodiace lišty/teleskopické vodiace lišty | 6 |
| Príslušenstvo | 7 |
| Dvierka | 7 |
| Chladiaci ventilátor | 8 |
| Hlavné funkcie | 8 |
| Tlačidlá | 9 |
| Navigácia | 10 |

Úvodné použitie

| | |
|------------------|----|
| Čo urobiť najprv | 12 |
|------------------|----|

Činnosť

| | |
|--------------------------------|----|
| Výber funkcie | 14 |
| Režim nastavení funkcií | 14 |
| Režim priebehu | 16 |
| Zobrazenie dokončenia | 16 |
| Zmena nastavení počas priebehu | 18 |

Použitie

| | |
|--------------------------------|----|
| Tabuľka funkcií | 19 |
| Používanie mikrovlnného režimu | 23 |
| Ponuka nastavení | 26 |
| Ponuka plus | 28 |
| Informácie o varení | 29 |
| Rýchle predhriatie | 29 |
| Odložené spustenie | 30 |
| Gratinovanie | 30 |
| Fázové varenie | 30 |
| Prejsť na manuálne varenie | 32 |
| Programy a obľúbené | 32 |
| Časovač vajíčok | 32 |
| Detská poistka | 33 |
| Ohrev | 33 |
| Rozmrazovanie | 33 |

Čistenie

| | |
|--------------------------------------|----|
| Čistenie spotrebiča | 34 |
| Vodné čistenie | 34 |
| Vybratie a vyčistenie vodiacich lišt | 35 |
| Výmena žiarovky rúry | 36 |

Riešenie problémov

37

Rúra a životné prostredie

| | |
|---------------------------------|----|
| Likvidácia spotrebiča a balenia | 39 |
|---------------------------------|----|

Úvod

Gratulujeme, že ste si vybrali túto kombinovanú mikrovlnnú rúru ASKO. Tento výrobok bol navrhnutý tak, aby sa jednoducho ovládal a poskytoval optimálny komfort. Rúra má širokú škálu nastavení, ktoré umožňujú vybrať vždy správny spôsob prípravy jedla.

V tejto príručke nájdete pokyny na čo najlepšie využitie tejto rúry. Okrem informácií o prevádzke rúry nájdete tu aj základné informácie, ktoré môžu byť užitočné pri používaní spotrebiča.



Pred použitím zariadenia si pozorne prečítajte samostatné bezpečnostné pokyny!

Prečítajte si túto príručku pred použitím spotrebiča a uložte ju na bezpečnom mieste na neskoršie použitie.

Pokyny na inštaláciu sa dodávajú samostatne.

Ovládací panel

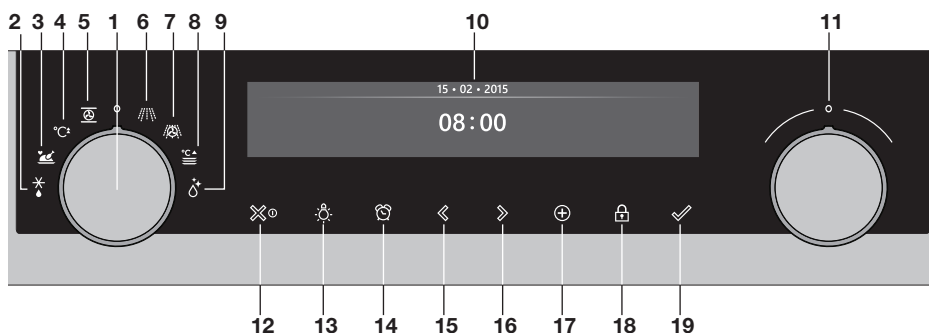

1. Otočný ovládač funkcií (v polohe vyp.)
2. Rozmrazovanie
3. Programy a obľúbené
4. Rýchle predhriatie
5. Rúra
6. Mikrovlnný režim
7. Kombinovaný mikrovlnný režim
8. Ohrev
9. Vodné čistenie
10. Display (Displej)
11. Volič
12. Tlačidlo zap./vyp. a tlačidlo zastavenia (zrušenie)
13. Tlačidlo svetla
14. Tlačidlo časovača
15. Navigačné tlačidlo vľavo
16. Navigačné tlačidlo vpravo
17. Tlačidlo plus
18. Tlačidlo detskej poistky (tlačidlo uzamknutia)
19. Tlačidlo potvrdenia (+ 30 sekúnd doba mikrovlnného režimu (6))



Poznámka:

Tlačidlá reagujú najlepšie, ak sa ich dotknete veľkou plochou končeka prstu. Pri každom stlačení tlačidla počas používania zaznie krátky zvukový signál.

Opis

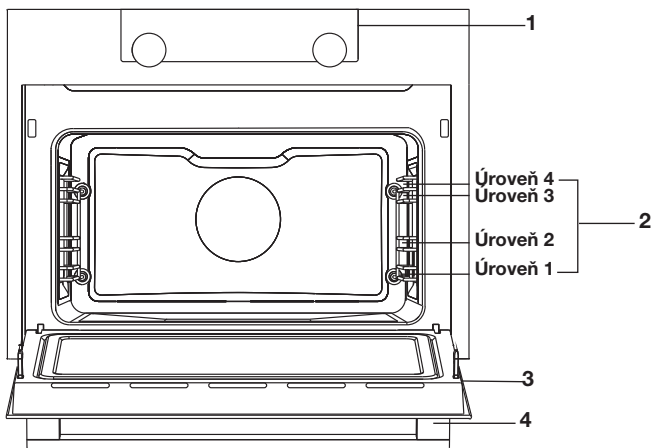

1. Ovládací panel
2. Úrovne rúry
3. Dvierka rúry
4. Rukoväť dvierok

Vodiace lišty/Teleskopické vodiace lišty



- Rúra má štyri alebo päť vodiacich držiakov (úroveň 1 až 4/5), v závislosti od modelu. Úroveň 1 sa používa hlavne v kombinácii so spodným ohrevom. Dve horné úrovne sa používajú hlavne na funkciu grilovania.
- Položte rúrový rošt, plech na pečenie alebo parnú nádobu do priestoru medzi vodiace lišty.
- Niekoľko úrovní môže byť vybavených teleskopickými vodiacími lištami, v závislosti od modelu.
 - Vytiahnite teleskopické lišty úplne von z priestoru rúry a položte na nich rúrový rošt/plech na pečenie/parnú nádobu. Potom zasuňte rúrový rošt/plech na pečenie/parnú nádobu na teleskopických lištách späť do rúry.
 - Dvierka rúry zatvorte len vtedy, keď boli teleskopické lišty úplne zasunuté do rúry.

Príslušenstvo

V závislosti od modelu je spotrebič vybavený sortimentom príslušenstva. Používajte iba originálne príslušenstvo, pretože je špeciálne určené pre spotrebič. Uistite sa, že všetko používané príslušenstvo vydrží teplotné nastavenia vybranej funkcie rúry.

Poznámka: nie všetko príslušenstvo je vhodné/dostupné pre každý spotrebič (môže sa to líšiť aj podľa krajiny). Pri kúpe vždy poskytnite presné identifikačné číslo spotrebiča. Pozrite si predajné brožúry alebo navštívte webovú stránku, kde nájdete viac informácií o voliteľnom príslušenstve.

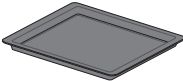
Poznámka: nikdy neukladajte príslušenstvo na dno rúry!

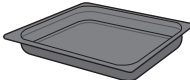
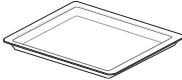
| Príslušenstvo, ktoré sa môže dodávať so spotrebičom (v závislosti od modelu) | |
|---|---|
|  | <p>Smaltovaný plech na pečenie; na cesto a koláče.</p> <ul style="list-style-type: none"> • Nepoužívajte smaltovaný plech na pečenie na mikrovlnné funkcie! • Vhodné na pyrolýzové čistenie. |
|  | <p>Rúrový rošt; používa sa hlavne na grilovanie. Na rúrový rošt môžete tiež položiť parnú nádobu alebo panvicu s jedlom.</p> <ul style="list-style-type: none"> • Rúrový rošt je vybavený bezpečnostným kolíkom. Rošt vpredu mierne nadvihnite a vysuňte ho z rúry. • Nepoužívajte rúrový rošt na mikrovlnné funkcie! |
|  | <p>Hlboký smaltovaný plech na pečenie; na pečenie mäsa a vlhkého cesta.</p> <ul style="list-style-type: none"> • Počas pečenia nepoložte hlboký plech na pečenie na najnižšiu úroveň, okrem prípadov, keď ho používate ako podnos na odkvapkávanie počas grilovania, pečenia alebo opekania na ihlici (ak je dostupné). • Nepoužívajte hlboký smaltovaný plech na pečenie na mikrovlnné funkcie! • Vhodné na pyrolýzové čistenie. |
|  | <p>Sklenný podnos na pečenie; na mikrovlnné a rúrové použitie.</p> <ul style="list-style-type: none"> • NIE je vhodný na pyrolýzové čistenie. |

Dvierka







- Spínače dvierok prerušia činnosť rúry, keď otvoríte dvierka počas používania. Po zatvorení dvierok rúra pokračuje v činnosti.
- Táto rúra je vybavená systémom mäkkého zatvárania dvierok. Pri zatváraní dvierok rúry tento systém tlmí z určitého uhla pohyb a ticho zatvorí dvierka.



Chladiaci ventilátor

- Spotrebič je vybavený chladiacim ventilátorom, ktorý chladí kryt a ovládací panel.

Hlavné funkcie







Hlavné funkcie rúry môžete vybrať otočným ovládačom funkcií.



| Nastavenie | Opis |
|---|---|
|  | Vyp./pohotovostný režim |
|  | Rúra Horúci vzduch Horúci vzduch + spodný ohrev Spodný + horný ohrev Veľký gril Gril Veľký gril + ventilátor Horný ohrev Spodný ohrev Spodný ohrev + ventilátor Pro pečenie Eko horúci vzduch |
|  | Rýchle predhriatie |
|  | Programy a obľúbené Obľúbené Programy |
|  | Rozmrazovanie Manuálne rozmrazovanie |
|  | Mikrovlnný režim Môj mikrovlnný režim Mikrovlnný režim |

| | |
|---|--|
|  | Kombinovaný mikrovlnný režim Horúci vzduch + mikrovlnný režim Veľký gril + ventilátor+ mikrovlnný režim |
|  | Ohrev Ohrievanie tanierov Udržanie teploty |
|  | Vodné čistenie |

Tlačidlá

V tabuľke nižšie nájdete opis rôznych tlačidiel.

| Tlačidlá | Opis tlačidiel |
|---|---|
|  | Tlačidlo zap./vyp. a tlačidlo zastavenia - Krátke stlačenie: zrušenie činnosti alebo prechod o jeden krok späť v ponuke. - Dlhé stlačenie: zapnutie alebo vypnutie spotrebiča. |
|  | Tlačidlo svetla - Zapnutie alebo vypnutie osvetlenia priestoru rúry. |
|  | Časovač vajíčok - Časovač vajíčok je možné použiť nezávisle od funkcie rúry. - Najdlhšia možná doba alarmu je 23:59. |
|  | Navigačné tlačidlo vľavo - Presun aktívnej oblasti doľava. |
|  | Navigačné tlačidlo vpravo - Presun aktívnej oblasti doprava. |
|  | Tlačidlo plus - Otvorenie alebo ukončenie ponuky nastavení (v pohotovostnom režime). - Otvorenie alebo ukončenie ponuky plus s extra možnosťami, ktoré sú v danom momente možné (v zapnutom režime). |

| | |
|---|---|
|  | <p>Tlačidlo detskej poistky</p> <p>- Stlačením a podržaním tlačidla uzamknutia uzamknete spotrebič.</p> |
|  | <p>Tlačidlo potvrdenia</p> <p>- Na potvrdenie všetkých bielych nastavení/prvkov na displeji. - Pridanie 30 sekúnd doby mikrovlnného režimu (mikrovlnná funkcia).</p> |

Navigácia

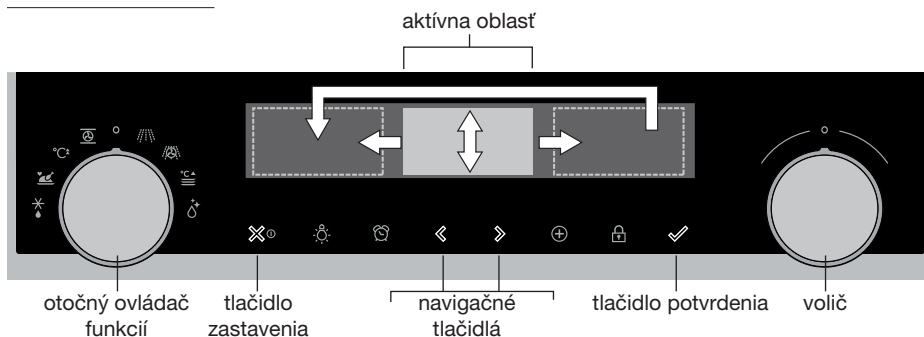

Otočením otočného ovládača funkcií mimo polohu 0 sa rozsvieti ikona vybranej hlavnej funkcie. Na približne 1,5 sekundy sa na displeji zobrazí ikona a názov aktivovanej funkcie. Vedľa sa zobrazí vybraná hlavná funkcia a podfunkcia v hornej časti displeja na paneli pripomienok. Režim nastavení funkcie sa tiež stane aktívnym (sivé pozadie). V tejto aktivovanej oblasti môžete pomocou voliča vybrať nastavenia.

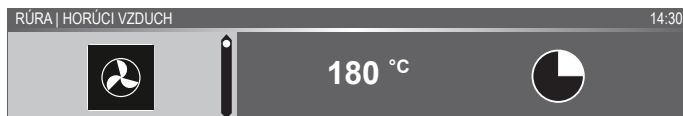

V každej ponuke je navigácia nasledovná:

- Na posun aktívnej oblasti (sivé pozadie) použijete navigačné tlačidlá alebo stlačte volič.
- Nastavenie aktívnej oblasti môžete zmeniť otočením voliča (doľava = menej, doprava = viac). Toto nastavenie sa automaticky uloží.

- Po nastavení všetkých prvkov na displeji ich potvrdte stlačením tlačidla potvrdenia (toto tlačidlo začne blikať, keď bude možné spustiť program).
- Stlačením tlačidla zastavenia prejdete o jeden krok späť v ponuke.



V hornej časti displeja je panel pripomienok. Tento panel informuje o tom, kde sa v ponuke nachádzate a ktoré nastavenie meníte. Funkcie sú oddelené kolmou čiarou.

NASTAVENIA | VŠEOBECNÉ | ZVUK | ZVUK TLAČIDIEL

Čo urobiť najprv

- Vyčistite vnútro rúry a príslušenstvo teplou vodou a prostriedkom na umývanie riadu. Nepoužívajte agresívne čistiace prostriedky, drsné špongie ani nič podobné.
- Pri prvom použití bude z rúry vychádzať zvláštny zápach; je to normálne. Počas prvého použitia musí byť zaistené dobré vetranie.



Pri prvom zapojení spotrebiča alebo po pripojení spotrebiča po tom, čo bol odpojený od sieťového napájania na dlhší čas, musíte nastaviť jazyk, dátum a čas.

Nastavenie jazyka

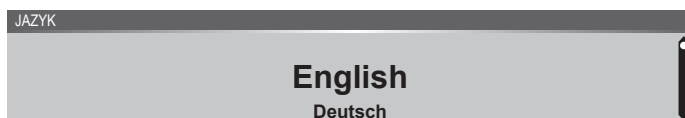

Ak vám nevyhovuje jazyk displeja, môžete si vybrať iný jazyk. Predvolené nastavenie je „English“ (Angličtina).

1. Otočte voličom a vyberte požadovaný jazyk zo zobrazeného zoznamu.
2. Stlačením tlačidla potvrdenia potvrdíte nastavenie.
Zobrazí sa ďalšia obrazovka.

Nastavenie dátumu



1. Otočte voličom a vyberte prvé nastavenie (Day (Deň)).
2. Potvrďte toto nastavenie stlačením navigačného tlačidla vpravo alebo stlačením voliča.
3. Otočte voličom a vyberte ďalšie nastavenie (Month (Mesiac)).
4. Potvrďte toto nastavenie stlačením navigačného tlačidla vpravo alebo stlačením voliča.
5. Otočte voličom a vyberte posledné nastavenie (Year (Rok)).
6. Stlačením tlačidla potvrdenia potvrdíte toto nastavenie.
Zobrazí sa ďalšie zobrazenie.

Nastavenie času



1. Otočte voličom a vyberte hodiny.
2. Potvrďte toto nastavenie stlačením navigačného tlačidla vpravo alebo stlačením voliča.
3. Otočte voličom a vyberte minúty.
4. Stlačením tlačidla potvrdenia potvrdíte toto nastavenie.

Všetky nastavenia pri spustení sú nastavené a spotrebič zobrazí obrazovku pohotovostného režimu.



Jazyk, čas a dátum je možné nastaviť v ponuke nastavení (pozrite si kapitolu „Ponuka nastavení“). Ponuku nastavení môžete otvoriť z úvodného zobrazenia cez ponuku „Plus“.

Zobrazenie pohotovostného režimu

Na displeji pohotovostného režimu sa zobrazí čas, dátum, teplota priestoru rúry (ak je vyššia než 80 °C) a časovač (ak je nastavený). Spotrebič prejde do pohotovostného režimu po nasledovnom:

- Otočenie otočného ovládača funkcií do polohy 0 (poloha vyp.).
- Niekoľkonásobné stlačenie tlačidla zastavenia (hlbšie v ponuke).

03 • 05 • 2015

12 : 00

Režim vypnutia

- Predvolene sa spotrebič vypne, keď sa po dobu 30 minút nevykoná žiadny úkon.
- Spotrebič vypnete manuálne stlačením a podržaním tlačidla zastavenia.

Zapnutie spotrebiča

- Stlačením a podržaním tlačidla zastavenia zapnete spotrebič.
- Spotrebič môžete zapnúť aj otočením otočného ovládača funkcií na funkciu.

Výber funkcie

Vyberte funkciu vhodnú na jedlo, ktoré pripravujete. Pozrite si tabuľku v kapitole „Tabuľka funkcií“ a zistíte, ktoré funkcie sú dostupné.

- Prejdite priamo do režimu priebehu stlačením tlačidla potvrdenia (toto tlačidlo začne blikať, keď bude možné spustiť program).

Po výbere hlavnej funkcie je aktívny režim nastavení funkcie (sivé pozadie). V tejto aktivovanej oblasti je teraz možné zmeniť nastavenia pre túto funkciu.

Režim nastavení funkcií

Napríklad (Horúci vzduch + spodný ohrev/40 min.)

1. Otočením otočného ovládača funkcií vyberte hlavnú funkciu.

Aktívnym sa stane nastavenie prvej podfunkcie.

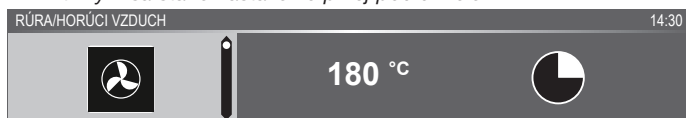

Teraz je možné zmeniť nastavenia podľa potreby. Možnosť nastavenia:

- Funkcia (pozrite si tabuľku v kapitole „Tabuľka funkcií“).
- Teplota.
- Výkon.
- Čas.

2. Otočte voličom a zmeňte nastavenie.

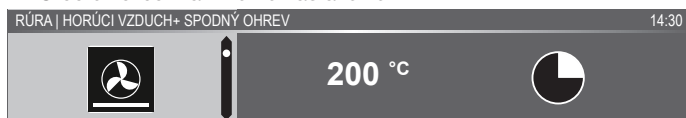

3. Potvrďte toto nastavenie stlačením navigačného tlačidla vpravo alebo stlačením voliča.

Aktívnym sa stane nastavenie ďalšej podfunkcie.



4. Otočte voličom a zmeňte nastavenie.

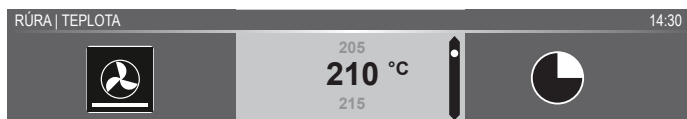

5. Potvrďte toto nastavenie stlačením navigačného tlačidla vpravo alebo stlačením voliča.

Aktívnym sa stane nastavenie ďalšej podfunkcie.

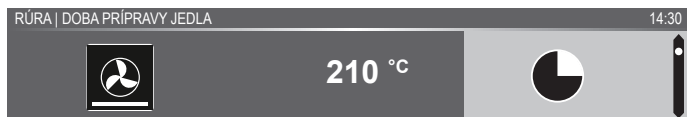

- ▶ Ikona časovača zobrazuje, že pre túto funkciu nie je potrebný žiadny časovač. Stlačením tlačidla potvrdenia spustíte program priamo s vybranými nastaveniami (pozrite si krok 7).
- ▶ Ak chcete nastaviť časovač, prejdite na krok 6.
- ▶ Ak je pre aktuálnu funkciu potrebný časovač (napríklad kombinovaný mikrovlnný režim), namiesto ikony časovača sa zobrazí predvolené nastavenie časovača.

6. Otočte voličom a zmeňte nastavenie.

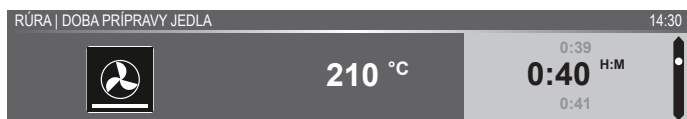

- ▶ Zobrazenie M:S (čas pre mikrovlnné funkcie).
- ▶ Zobrazenie H:M.

7. Ak chcete vybrať ďalšie nastavenie, použite ponuku plus (napríklad rýchle predhriatie). Viac informácií nájdete v kapitole „Ponuka Plus“.
8. Spustíte program: stlačte tlačidlo potvrdenia a prejdite do režimu priebehu.

Program sa spustí s vybranými nastaveniami; rúra prejde do režimu priebehu a zobrazí sa obrazovka priebehu.



Režim priebehu

- Na ľavej strane displeja sa zobrazí teplota alebo výkon (ak sa nedosiahla nastavená teplota, bude dochádzať k prepínaniu medzi teplotou priestoru rúry (sivá) a nastavenou teplotou (biela)). Pri dosiahnutí nastavenej teploty sa zobrazí kontextové okno „set temperature is reached“ (bola dosiahnutá nastavená teplota).
- Na pravej strane displeja sa zobrazí čas (odpočítavanie) alebo doba priebehu (spočítavanie, ak nebol nastavený žiadny čas). Vedľa doby prípravy jedla sa zobrazí čas dokončenia.



- Ak ste vybrali predhrievanie, režim priebehu najprv zobrazí displej predhrievania (predhrievanie na paneli pripomienok a ikonu predhrievania). Všetky nastavenia sú zobrazené, zmenia sa len farby. Teplota priestoru rúry je biela a vybrané nastavenia sú sivé. Pri dosiahnutí nastavenej teploty sa zobrazí kontextové okno: „Set temperature is reached. Insert dish“ (Bola dosiahnutá nastavená teplota. Vložte jedlo).



Zobrazenie dokončenia

Po uplynutí času časovača sa zobrazí obrazovka dokončenia.

Teraz je možné:

- Zastaviť priebeh.
- Pridať čas navyše.
- Gratinovať (ak je možné).
- Uložiť ako obľúbené.



Zastavenie priebehu

1. Vyberte možnosť „Dokončiť“.

Zobrazenie dokončenia sa zatvorí a zobrazí sa obrazovka pohotovostného režimu.

- Ak neurobíte žiadny úkon do 10 minút, displej sa prepne do pohotovostného režimu.

Pridanie času navyše

1. Stlačením navigačného tlačidla vpravo vyberiete možnosť „Add extra time“ (Pridať čas navyše).
2. Nastavenie času sa stane aktívnym a môžete ho zmeniť priamo otočením voliča.
3. Stlačením tlačidla potvrdenia potvrdíte výber.
Predchádzajúci proces sa znova aktivuje.

Gratinovanie

1. Stlačením navigačného tlačidla vpravo vyberiete možnosť „Gratin“ (Gratinovať).
Zobrazia sa nastavenia grilu.
2. Je možné nastaviť teplotu (predvolená 200 °C) a čas alebo môžete program spustiť priamo stlačením tlačidla potvrdenia (čas sa začne napočítavať).
Po potvrdení tlačidlom potvrdenia sa zobrazí obrazovka priebehu.

Uloženie ako obľúbeného

1. Stlačením navigačného tlačidla vpravo vyberiete možnosť „Save as favourite“ (Uložiť ako obľúbené).
Na ďalšej obrazovke s zobrazí 10 pozícií, kde je možné program uložiť.
2. Vyberte pozíciu pre svoj recept otočením voliča a stlačením tlačidla potvrdenia ho uložíte.
3. Zadáajte pre recept názov. Otočením voliča vyberte príslušný znak, jeho stlačením ho potvrdte a prejdite na ďalší znak.
 - Znak môžete zmazať funkciou kroku späť v zozname znakov (šípka).
4. Stlačením tlačidla potvrdenia uložíte recept.

Zmena nastavení počas priebehu

- Počas priebehu stlačením navigačných tlačidiel zobrazíte aktívnu oblasť. Vybrané nastavenie môžete teraz zmeniť, pozrite si kapitolu „Režim nastavení funkcí“.
- Po potvrdení tlačidlom potvrdenia sa zobrazí obrazovka priebehu so zmenenými nastaveniami.
- Ak po dobu 5 sekúnd nevykonáte žiadny úkon, nastavenia priebehu sa zrušia a displej sa vráti na obrazovku priebehu.

POUŽITIE

Tabuľka funkcií





Pozrite si tabuľku a vyberte si preferovanú funkciu. Pozrite si tiež pokyny na prípravu na obale jedla.





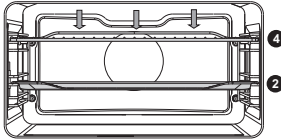

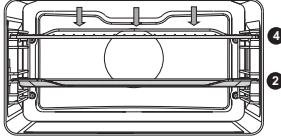

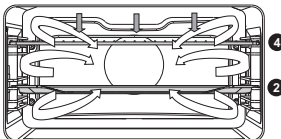
- **V mikrovlnnej funkcii: nepoužívajte kovové príbory alebo nádoby a nepredhrievajte rúru.**

| Funkcia | Opis | |
|---------------------|---|--|
| Funkcie rúry | | |
| | Horúci vzduch <ul style="list-style-type: none">• Ohrev horúcim vzduchom zo zadnej strany rúry.• Tento režim poskytuje rovnomerný ohrev a je ideálny na pečenie.• Vložte plech na pečenie alebo rúrový rošt do stredu rúry.• Odporúčaná teplota: 180 °C• Odporúča sa predhriatie. | |
| | Horúci vzduch + spodný ohrev <ul style="list-style-type: none">• Ohrev horúcim vzduchom zo zadnej strany rúry a prvku spodného ohrevu.• Tento režim môžete použiť na pečenie pizze, vlhkého cesta, ovocných koláčov, kysnutého cesta a zapečenie jemnej chrumkavej kôrky.• Vložte plech na pečenie alebo rúrový rošt do stredu rúry.• Odporúčaná teplota: 200 °C• Odporúča sa predhriatie. | |
| | Horný ohrev + spodný ohrev <ul style="list-style-type: none">• Ohrev prvками horného a spodného ohrevu.• Tento režim môžete použiť na bežné pečenie a opekánie.• Vložte plech na pečenie alebo rúrový rošt do stredu rúry.• Odporúčaná teplota: 200 °C• Odporúča sa predhriatie. | |

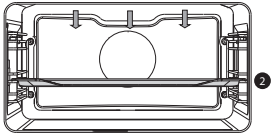

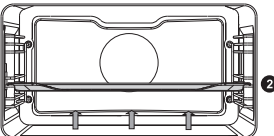

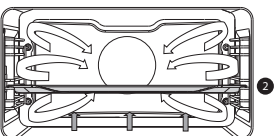
POUŽITIE

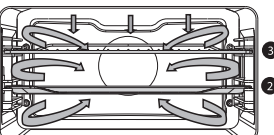
| Funkcia | Opis | |
|--|--|---|
|  | <p>Veľký gril</p> <ul style="list-style-type: none"> • Ohrev prvkami horného ohrevu a prvkom grilu. • Tento režim môžete použiť na jedlá a zapekané jedlá, ktoré si vyžadujú typické spodné zapečenie alebo zhnednutie. Použite tesne pred koncom doby pečenia alebo opekania. • Vložte rúrový rošt do hornej časti rúry a plech na pečenie do stredu rúry. • Maximálna povolená teplota: 240 °C • Neustále kontrolujte proces prípravy. Jedlo sa môže rýchlo spáliť kvôli vysokej teplote. • Odporúča sa predhriatie. |  |
|  | <p>Gril</p> <ul style="list-style-type: none"> • Ohrev prvkom grilu. • Tento režim môžete použiť na grilovanie menších častí otvorených sendvičov, klobások a opekanie chleba. • Vložte rúrový rošt do hornej časti rúry a plech na pečenie do stredu rúry. • Maximálna povolená teplota: 240 °C • Neustále kontrolujte proces prípravy. Jedlo sa môže rýchlo spáliť kvôli vysokej teplote. • Odporúča sa predhriatie. |  |
|  | <p>Veľký gril + ventilátor</p> <ul style="list-style-type: none"> • Ohrev prvkami horného ohrevu. Teplo rozptyľuje ventilátor. • Tento režim môžete použiť na grilovanie mäsa, rýb a zeleniny. • Vložte rúrový rošt do hornej časti rúry a plech na pečenie do stredu rúry. • Odporúčaná teplota: 170 °C • Neustále kontrolujte proces prípravy. Jedlo sa môže rýchlo spáliť kvôli vysokej teplote. • Odporúča sa predhriatie. |  |



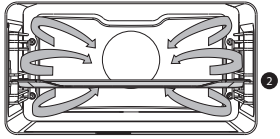

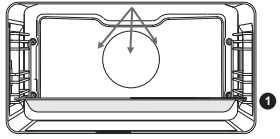

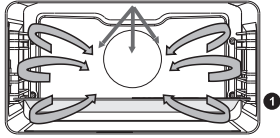
POUŽITIE

| Funkcia | Opis | |
|---|--|--|
|  | <p>Horný ohrev</p> <ul style="list-style-type: none"> • Ohrev len prvkom horného ohrevu. • Tento režim môžete použiť vtedy, keď chcete zapieť hornú časť jedla. • Vložte plech na pečenie alebo rúrový rošt do stredu rúry. • Odporúčaná teplota: 150 °C |  |
|  | <p>Spodný ohrev</p> <ul style="list-style-type: none"> • Ohrev len prvkom spodného ohrevu. • Tento režim môžete použiť na jedlá a zapekané jedlá, ktoré si vyžadujú typické spodné zapečenie alebo zhnednutie. • Vložte plech na pečenie alebo rúrový rošt do spodnej časti rúry. • Použite tesne pred koncom doby pečenia alebo opekania. • Odporúčaná teplota: 160 °C |  |
|  | <p>Ventilátor + spodný ohrev</p> <ul style="list-style-type: none"> • Ohrev prvkom spodného ohrevu. Teplo rozptyľuje ventilátor. • Tento režim môžete použiť na pečenie nízkych koláčov, ako aj zaváranie ovocia a zeleniny. • Vložte do spodnej časti rúry nie príliš vysoký plech na pečenie, aby mohol horúci vzduch cirkulovať aj nad horným povrchom jedla. • Odporúčaná teplota: 180 °C |  |
|  | <p>Pro pečenie</p> <ul style="list-style-type: none"> • Ohrev prvkom horného ohrevu v kombinácii s ohrevným grilovacím prvkom a horúcim vzduchom. • Tento režim môžete použiť na pečenie všetkých druhov mäsa. • Odporúčaná teplota: 180 °C |  |

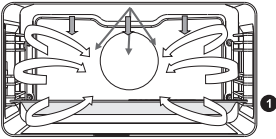
POUŽITIE

| Funkcia | Opis | |
|--|--|---|
|  | <p>Eko horúci vzduch</p> <ul style="list-style-type: none"> • Ohrev horúcim vzduchom. Eko horúci vzduch spotrebuje menej energie, ale výsledok je rovnaký ako pri nastavení horúceho vzduchu. Príprava jedla trvá o pár minút dlhšie. • Tento režim môžete použiť na pečenie mäsa a cesta. • Vložte plech na pečenie alebo rúrový rošt do stredu rúry. • Odporúčaná teplota: 180 °C • Tento režim využíva zvyškové teplo (k ohrevu nedochádza po celý čas) na dosiahnutie nízkej spotreby energie (podľa energetickej triedy EN 60350-1). V tomto režime sa nezobrazuje skutočná teplota v rúre. |  |
| Mikrovlnná funkcia | | |
|  | <p>Mikrovlnný režim</p> <ul style="list-style-type: none"> • Mikrovlnná energia sa používa na varenie a rozmrazovanie jedál. Poskytuje vysokoúčinné varenie bez zmeny farby alebo tvaru jedla. • Položte sklenený podnos na úroveň 1. • Odporúčany výkon: 750 W |  |
| Kombinované funkcie | | |
|  | <p>Mikrovlnný režim + horúci vzduch</p> <ul style="list-style-type: none"> • Tento systém pozostáva z kombinácie mikrovlnného režimu a horúceho vzduchu, čím je doba varenia kratšia. • Použite to pre všetky druhy mäsa, dusených jedál, zeleniny, koláčov, chleba a zapečených jedál (t.j. jedál, ktoré si vyžadujú dlhšiu dobu prípravy). • Položte sklenený podnos na úroveň 1. • Odporúčaná teplota: 160 °C • Odporúčany výkon: 600 W |  |

POUŽITIE

| Funkcia | Opis | |
|---|---|--|
|  | <p>Mikrovlnný režim + gril s ventilátorom</p> <ul style="list-style-type: none">• Jedlo sa varí s kombináciou mikrovlnného režimu a grilu s ventilátorom.• Túto kombináciu môžete použiť na menšie kusy mäsa, rýb a zeleniny.• Umožňuje rýchle varenie a jedlo bude mať peknú hnedú chrumkavú kôrku.• Položte sklenený podnos na úroveň 1.• Odporúčaná teplota: 200 °C• Odporúčaná výkon: 600 W |  |
| Extra funkcie | | |
|  | <p>Ohrev</p> <ul style="list-style-type: none">• Ohrievanie tanierov: táto funkcia sa používa na ohrievanie kuchynského servisu, aby servírované jedlo zostalo dlhšie teplé.• Udržanie teploty: táto funkcia sa používa na udržanie teploty už uvareného jedla. | |
|  | <p>Vodné čistenie</p> <ul style="list-style-type: none">• Mastnotu a nečistoty je možné jednoducho odstrániť zo stien rúry vlhkou handričkou. | |
|  | <p>Rozmrazovanie</p> <ul style="list-style-type: none">• Táto funkcia používa mikrovlnné žiarenie. Jedlá sa rozmrazia rýchlo a efektívne. | |
|  | <p>Programy a obľúbené</p> <ul style="list-style-type: none">• Programy použite na pečenie a opekánie výberom jedla zo zoznamu prednastavených jedál.• Obľúbené: môžete si vybrať zo svojich uložených receptov. | |
|  | <p>Rýchle predhriatie</p> <ul style="list-style-type: none">• S touto funkciou priestor rúry rýchlo dosiahne požadovanú teplotu. Nepoužívajte toto nastavenie, keď je v rúre jedlo. | |

Používanie mikrovlnného režimu

Mikrovlnné žiarenie sú vlastne vysokofrekvenčné elektromagnetické vlny. Energia umožňuje variť alebo zohrievať jedlá bez ovplyvnenia farby alebo tvaru.

Mikrovlnný režim sa využíva na:

- mikrovlnnú funkciu.
- kombinované funkcie.

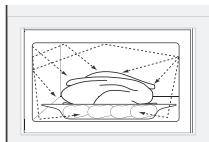

Princíp varenia

1. Mikrovlnné vlny, generované mikrovlnným režimom, sú rovnomerne šírené distribučným systémom. Ten varí jedlo rovnomerne.
2. Jedlo absorbuje mikrovlnné žiarenie do hĺbky približne 2,5 cm. Varenie potom pokračuje, pretože teplo sa šíri v jedle.
3. Doby varenia sa líšia podľa jedla a jeho vlastností:
 - Množstvo a hustota
 - Obsah vlhkosti
 - Teplota pri spustení (či už je alebo nie je chladené)

Dôležité

Jedlo je varené zvnútra šírením tepla. Varenie pokračuje dokonca aj po vybratí jedla z rúry.

Prestože v receptoch a v tejto príručke sa musia preto dodržiavať, aby sa zaistilo nasledovné:

- Rovnomerný ohrev do stredu jedla;
- Rovnaké teploty vo všetkých častiach jedla.

| Výkon | Použitie |
|--------|--|
| 1000 W | <ul style="list-style-type: none">• Pre rýchly ohrev nápojov, vody a jedál s veľkým množstvom vlhkosti.• Na varenie čerstvej alebo mrazenej zeleniny. |
| 750 W | <ul style="list-style-type: none">• Na prípravu a ohrev nápojov a jedál. |
| 600 W | <ul style="list-style-type: none">• Na roztopenie čokolády.• Na varenie rýb a morských plodov.• Na ohrev na dvoch úrovniach.• Na varenie suchých bôbov pri nízkych teplotách.• Na varenie alebo ohrev delikátnych jedál s vajcami. |
| 360 W | <ul style="list-style-type: none">• Na varenie mliečnych výrobkov alebo džemu pri nízkych teplotách. |
| 180 W | <ul style="list-style-type: none">• Na rýchle rozmrazenie jedál.• Na zmäkčenie masla alebo zmrzliny. |
| 90 W | <ul style="list-style-type: none">• Na rozmrazenie krémových koláčov. |

Pokyny pre mikrovlnný kuchynský riad

Kuchynský riad, ktorý používate pre mikrovlnnú funkciu, nesmie blokovať mikrovlnné žiarenie. Kovy, ako nerez, hliník a meď, odrážajú mikrovlnné žiarenie. Z toho dôvodu nepoužívajte kovové nádoby. Kuchynský riad, označený ako vhodný do mikrovlnnej rúry, je možné bezpečne používať. Viac informácií o vhodnom kuchynskom riade nájdete v nasledujúcich pokynoch a pri používaní mikrovlnnej funkcie vždy používajte sklenený podnos na pečenie na úrovni 1.

| Kuchynský riad | Vhodné do mikrovlnnej rúry | Poznámky |
|--|----------------------------|---|
| Allobal | ✓ X | Možnosť použitia v malých množstvách, aby sa predišlo prevareniu určitých častí jedla. Môže dôjsť k opaľovaniu, ak je allobal príliš blízko k stene rúry alebo ak ho použijete príliš veľa. |
| Porcelán a kamenina | ✓ | Porcelán, kamenina, glazovaná kamenina a slonovinový porcelán sú zvyčajne vhodné, pokiaľ nemajú kovový okraj. |
| Jednorazový riad vyrobený z polyestru alebo kartónu | ✓ | Mrazené jedlá sú niekedy balené v jednorazových riadoch. |
| Obal z jedál rýchleho občerstvenia <ul style="list-style-type: none"> • Polystyrénové poháre • Papierové vrecká alebo noviny • Recyklovaný papier alebo kovové okraje | ✓ X X | Môže sa použiť na ohriatie jedál. Pri prehriatí sa polystyrén roztopí. Môže dôjsť k požiaru. Môže dôjsť k opaľovaniu. |
| Sklenený riad <ul style="list-style-type: none"> • Riady do rúry • Jemný sklenený riad • Sklenené nádoby | ✓ | Môže sa použiť, pokiaľ nemá kovový okraj. Môže sa použiť na ohriatie jedál a tekutín. Pri náhlom ohreve sa môže tenké sklo rozbiť. Veko sa musí odobrať. Vhodné len na ohrev. |
| Kov | X | Môže dôjsť k opaľovaniu alebo požiaru. |
| Papier <ul style="list-style-type: none"> • Taniere, poháre, kuchynské utierky • Recyklovaný papier | ✓ X | Na krátke doby varenia a ohrev. Na absorbovanie nadmernej vlhkosti. Môže dôjsť k opaľovaniu. |

POUŽITIE

| Kuchynský riad | Vhodné do mikrovlnnej rúry | Poznámky |
|----------------|----------------------------|--|
| Plast | ✓ | <p>Najmä teplovzdorný termoplastový materiál. Iné druhy plastov sa môžu pri vysokých teplotách zdeformovať alebo zmeniť farbu. Nepoužívajte melamínový plast.</p> <p>Môže sa použiť na uchovanie vlhkosti.</p> <p>Nesmie sa dotknúť jedla.</p> <p>Pri odstraňovaní fólie buďte opatrní, uniknúť môže horúca para.</p> <p>Len aj je odolný proti vareniu alebo je žiaruvzdorný.</p> <p>Nesmie byť vzduchotesný. V prípade potreby ho prepichnete vidličkou.</p> |





✓ : Odporúčané

✓x : Opatrne

x : Nebezpečné

Ponuka nastavení

Ponuka nastavení je k dispozícii len po stlačení tlačidla plus, keď je spotrebič v pohotovostnom režime.

| Nastavenie | Opis |
|---|--|
|  | <p>General (Všeobecne)</p> <p>Language (Jazyk)</p> <p>Čas (12- alebo 24-hodinový formát)</p> <p>Date (Dátum)</p> <p>Sound (Zvuk)</p> |
|  | <p>Display (Displej)</p> <p>Brightness (Jas)</p> <p>Clock size (Veľkosť hodín)</p> <p>Night mode (Nočný režim)</p> <p>Appliance to stand-by mode (Spotrebič do pohotovostného režimu)</p> |
|  | <p>Cooking (Varenie)</p> <p>Môj mikrovlnný režim</p> <p>Intenzita výsledku varenia</p> <p>Preheat settings (Nastavenia predhriatia)</p> |
|  | <p>System (Systém)</p> <p>Appliance information (Informácie o spotrebiči)</p> <p>Factory settings (Výrobné nastavenia)</p> <p>Oven light (Svetlo rúry)</p> |

General (Všeobecne)

Z tejto ponuky môžete nastaviť nasledovné:

- Language (jazyk displeja)
- Time (čas vždy vo formáte 24H)
- Time display (zobrazenie času vo formáte 24H alebo 12H)
- Date (dátum vždy formát deň-mesiac-rok)
- Date display (Zobrazenie dátumu ddmmrrrr alebo mmddrrrr)
- Sounds (hlasitosť všeobecných zvukov a alarmov)
- Key sounds (zap./vyp. zvukov tlačidiel)
- Welcome sound (zap./vyp. zvuku spustenia/vypnutia)

Display (Displej)

Z tejto ponuky môžete nastaviť nasledovné:

- Brightness (nízky, stredný, vysoký jas)
- Night mode (doba spustenia a ukončenia nočného režimu pre nižší jas displeja: nast. časovač spustenia prvého displeja, nast. čas ukončenia druhého displeja)
- Clock size (malá/veľká veľkosť hodín)
- Standby (automatické /manuálne vypnutie pohotovostného režimu)



Zmena na manuálne vypnutie zvýši spotrebu energie.

Ak vypnete rúru manuálne (alebo ak dôjde k výpadku el. energie), táto funkcia sa resetuje (displej sa automaticky vypne).

Nastavenia varenia

Z tejto ponuky môžete nastaviť nasledovné:

- Můj mikrovlnný režim (úprava predvoleného výkonu a času funkcie môj mikrovlnný režim)
- Default program intensity (nízka/ stredná/ vysoká intenzita predvoleného programu)
- Preheat settings (nastavte zap. alebo vyp. predvolenej hodnoty predhriatia)

System (Systém)

Z tejto ponuky môžete nastaviť nasledovné:

- Informácie o spotrebiči (vyžiadajte si informácie o spotrebiči)
- Factory settings (späť na výrobné nastavenia)
- Svetlo rúry (automatické vypnutie po 1 min/manuálne)

Ponuka plus

V závislosti od funkcie je možné vybrať extra funkcie (po výbere hlavnej funkcie a nastavení v režime nastavení funkcií) stlačením tlačidla plus.

- Malá ikona vedľa aktuálneho času naznačí aktiváciu funkcií ponuky plus. Farba ikony naznačí, či je aktívna (biela) alebo neaktívna (sivá).
- Ak chcete opustiť ponuku plus, stlačte tlačidlo zastavenia alebo tlačidlo plus; na displeji sa znova zobrazí predchádzajúca obrazovka.
- Ak chcete zrušiť extra funkcie, vyberte možnosť zrušenia (ikona s červeným pásikom).

| Ponuka + | Opis | Ikona |
|---|---|--|
|  | Informácie o varení Vyžiadajte si viac informácií o vybranej funkcii. | |
|  | Rýchle predhriatie Rýchlo predhrejte rúru na požadovanú teplotu (nie je k dispozícii v kombinácii s funkciou odloženého spustenia). |  |
|  | Odložené spustenie Proces varenia sa spustí automaticky a dokončí sa v požadovanom čase. K dispozícii len vtedy, keď je nastavená doba varenia, nie je k dispozícii v kombinácii s predhriatím. |  |
|  | Gratinovanie Pridanie funkcie grilu na koniec postupu; čas gratinovania sa pridá na koniec postupu. |  |
|  | Pridať k obľúbeným Pridanie nastavení uvareného jedla k obľúbeným položkám (pozrite si kapitolu „Zobrazenie dokončenia“). | |
|  | Fázové varenie Kombinácia až troch funkcií v jednom varnom procese. |  |
|  | Prejsť na manuálne varenie | |

Informácie o varení

Obrazovka informácií o varení poskytne viac informácií o vybranej funkcii, ako je potrebné vybavenie a na aké účely sa funkcia používa.

Rýchle predhriatie

Sú dva spôsoby ako použiť rýchle predhriatie:

Aktivujte rýchle predhriatie v ponuke nastavení (na predvolené zap. alebo vyp.)

1. Stlačte tlačidlo plus, keď je spotrebič v pohotovostnom režime. Prejdite do nastavení varenia a vyberte, či má byť rýchle predhriatie predvolene zapnuté alebo vypnuté.
2. Stlačte tlačidlo potvrdenia.
 - Ak je rýchle predhriatie nastavené na predvolene zapnuté, zobrazí sa malá ikona predhriatia, ktorá naznačuje aktívnu funkciu predhriatia.
 - Táto možnosť je dostupná len pre funkcie rúry.

Aktivujte rýchle predhriatie v ponuke plus.

1. Stlačte tlačidlo plus (v režime nastavení funkcie).
2. Stlačením navigačného tlačidla vpravo vyberte možnosť rýchleho predhriatia.
3. Stlačením tlačidla potvrdenia aktivujte rýchle predhriatie.

Malá ikona predhriatia sa zobrazí vedľa aktuálneho času.

 - Pri aktivácii predhriatia sa deaktivuje odložené spustenie, pretože tieto funkcie spolu nefungujú.
 - Pri aktivácii odloženého spustenia sa deaktivuje predhriatie.
 - Ak chcete zrušiť predhriatie, znova stlačte tlačidlo potvrdenia.

Spustenie s rýchlym predhriatím

- Ak sa program spustil a to s rýchlym predhriatím, zobrazí sa kontextové okno. Po 15 sekundách kontextové okno automaticky zmizne. Na obrazovke priebehu sa zobrazí ikona rýchleho predhriatia a čas sa deaktivuje.
- Pri dosiahnutí nastavenej teploty sa zobrazí kontextové okno „The set temperature is reached. Please insert the dish“ (Bola dosiahnutá nastavená teplota, vložte jedlo). Vložte jedlo a program sa spustí automaticky po zatvorení dvierok.
 - Stlačením tlačidla potvrdenia (bez otvorenia dvierok) udržíte spotrebič na nastavenej teplote. Táto situácia zostane do vtedy, kým neotvoríte dvierka.

Odložené spustenie

Pomocou funkcie odloženého spustenia spustíte varenie neskôr nastavením doby požadovaného dokončenia.

1. Stlačte tlačidlo plus (v režime nastavení funkcie).
2. Stlačením navigačného tlačidla vpravo vyberte možnosť odloženého spustenia.
3. Stlačte tlačidlo potvrdenia.

Na displeji sa zobrazí symbol odloženého spustenia, doba varenia a doba dokončenia.

4. Zmeňte dobu dokončenia otočením voliča a potvrďte tlačidlom potvrdenia.

Zobrazí sa malá ikona, ktorá naznačuje, že funkcia je aktívna.

- Ak chcete zrušiť odložené spustenie, prejdite na možnosť odloženého spustenia a vyberte možnosť „zrušiť odložené spustenie“ (zobrazí sa kontextové okno na potvrdenie zrušenia odloženého spustenia).
5. Spustíte program: stlačte tlačidlo potvrdenia a prejdite do režimu priebehu.
Funkcia sa spustí automaticky vo vypočítanej dobe spustenia.

Gratinovanie

Pridanie funkcie grilu na koniec postupu (čas gratinovania sa pridá na koniec procesu varenia).

1. Stlačte tlačidlo plus (v režime nastavení funkcie).
2. Stlačením navigačného tlačidla vpravo vyberte možnosť Gratinovanie.
3. Stlačte tlačidlo potvrdenia.

Malá ikona grilu sa zobrazí vedľa aktuálneho času.

- Ak chcete zrušiť gratinovanie, vyberte v ponuke plus možnosť „zrušiť gratinovanie“.

Fázové varenie

Táto funkcia umožňuje kombináciu až troch funkcií v jednom varnom procese. Vyberte rôzne nastavenia a prispôbte si metódy varenia podľa svojich požiadaviek.

1. Stlačte tlačidlo plus (v režime nastavení funkcie).
2. Stlačením navigačného tlačidla vpravo vyberte možnosť „fázového varenia“.
3. Stlačte tlačidlo potvrdenia.

Malá ikona sa zobrazí vedľa aktuálneho času. Prvá fáza je už plná aktuálnymi nastaveniami funkcie. Ak nie je možné pridať dobu varenia, prvá fáza pridá predvolený čas.

- Ak je napríklad vybraný režim rúry a horúci vzduch 180 °C, do prevej fázy sa pridá predvolený čas 30 min.

4. Ak chcete pridať fázu, vyberte druhú fázu stlačením navigačného tlačidla alebo otočením voliča a ak chcete prejsť do fázy na úpravu, stlačte tlačidlo potvrdenia.

Displej sa prepne na obrazovku nastavenia rúry.

5. Vyberte všetky dostupné funkcie spotrebiča.
6. Uložte fázu a stlačením tlačidla potvrdenia sa vrátte do fázy prehľadu varenia.
 - Ak stlačíte tlačidlo zastavenia, nastavenie sa zruší a displej sa vráti na predchádzajúce zobrazenie.
7. Po potvrdení sa na displeji zobrazia nastavené fázy s pridanými ikonami úpravy a odstránenia. Aktívna oblasť sa presunie do ďalšej fázy a prechodom do druhej fázy ju môžete priamo nastaviť stlačením tlačidla potvrdenia.
8. Ak ste všetky fázy nastavili podľa svojich potrieb, vrátte sa na obrazovku nastavení rúry zatvorením ponuky plus stlačením tlačidla plus alebo zastavenia.

Na displeji sa zobrazí normálne zobrazenie nastavenia rúry spolu s nastaveniami prvej fázy (biela ikona fázy 1).

9. Stlačením tlačidla potvrdenia spustíte priebeh.
 - Ak stlačíte tlačidlo zastavenia, fázové varenie sa zatvorí a rúra sa vráti do normálneho režimu.

Prejsť na manuálne varenie

- V režime manuálneho varenia môžete vybrať a upraviť štandardný program z funkcie Programy a obľúbené, ako v režime Fázové varenie.
- Pri výbere funkcie manuálneho varenia v ponuke plus sa zobrazí kontextové okno: „Switch to oven mode?“ (Prepnúť do režimu rúry?). Po potvrdení sa displej prepne do režimu fázového varenia, ak má program viac fáz.

Programy a obľúbené

Automatické programy

- Automatické programy môžete použiť na pečenie a opekanie výberom jedla zo zoznamu prednastavených jedál. Najprv vyberte druh jedla a potom samotné jedlo z dostupného zoznamu.
- Všetky programové kategórie majú obrázok. Pri výbere jedla sa zobrazia nastavenia programu. Na textovom paneli sa zobrazia názov jedla a názov aktívneho výberu.

- V nastaveniach je ako prvý viditeľný obrázok jedla (nie je upraviteľný), hmotnosť (v závislosti od jedla) (ak je upraviteľná), intenzita (nie vždy upraviteľná) a doba varenia. V prípade potreby upravte intenzitu alebo hmotnosť.

Oblíbené (pozrite si kapitolu „Zobrazenie dokončenia“)

- V oblíbených položkách si môžete vybrať zo svojich uložených receptov.
- Ak tam nie sú žiadne oblíbené recepty, zobrazí sa kontextové okno „No saved dishes“ (Žiadne uložené jedlá).
- Názov receptu sa zobrazí v textovom paneli a zobrazia sa uložené nastavenia rúry.

Časovač vajíčok

Časovač vajíčok je možné použiť nezávisle od funkcie rúry.

1. Stlačte tlačidlo časovača.
2. Zmeňte čas otočením voliča.
 - ▷ Najdlhšie možné nastavenie časovača je 23:59.
3. Stlačením tlačidla potvrdenia potvrdíte nastavenie.

Spustí sa časovač vajíčok.

 - ▷ Ak chcete zrušiť časovač, nastavte čas späť na 0:00 a potvrdte tlačidlom potvrdenia.
 - ▷ Ak chcete zatvoriť ponuku časovača vajíčok, stlačte tlačidlo časovača alebo zastavenia.
4. Keď sa časovač vajíčok vypne, zobrazí sa kontextové okno „Egg timer expires“ (Uplynula doba časovača vajíčok) a zaznie zvukový signál. Stlačením tlačidla zastavenia vypnete signál a zatvoríte kontextové okno.
 - ▷ Zvuk sa vypne automaticky po približne 2 minútach.

Detská poistka

Ovládací panel rúry môžete zamknúť funkciou detskej poistky a ochrániť tak rúru proti neúmyselnému použitiu.

1. Stlačte a podržte tlačidlo uzamknutia.

Spotrebič prejde do režimu uzamknutia tlačidiel. Zobrazí sa kontextové okno. Po 3 sekundách sa zatvorí kontextové okno „Key lock is active“ (Uzamknutie tlačidiel je aktívne). Zobrazí sa aktuálny stav spotrebiča.

 - ▷ Ak sa uzamknutie tlačidiel aktivovalo počas varenia, proces bude pokračovať.
 - ▷ Ak stlačíte tlačidlo, keď sú tlačidlá uzamknuté, znova sa zobrazí kontextové okno „Key lock is active“ (Uzamknutie tlačidiel je aktívne).
 - ▷ Tlačidlo zastavenia je stále aktívne počas režimu uzamknutia tlačidiel. Ak spotrebič vypnete, proces sa zastaví. Ak chcete znova zapnúť spotrebič, deaktivujte režim uzamknutia tlačidiel.
2. Režim uzamknutia tlačidiel deaktivujete opätovným stlačením a podržaním tlačidla uzamknutia.

POUŽITIE

Ohrev

- Ohrievanie tanierov
 - ▷ Táto funkcia sa používa na ohrievanie kuchynského servisu (taniere, poháre), aby servírované jedlo zostalo dlhšie teplé.
 - ▷ Výberom tejto funkcie môžete určiť teplotu a trvanie ohrievania.
- Udržanie teploty
 - ▷ Túto funkciu použijete na udržanie teploty už uvareného jedla.
 - ▷ Výberom tohto symbolu môžete určiť teplotu a trvanie ohrevu jedla.

Rozmrazovanie

- Táto funkcia používa mikrovlnné žiarenie. Jedlá sa rozmrazia rýchlo a efektívne. Túto funkciu použijete na pomalé rozmrazovanie zmrazených jedál (koláče, sušienky, sladké pečivo, chlieb, rožky a mrazené ovocie).
- Výberom tejto funkcie môžete určiť úroveň výkonu a trvanie rozmrazovania.
- Po uplynutí polovice doby rozmrazovania otočte jedlo; pomiešajte jedlo alebo rozlomte väčšie kusy, ak sú zmrazené dohromady.

Čistenie spotrebiča

Rúru pravidelne čistite, aby sa nehromadili zvyšky jedla a tuk najmä na povrchoch vnútri aj vonku, na dvierkach a tesnení.

- Aktivujte tlačidlo uzamknutia, aby ste zabránili náhodnému zapnutiu spotrebiča.
- Vyčistite vonkajšie povrchy mäkkou handričkou a teplou vodou s prostriedkom na umývanie riadov.
- Potom povrchy utrite čistou vlhkou handričkou a vysušte ich.
- Vlhkou handričkou s prostriedkom na umývanie riadov odstráňte striekance a škvrnny na vnútorných povrchoch.
- Potom povrchy utrite čistou vlhkou handričkou a vysušte ich.



Dôležité

- Uistite sa, že do vetracích otvorov nevojde žiadna voda.
- Nikdy nepoužívajte abrazívne čistiace materiály ani chemické rozpúšťadlá.
- Vždy sa uistite, že tesnenie dvierok je čisté. Zabráňte tým hromadeniu nečistôt a môžete správne zatvoriť dvierka.

Vodné čistenie

S vodným čistením a vlhkou handričkou môžete jednoducho odstrániť masť a nečistoty zo stien rúry.

Používanie vodného čistenia

Vodné čistenie používajte len vtedy, keď rúra úplne vychladla. Ak je rúra horúca, je oveľa ťažšie odstrániť nečistoty a masť.



Program trvá 30 minút.

Zvyšky jedla na smaltovaných stenách dostatočne nasiaknu po 30 minútach a tak ich môžete odstrániť vlhkou handričkou.

1. Vyberte z rúry všetko príslušenstvo.
2. Nalejte 0,15 l vody na dno rúry.
3. Otočným ovládačom funkcií vyberte možnosť „Vodné čistenie“.
4. Stlačením tlačidla potvrdenia spustíte vodné čistenie.



Poznámka: Neotvárajte dvierka počas čistenia.

Vybratie a vyčistenie vodiacich líšt



Na čistenie vodiacich líšt použite bežné čistiace výrobky.

- Odskrutkujte skrutku skrutkovačom.
- Vyberte vodiace líšty z otvorov v zadnej stene. *Dobre si rozpery vodiacich líšt odložte. Po vyčistení vráťte rozpery na miesto. Zabráňujú iskreniu počas používania.*

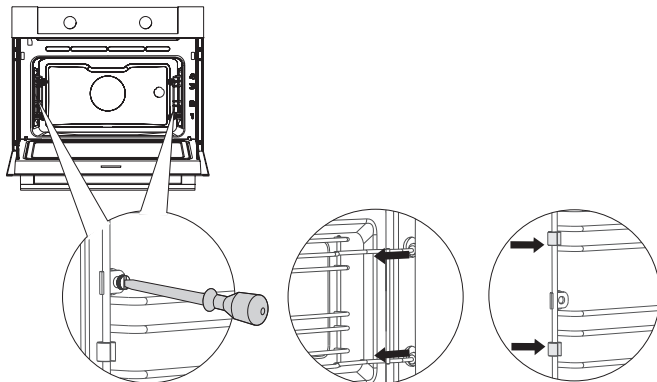

Výmena žiarovky rúry



Svetlo v tomto domácom spotrebiči je vhodné len na osvetlenie tohto spotrebiča. Svetlo nie je vhodné na osvetlenie miestností v domácnosti.

Rúra je vybavená halogénovou lampou.
Tento výrobok obsahuje svetelný zdroj triedy energetickej účinnosti (G).

Lampa je spotrebný tovar a nevzťahuje sa na ňu záruka. Vymeňte chybnú žiarovku za žiarovku rovnakého typu.



Odpojte spotrebič od zdroja napájania odpojením zástrčky od zásuvky alebo vypnutím ističa v poistkovej skrinke.

Poznámka: žiarovka môže byť veľmi horúca! Na vybratie žiarovky použite ochranu.

1. Odskrutkujte štyri skrutky krycieho panela. Odstráňte krycí panel a sklo.
2. Vyberte chybnú halogénovú žiarovku a vymeňte ju z novú.
3. Znova založte krycí panel a sklo.

Pozor: Nedovoľte, aby sa tesniaci krúžok oddelil od krycieho panela.

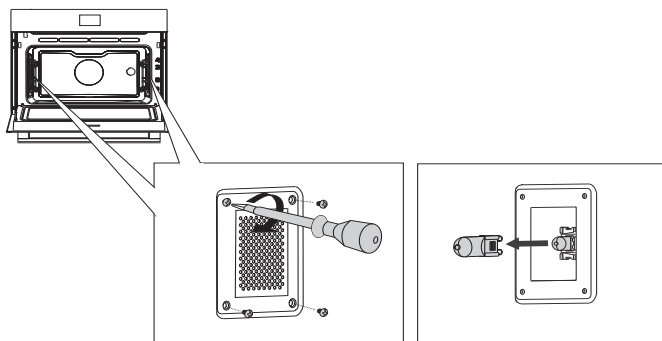

Všeobecne

Ak máte s rúrou problémy, pozrite si prehľad porúch nižšie. Ak budú problémy pretrvávať, obráťte sa na zákaznícky servis.

Jedlo zostáva surové

- Skontrolujte, či bol nastavený časovač a či ste stlačili tlačidlo potvrdenia.
- Sú dvierka správne zatvorené?
- Skontrolujte, či sa nevypálila poistka alebo či sa neaktivoval istič.

Jedlo je prevarené alebo nedovarené

- Skontrolujte, či bola nastavená správna doba varenia.
- Skontrolujte, či bol nastavený správny výkon.

Snímače nereagujú; displej je zamknutý.

- Odpojte spotrebič na pár minút od zdroja napájania (odskrutkujte poistku alebo vypnite sieťové napájanie), potom znova pripojte spotrebič a zapnite ho.

Iskrenie v priestore rúry.

- Uistite sa, že všetky krycie panely z lúčov sú zaistené a že všetky rozpery sú umiestnené na vodiacich lištách.

Výpadok elektrickej energie môže zapríčiniť resetovanie displeja.

- Odpojte zástrčku od zásuvky a potom ju späť pripojte.
- Znova nastavte čas.

V rúre je kondenzácia.

- Je to bežný jav. Po použití rúru utrite dočista.

Po vypnutí rúry ventilátor stále funguje.

- Je to bežný jav. Po vypnutí rúry ventilátor ešte chvíľu funguje.

Prúdenie vzduchu je cítiť pri dvierkach a vonkajšku spotrebiča.

- Je to bežný jav.

Svetlo sa odráža na dverkách a vonkajšku spotrebiča.

- Je to bežný jav.

Para uniká cez dvierka alebo vetracie otvory.

- Je to bežný jav.

Pri činnosti rúry, najmä v nastavení rozmrazovania, je počuť klikanie.

- Je to bežný jav.

Poistka sa pravidelne vypína.

- Obráťte sa na servisného technika.

Na displeji sa zobrazí chybový kód ERROR XX ...

(XX naznačuje číslo poruchy).

- Došlo k poruche elektronického modulu. Odpojte spotrebič na pár minút od zdroja napájania. Potom ho znova pripojte a nastavte aktuálny čas.
- Ak porucha pretrváva, obráťte sa na servisného technika.

Skladovanie a oprava rúry

Opravy môže vykonávať len kvalifikovaný servisný technik. Ak je potrebná údržba, odpojte zástrčku od zásuvky a obráťte sa na zákaznícky servis ASKO.

Pri uskutočňovaní hovoru majte poruke nasledujúce informácie:

- Modelové číslo a sériové číslo (uvedené na vnútornej strane dveriek rúry)
- Záručné podmienky
- Jasný opis problému



Ak potrebujete rúru dočasne uskladniť, vyberte si čisté a suché miesto, pretože prach a vlhkosť môžu spotrebič poškodiť.

Likvidácia spotrebiča a balenia

Tento výrobok je vyrobený z udržateľných materiálov. Na konci svojej životnosti však musí byť spotrebič zodpovedne zlikvidovaný. Úrady vám poskytnú o tom viac informácií.

Balenie spotrebiča je recyklovateľné. Boli použité nasledujúce materiály:

- kartón
- polyetylénová fólia (PE)
- polystyrén bez obsahu CFC (tvrdá PS pena)

Zlikvidujte tieto materiály zodpovedným spôsobom podľa zákonných nariadení.



Výrobok je označený piktogramom prečiarknutého odpadkového koša. To naznačuje, že domáce spotrebiče sa musia likvidovať samostatne. Znamená to, že tento spotrebič nemôžete na konci jeho životnosti zlikvidovať v bežnom domácom odpade. Musíte ho odviezť na špeciálne miestne zberné odpadové miesto alebo predajcovi, ktorý poskytuje takúto službu.

Separovaný zber domácich zariadení zabraňuje znečisteniu životného prostredia a ujmám na verejnom zdraví. Materiály, z ktorých je spotrebič vyrobený, je možné recyklovať a získať tak značné úspory energie a surovín.

Vyhlasenie o zhode



Týmto vyhlasujeme, že naše výrobky sú v súlade s príslušnými európskymi smernicami, normami a nariadeniami, ako aj požiadavkami, ktoré súvisia s týmito normami.



Výkonnostný štítok je umiestnený vo vnútri spotrebiča.

Pri kontaktovaní servisného oddelenia majte poruke kompletne typové číslo.

V záručnom liste nájdete adresy a telefónne čísla servisných organizácií.

 **ASKO**



844192

sk (07-22)