



Návod na použitie

RÚRA

OCS8637S / BO6SA2I3-42

OCS8437S / BO4CS2I3-42

OCS8637B / BO6SA2I3-42

Použité piktogramy



Dôležitá informácia



Tip

OBSAH

Vaša rúra

Úvod	4
Popis spotrebiča	5
Vodiace lišty / Teleskopické vodiace lišty	5
Príslušenstvo	6
Dvierka	7
Chladiaci ventilátor	7
Ovládací panel	8

Prvé použitie

Pred prvým použitím spotrebiča	9
--------------------------------	---

Použitie

Zapnutie a nastavenie	10
Výber režimu pečenia	14
Popis hlavných funkcií	14
Výber nastavenia	18
Výber doplnkových funkcií	21
Začiatok procesu pečenia	22
Vypnutie rúry	22

Obsluha

Funkcia pary	23
Používanie funkcií varenia spotrebiča	25
Culisensor (ak je k dispozícii)	26

Údržba

Čistenie spotrebiča	27
Funkcia čistenia (parné čistenie)	27
Čistenie filtra nádržky na vodu	28
Demontáž a čistenie vodiacich líšt	28
Výmena žiarovky v rúre	29
Demontáž a inštalácia dvierok rúry	30

Poruchy

Všeobecné	32
-----------	----

Environmentálne aspekty

Likvidácia spotrebiča a obalu	34
-------------------------------	----

Úvod

Gratulujeme k výberu tejto rúry. Tento produkt je navrhnutý s ohľadom na jednoduchú obsluhu a optimálny komfort.

Táto príručka ukazuje, ako môžete čo najlepšie využiť túto rúru. Okrem informácií o prevádzke spotrebiča v nej nájdete aj ďalšie informácie, ktoré môžu byť užitočné pri používaní spotrebiča.



Pred použitím spotrebiča si, prosím, pozorne prečítajte samostatné bezpečnostné pokyny!

Pred použitím spotrebiča si prečítajte tento návod a uložte ho na bezpečné miesto pre budúce použitie.

Pokyny na inštaláciu sa dodávajú samostatne.

Popis spotrebiča

1. Ovládací panel
2. Kryt nádržky na vodu
Stlačením otvoríte!
3. Úroveň rúry
4. Dvierka rúry
5. Rukoväť dvierok

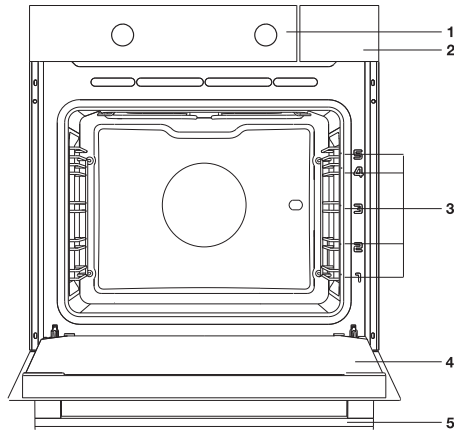

Vodiace lišty / Teleskopické vodiace lišty



- Rúra má štyri alebo päť vodiacich lišt (úroveň 1 až 4/5), v závislosti od modelu. Úroveň 1 sa používa hlavne v kombinácii so spodným ohrevom. Dve horné úrovne slúžia hlavne pre funkciu grilu.
- Umiestnite rošt, pekáč alebo parnú misku do medzery medzi posúvače vodiacej lišty.
- Niekoľko úrovni políc môže mať plne výsuvné teleskopické vodiace lišty, v závislosti od modelu.
 - ▷ Rúra má štyri alebo päť vodiacich lišt (úroveň 1 až 4/5), v závislosti od modelu. Úroveň 1 sa používa hlavne v kombinácii so spodným ohrevom. Dve horné úrovne slúžia hlavne pre funkciu grilu.
 - ▷ Umiestnite rošt, pekáč alebo parnú misku do medzery medzi posúvače vodiacej lišty. Niekoľko úrovni políc môže mať plne výsuvné teleskopické vodiace lišty, v závislosti od modelu.

Príslušenstvo

Váš spotrebič je dodávaný s radom príslušenstva v závislosti od modelu. Používajte len originálne príslušenstvo; je určené špeciálne pre váš spotrebič. Uistite sa, že všetko použité príslušenstvo odolá nastavenej teplote zvolenej funkcie rúry.

Poznámka: nie každé príslušenstvo je vhodné/dostupné pre každý spotrebič (môže sa tiež líšiť v závislosti od krajiny). Pri nákupe vždy uveďte presné identifikačné číslo vášho spotrebiča. Viac informácií o voliteľnom príslušenstve nájdete v predajných brožúrach alebo online.

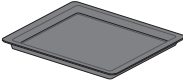
Poznámka: nikdy nekladte príslušenstvo na dno rúry!

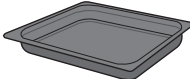
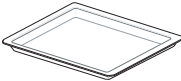
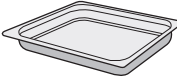
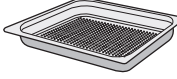
Príslušenstvo, ktoré je možné dodať k vášmu spotrebiču (v závislosti od modelu)	
	<p>Smaltovaný plech na pečenie; používa sa na pečivo a koláče.</p> <ul style="list-style-type: none"> • Nepoužívajte smaltovaný pekáč s mikrovlnnými funkciami! • Vhodné pre čistenie pyrolýzou.
	<p>Rošt do rúry; používa sa hlavne na grilovanie. Na rošt je možné tiež umiestniť parnú misku alebo panvicu s jedlom.</p> <ul style="list-style-type: none"> • Nosič rúry je vybavený bezpečnostným kolíkom. Stojan vpredu mierne nadvihnite a vysuňte ho z rúry. • Nepoužívajte rošt s mikrovlnnými funkciami!
	<p>Plech na pečenie s hlbokým smaltovaním; používa sa na pečenie mäsa a pečenie vlhkého pečiva.</p> <ul style="list-style-type: none"> • Hlboký pekáč nekladte počas procesu varenia na najnižšiu úroveň, okrem prípadov, keď ho používate ako odkvapkávací plech pri grilovaní, pražení alebo pečení na ražni (ak je k dispozícii). • Nepoužívajte hlboký smaltovaný pekáč s mikrovlnnými funkciami! • Vhodné na čistenie pyrolýzou.
	<p>Sklenený pekáč; pre použitie v mikrovlnnej rúre a rúre.</p> <ul style="list-style-type: none"> • NIE JE vhodné na čistenie pyrolýzou.
	<p>Neperforovaná parná miska; hĺbka 40 mm vhodná pre zber vlhkosti počas varenia na pare).</p> <ul style="list-style-type: none"> • Note: discolouration may occur at temperatures above 180 °C! Poznámka: pri teplotách nad 180 ° C môže dôjsť k zafarbeniu! To neovplyvní správnu funkciu rúry.
	<p>Perforovaná parná miska; hĺbka 40 mm vhodná pre nastavenie funkcie pary).</p> <ul style="list-style-type: none"> • Note: discolouration may occur at temperatures above 180 °C! Poznámka: pri teplotách nad 180 ° C môže dôjsť k zafarbeniu! To neovplyvní správnu funkciu rúry.

VAŠA RÚRA

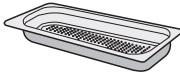
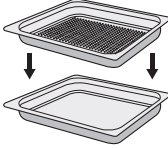
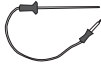
Príslušenstvo, ktoré je možné dodať k vášmu spotrebiču (v závislosti od modelu)	
	<p>Perforovaná parná miska; 1/3GN. Perforovaná parná miska; 1/2GN.</p> <ul style="list-style-type: none">• Poznámka: pri teplotách nad 180 ° C môže dôjsť k zafarbeniu! To neovplyvní správnu funkciu rúry.
	<ul style="list-style-type: none">• Parné misky je možné používať súčasne na dvoch úrovniach. Perforovanú parnú misu umiestnite doprostred rúry a neperforovanú parnú misu o jednu úroveň pod perforovanú parnú misu.• Pre varenie na pare môžete perforovanú parnú misu umiestniť do neperforovanej parnej misky. Môžu byť použité spoločne iba na úrovni s teleskopickými vodiacimi lištami.
	<p>Culisensor; možno použiť na meranie teploty jadra pokrmu. Po dosiahnutí požadovanej teploty sa proces varenia automaticky zastaví.</p>

Dvierka

- Dverné spínače prerušia prevádzku rúry, pri otvorení dvierok počas používania. Rúra pokračuje v prevádzke, akonáhle sa dvierka zatvoria.

Chladiaci ventilátor

- Spotrebič je vybavený chladiacim ventilátorom, ktorý chladí skriňu a ovládací panel.

Ovládací panel

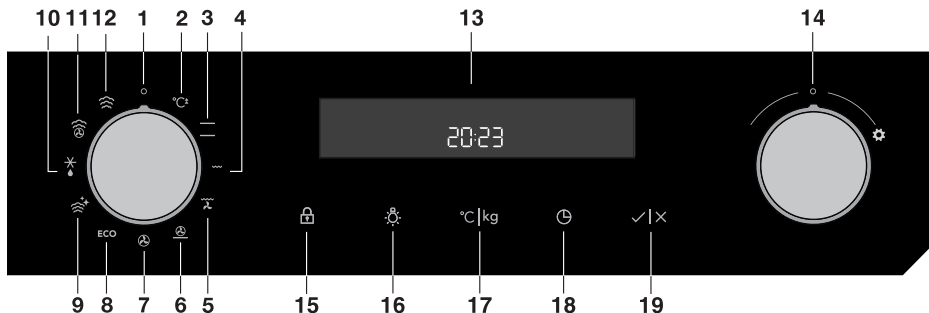

1. Tlačidlo pre funkcie (v polohe »Vypnuté«)
2. Rýchle predhriatie
3. Horný a spodný ohrievač
4. Gril
5. Gril s ventilátorom
6. Horúci vzduch a spodný ohrievač
7. Horúci vzduch
8. Ekologické varenie
9. Čistenie
10. Rozmrazovanie
11. Kombinovaná para
12. Para
13. Informácie o varení a zobrazenie hodín
14. Tlačidlo pre nastavenia (-/+)
15. Tlačidlo detskej poistky
16. Tlačidlo zapnutia / vypnutia osvetlenia rúry
17. Teplota / hmotnosť
18. Elektronický programový časovač
19. Tlačidlo štart/stop



Symbole režimov pečenia môžu byť umiestnené na ovládači alebo na prednom paneli (podľa modelu spotrebiča).

Tlačidlá budú lepšie reagovať, ak sa ich dotknete väčšou plochou vášho prsta. Po každom stlačení bude stlačenie potvrdené krátkym zvukovým signálom.

Pred prvým použitím spotrebiča

- Po dodaní spotrebiča odstráňte z rúry všetky obaly, vrátane všetkých prepravných súčastí z rúry (lepiace pásky, kartón a polystyrénové vložky).
Vyčistite všetko príslušenstvo aj vnútro s teplou vodou a saponátom, čistite pravidelne. Nepoužívajte žiadne abrazívne čistiace prostriedky.
- Pred prvým použitím rúry ju vyhrievajte so systémom horného a dolného výhrevného telesa pri 200 °C po dobu približne jednej hodiny. Dôjde k uvoľneniu zápachu, ktorý je charakteristický pre »nový spotrebič«; zaistite dobré vetranie miestnosti.

Zapnutie a nastavenie

Po zapojení spotrebiča do siete alebo po dlhšom výpadku energie bude na displeji blikať 12:00 a zasvieti sa symbol.

Všetky dostupné nastavenia:

NASTAVENIE ČASU



Otočte OVLÁDAČOM NASTAVENÍ (-/+) najprv nastavte minúty; potom sa kurzor prepne na hodiny. Po troch sekundách sa nastavenia uložia.



Ak otočíte ovládač ďalej doprava alebo doľava, zmeníte tak nastavenie ešte rýchlejšie.

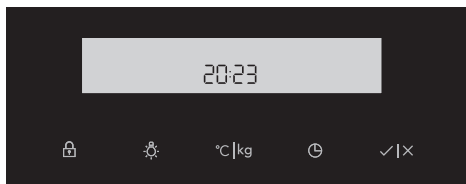

Potvrďte stlačením tlačidla START/STOP. Ak najbližšie tri sekundy nič nestlačíte, nastavenie sa uloží automaticky.



Rúra bude pracovať aj v prípade, že hodiny nie sú nastavené. V tomto prípade však nie sú k dispozícii funkcie časovača (pozri kapitolu NASTAVENIE FUNKCIÍ ČASOVAČA).

Po niekoľkých minútach nečinnosti sa spotrebič prepne do pohotovostného režimu.

POUŽITIE

NASTAVENIA

Nastavenia zmeníte tak, že otočíte ovládač nastavení doprava a podržíte ho tri sekundy. Stláčajte symbol start/stop a vyhladájte v menu požadované nastavenie alebo hodnoty. Hodnotu zmeníte otočením ovládača nastavení doprava alebo doľava.

NASTAVENIE JASU

Môžete si vybrať z troch úrovní jas. Výrobcom je nastavený stredný jas. Úroveň jas môžete nastaviť otočením ovládača.



Nízka úroveň jas

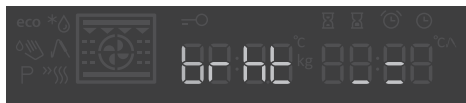

Stredná úroveň jas



Maximálna úroveň jas

HLASITOSŤ

Výrobcom je nastavená stredná hlasitosť. Úroveň hlasitosti môžete nastaviť otočením ovládača.



Nízka hlasitosť



Továrensky nastavená stredná hlasitosť



Maximálna hlasitosť



Vypnutý zvuk

TVRDOŠŤ VODY (aktívna pri parných rúrach)

Pred prvým použitím rúry vykonajte test tvrdosti vody.

Namočte prúžok indikátorového papierika (dodávaný so spotrebičom) na jednu (1) sekundu do vody. Počkajte jednu minútu a sledujte počet prúžkov na papieriku.

POUŽITIE

	4 zelené pruhy	Mäkká	Hrd 1
	1 červený pruh	Mierne tvrdá	Hrd 2
	2 červené pruhy	Stredne tvrdá	Hrd 3
	3 červené pruhy	Tvrdá	Hrd 4
	4 červené pruhy	Veľmi tvrdá	Hrd 5

Môžete si vybrať z piatich rôznych úrovni tvrdosti vody. Výrobcom je nastavená 5. úroveň tvrdosti vody. Úroveň tvrdosti vody môžete nastaviť otočením ovládača.



ODSTRAŇOVANIE VODNÉHO KAMEŇA (aktívna pri parných rúrach)

Proces odstraňovania vodného kameňa môžete spustiť tak, že ovládačom vyberiete „on“ (zapnuté) alebo „off“ (vypnuté) a potvrdíte stlačením symbolu start/stop. Výrobcom je nastavené zapnuté odstraňovanie vodného kameňa („on“).



KROK 1 - Do vodnej nádržky pridajte prostriedok na odstránenie vodného kameňa.

KROK 2 - Proces odstraňovania vodného kameňa je dokončený. Odstráňte tekutinu, opláchnite vodnú nádržku a pridajte čerstvú vodu na oplachovanie.

POUŽITIE



KROK 3/Koniec - Oplachovanie je dokončené.
Vyčistite nádržku a utrite rúru.
Tiež vyčistite filtračnú penu (pozri kapitola
ČISTENIE FILTRAČNEJ PENY).

KONIEC

Stlačte symbol start/stop, aby ste opustili menu a vrátili sa do pohotovostného režimu. Menu opustíte aj tak, že podržíte ovládač vľavo na 3 sekundy alebo otočíte ovládač pre výber režimov.



Nastavenia zmeníte tak, že otočíte ovládač nastavení doprava a podržíte ho tri sekundy. Stláčajte symbol start/stop a vyhladájte v menu požadované nastavenie alebo hodnoty. Hodnotu zmeníte otočením ovládača nastavení doprava alebo doľava.



Po výpadku energie alebo keď sa spotrebič vypne, nastavenia doplnkových funkcií ostanú uložené len niekoľko minút. Potom sa všetky nastavenia okrem hlasitosti zvukového signálu a detskej zámky resetujú na pôvodné továrenské nastavenia.

POUŽITIE

Výber režimu pečenia



Otočte ovládačom (doľava a doprava) pre výber REŽIMU PEČENIA 0 (pozri Tabuľka programov). Na displeji sa objaví ikonka vybraného režimu.





Počas používania je možné nastavenia meniť.

Popis hlavných funkcií

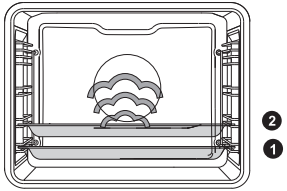

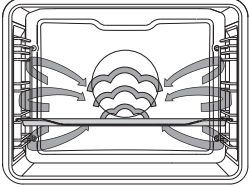

V tabuľkách vyberte preferovanú funkciu. Prečítajte si aj návod na prípravu na obale potravín. Niektoré hlavné funkcie majú podfunkcie.

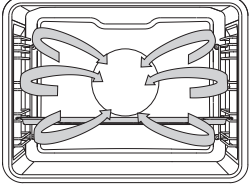
Funkcia / Odporúčaná teplota v ° C	Popis	
 160 °C	Rúra <ul style="list-style-type: none">• Použite jednu z funkcií dostupných pre grilovanie, pečenie alebo praženie.• K dispozícii sú podfunkcie (pozri tabuľku funkcií rúry).	
	Rozmrazovanie <ul style="list-style-type: none">• S touto funkciou vzduch cirkuluje pomocou ventilátora. Vzduch sa zohreje na teplotu 30 ° C. Jedlá sa rozmrazujú rýchlo a efektívne.	
 100 °C	Para <ul style="list-style-type: none">• Ďalšie informácie nájdete v kapitole "Funkcia Para".• Para s teplotou 100 °C sa v pravidelných intervaloch rozprašuje do dutiny rúry.• K dispozícii sú podfunkcie (pozri tabuľku funkcií pary).	

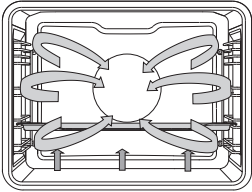

POUŽITIE

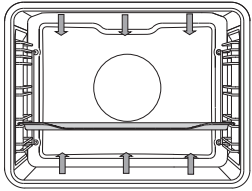
Funkcia / Odporúčaná teplota v ° C	Popis	
 <p>160 °C</p>	<p>Kombinovaná para</p> <ul style="list-style-type: none"> • Ohrev pomocou horúceho vzduchu v kombinácii s parou. • Para sa v pravidelných intervaloch rozprašuje do dutiny rúry. • Tento režim je možné použiť na pečenie rôznych druhov cesta, ako je napríklad: lístkové cesto, brioškové cesto, bochníky z kysnutého cesta, francúzsky chlieb, ďalej na gratinovanie mäsa a pečenie mäsa. Horúca para zaisťuje peknú chrumkavú hnedú kôrku a vzdušnú textúru. Mäso a ryby zostávajú vo vnútri pekné a šťavnaté. V tomto režime vždy skontrolujte, či je nádržka na vodu naplnená čerstvou vodou. • K dispozícii sú podfunkcie (pozri tabuľku: funkcie kombinovanej pary). 	
 <p>70 °C</p>	<p>Čistenie</p> <ul style="list-style-type: none"> • Pomocou tejto funkcie a vlhkej handričky môžete ľahko odstrániť masť a nečistoty zo stien rúry. • Túto funkciu používajte iba vtedy, keď je rúra úplne vychladnutá. Para sa v pravidelných intervaloch rozprašuje do dutiny rúry. • Po namočení, zvyšky potravín možno odstrániť pomocou vlhkej handričky. 	
 <p>180 °C</p>	<p>Horúci vzduch</p> <ul style="list-style-type: none"> • Ohrev pomocou horúceho vzduchu zo zadnej časti rúry. • Tento režim zaisťuje rovnomerné zahrievanie a je ideálny pre pečenie. • Umiestnite pekáč alebo rošt do stredu rúry. • Odporúčaná teplota: 180 ° C • Odporúča sa predohrev. 	

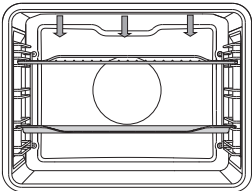
POUŽITIE

Funkcia / Odporúčaná teplota v ° C	Popis	
 <p>200 °C</p>	<p>Horúci vzduch + spodný ohrev</p> <ul style="list-style-type: none"> • Ohrev pomocou horúceho vzduchu zo zadnej časti rúry a spodného ohrevného telesa. • Tento režim je možné použiť na pečenie pizze, vlhkého pečiva, ovocných koláčov, kysnutého cesta a krehkého pečiva. • Umiestnite pekáč alebo rošt do stredu rúry. • Odporúčaná teplota: 200 ° C • Odporúča sa predohrev. 	
 <p>200 °C</p>	<p>Horný ohrev + spodný ohrev</p> <ul style="list-style-type: none"> • Ohrev pomocou horného a spodného ohrevného telesa. • Tento režim je možné použiť na tradičné pečenie a praženie. • Umiestnite pekáč alebo rošt do stredu rúry. • Doporučená teplota: 200 ° C • Odporúča sa predohrev. 	
 <p>230 °C</p>	<p>Gril</p> <ul style="list-style-type: none"> • Ohrev pomocou grilovacieho prvku. • Tento režim je možné použiť na grilovanie menšieho počtu obložených chlebičkov, pivných klobások a na opekanie chleba. • Umiestnite rošt do hornej časti rúry a pekáč doprostred rúry. • Priebeh varenia neustále sledujte. Jedlo sa môže rýchlo spáliť kvôli vysokej teplote. • Odporúča sa predohrev. 	

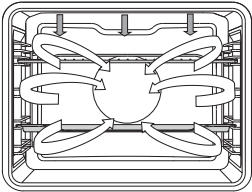
POUŽITIE

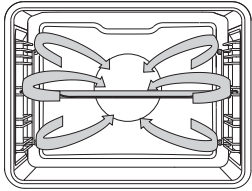
Funkcia / Odporúčaná teplota v ° C	Popis	
 <p>170 °C</p>	<p>Veľký gril + ventilátor</p> <ul style="list-style-type: none"> • Ohrev pomocou horného ohrevného telesa. Teplo je distribuované ventilátorom. • Tento režim je možné použiť na grilovanie mäsa, rýb a zeleniny. • Umiestnite rošt do hornej časti rúry a plech na pečenie do stredy rúry. • Odporúčaná teplota: 170 ° C • Priebeh varenia neustále sledujte. Jedlo sa môže rýchlo spáliť kvôli vysokej teplote. • Odporúča sa predohrev. 	
 <p>180 °C</p>	<p>EKO horúci vzduch</p> <ul style="list-style-type: none"> • Ohrev pomocou horúceho vzduchu. EKO horúci vzduch spotrebovávajú menej energie, ale dáva rovnaký výsledok ako nastavenie horúceho vzduchu. Pečenie trvá o niekoľko minút dlhšie. • Tento režim je možné použiť na pečenie mäsa a krehkého pečiva. • Umiestnite pekáč alebo rošt do stredy rúry. • Odporúčaná teplota: 180 ° C • Toto nastavenie využíva zvyškové teplo (ohrev nie je v prevádzke po celý čas) na dosiahnutie nízkej spotreby energie (v súlade s energetickou triedou EN 60350-1). V tomto režime sa skutočná teplota v rúre nezobrazuje. 	

POUŽITIE

Výber nastavenia

Každý režim pečenia obsahuje základné alebo pôvodné nastavenia, ktoré je možné upraviť.

Nastavenia zmeníte stlačením príslušného tlačidla (predtým, ako stlačíte tlačidlo START/STOP). Niektoré nastavenia nie sú pri určitých režimoch k dispozícii; v takomto prípade vás na to upozorní zvukový signál.

ZMENA TEPLOTY PEČENIA A FUNKCIA PARY

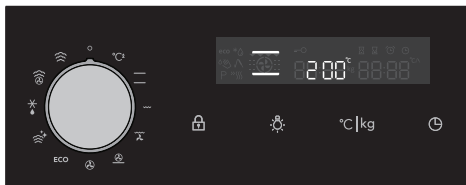

Vyberte REŽIM PEČENIA. Na displeji sa zobrazí vybraný symbol a začne blikať PREDNASTAVENÁ TEPLOTA.

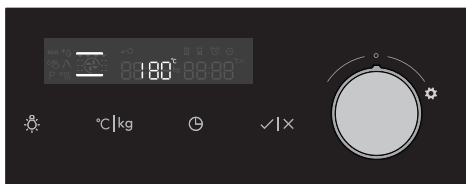

Vyberte REŽIM PEČENIA. Na displeji sa zobrazí vybraný symbol a začne blikať PREDNASTAVENÁ TEPLOTA.

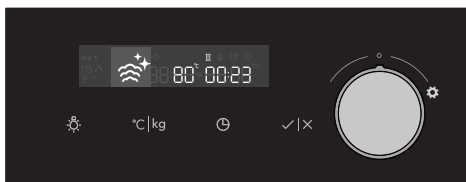

Dotknite sa TLAČIDIEL TEPLOTY a ČASOVAČA a potom otočením ovládača vyberte požadované hodnoty.



Pri niektorých režimoch sú maximálna teplota alebo výkon obmedzené.

POUŽITIE

Pri výbere kombinovaného parného systému si najprv zvolte požadovanú teplotu a čas. Po potvrdení pomocou tlačidla START sa na displeji zobrazí nápis »int« a pásky, ktoré zobrazujú nastavenie intenzity pary (prednastavená je stredná intenzita »mid«).

Pomocou pravého ovládača si vyberte úroveň intenzity pary.

Opätovne stlačte tlačidlo START, čím potvrdíte vybranú úroveň intenzity pary a spustíte kombinovaný parný systém.

ÚROVNE INTENZITY PARY



Nízka intenzita pary



Stredná intenzita pary



Vysoká intenzita pary

FUNKCIE ČASOVAČA

Najprv otočte OVLÁDAČ VOLBY REŽIMU PEČENIA, potom nastavte teplotu. Stlačte tlačidlo ČASOVAČA niekoľkokrát a vyberte symbol.

Ikona vybranej funkcie časovača sa rozsvieti a nastaviteľný čas začiatku/konca pečenia bude svietiť na displeji. Ostatné symboly svietia tlmene.

Stlačte tlačidlo START, aby sa začalo pečenie. Na displeji sa bude zobrazovať UPLYNUTÝ ČAS PEČENIA.

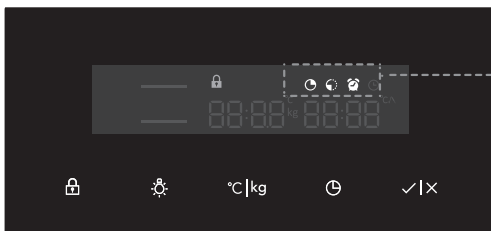

Displej funkcie časovača



Nastavenie dĺžky pečenia

V tomto režime môžete určiť čas používania rúry (čas pečenia). Nastavte požadovaný čas pečenia. Najprv nastavte minúty, potom hodiny. Ikona a čas pečenia sú zobrazené na displeji.



Nastavenie odloženého štartu

V tomto režime môžete určiť trvanie pečenia (čas pečenia) a čas, keď chcete, aby rúra začala (skončila) piecť. Uistite sa, že na rúre je správne nastavený aktuálny čas.

Príklad:

Aktuálny čas: poludnie

Čas pečenia: 2 hodiny

Koniec pečenia: 18:00

Najprv nastavte TRVANIE PREVÁDZKY (2 hodiny). Stlačte znova tlačidlo CLOCK (HODINY) a vyberte KONIEC PREVÁDZKY. Na displeji sa automaticky zobrazí blikajúca hodnota času a trvania prevádzky rúry (14:00).

Nastavte čas na ukončenia pečenia (18:00)

Stlačte tlačidlo START, aby sa začalo pečenie. Časovač začne proces pečenia a na displeji sa zasvieti daný symbol vtedy, keď nastane príslušný čas. Rúra sa automaticky zapne (o 16:00) a vypne pri druhom nastavenom čase (o 18:00).



Nastavenie pripomienkovača (minútky)

Propomienkovač môžete použiť nezávisle od používania rúry. Pripomienkovač možno nastaviť najviac na 24 hodín.

Počas poslednej minúty zobrazuje pripomienkovač sekundy.



Po uplynutí nastaveného času sa rúra automaticky vypne (koniec pečenia).

Budete počuť zvukový signál, ktorý môžete vypnúť stlačením ľubovoľného tlačidla. Po jednej minúte sa zvukový signál vypne automaticky.

Všetky funkcie časovača sa môžu zrušiť nastavením času na „0“.

Po niekoľkých minútach nečinnosti sa spotrebič prepne do pohotovostného režimu.

Výber doplnkových funkcií

Funkcie aktivujete/deaktivujete stlačením požadovaného tlačidla alebo kombinácie tlačidiel.



Niektoré funkcie nie sú pri určitých režimoch k dispozícii; v takomto prípade vás na to upozorní zvukový signál.



Detská zámka

Aktivujete ju stlačením tlačidla **DETSKÁ ZÁMKA**. Na displeji bude svietiť ikonka vybraného režimu. Stlačením toho istého tlačidla detskú zámku deaktivujete. Symbol sa z displeja stratí.

Ak je aktivovaná detská zámka a nie je aktivovaná žiadna funkcia časovača (zobrazené sú iba hodiny), rúra nebude fungovať.

Ak je aktivovaná detská zámka po nastavení funkcie časovača, potom bude rúra fungovať normálne, ale nastavenia nebude možné zmeniť.

Keď je aktivovaná detská zámka, systémy (režimy pečenia) či doplnkové funkcie nie je možné zmeniť. Jediná možná zmena je skončiť proces pečenia otočením ovládača na „0“. Detská zámka bude aktivovaná aj po vypnutí rúry. Aby ste mohli vybrať ďalší režim pečenia, detská zámka sa musí najprv deaktivovať.



Osvetlenie rúry

Osvetlenie rúry sa automaticky zapne pri otvorení dvierok alebo zapnutí rúry.

Keď sa proces pečenia skončí, svetlo ostane ešte jednu minútu svietiť.

Svetlo vo vnútri rúry môžete vypnúť alebo zapnúť stlačením tlačidla „SVETLO“.



Pohotovostný režim

Keď sa rúra nepoužíva, osvetlenie displeja sa automaticky vypne po 10 minútach.

Displej vypnete stlačením tlačidiel **TLAČIDLO + ČASOVAČ**. Ak je aktivovaná funkcia časovača, na displeji sa zobrazia symboly „OFF“ a **ČASOVAČ**.

Začiatok procesu pečenia

Proces pečenia spustíte stlačením tlačidla START/STOP.



Vypnutie rúry

Otočte OVLÁDAČ VÝBERU REŽIMU PEČENIA do pozície „0“.

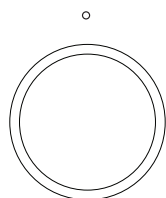

Po skončení procesu pečenia a potom, ako sa rúra vypne, sa teplota na displeji začne znižovať na 50 °C.

Všetky nastavenia časovača pozastavia a zrušia. Na displeji sa zobrazí aktuálny čas (hodiny). Po jednej minúte nečinnosti sa spotrebič prepne do pohotovostného režimu.



Po použití rúry môže v kanáliku na kondenzát (pod dverkami) zostať nejaká voda. Kanálik utrite špongiou alebo handričkou.

Funkcia pary



Varovanie - nebezpečenstvo obarenia! Počas funkcie pary nechajte dvierka zatvorené, v prípade otvorenia môže unikať horúca para. Kondenzácia sa v rúre zvýši pri otváraní dverí.



Poznámka: Vždy, keď funkcia pary skončí, nechajte rúru vychladnúť a jej vnútro utrite dosucha mäkkou handričkou.

Poznámka: Po každom ukončení funkcie pary sa vodný systém vyprázdni. Počas tohto procesu parná rúra vydáva zvuky, ktoré sú súčasťou jej bežnej prevádzky.

Výhody varenia na pare

- Zdravé a prírodné varenie na pare zachováva farbu a chuť jedla. Pri tomto spôsobe varenia sa neuvolňujú žiadne pachy.
- Varenie na pare (dusenie, varenie, praženie) začína skôr, ako teplota v rúre dosiahne 100 ° C.
- Pomalé varenie (dusenie, varenie, praženie) je možné aj pri nižších teplotách.
- Je to zdravé:
 - ▷ vitamíny a minerály sú zachované, pretože len malá časť z nich sa rozpúšťa v horúcom vlhkom jedle.
- Počas varenia na pare nie je nutné pridávať tuk alebo olej v žiadnej forme.
- Prostredníctvom pary sa nešíri vôňa ani chute, čo umožňuje varenie mäsa alebo rýb spolu so zeleninou.
- Para je tiež vhodná pre blanšírovanie, rozmrazovanie a ohrievanie alebo udržiavanie teploty jedla.

Sous vide

Použitie parnej funkcie sous vide:

- Vákuovanie
 - ▷ Najprv vysajte vzduch z plastového vrečka, v ktorom je jedlo, pomocou vákuovačky. Tento proces odstráni väčšinu vzduchu z plastového vrečka. Vrečko pomáha zachovávať živiny a chuť počas varenia, čo má za následok, že je jedlo šťavnatejšie, mäkšie a chutnejšie.
- Vákuové varenie
 - ▷ Varte pokrm pri správnej teplote a správnom čase pomocou nastavenia pary Sous Vide (pozri »Recepty a doby varenia“).
 - ▷ Väčšina jedál sa môže uchovávať pri servírovacej teplote (okolo 60 °C) niekoľko hodín, čo značne uľahčuje misie en place: jednoducho vyberiete jedlo z rúry, keď ho potrebujete.

Plnenie vodnej nádržky

- Pred použitím funkcie pary vždy naplňte nádržku.
- Používajte čistú a studenú vodu z vodovodu, balenú vodu bez pridaných minerálov alebo destilovanú vodu vhodnú na konzumáciu.

1. Stlačením krytu nádržky na vodu otvoríte.
2. Pomocou rukoväte vyberte nádržku z rúry.
3. Zložte z nádržky na vodu veko a vyčistite ju čistou vodou.
4. Naplňte nádržku vodou až po značku „MAX“ (približne 1,2 litra).
5. Zatiačte nádržku na vodu späť do rúry, kým nepočujete cvaknutie (prepínač polohy je aktivovaný).
6. Zatvorte kryt nádržky na vodu. “



Akákoľvek voda, ktorá zostane v parnom systéme po varení, sa prečerpá späť do nádržky na vodu. Po použití funkcie pary nádržku na vodu vyprázdňte, vyčistite a vysušte. Nádržku naplňte iba tesne pred použitím!

Používanie funkcií varenia spotrebiča

Informácie o všeobecnej prevádzke zariadenia nájdete v časti » všeobecné používanie ovládacieho panela “:

1. Stlačením tlačidla »Zapnúť/Vypnúť« zapnite spotrebič.
2. Otočením ovládača pre funkcie vyberte hlavnú funkciu.
 - Príslušnú (dostupnú) funkciu vyberte v časti »Popis funkcií«.
3. Otáčaním ovládača vyberte podfunkciu (ak je k dispozícii) alebo upravte nastavenie.
 - Prvé nastavenie podfunkcie je aktívne (ak je k dispozícii).
4. Spustite priamo vybranú funkciu (s prednastavenými hodnotami) stlačením potvrdzovacieho tlačidla (toto tlačidlo bliká, ak je možné spustiť program).

Dostupné funkcie alebo nastavenia s možnými úpravami:

- funkcia (podfunkcia rúry);
- teplota rúry;
- doba varenia.

Aktivuje sa ďalšia podfunkcia alebo nastavenie (ak je k dispozícii). Ak sa chcete vrátiť k predchádzajúcemu výberu alebo nastaveniu, dotknite sa ľavého navigačného tlačidla.



Ak je to potrebné, vyberte akékoľvek ďalšie nastavenie (napríklad »Rýchly predohrev“) pomocou ponuky plus. Ďalšie informácie nájdete v ponuke Plus.

5. Stlačením potvrdzovacieho tlačidla môžete spustiť prípravu jedla s vybranými nastaveniami.

Na konci varenia môžete:

- Zastaviť varenie
 - Stlačte potvrdzovacie tlačidlo.

Dokončovací displej sa zavrie a zobrazí sa pohotovostná obrazovka. Ak do 10 minút nevykonáte žiadnu akciu, displej sa prepne do pohotovostného režimu.
- Pridať čas navyše
 - Stlačením pravého navigačného tlačidla vyberte možnosť »Pridať čas navyše “.

Nastavenie času je aktívne a možno ho zmeniť priamo otočením ovládača.

 - Stlačte potvrdzovacie tlačidlo.
 - Predchádzajúci proces sa znova aktivuje.

Zmena nastavenia počas procesu

- Ak sa počas procesu dotknete navigačných tlačidiel, zobrazí sa aktívna oblasť. Zvolené nastavenie je teraz možné zmeniť. Po potvrdení potvrdzovacím tlačidlom sa zobrazí obrazovka procesu so zmenenými nastaveniami.«
- Ak sa do 5 sekúnd nevykoná žiadna činnosť, nastavenia procesu sa zrušia a displej sa vráti na obrazovku procesu.

Culisensor (ak je k dispozícii)

Ak je zapojený culisensor, zobrazí sa obrazovka culisensoru a vedľa času sa zobrazí malá ikona culisensoru. Rúra funguje, kým stred jedla nedosiahne nastavenú teplotu. Teplota v jadre jedla sa meria pomocou teplotnej sondy.

1. Odstráňte gumovú krytku zo zásuvky (pravý horný roh v dutine rúry).
2. Pripojte zástrčku culisensoru do zásuvky a úplne zasuňte culisensor do jedla. “

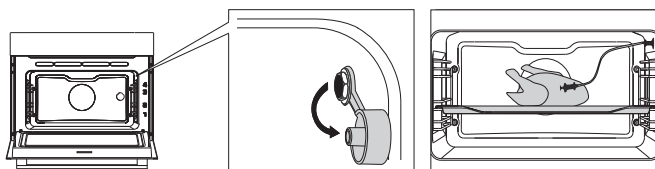

Na displeji sa zobrazí obrazovka a ikona culisensoru.

3. Nastavte funkciu a teplotu. Namiesto času musíte nastaviť teplotu jadra (medzi 30 -100 ° C).
4. Spustíte proces stlačením potvrdzovacieho tlačidla.
5. Počas varenia sa zobrazí stúpajúca teplota jadra (požadovanú teplotu jadra je možné upravovať počas procesu varenia).
6. Po dosiahnutí nastavenej teploty jadra sa proces varenia zastaví. Zaznie akustický signál, ktorý môžete vypnúť stlačením ľubovoľného tlačidla. Po jednej minúte sa zvukový signál automaticky vypne. Na displeji sa zobrazí aktuálny čas.



Dovoľujeme si vás upozorniť!!

- Culisensorov kovový senzor vždy zasuňte úplne celý do jedla.
- Po procese varenia vždy nasadzte kovovú krytku na pripojenie culisensoru.
- Culisensor používajte iba v rúre.
- Dbajte na to, aby sa culisensor počas varenia nedostal do kontaktu s ohrevným telesom.
- Culisensor bude po procese varenia extrémne horúci. **Budte opatrní! Vyhňte sa popáleniu.**

Čistenie spotrebiča

Rúru pravidelne čistite, aby ste zabránili hromadeniu tukov a zvyškov potravín, najmä na povrchu interiéru a exteriéru, dverí a tesnenia.

- Aktivujte detskú poistku (aby ste zabránili náhodnému zapnutiu spotrebiča).
- Vonkajšie povrchy očistite mäkkou handričkou a teplou mydlovou vodou.
- Potom utrite čistou vlhkou handričkou a povrch vysušte.
- Škvry na vnútorných povrchoch očistite handričkou a mydlovou vodou.
- Potom utrite čistou vlhkou handričkou a povrch vysušte.



Dôležité!

Zaistite, aby do vetracích otvorov nevnikla voda. Nikdy nepoužívajte abrazívne čistiace materiály alebo chemické rozpúšťadlá. Vždy sa uistite, že tesnenie dverí je čisté.

To zabráňuje hromadeniu nečistôt a umožňuje vám riadne zatvoriť dvierka.

Funkcia čistenia (parné čistenie)

Pomocou Parného čistenia a vlhkej handričky ľahko odstránite masť a nečistoty zo stien rúry.

Použitie funkcie Parného čistenia

- Čistenie paru používajte iba vtedy, keď je rúra úplne vychladnutá. Odstraňovanie nečistôt a masť je ťažšie, ak je rúra horúca.
- Program trvá 30 minút. Zvyšky jedla na smaltovaných stenách budú po 30 minútach dostatočne namočené, aby ich bolo možné odstrániť vlhkou handričkou.

1. Vyberte z rúry všetko príslušenstvo.
2. Pomocou ovládača pre funkcie vyberte možnosť »Čistenie«.
3. Stlačením potvrdzovacieho tlačidla spustíte Parné čistenie.



Počas programu čistenia neotvárajte dvierka.

Čistenie filtru nádrčky na vodu

Ak je filter v nádrčke na vodu znečistený, môžete ho vyčistiť pod kohútikom.

1. Vyberte saciu rúrku s filtrom.
2. Vyčistite ho pod kohútikom a vráťte na miesto. Zaistite, aby sa filter dotýkal dna vodnej nádrčky.

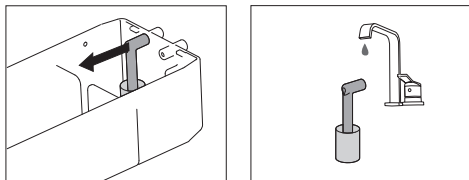

Demontáž a čistenie vodiacich líšt

Na čistenie vodiacich líšt používajte bežné čistiace prostriedky.

1. Pomocou skrutkovača vyskrutkujte skrutku.
2. Vyberte vodiace líšty z otvorov v zadnej stene.

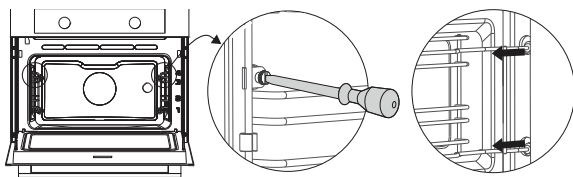

Výmena žiarovky v rúre



Žiarovka v tomto domácom spotrebiči je vhodná iba na osvetlenie tohto spotrebiča. Žiarovka nie je vhodná pre osvetlenie miestností v domácnosti.



Žiarovka je spotrebným tovarom, a preto sa na ňu nevzťahuje záruka. Vymeňte vypálenú žiarovku za žiarovku rovnakého typu.



Odpojte spotrebič od elektrickej siete vytiahnutím zástrčky alebo vypnutím ističa v poistkovej skrinke.

Upozornenie: žiarovka môže byť veľmi horúca! Aby ste predišli popáleniu pri vyberaní žiarovky, použite ochranné rukavice.

3. Odstráňte štyri skrutky z krycieho panelu. Odstráňte krycí panel, sklo a tesniaci krúžok.«
4. Odstráňte chybnú halogénovú žiarovku a vymeňte ju za novú.
5. Vymeňte krycí panel, sklo a tesniaci krúžok.

Pozor: Tesniaci krúžok musí dokonale zapadnúť do výklenku steny rúry.

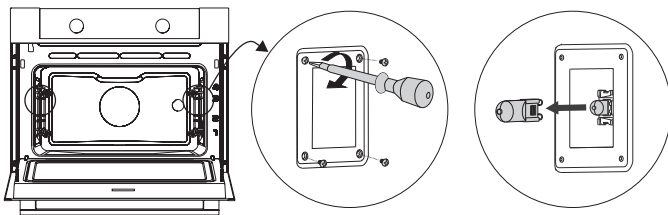

Demontáž a inštalácia dvierok rúry

Prsty držte ďalej od pántov dvierok rúry. Závesy sú odpružené pružinou a môžu spôsobiť zranenie pri spätnom odraze. Uistite sa, že západky závesov sú správne použité tak, aby sa závesy zaistili.

Demontujte dvierka rúry

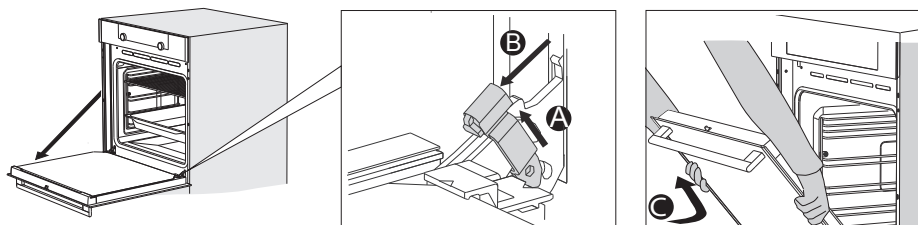

1. Otvorte dvere do plne otvorenej polohy.
2. Zdvihnite obe západky závesu (A) a zatahnite ich smerom k dverám rúry (B). Pánty budú zaistené v polohe 45 °.
3. Opatrne zatvárajte dvierka, kým nedosiahnu 45 ° uhol.
4. Vysaďte dvierka zdvihnutím a naklonením smerom k rúre (C). Závesy musia vyjsť zo štrbín v rúre.

Demontáž a inštalácia skla dvierok rúry

Sklo dvierok rúry je možné čistiť zvnútra, ale budete musieť odstrániť sklo z dverí.

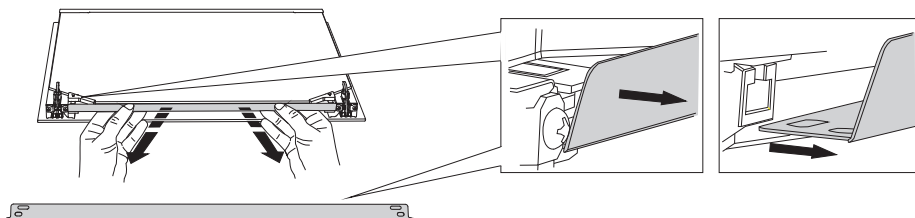

ÚDRŽBA

1. Mierne nadvihnite (1) a posuňte (2) svorky v spodnej ľavej a pravej časti dverok, aby ste uvoľnili sklo (A).
2. Uchopte sklo (A) zospodu a jemne ho zdvihnite (3) a posuňte (4), aby ste ho odstránili z hornej podpory.
3. Vnútrorné sklo (B) (v závislosti od modelu) je možné vytiahnuť opatrným nadvihnutím (5) a posunutím (6) tak, aby bolo odstránené zo spodnej podpory. Odstráňte tiež gumové rozperry (C) z vnútorného skla.

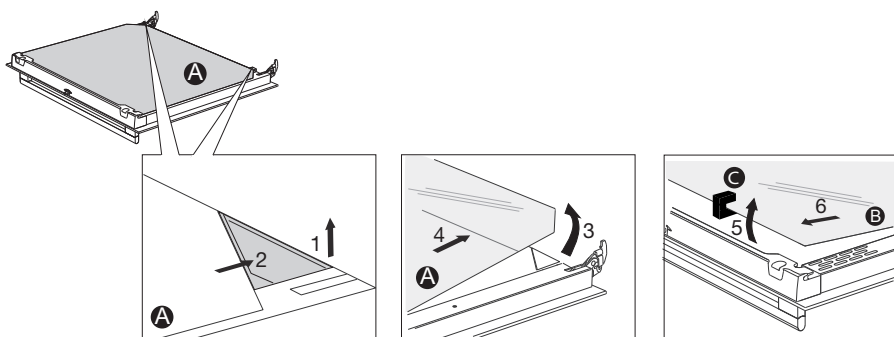

 Nainštalujte sklo opačným postupom.

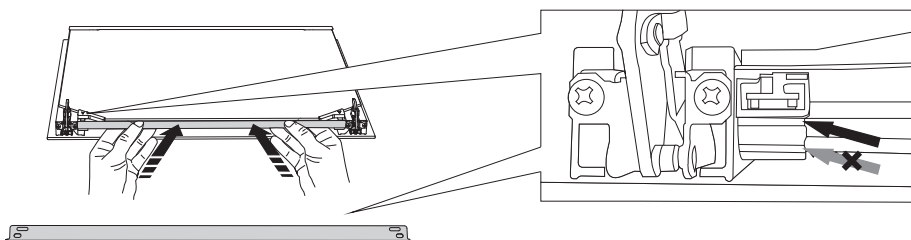

Namontujte dvierka rúry

1. Držte dvierka v uhle približne 45 ° pred rúrou.
2. Vložte závesy do otvorov a uistite sa, že sú oba správne umiestnené.
3. Otvorte dvere do úplne otvorenej polohy.
4. Zdvihnite obe západky závesu a posuňte ich smerom k rúre.
5. Jemne zatvorte dvierka rúry a uistite sa, že sa správne zatvárajú. Ak sa dvere neotvoria alebo nezatvoria správne, skontrolujte, či sú závesy správne umiestnené vo svojich drážkach.

Všeobecné

Ak máte problémy s rúrou, pozrite sa na nižšie uvedený prehľad chýb. Ak problémy pretrvávajú, obráťte sa na zákaznícky servis.

Jedlo zostáva surové

- Skontrolujte, či bol nastavený časovač a či ste sa dotkli potvrdzovacieho tlačidla.
- Sú dvierka správne zatvorené?
- Skontrolujte, či sa poistka vypálila alebo či bol aktivovaný istič.

Jedlo je prevarené alebo nedovarené

- Skontrolujte, či bola nastavená správna doba varenia.
- Skontrolujte, či bol nastavený správny výkon.

Tlačidlá nereagujú; displej nereaguje na tlačidlá.

- Odpojte spotrebič od zdroja napájania na niekoľko minút (odpojte sieťovú zástrčku alebo vypnite istič); potom spotrebič znova pripojte a zapnite ho.

Iskrenie v priestore rúry.

- Zaisťte, aby všetky krycie panely žiaroviek boli bezpečné a aby boli všetky rozperky umiestnené na vodiacich lištách.

Výpadok napájania môže spôsobiť resetovanie displeja.

- Vytiahnite zástrčku zo zásuvky a znovu ju zapojte.
- Nastavte znovu čas.

V rúre dochádza ku kondenzácii.

- To je normálne. Po použití rúru utrite.

Ventilátor funguje aj po vypnutí rúry.

- To je normálne. Po vypnutí rúry bude ventilátor ešte chvíľu fungovať.

Prúdenie vzduchu je cítiť na dverách a zvonku spotrebiča.

- To je normálne.

Svetlo sa odráža na dverách a zvonku spotrebiča.

- To je normálne.

Para uniká z dverí alebo z vetracích otvorov.

- To je normálne.

Keď rúra pracuje, je počuť cvakanie, najmä v režime rozmrazovania.

- To je normálne.

Istič sa pravidelne vypína.

- Obráťte sa na servisného technika.

Na displeji sa zobrazí chybový kód, **ERROR XX...**

(XX označuje číslo chyby).

- V elektronickom module je chyba. Odpojte na niekoľko minút spotrebič od napájania. Potom ho znova pripojte a nastavte aktuálny čas.“
- Ak chyba pretrváva, obráťte sa na servisného technika.

Skladovanie a opravy rúry

- Opravy by mal vykonávať len kvalifikovaný servisný technik.
Ak je nutná údržba, vyťahnite zástrčku zo zásuvky a kontaktujte zákaznícky servis ASKO.

Pri volaní majte po ruke nasledujúce informácie:

- Číslo modelu a sériové číslo (uvedené na vnútornej strane dvierok rúry)
- Podrobnosti o záruke
- Jasný popis problému



Ak musíte rúru dočasne skladovať, vyberte si čisté a suché miesto, pretože prach a vlhkosť môžu spotrebič poškodiť.

Likvidácia spotrebiča a obalu

Tento výrobok je vyrobený z udržateľných materiálov. Na konci životnosti sa však musí spotrebič zlikvidovať zodpovedne. Štátne orgány vám o tom môžu poskytnúť informácie.

Obal spotrebiča je možné recyklovať. Boli použité nasledujúce materiály:

- lepenka;
- polyetylénový film (PE);
- Polystyrén bez CFC (tvrdá PS pena).

Zlikvidujte tieto materiály zodpovedne v súlade s právnymi predpismi.



Výrobok má piktogram preškrtnutého kontajnera na odpad. To znamená, že domáce spotrebiče musia byť zlikvidované samostatne. To znamená, že na konci svojej životnosti sa spotrebič nesmie spracovávať ako bežný odpad. Mali by ste ho vziať do špeciálneho skladu komunálneho odpadu alebo do obchodu, ktorý vám ponúka, že to urobí za vás.

Separovaný zber odpadu-zariadenia pre domácnosť-zabraňuje poškodeniu životného prostredia a verejného zdravia. Materiály použité pri výrobe tohto spotrebiča je možné recyklovať, čo prináša značné úspory energie a surovín.

Vyhlásenie o zhode

CE Týmto vyhlasujeme, že naše výrobky spĺňajú príslušné európske smernice, objednávky a nariadenia, ako aj požiadavky uvedené v odkazovaných normách.



Štítok s údajmi o spotrebiči je umiestnený na vnútornej strane spotrebiča.

Pri kontaktovaní servisného oddelenia majte poruke úplné typové číslo.

Adresy a telefónne čísla servisnej organizácie nájdete na záručnom liste.

Návod na použitie nájdete tiež na našom webe:
www.asko.com

 **ASKO**



861450

sk (10-22)