



Pokyny pre používanie

RÚRA

OP8487S/BO4PY4F3-12
OP8487A/BO4PY4F3-12
OP8687S/BO6PY4F3-42
OP8687A/BO6PY4F3-42
OP8687B/BO6PY4F3-42
OP8687A1 / BO6PY4F3-42

Použité piktogramy



Dôležité informácie



Tip

Rúra

Úvod	4
Ovládací panel	5
Opis	6
Vodiace lišty/Teleskopické vodiace lišty	6
Príslušenstvo	7
Dvierka	8
Chladiaci ventilátor	8
Hlavné funkcie	8
Tlačidlá	9
Navigácia	10

Úvodné použitie

Čo urobiť najprv	12
------------------	----

Činnosť

Výber funkcie	14
Režim nastavení funkcií	14
Režim priebehu	16
Zobrazenie dokončenia	16
Zmena nastavení počas priebehu	17

Použitie

Tabuľka funkcií	18
Culisensor	22
Ponuka nastavení	23
Ponuka plus	25
Informácie o varení	26
Rýchle predhriatie	26
Odložené spustenie	27
Gratinovanie	27
Fázové varenie	27
Prejsť na manuálne varenie	28
Programy a obľúbené	28
Časovač vajíčok	29
Detská poistka	29
Ohrievanie tanierov	30
Ohrev	30
Rozmrazovanie	30

Čistenie

Čistenie spotrebiča	31
Pyrolýza	31
Vodné čistenie	33
Vybratie a vyčistenie vodiacich lišt	33
Demontáž a montáž dvierok rúry	34
Demontáž a montáž skla dvierok rúry	35
Výmena žiarovky svetla rúry	35

Riešenie problémov

Všeobecne	37
-----------	----

Rúra a životné prostredie

Likvidácia spotrebiča a balenia	39
---------------------------------	----

Úvod

Gratulujeme, že ste si vybrali túto rúru ASKO.

Tento výrobok bol navrhnutý tak, aby sa jednoducho ovládal a poskytoval optimálny komfort. Rúra má širokú škálu nastavení, ktoré umožňujú vybrať vždy správny spôsob prípravy jedla.

V tejto príručke nájdete pokyny na čo najlepšie využitie tejto rúry. Okrem informácií o prevádzke rúry nájdete tu aj základné informácie, ktoré môžu byť užitočné pri používaní spotrebiča.



Pred použitím zariadenia si pozorne prečítajte samostatné bezpečnostné pokyny!

Prečítajte si túto príručku pred použitím spotrebiča a uložte ju na bezpečnom mieste na neskoršie použitie.

Pokyny na inštaláciu sa dodávajú samostatne.

Ovládací panel

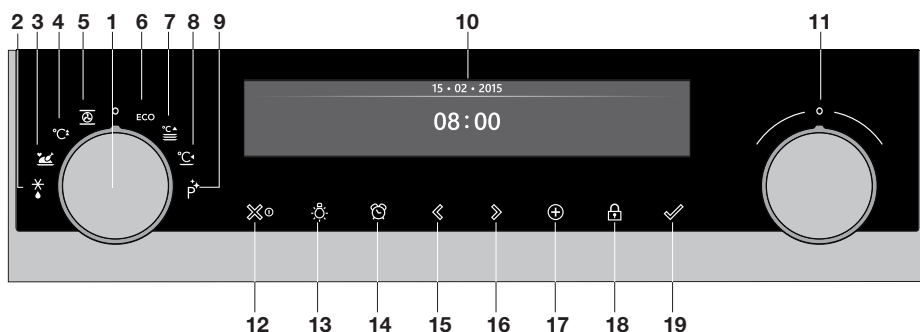

1. Otočný ovládač funkcií (v polohe vyp.)
2. Rozmrazovanie
3. Programy a obľúbené
4. Rýchle predhriatie
5. Rúra
6. Eko horúci vzduch
7. Ohrievanie tanierov
8. Ohrev
9. Čistenie
10. Displej
11. Volič
12. Tlačidlo zap./vyp. a tlačidlo zastavenia (zrušenie)
13. Tlačidlo svetla
14. Tlačidlo časovača
15. Navigačné tlačidlo vľavo
16. Navigačné tlačidlo vpravo
17. Tlačidlo plus
18. Tlačidlo detskej poistky (tlačidlo uzamknutia)
19. Tlačidlo potvrdenia



Poznámka:

Tlačidlá reagujú najlepšie, ak sa ich dotknete veľkou plochou končeku prstu. Pri každom stlačení tlačidla počas používania zaznie krátky zvukový signál.

Opis

1. Ovládací panel
2. Úrovne rúry
3. Dvierka rúry
4. Rukoväť dvierok

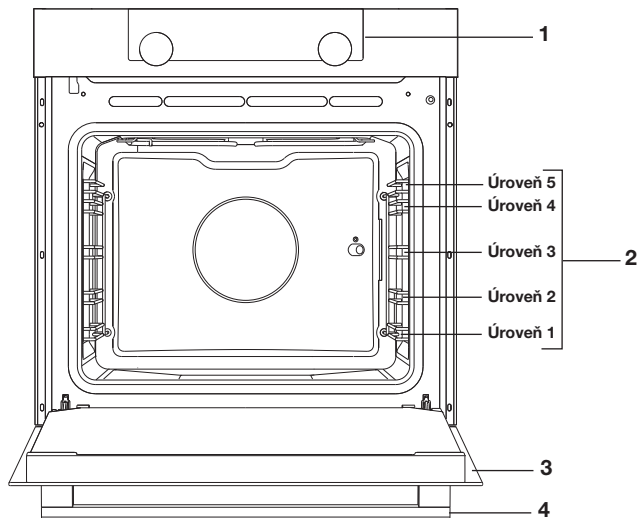

Vodiace lišty/Teleskopické vodiace lišty

- Rúra má štyri alebo päť vodiacich držiakov (úroveň 1 až 4/5), v závislosti od modelu. Úroveň 1 sa používa hlavne v kombinácii so spodným ohrevom. Dve horné úrovne sa používajú hlavne na funkciu grilovania.
- Položte rúrový rošt, plech na pečenie alebo parnú nádobu do priestoru medzi vodiace lišty.
- Niekoľko úrovní môže byť vybavených teleskopickými vodiacimi lištami, v závislosti od modelu.
 - Vytiahnite teleskopické lišty úplne von z priestoru rúry a položte na nich rúrový rošt/plech na pečenie/parnú nádobu. Potom zasuňte rúrový rošt/plech na pečenie/parnú nádobu na teleskopických lištách späť do rúry.
 - Dvierka rúry zatvorte len vtedy, keď boli teleskopické lišty úplne zasunuté do rúry.







Poznámka: odoberte vodiace lišty/teleskopické vodiace lišty z rúry, ak idete použiť funkciu pyrolýzy!

Príslušenstvo

V závislosti od modelu je spotrebič vybavený sortimentom príslušenstva. Používajte iba originálne príslušenstvo, pretože je špeciálne určené pre spotrebič. Uistite sa, že všetko používané príslušenstvo vydrží teplotné nastavenia vybranej funkcie rúry.

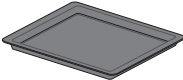
Poznámka: nie všetko príslušenstvo je vhodné/dostupné pre každý spotrebič (môže sa to líšiť aj podľa krajiny). Pri kúpe vždy poskytnite presné identifikačné číslo spotrebiča. Pozrite si predajné brožúry alebo navštívte webovú stránku, kde nájdete viac informácií o voliteľnom príslušenstve.

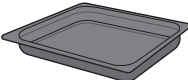
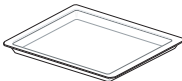
Poznámka: nikdy neukladajte príslušenstvo na dno rúry!

Príslušenstvo, ktoré sa môže dodávať so spotrebičom (v závislosti od modelu)	
	<p>Smaltovaný plech na pečenie; na cesto a koláče.</p> <ul style="list-style-type: none"> Nepoužívajte smaltovaný plech na pečenie na mikrovlnné funkcie! Vhodné na pyrolýzové čistenie.
	<p>Rúrový rošt; používa sa hlavne na grilovanie. Na rúrový rošt môžete tiež položiť parnú nádobu alebo panvicu s jedlom.</p> <ul style="list-style-type: none"> Rúrový rošt je vybavený bezpečnostným kolíkom. Rošt vpredu mierne nadvihnite a vysuňte ho z rúry. Nepoužívajte rúrový rošt na mikrovlnné funkcie!
	<p>Hlboký smaltovaný plech na pečenie; na pečenie mäsa a vlhkého cesta.</p> <ul style="list-style-type: none"> Počas pečenia nepoložte hlboký plech na pečenie na najnižšiu úroveň, okrem prípadov, keď ho používate ako podnos na odkvapkávanie počas grilovania, pečenia alebo opekania na ihlici (ak je dostupné). Nepoužívajte hlboký smaltovaný plech na pečenie na mikrovlnné funkcie! Vhodné na pyrolýzové čistenie.
	<p>Sklenený podnos na pečenie; na mikrovlnné a rúrové použitie.</p> <ul style="list-style-type: none"> NIE je vhodný na pyrolýzové čistenie.
	<p>Culisensor; používa sa na meranie teploty v strede jedla. Pri dosiahnutí požadovanej teploty sa proces prípravy jedla automaticky zastaví.</p>
	<p>Pyrolýzové vodiace lišty; tieto vodiace lišty použite len na čistenie smaltovaného plechu na pečenie počas pyrolýzy (nahradte vodiace lišty/teleskopické vodiace lišty týmito špeciálnymi pyrolýzovými vodiacimi lištami).</p> <ul style="list-style-type: none"> Upozorňujeme: vysoká teplota počas pyrolýzy môže zmeniť zafarbenie pyrolýzových vodiacich lišt.

Dvierka





- Spínače dvierok prerušia činnosť rúry, keď otvoríte dvierka počas používania. Po zatvorení dvierok rúra pokračuje v činnosti.
- Táto rúra je vybavená systémom mäkkého zatvárania dvierok. Pri zatváraní dvierok rúra tento systém tlmí z určitého uhla pohyb a ticho zatvorí dvierka.





Chladiaci ventilátor

- Spotrebič je vybavený chladiacim ventilátorom, ktorý chladí kryt a ovládací panel.

Hlavné funkcie





Hlavné funkcie rúry môžete vybrať otočným ovládačom funkcií.



Nastavenie	Opis
	Vyp./pohotovostný režim
	Rúra Horúci vzduch Horúci vzduch + spodný ohrev Spodný + horný ohrev Veľký gril Malý gril Veľký gril + ventilátor Horný ohrev Spodný ohrev Spodný ohrev + ventilátor Pro pečenie
	Rýchle predhriatie
	Eko horúci vzduch
	Programy a obľúbené Obľúbené Programy

Nastavenie	Opis
	Rozmrazovanie Manuálne rozmrazovanie
	Ohrievanie tanierov
	Ohrev Udržanie teploty
	Čistenie Pyrolýza Vodné čistenie

Tlačidlá

V tabuľke nižšie nájdete opis rôznych tlačidiel.

Tlačidlá	Opis tlačidiel
	Tlačidlo zap./vyp. a tlačidlo zastavenia - Krátke stlačenie: zrušenie činnosti alebo prechod o jeden krok späť v ponuke. - Dlhé stlačenie: zapnutie alebo vypnutie spotrebiča.
	Tlačidlo svetla - Zapnutie alebo vypnutie osvetlenia priestoru rúry.
	Časovač vajíčok - Časovač vajíčok je možné použiť nezávisle od funkcie rúry. - Najdlhšie možné nastavenie časovača je 23:59.
	Navigačné tlačidlo vľavo - Presun aktívnej oblasti doľava.
	Navigačné tlačidlo vpravo - Presun aktívnej oblasti doprava.

Tlačidlá	Opis tlačidiel
	Tlačidlo plus <ul style="list-style-type: none"> - Otvorenie alebo ukončenie ponuky nastavení (v pohotovostnom režime). - Otvorenie alebo ukončenie ponuky plus s extra možnosťami, ktoré sú v danom momente možné (v zapnutom režime).
	Tlačidlo detskej poistky <ul style="list-style-type: none"> - Stlačením a podržaním tlačidla uzamknutia uzamknete spotrebič.
	Tlačidlo potvrdenia <ul style="list-style-type: none"> - Na potvrdenie všetkých bielych nastavení/prvkov na displeji.

Navigácia

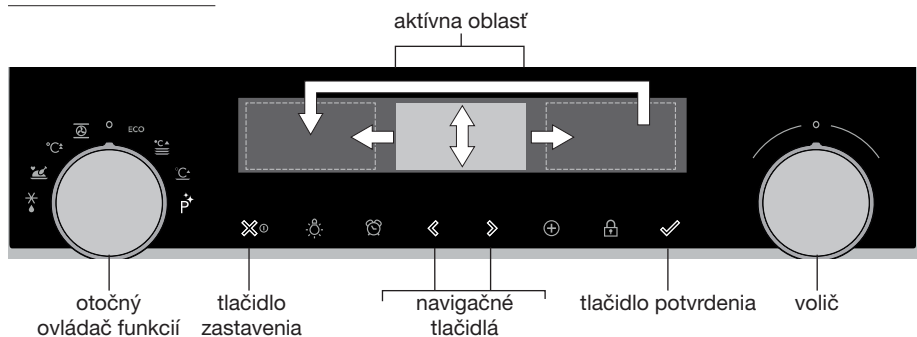

Otočením otočného ovládača funkcií mimo polohu 0 sa rozsvieti ikona vybranej hlavnej funkcie. Na približne 1,5 sekundy sa na displeji zobrazí ikona a názov aktivovanej funkcie. Vedľa sa zobrazí vybraná hlavná funkcia a podfunkcia v hornej časti displeja na paneli pripomienok. Režim nastavení funkcie sa tiež stane aktívnym (sivé pozadie). V tejto aktivovanej oblasti môžete pomocou voliča vybrať nastavenia.

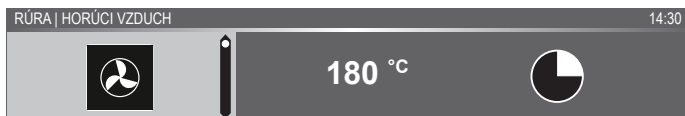

V každej ponuke je navigácia nasledovná:

- Na posun aktívnej oblasti (sivé pozadie) použijete navigačné tlačidlá alebo stlačte volič.
- Nastavenie aktívnej oblasti môžete zmeniť otočením voliča (doľava = zníženie, doprava = zvýšenie). Nastavenie sa automaticky uloží.
- Po nastavení všetkých prvkov na displeji ich potvrdíte stlačením tlačidla potvrdenia (toto tlačidlo začne blikať, keď bude možné spustiť program).
- Stlačením tlačidla zastavenia prejdete o jeden krok späť v ponuke.



V hornej časti displeja je panel pripomienok. Tento panel informuje o tom, kde sa v ponuke nachádzate a ktoré nastavenie meníte. Funkcie sú oddelené kolmou čiarou.

NASTAVENIA | VŠEOBECNÉ | ZVUK | ZVUK TLAČIDIEL

Čo urobiť najprv

- Vyčistite vnútro rúry a príslušenstvo teplou vodou a prostriedkom na umývanie riadu. Nepoužívajte agresívne čistiace prostriedky, drsné špongie ani nič podobné.
- Pri prvom použití bude z rúry vychádzať zvláštny zápach; je to normálne. Počas prvého použitia musí byť zaistené dobré vetranie.



Pri prvom zapojení spotrebiča alebo po pripojení spotrebiča po tom, čo bol odpojený od sieťového napájania na dlhší čas, musíte nastaviť jazyk, dátum a čas.

Nastavenie jazyka

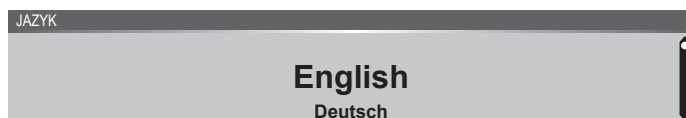

Ak vám nevyhovuje jazyk displeja, môžete si vybrať iný jazyk. Predvolené nastavenie je „English“ (Angličtina).

1. Otočte voličom a vyberte požadovaný jazyk zo zobrazeného zoznamu.
2. Stlačením tlačidla potvrdenia potvrdíte nastavenie.
Zobrazí sa ďalšia obrazovka.

Nastavenie dátumu



1. Otočte voličom a zmeňte prvé nastavenie (Day (Deň)).
2. Potvrďte toto nastavenie stlačením navigačného tlačidla vpravo alebo stlačením voliča.
3. Otočte voličom a zmeňte ďalšie nastavenie (Month (Mesiac)).
4. Potvrďte toto nastavenie stlačením navigačného tlačidla vpravo alebo stlačením voliča.
5. Otočte voličom a zmeňte posledné nastavenie (Year (Rok)).
6. Stlačením tlačidla potvrdenia potvrdíte nastavenie.
Zobrazí sa ďalšia obrazovka.

Nastavenie času



1. Otočte voličom a zmeňte hodiny.
2. Potvrďte toto nastavenie stlačením navigačného tlačidla vpravo alebo stlačením voliča.
3. Otočte voličom a zmeňte minúty.
4. Stlačením tlačidla potvrdenia potvrdíte toto nastavenie.

Všetky nastavenia pri spustení sú nastavené a spotrebič zobrazí obrazovku pohotovostného režimu.



Jazyk, čas a dátum je možné nastaviť aj v ponuke nastavení. Ponuka nastavení je k dispozícii len po stlačení tlačidla plus, keď je spotrebič v pohotovostnom režime (pozrite si časť „Ponuka nastavení“).

Zobrazenie pohotovostného režimu

Na displeji pohotovostného režimu sa zobrazí čas, dátum, teplota priestoru rúry (ak je vyššia než 80 °C) a časovač (ak je nastavený). Spotrebič prejde do pohotovostného režimu po nasledovnom:

- Otočenie otočného ovládača funkcií do polohy 0 (poloha vyp.);
- Niekoľkonásobné stlačenie tlačidla zastavenia (hlbšie v ponuke).

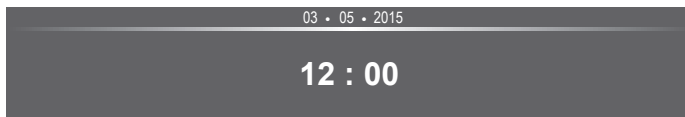

Režim vypnutia

- Predvolene sa spotrebič vypne, keď sa po dobu 30 minút nevykoná žiadny úkon.
- Spotrebič vypnete manuálne stlačením a podržaním tlačidla zastavenia.

Zapnutie spotrebiča

- Stlačením a podržaním tlačidla zastavenia zapnete spotrebič.
- Spotrebič môžete zapnúť aj otočením otočného ovládača funkcií na funkciu.

Výber funkcie

Vyberte funkciu vhodnú na jedlo, ktoré pripravujete. Pozrite si tabuľku v kapitole „Tabuľka funkcií“ a zistíte, ktoré funkcie sú dostupné.

- Prejdite priamo do režimu priebehu stlačením tlačidla potvrdenia (toto tlačidlo začne blikať, keď bude možné spustiť program).

Po výbere hlavnej funkcie je aktívny režim nastavení funkcie (sivé pozadie). V tejto aktivovanej oblasti je teraz možné zmeniť nastavenia pre túto funkciu.

Režim nastavení funkcií

Napríklad (Horúci vzduch + spodný ohrev/40 min.)

1. Otočením otočného ovládača funkcií vyberte hlavnú funkciu.

Aktívnym sa stane nastavenie prvej podfunkcie.

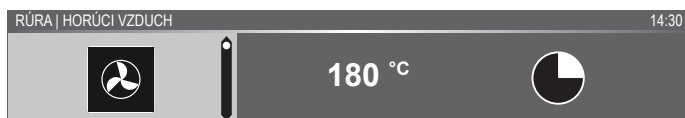

Teraz je možné zmeniť nastavenia podľa potreby. Možnosť nastavenia:

- Funkcia (pozrite si tabuľku v kapitole „Tabuľka funkcií“).
- Teplota (v závislosti od spotrebiča).
- Čas.

2. Otočte voličom a zmeňte nastavenie.

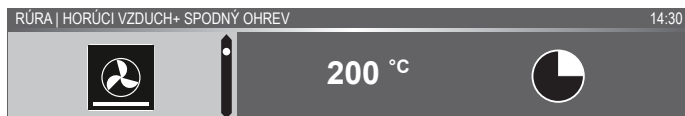

3. Potvrďte toto nastavenie stlačením navigačného tlačidla vpravo alebo stlačením voliča.

Aktívnym sa stane nastavenie ďalšej podfunkcie.

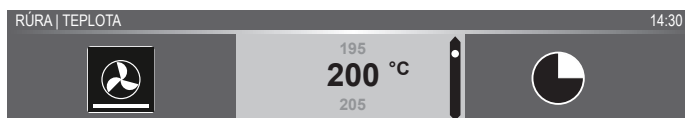

4. Otočte voličom a zmeňte nastavenie.

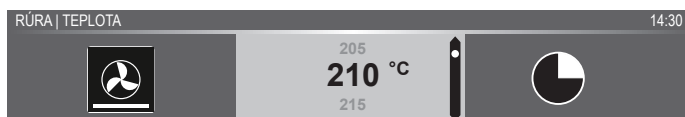

5. Potvrďte toto nastavenie stlačením navigačného tlačidla vpravo alebo stlačením voliča.

Aktívnym sa stane nastavenie ďalšej podfunkcie.

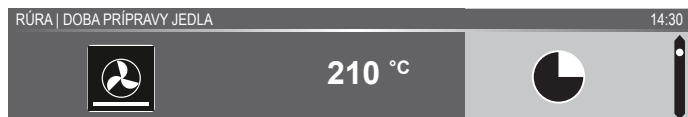

- Ikona časovača zobrazuje, že pre túto funkciu nie je potrebný žiadny časovač. Stlačením tlačidla potvrdenia spustíte program priamo s vybranými nastaveniami (pozrite si krok 7).
 - Ak chcete nastaviť časovač, prejdite na krok 6.
 - Ak je pre aktuálnu funkciu potrebný časovač, namiesto ikony časovača sa zobrazí predvolené nastavenie časovača.
6. Otočte voličom a zmeňte nastavenie.

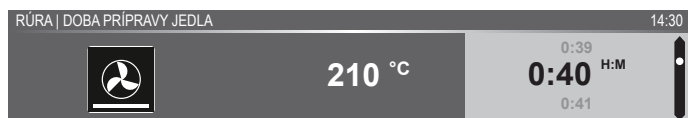

- Zobrazenie H:M.
7. Ak chcete vybrať ďalšie nastavenie, použite ponuku plus (napríklad rýchle predhriatie). Viac informácií nájdete v kapitole „Ponuka Plus“.
 8. Spustíte program: stlačte tlačidlo potvrdenia a prejdite do režimu priebehu.

Program sa spustí s vybranými nastaveniami; rúra prejde do režimu priebehu a zobrazí sa obrazovka priebehu.



Režim priebehu

- Na ľavej strane displeja sa zobrazí teplota (ak sa nedosiahla nastavená teplota, bude dochádzať k prepínaniu medzi teplotou priestoru rúry (sivá) a nastavenou teplotou (biela)). Pri dosiahnutí nastavenej teploty sa zobrazí kontextové okno „set temperature is reached“ (bola dosiahnutá nastavená teplota).
- Na pravej strane displeja sa zobrazí čas (odpočítavanie) alebo doba priebehu (spočítavanie, ak nebol nastavený žiadny čas). Vedľa doby prípravy jedla sa zobrazí čas dokončenia.



- Ak ste vybrali predhrievanie, režim priebehu najprv zobrazí displej predhrievania (predhrievanie na paneli pripomienok a ikonu predhrievania). Všetky nastavenia sú zobrazené, zmenia sa len farby. Teplota priestoru rúry je biela a vybrané nastavenia sú sivé. Pri dosiahnutí nastavenej teploty sa zobrazí kontextové okno: „Set temperature is reached. Insert dish“ (Bola dosiahnutá nastavená teplota. Vložte jedlo).



Zobrazenie dokončenia

Po uplynutí času časovača sa zobrazí obrazovka dokončenia.

Teraz je možné:

- Zastaviť priebeh.
- Pridať čas navyše.
- Gratinovať (ak je možné).
- Uložiť ako obľúbené.



Zastavenie priebehu

1. Stlačte tlačidlo potvrdenia.

Zobrazenie dokončenia sa zatvorí a zobrazí sa obrazovka pohotovostného režimu.

- Ak neurobíte žiadny úkon do 10 minút, displej sa prepne do pohotovostného režimu.

Pridanie času navyše

1. Stlačením navigačného tlačidla vpravo vyberiete možnosť „Add extra time“ (Pridať čas navyše).
2. Nastavenie času sa stane aktívnym a môžete ho zmeniť priamo otočením voliča.
3. Stlačením tlačidla potvrdenia potvrdíte výber.
Predchádzajúci proces sa znova aktivuje.

Gratinovanie

1. Stlačením navigačného tlačidla vpravo vyberiete možnosť „Gratin“ (Gratinovať).
Zobrazia sa nastavenia grilu.
2. Je možné nastaviť teplotu (predvolená 200 °C) a čas alebo môžete program spustiť priamo stlačením tlačidla potvrdenia (čas sa začne napočítavať).
Po potvrdení tlačidlom potvrdenia sa zobrazí obrazovka priebehu.

Uloženie ako obľúbeného

1. Stlačením navigačného tlačidla vpravo vyberiete možnosť „Save as favourite“ (Uložiť ako obľúbené).
Na ďalšej obrazovke s zobrazí 10 pozícií, kde je možné program uložiť.
2. Vyberte pozíciu pre svoj recept otočením voliča a stlačením tlačidla potvrdenia ho uložíte.
3. Zadaťte pre recept názov. Otočením voliča vyberte príslušný znak, jeho stlačením ho potvrdíte a prejdite na ďalší znak.
 - Znak môžete zmazať funkciou kroku späť v zozname znakov (šípka).
4. Stlačením tlačidla potvrdenia uložíte recept.





Zmena nastavení počas priebehu

- Počas priebehu stlačením navigačných tlačidiel zobrazíte aktívnu oblasť. Vybrané nastavenie môžete teraz zmeniť, pozrite si kapitolu „Režim nastavení funkcií“.
- Po potvrdení tlačidlom potvrdenia sa zobrazí obrazovka priebehu so zmenenými nastaveniami.
- Ak po dobu 5 sekúnd nevykonáte žiadny úkon, nastavenia priebehu sa zrušia a displej sa vráti na obrazovku priebehu.



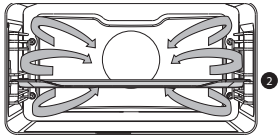

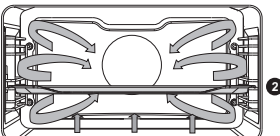
POUŽITIE

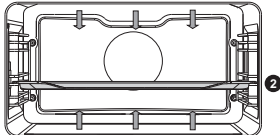
Tabuľka funkcií



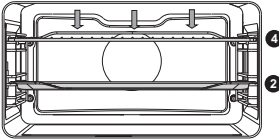

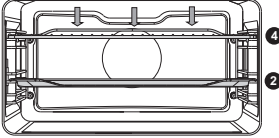

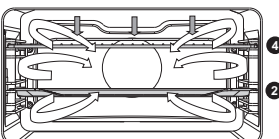
Pozrite si tabuľku a vyberte si preferovanú funkciu. Pozrite si tiež pokyny na prípravu na obale jedla.

Funkcia	Opis	
Funkcie rúry		
	Horúci vzduch <ul style="list-style-type: none">• Ohrev horúcim vzduchom zo zadnej strany rúry.• Tento režim poskytuje rovnomerný ohrev a je ideálny na pečenie.• Vložte plech na pečenie alebo rúrový rošt do stredu rúry.• Odporúčaná teplota: 180 °C• Odporúča sa predhriatie.	
	Horúci vzduch + spodný ohrev <ul style="list-style-type: none">• Ohrev horúcim vzduchom zo zadnej strany rúry a prvku spodného ohrevu.• Tento režim môžete použiť na pečenie pizze, vlhkého cesta, ovocných koláčov, kysnutého cesta a zapečenie jemnej chrumkavej kôrky.• Vložte plech na pečenie alebo rúrový rošt do stredu rúry.• Odporúčaná teplota: 200 °C• Odporúča sa predhriatie.	
	Horný ohrev + spodný ohrev <ul style="list-style-type: none">• Ohrev prvkami horného a spodného ohrevu.• Tento režim môžete použiť na bežné pečenie a opekanie.• Vložte plech na pečenie alebo rúrový rošt do stredu rúry.• Odporúčaná teplota: 200 °C• Odporúča sa predhriatie.	

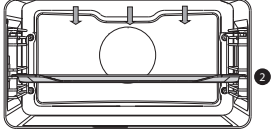

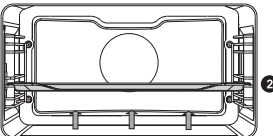

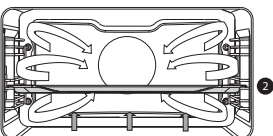
POUŽITIE

Funkcia	Opis	
	<p>Veľký gril</p> <ul style="list-style-type: none"> • Ohrev prvkami horného ohrevu a prvkom grilu. • Tento režim môžete použiť na jedlá a zapekané jedlá, ktoré si vyžadujú typické spodné zapečenie alebo zhnednutie. Použite tesne pred koncom doby pečenia alebo opekania. • Vložte rúrový rošt do hornej časti rúry a plech na pečenie do stredu rúry. • Maximálna povolená teplota: 240 °C • Neustále kontrolujte proces prípravy. Jedlo sa môže rýchlo spáliť kvôli vysokej teplote. • Odporúča sa predhriatie. 	
	<p>Gril</p> <ul style="list-style-type: none"> • Ohrev prvkom grilu. • Tento režim môžete použiť na grilovanie menších častí otvorených sendvičov, klobások a opekanie chleba. • Vložte rúrový rošt do hornej časti rúry a plech na pečenie do stredu rúry. • Maximálna povolená teplota: 240 °C • Neustále kontrolujte proces prípravy. Jedlo sa môže rýchlo spáliť kvôli vysokej teplote. • Odporúča sa predhriatie. 	
	<p>Gril + ventilátor</p> <ul style="list-style-type: none"> • Ohrev prvkami horného ohrevu. Teplo rozptyľuje ventilátor. • Tento režim môžete použiť na grilovanie mäsa, rýb a zeleniny. • Vložte rúrový rošt do hornej časti rúry a plech na pečenie do stredu rúry. • Odporúčaná teplota: 170 °C • Neustále kontrolujte proces prípravy. Jedlo sa môže rýchlo spáliť kvôli vysokej teplote. • Odporúča sa predhriatie. 	

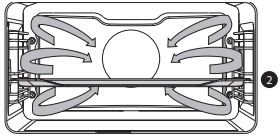

POUŽITIE

Funkcia	Opis	
	<p>Horný ohrev</p> <ul style="list-style-type: none"> • Ohrev len prvkom horného ohrevu. • Tento režim môžete použiť vtedy, keď chcete zapieť hornú časť jedla. • Vložte plech na pečenie alebo rúrový rošt do stredu rúry. • Odporúčaná teplota: 150 °C 	
	<p>Spodný ohrev</p> <ul style="list-style-type: none"> • Ohrev len prvkom spodného ohrevu. • Tento režim môžete použiť na jedlá a zapekané jedlá, ktoré si vyžadujú typické spodné zapečenie alebo zhnednutie. • Vložte plech na pečenie alebo rúrový rošt do spodnej časti rúry. • Použite tesne pred koncom doby pečenia alebo opekania. • Odporúčaná teplota: 160 °C 	
	<p>Ventilátor + spodný ohrev</p> <ul style="list-style-type: none"> • Ohrev prvkom spodného ohrevu. Teplo rozptyľuje ventilátor. • Tento režim môžete použiť na pečenie nízkych koláčov, ako aj zaváranie ovocia a zeleniny. • Vložte do spodnej časti rúry nie príliš vysoký plech na pečenie, aby mohol horúci vzduch cirkulovať aj nad horným povrchom jedla. • Odporúčaná teplota: 180 °C 	
	<p>Pro pečenie</p> <ul style="list-style-type: none"> • Ohrev prvkom horného ohrevu v kombinácii s ohrevným grilovacím prvkom a horúcim vzduchom. • Tento režim môžete použiť na pečenie všetkých druhov mäsa. • Odporúčaná teplota: 180 °C 	

POUŽITIE

Funkcia	Opis	
Eko horúci vzduch		
	<p>Eko horúci vzduch</p> <ul style="list-style-type: none"> • Ohrev horúcim vzduchom. Eko horúci vzduch spotrebuje menej energie, ale výsledok je rovnaký ako pri nastavení horúceho vzduchu. Príprava jedla trvá o pár minút dlhšie. • Tento režim môžete použiť na pečenie mäsa a cesta. • Vložte plech na pečenie alebo rúrový rošt do stredu rúry. • Odporúčaná teplota: 180 °C • Tento režim využíva zvyškové teplo (k ohrevu nedochádza po celý čas) na dosiahnutie nízkej spotreby energie (podľa energetickej triedy EN 60350-1). V tomto režime sa nezobrazuje skutočná teplota v rúre. 	
Extra funkcie		
	<p>Ohrievanie tanierov</p> <ul style="list-style-type: none"> • Ohrievanie tanierov: táto funkcia sa používa na ohrievanie kuchynského servisu, aby servírované jedlo zostalo dlhšie teplé. 	
	<p>Ohrev</p> <ul style="list-style-type: none"> • Udržanie teploty: táto funkcia sa používa na udržanie teploty už uvareného jedla. 	
	<p>Čistenie</p> <p>Pyrolýza</p> <ul style="list-style-type: none"> • Táto funkcia je určená na automatické čistenie rúry. Rúra sa nahreje až na teplotu, ktorá je oveľa vyššia než pri bežnom používaní, aby sa zvyšky mastnoty a nečistôt premenili na popol. • Pred použitím tejto funkcie vyberte z priestoru rúry všetko príslušenstvo a voľné zvyšky jedál. Počas pyrolytického samočistiaceho procesu sa dverka rúry nad určitou teplotu automaticky zamknú. Vonkajšok rúry bude horúcejší než zvyčajne. • Keď rúra úplne vychladne, vnútro je možné utrieť vlhkou handričkou. <p>Vodné čistenie</p> <ul style="list-style-type: none"> • Mastnotu a nečistoty je možné jednoducho odstrániť zo stien rúry vlhkou handričkou. 	

POUŽITIE

Funkcia	Opis	
	Rozmrazovanie <ul style="list-style-type: none">• S touto funkciou cirkuluje vzduch pomocou ventilátora.• Vzduch sa nahreje na teplotu 30 °C.• Túto funkciu použite na rozmrazenie zmrazených jedál.	
	Programy a obľúbené <ul style="list-style-type: none">• Programy použite na pečenie a opekánie výberom jedla zo zoznamu prednastavených jedál.• Obľúbené: môžete si vybrať zo svojich uložených receptov.	
	Rýchle predhriatie <ul style="list-style-type: none">• S touto funkciou priestor rúry rýchlo dosiahne požadovanú teplotu. Nepoužívajte toto nastavenie, keď je v rúre jedlo.	

Culisensor

Ak je culisensor zapojený, zobrazí sa obrazovka culisensora a vedľa času sa zobrazí jeho malá ikona. Rúra funguje, pokiaľ sa nedosiahne nastavená teplota v strede jedla. Teplota v strede sa meria teplotnou sondou.

1. Odskrutkujte kovový kryt zo spojovacieho miesta (predný horný roh pravej steny).
2. Zapojte konektor culisensora do zásuvky a vložte ho úplne do jedla.

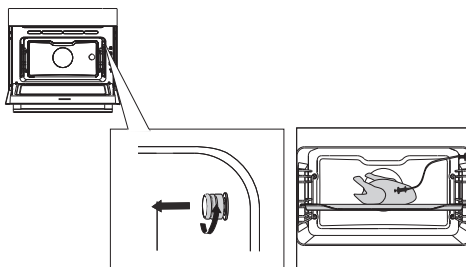

Na displeji sa zobrazí obrazovka a ikona culisensora.

3. Nastavte funkciu a teplotu. Namiesto času musíte nastaviť teplotu v strede (od 30 do 100 °C).
4. Stlačením tlačidla potvrdenia spustíte priebeh.

POUŽITIE





- Počas varenia sa zobrazí zvyšujúca sa teplota v strede (požadovaná teplota v strede sa môže počas varenia upraviť).
- Pri dosiahnutí teploty v strede sa proces varenia zastaví. Zaznie zvukový signál, ktorý môžete vypnúť stlačením ľubovoľného tlačidla. Po jednej minúte sa zvukový signál automaticky vypne. Na displeji sa zobrazí aktuálny čas.



- **Do jedla vždy strčte celý kovový snímač culisensora.**
- **Upozornenie! Po skončení varenia vždy založte kovový kryt späť na zásuvku culisensora.**
- **Culisensor používajte len vo svojej rúre.**
- **Uistite sa, že sa Culisensor počas varenia nedotkne výhrevného prvku.**
- **Po varení bude culisensor veľmi horúci. Budte opatrní! Nepopáľte sa.**

Ponuka nastavení

Ponuka nastavení je k dispozícii len po stlačení tlačidla plus, keď je spotrebič v pohotovostnom režime.

Nastavenie	Opis
	General (Všeobecne) Language (Jazyk) Time (Čas) Date (Dátum) Sound (Zvuk)
	Display (Displej) Brightness (Jas) Clock size (Veľkosť hodín) Night mode (Nočný režim) Appliance to stand-by mode (Spotrebič do pohotovostného režimu)
	Cooking (Varenie) Default program intensity (Intenzita predvoleného programu) Preheat settings (Nastavenia predhriatia)
	System (Systém) Appliance information (Informácie o spotrebiči) Factory settings (Výrobné nastavenia) Oven light (Svetlo rúry)

General (Všeobecne)

Z tejto ponuky môžete nastaviť nasledovné:

- Language (jazyk displeja)
- Time (čas vždy vo formáte 24H)
- Time display (zobrazenie času vo formáte 24H alebo 12H)
- Date (dátum vždy formát deň-mesiac-rok)
- Date display (Zobrazenie dátumu ddmrrrrr alebo mmddrrrr)
- Sounds (hlasitosť všeobecných zvukov a alarmov)
- Key sounds (zap./vyp. zvukov tlačidiel)
- Welcome sound (zap./vyp. zvuku spustenia/vypnutia)

Display (Displej)

Z tejto ponuky môžete nastaviť nasledovné:

- Brightness (nízky, stredný, vysoký jas)
- Night mode (doba spustenia a ukončenia nočného režimu pre nižší jas displeja: nast. časovač spustenia prvého displeja, nast. čas ukončenia druhého displeja)
- Clock size (malá/veľká veľkosť hodín)
- Standby (automatické /manuálne vypnutie pohotovostného režimu)



Zmena na manuálne vypnutie zvýši spotrebu energie.

Ak vypnete rúru manuálne (alebo ak dôjde k výpadku el. energie), táto funkcia sa resetuje (displej sa automaticky vypne).

Nastavenia varenia

Z tejto ponuky môžete nastaviť nasledovné:

- Default program intensity (nízka/ stredná/ vysoká intenzita predvoleného programu)
- Preheat settings (nastavte zap. alebo vyp. predvolenej hodnoty predhriatia)

System (Systém)











Z tejto ponuky môžete nastaviť nasledovné:

- Appliance information (vyžiadajte si informácie o spotrebiči)
- Factory settings (späť na výrobné nastavenia)
- Oven light (automatické vypnutie svetla rúry po 1 min/manuálne)

Ponuka plus

V závislosti od spotrebiča a funkcie je možné vybrať extra funkcie (po výbere hlavnej funkcie a nastavení v režime nastavení funkcií) stlačením tlačidla plus.

- Malá ikona vedľa aktuálneho času naznačí aktiváciu funkcií ponuky plus. Farba ikony naznačí, či je aktívna (biela) alebo neaktívna (sivá).
- Ak chcete opustiť ponuku plus, stlačte tlačidlo zastavenia alebo tlačidlo plus; na displeji sa znova zobrazí predchádzajúca obrazovka.
- Ak chcete zrušiť extra funkcie, vyberte možnosť zrušenia (ikona s červeným pásikom).

Ponuka +	Opis	Ikona
	Informácie o varení Vyžiadať si viac informácií o vybranej funkcii.	
	Rýchle predhriatie Rýchlo predhrejte rúru na požadovanú teplotu (nie je k dispozícii v kombinácii s funkciou odloženého spustenia).	
	Odložené spustenie Proces varenia sa spustí automaticky v nastavenom čase. K dispozícii len vtedy, keď je nastavená doba varenia, nie je k dispozícii v kombinácii s predhriatím.	
	Gratinovanie Pridanie funkcie grilu na koniec postupu; čas gratinovania sa pridá na koniec postupu.	
	Pridať k obľúbeným Pridanie nastavení uvareného jedla k obľúbeným položkám (pozrite si kapitolu „Zobrazenie dokončenia“).	
	Fázové varenie Kombinácia až troch funkcií v jednom varnom procese.	
	Prejsť na manuálne varenie	

Informácie o varení

Obrazovka informácií o varení poskytne viac informácií o vybranej funkcii, ako je potrebné vybavenie na aké účely sa funkcia používa.

Rýchle predhriatie

Sú dva spôsoby ako použiť rýchle predhriatie:

Aktivujte rýchle predhriatie v ponuke nastavení (na predvolené zap. alebo vyp.)

1. Stlačte tlačidlo plus, keď je spotrebič v pohotovostnom režime. Prejdite do nastavení varenia a vyberte, či má byť rýchle predhriatie predvolene zapnuté alebo vypnuté.
2. Stlačte tlačidlo potvrdenia.
 - Ak je rýchle predhriatie nastavené na predvolene zapnuté, zobrazí sa malá ikona predhriatia, ktorá naznačuje aktívnu funkciu predhriatia.
 - Táto možnosť je dostupná len pre funkcie rúry.

Aktivujte rýchle predhriatie v ponuke plus.

1. Stlačte tlačidlo plus (v režime nastavení funkcie).
2. Stlačením navigačného tlačidla vpravo vyberte možnosť rýchleho predhriatia.
3. Stlačením tlačidla potvrdenia aktivujte rýchle predhriatie.

Malá ikona predhriatia sa zobrazí vedľa aktuálneho času.

 - Pri aktivácii predhriatia sa deaktivuje odložené spustenie, pretože tieto funkcie spolu nefungujú.
 - Pri aktivácii odloženého spustenia sa deaktivuje predhriatie.
 - Ak chcete zrušiť predhriatie, znova stlačte tlačidlo potvrdenia.

Spustenie s rýchlym predhriatím

- Ak sa program spustil a to s rýchlym predhriatím, zobrazí sa kontextové okno. Po 15 sekundách kontextové okno automaticky zmizne. Na obrazovke priebehu sa zobrazí ikona rýchleho predhriatia a čas sa deaktivuje.
- Pri dosiahnutí nastavenej teploty sa zobrazí kontextové okno „The set temperature is reached. Please insert the dish“ (Bola dosiahnutá nastavená teplota, vložte jedlo). Vložte jedlo a program sa spustí automaticky po zatvorení dvierok.
 - Stlačením tlačidla potvrdenia (bez otvorenia dvierok) udržíte spotrebič na nastavenej teplote. Táto situácia zostane do vtedy, kým neotvoríte dvierka.

Odložené spustenie

Pomocou funkcie odloženého spustenia spustíte varenie neskôr.

1. Stlačte tlačidlo plus (v režime nastavení funkcie).
2. Stlačením navigačného tlačidla vpravo vyberte možnosť odloženého spustenia.
3. Stlačte tlačidlo potvrdenia.

Na displeji sa zobrazí symbol odloženého spustenia, doba varenia a doba dokončenia.

4. Zmeňte dobu dokončenia otočením voliča a potvrďte tlačidlom potvrdenia.

Zobrazí sa malá ikona, ktorá naznačuje, že funkcia je aktívna.

- Ak chcete zrušiť odložené spustenie, prejdite na možnosť odloženého spustenia a vyberte možnosť „zrušiť odložené spustenie“ (zobrazí sa kontextové okno na potvrdenie zrušenia odloženého spustenia).
5. Spustíte program: stlačte tlačidlo potvrdenia a prejdite do režimu priebehu.

Funkcia sa spustí automaticky v nastavenom čase. Ak bola nastavená doba varenia, funkcia sa tiež automaticky vypne.

Gratinovanie

Pridanie funkcie grilu na koniec postupu (čas gratinovania sa pridá na koniec procesu varenia).

1. Stlačte tlačidlo plus (v režime nastavení funkcie).
2. Stlačením navigačného tlačidla vpravo vyberte možnosť Gratinovanie.
3. Stlačte tlačidlo potvrdenia.

Malá ikona grilu sa zobrazí vedľa aktuálneho času.

- Ak chcete zrušiť gratinovanie, vyberte v ponuke plus možnosť „zrušiť gratinovanie“.

Fázové varenie

Táto funkcia umožňuje kombináciu až troch funkcií v jednom varnom procese. Vyberte rôzne funkcie a nastavenia a vyberte varný proces podľa svojich požiadaviek.

1. Stlačte tlačidlo plus (v režime nastavení funkcie).
2. Stlačením navigačného tlačidla vpravo vyberte možnosť „fázového varenia“.
3. Stlačte tlačidlo potvrdenia.

Malá ikona sa zobrazí vedľa aktuálneho času. Prvá fáza je už plná aktuálnymi nastaveniami funkcie. Ak nie je nastavený žiadny čas, predvolený čas sa nastaví pre prvú fázu.

- Ak je napríklad vybraný režim rúry a horúci vzduch 180 °C, do prevej fázy sa pridá predvolený čas 30 min.
4. Ak chcete pridať fázu, vyberte druhú funkciu stlačením navigačných tlačidiel alebo voliča.

5. Stlačte tlačidlo potvrdenia.
Displej sa prepne na obrazovku nastavení.
6. Vyberte požadovanú funkciu, nastavte teplotu a čas.
7. Uložte fázu a stlačením tlačidla potvrdenia sa vrátte do fázy prehľadu varenia.
 - Ak stlačíte tlačidlo zastavenia, nastavenie sa zruší a displej sa vráti na predchádzajúce zobrazenie.
8. Ak chcete, môžete pridať tretiu fázu. Opakujte kroky 4, 5, 6 a 7.
9. Po potvrdení sa na displeji zobrazia nastavené fázy s ikonami úpravy a odstránenia.
10. Ak ste všetky fázy nastavili podľa svojich potrieb, vrátte sa na obrazovku nastavení rúry. Stlačením tlačidla plus zatvorte ponuku plus.
Na displeji sa zobrazí normálna obrazovka nastavení rúry spolu s nastaveniami prvej fázy (biela ikona fázy 1).
11. Stlačením tlačidla potvrdenia spustíte proces.
 - Ak stlačíte tlačidlo zastavenia, ponuka fázového varenia sa zatvorí a rúra sa vráti do normálneho režimu.

Prejsť na manuálne varenie

- V režime manuálneho varenia môžete vybrať a upraviť štandardný program z funkcie Programy a obľúbené, ako v režime Fázové varenie.
- Pri výbere funkcie manuálneho varenia v ponuke plus sa zobrazí kontextové okno: „Switch to oven mode?“ (Prepnúť do režimu rúry?). Po potvrdení sa displej prepne do režimu fázového varenia, ak má program viac fáz.

Programy a obľúbené

Automatické programy

- Automatické programy môžete použiť na pečenie a opekanie výberom jedla zo zoznamu prednastavených jedál. Najprv vyberte druh jedla a potom samotné jedlo z dostupného zoznamu.
- Všetky programové kategórie majú obrázok. Pri výbere jedla sa zobrazia nastavenia programu. Na textovom paneli sa zobrazia názov jedla a názov aktívneho výberu.
- V nastaveniach je ako prvý viditeľný obrázok jedla (nie je upraviteľný), hmotnosť (v závislosti od jedla) (ak je upraviteľná), intenzita (nie vždy upraviteľná) a doba varenia. V prípade potreby upravte intenzitu alebo hmotnosť.

Oblúbené (pozrite si kapitolu „Zobrazenie dokončenia“)

- V oblúbených položkách si môžete vybrať zo svojich uložených receptov.
- Ak tam nie sú žiadne oblúbené recepty, zobrazí sa kontextové okno. „No saved dishes“ (Žiadne uložené jedlá).
- Názov receptu sa zobrazí v textovom paneli a zobrazia sa uložené nastavenia rúry.

Časovač vajíčok

Časovač vajíčok je možné použiť nezávisle od funkcie rúry.

1. Stlačte tlačidlo časovača.
2. Zmeňte čas otočením voliča.
 - Najdlhšie možné nastavenie časovača je 23:59.
3. Stlačením tlačidla potvrdenia potvrdíte nastavenie.
Spustí sa časovač vajíčok.
 - Ak chcete zrušiť časovač, nastavte čas späť na 0:00 a potvrdte tlačidlom potvrdenia.
 - Ak chcete zatvoriť ponuku časovača vajíčok, stlačte tlačidlo časovača alebo zastavenia.
4. Keď sa časovač vajíčok vypne, zobrazí sa kontextové okno „Egg timer expires“ (Uplynula doba časovača vajíčok) a zaznie zvukový signál. Stlačením tlačidla zastavenia vypnete signál a zatvoríte kontextové okno.
 - Zvuk sa vypne automaticky po približne 2 minútach.

Detská poistka

Ovládací panel rúry môžete zamknúť funkciou detskej poistky a ochrániť tak rúru proti neúmyselnému použitiu.

1. Stlačte a podržte tlačidlo uzamknutia.
Spotrebič prejde do režimu uzamknutia tlačidiel. Zobrazí sa kontextové okno. Po 3 sekundách sa zatvorí kontextové okno „Key lock is active“ (Uzamknutie tlačidiel je aktívne). Zobrazí sa aktuálny stav spotrebiča.
 - Ak sa uzamknutie tlačidiel aktivovalo počas varenia, proces bude pokračovať.
 - Ak stlačíte tlačidlo, keď sú tlačidlá uzamknuté, znova sa zobrazí kontextové okno „Key lock is active“ (Uzamknutie tlačidiel je aktívne).
 - Tlačidlo zastavenia je stále aktívne počas režimu uzamknutia tlačidiel. Ak spotrebič vypnete, proces sa zastaví. Ak chcete znova zapnúť spotrebič, deaktivujte režim uzamknutia tlačidiel.
2. Režim uzamknutia tlačidiel deaktivujete opätovným stlačením a podržaním tlačidla uzamknutia.

POUŽITIE

Ohrievanie tanierov

- Táto funkcia sa používa na ohrievanie kuchynského servisu (taniere, poháre), aby servírované jedlo zostalo dlhšie teplé.
- Pre túto funkciu môžete nastaviť teplotu a trvanie ohrievania.

Ohrev

- Udržanie teploty
 - Túto funkciu použite na udržanie teploty už uvareného jedla.
 - Pre túto funkciu môžete nastaviť teplotu a trvanie ohrevu jedla.

Rozmrazovanie

- Táto funkcia používa horúci vzduch (30 °C). Túto funkciu použite na pomalé rozmrazovanie zmrazených jedál (koláče, sušienky, sladké pečivo, chlieb, rožky a mrazené ovocie).
- Pre túto funkciu môžete nastaviť trvanie.
- Po uplynutí polovice doby rozmrazovania otočte jedlo; pomiešajte jedlo alebo rozlomte väčšie kúsky, ak sú zmrazené dohromady.

Čistenie spotrebiča

Rúru pravidelne čistite, aby sa nehromadili zvyšky jedla a tuk najmä na povrchoch vnútri aj vonku, na dvierkach a tesnení.

- Aktivujte tlačidlo uzamknutia, aby ste zabránili náhodnému zapnutiu spotrebiča.
- Vyčistite vonkajšie povrchy mäkkou handričkou a teplou vodou s prostriedkom na umývanie riadov.
- Potom povrchy utrite čistou vlhkou handričkou a vysušte ich.
- Vlhkou handričkou s prostriedkom na umývanie riadov odstráňte striekance a škrvny na vnútorných povrchoch.
- Potom povrchy utrite čistou vlhkou handričkou a vysušte ich.



Dôležité

- Uistite sa, že do vetracích otvorov nevojde žiadna voda.
- Nikdy nepoužívajte abrazívne čistiace materiály ani chemické rozpúšťadlá.
- Vždy sa uistite, že tesnenie dvierok je čisté. Zabráňte tým hromadeniu nečistôt a môžete správne zatvoriť dvierka.

Pyrolýza

Namiesto manuálneho čistenia môžete priestor rúry alebo smaltovaný plech na pečenie vyčistiť pomocou funkcie pyrolýzy. Počas pyrolýzy sa priestor rúry zahreje na veľmi vysokú teplotu. Prítomné znečistenie sa pri tejto vysokej teplote spáli a zostane len popol.



Pri priemernom používaní rúry odporúčame používať funkciu pyrolýzy raz mesačne.



Upozornenie!

- Najprv z rúry vyberte všetko príslušenstvo a vodiace lišty/teleskopické vodiace lišty (pozrite si časť „Vybratie a vyčistenie vodiacich lišt“).
- Potom vyberte z priestoru rúry všetky zvyšky jedla a utrite priestor vlhkou handričkou. Kusy jedla a tuku môžu počas pyrolýzy vzbĺknúť.

Nebezpečenstvo požiaru!



Upozornenie! Priestor rúry a smaltovaný plech na pečenie nie je možné čistiť funkciou pyrolýzy naraz. Ak chcete vyčistiť smaltovaný plech na pečenie pyrolýzou, urobte to skôr (priestor rúry sa zašpiní po čistení plechu na pečenie). Naraz vložte jeden plech na pečenie. Následne môžete vyčistiť priestor rúry.



Upozornenie! NEČISTITE funkciou pyrolýzy sklenený podnos na pečenie.

Spustenie pyrolýzy

1. Uistite sa, že je priestor rúry úplne prázdny a nezostali tam žiadne kusy jedla ani tuku!
2. Ak chcete najprv vyčistiť smaltovaný plech na pečenie, vložte na svoje miesto špeciálne pyrolýzové vodiace lišty. Utrite plech na pečenie vlhkou handričkou a zasuňte ho do rúry na úroveň 2.
 - Po vyčistení vyberte tieto špeciálne pyrolýzové vodiace lišty.
3. Otočným ovládačom funkcií vyberte možnosť pyrolýzy.
4. Vyberte požadovanú intenzitu čistenia:
 - Nízka: približne 3 hodiny
 - Priemerná: približne 3,5 hodiny
 - Vysoká: približne 4 hodiny



Vybrať je možné len intenzitu čistenia. Čas je pevne stanovaný a závisí od vybranej intenzity čistenia.

5. Stlačením tlačidla potvrdenia spustíte pyrolýzové čistenie.
 - Po určitej dobe sa dvierka rúry automaticky uzamknú pre vašu vlastnú bezpečnosť (keď teplota dosiahne 250 °C). Počas čistenia sa môže z rúry uvoľňovať nepríjemný zápach.
 - Po vychladnutí môžete dvierka rúry otvoriť (po dokončení pyrolýzového čistenia).
 - Keď rúra vychladne, môžete jednoducho utrieť všetky zvyšky vlhkou handričkou. V závislosti od úrovne znečistenia v rúre môžu byť viditeľné usadeniny na dvierkach a dole v priestore rúry. Najlepší spôsob odstránenia je neabrazívnou špongiou a jemným roztokom teplej vody s prostriedkom na umývanie riadu. Na vyčistenie tesnenia zvyčajne postačuje len teplá voda a prostriedok na umývanie riadu, keďže je to len prach. Utrite dvierka rúry a okolité povrchy okolo tesnenia dvierok. Neškrabte tesnenie.

Vodné čistenie

S vodným čistením a vlhkou handričkou môžete jednoducho odstrániť masť a nečistoty zo stien rúry.

Používanie vodného čistenia

Vodné čistenie používajte len vtedy, keď rúra úplne vychladla. Ak je rúra horúca, je oveľa ťažšie odstrániť nečistoty a masť.



Program trvá 30 minút. Zvyšky jedla na smaltovaných stenách dostatočne nasiaknu po 30 minútach a tak ich môžete odstrániť vlhkou handričkou.

1. Vyberte z rúry všetko príslušenstvo.
2. Nalejte 0,15 l vody na dno rúry.
3. Otočným ovládačom funkcií vyberte možnosť „Čistenie“.
4. Prejdite na nastavenie vodného čistenia.
5. Stlačením tlačidla potvrdenia spustíte vodné čistenie.



Poznámka: Neotvárajte dverka počas čistenia.

Vybratie a vyčistenie vodiacich lišt

Na čistenie vodiacich lišt použite bežné čistiace výrobky.

- Odskrutkujte skrutku skrutkovačom.
- Vyberte vodiace lišty z otvorov v zadnej stene.

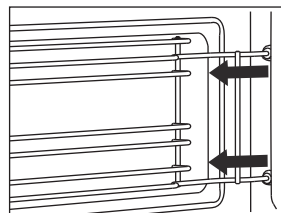
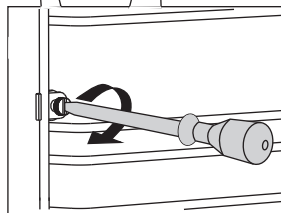
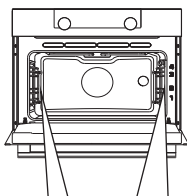

Demontáž a montáž dvierok rúry



Prsty držte mimo závesov dvierok rúry. Závesy sú pružinové a môžu spôsobiť zranenie, ak sa pružina vráti späť.

Uistite sa, že závesové západky sú správne nastavené na uzamknutie závesov.

Demontáž dvierok rúry

1. Otvorte dvierka do úplne otvorenej polohy.
2. Nadvihnite obidve závesové západky (A) a potiahnite ich smerom k dvierkam rúry (B).

Závesy sa uzamknú v 45° polohe.

3. Jemne dvierka zatvárajte, pokým nedosiahnu uhol 45°.
4. Vyberte dvierka nadvihnutím a naklonením smerom k rúre (C). Závesy musia vyjsť z otvorov v rúre.

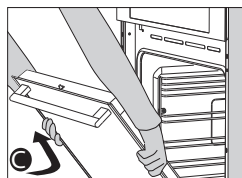
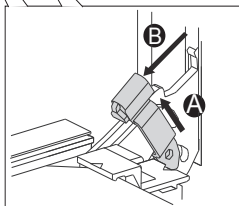
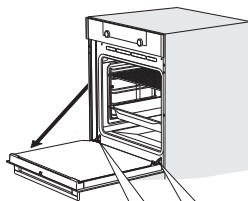

Montáž dvierok rúry

1. Podržte dvierka pod uhlom približne 45° v prednej časti rúry.
2. Vložte závesy do otvorov a uistite sa, že sú správne umiestnené.
3. Otvorte dvierka do úplne otvorenej polohy.
4. Nadvihnite obidve závesové západky a posuňte ich smerom k rúre.
5. Jemne zatvorte dvierka rúry a uistite sa, že sa správne zatvárajú.

Ak sa dvierka správne neotvárajú alebo nezatvárajú, uistite sa, že závesy sú umiestnené správne v ich otvoroch.

Demontáž a montáž skla dvierok rúry

Vnútro skla dvierok rúry je možné vyčistiť. Musíte ho ale najprv vybrať z dvierok rúry.

1. Jemne nadvihnite (1) a posuňte (2) svorky v spodnej ľavej a pravej časti dvierok, aby ste uvoľnili sklo (A).
2. Chyťte sklo (A) v spodnej časti a jemne ho nadvihnite (3) a posuňte (4), aby ste ho vybrali z hornej podpery.
3. Vnútorne sklo (A) (v závislosti od modelu) je možné vybrať opatrným nadvihnutím (5) a posunutím (6), aby ste ho mohli vybrať zo spodnej podpery. Z vnútorného skla vyberte tiež gumené rozperry (C).

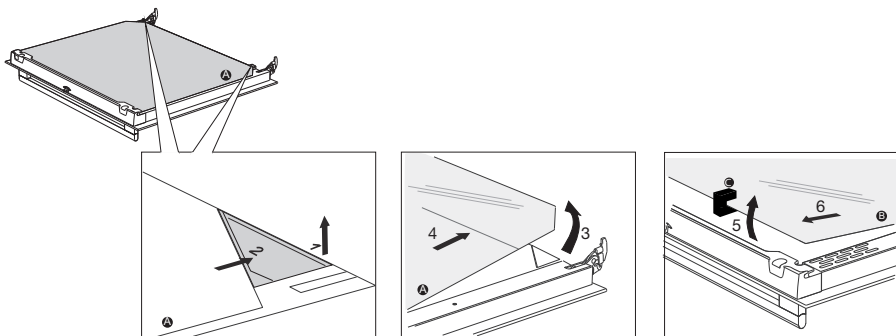

Sklo založte postupom v opačnom poradí.

Výmena žiarovky svetla rúry



Svetlo v tomto domácom spotrebiči je vhodné len na osvetlenie tohto spotrebiča. Svetlo nie je vhodné na osvetlenie miestností v domácnosti.

Lampa je spotrebný tovar a nevzťahuje sa na ňu záruka. Vymeňte chybnú žiarovku sa žiarovku rovnakého typu.

Halogénová žiarovka: G9, 230 V, 25 W

Rúra je vybavená halogénovou lampou.

Tento výrobok obsahuje svetelný zdroj triedy energetickej účinnosti (G).



- **Odpojte spotrebič od zdroja napájania odpojením zástrčky od zásuvky alebo vypnutím ističa v poistkovej skrinke.**
- **Poznámka: žiarovka môže byť veľmi horúca! Na vybratie žiarovky použite ochranu.**

1. Na uvoľnenie a demontáž krytu žiarovky použite plochý skrutkovač.
POZNÁMKA: Dávajte pozor, aby ste nepoškriabali smalt.
2. Vyberte žiarovku a nainštalujte novú.

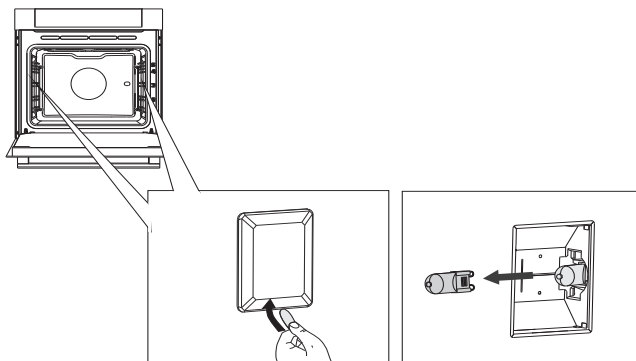

Všeobecne

Ak máte s rúrou problémy, pozrite si prehľad porúch nižšie. Ak budú problémy pretrvávať, obráťte sa na zákaznícky servis.

Jedlo zostáva surové

- Skontrolujte, či bol nastavený časovač a či ste stlačili tlačidlo potvrdenia.
- Sú dvierka správne zatvorené?
- Skontrolujte, či sa nevypálila poistka alebo či sa neaktivoval istič.

Jedlo je prevarené alebo nedovarené

- Skontrolujte, či bola nastavená správna doba varenia.
- Skontrolujte, či bol nastavený správny výkon.

Snímače nereagujú; displej je zamknutý.

- Odpojte spotrebič na pár minút od zdroja napájania (odskrutkujte poistku alebo vypnite sieťové napájanie), potom znova pripojte spotrebič a zapnite ho.

Iskrenie v priestore rúry.

- Uistite sa, že všetky krycie panely z lúčov sú zaistené a že všetky rozpery sú umiestnené na vodiacich lištách.

Výpadok elektrickej energie môže zapríčiniť resetovanie displeja.

- Odpojte zástrčku od zásuvky a potom ju späť pripojte.
- Znova nastavte čas.

V rúre je kondenzácia.

- Je to bežný jav. Po použití rúru utrite dočista.

Po vypnutí rúry ventilátor stále funguje.

- Je to bežný jav. Po vypnutí rúry ventilátor ešte chvíľu funguje.

Prúdenie vzduchu je cítiť pri dvierkach a vonkajšku spotrebiča.

- Je to bežný jav.

Svetlo sa odráža na dverkách a vonkajšku spotrebiča.

- Je to bežný jav.

Para uniká cez dvierka alebo vetracie otvory.

- Je to bežný jav.

Pri činnosti rúry, najmä v nastavení rozmrazovania, je počuť klikanie.

- Je to bežný jav.

Poistka sa pravidelne vypína.

- Obráťte sa na servisného technika.

Na displeji sa zobrazí chybový kód ERROR XX ...

(XX naznačuje číslo poruchy).

- Došlo k poruche elektronického modulu. Odpojte spotrebič na pár minút od zdroja napájania. Potom ho znova pripojte a nastavte aktuálny čas.
- Ak porucha pretrváva, obráťte sa na servisného technika.

Skladovanie a oprava rúry

Opravy môže vykonávať len kvalifikovaný servisný technik.

Ak je potrebná údržba, odpojte zástrčku od zásuvky a obráťte sa na zákaznícky servis ASKO.

Pri uskutočňovaní hovoru majte poruke nasledujúce informácie:

- Modelové číslo a sériové číslo (uvedené na vnútornej strane dveriek rúry)
- Záručné podmienky
- Jasný opis problému



Ak potrebujete rúru dočasne uskladniť, vyberte si čisté a suché miesto, pretože prach a vlhkosť môžu spotrebič poškodiť.

Likvidácia spotrebiča a balenia

Tento výrobok je vyrobený z udržateľných materiálov. Na konci svojej životnosti však musí byť spotrebič zodpovedne zlikvidovaný. Úrady vám poskytnú o tom viac informácií.

Balenie spotrebiča je recyklovateľné. Boli použité nasledujúce materiály:

- kartón
- polyetylénová fólia (PE)
- polystyrén bez obsahu CFC (tvrdá PS pena)

Zlikvidujte tieto materiály zodpovedným spôsobom podľa zákonných nariadení.



Výrobok je označený piktogramom prečiarknutého odpadkového koša. To naznačuje, že domáce spotrebiče sa musia likvidovať samostatne. Znamená to, že tento spotrebič nemôžete na konci jeho životnosti zlikvidovať v bežnom domácom odpade. Musíte ho odviezť na špeciálne miestne zberné odpadové miesto alebo predajcovi, ktorý poskytuje takúto službu.

Separovaný zber domácich zariadení zabraňuje znečisteniu životného prostredia a ujám na verejnom zdraví. Materiály, z ktorých je spotrebič vyrobený, je možné recyklovať a získať tak značné úspory energie a surovín.

Vyhlasenie o zhode



Týmto vyhlasujeme, že naše výrobky sú v súlade s príslušnými európskymi smernicami, normami a nariadeniami, ako aj požiadavkami, ktoré súvisia s týmito normami.



Výkonnostný štítok je umiestnený vo vnútri spotrebiča.

Pri kontaktovaní servisného oddelenia majte poruke kompletne typové číslo.

V záručnom liste nájdete adresy a telefónne čísla servisných organizácií.

 **ASKO**



844195

sk (08-23)