



NÁVOD NA POUŽITIE
CHLADNIČKA S MRAZNIČKOU
SK (SK)

RFN23841
RFN232041

Obsah

Úvod	3	CoolFlow	21
Vážený zákazník!	3	AdaptTech	21
Bezpečnostné pokyny	4	Ovládanie spotrebiča	22
Bezpečnosť detí a iných zraniteľných osôb ...	4	Vypnutie/zapnutie spotrebiča	22
Všeobecné bezpečnostné upozornenia	4	Nastavenie teploty v spotrebiči	22
Inštalácia	6	Funkcia intenzívne mrazenie (Super	
Pripojenie k elektrickej sieti	6	zmrazovanie)	23
Použite	8	Funkcia Convert	23
Údržba a čistenie	8	Upozornenie na vysokú teplotu	24
Likvidácia	9	Upozornenie na otvorené dvere	25
Inštalácia a pripojenie	10	Skladovanie a mrazenie potravín	26
Voľba miesta inštalácie	10	Odporúčané rozmiestnenie potravín v	
Pripojenie spotrebiča do siete	12	chladničke	26
Pred prvým použitím spotrebiča	13	Prevenia kontaminácie potravín	26
Skôr než prvýkrát použijete spotrebič	13	Skladovanie čerstvých potravín v	
Rady týkajúce sa úspory energie	13	chladničke	27
Zmena smeru otvárania dverí	14	Mrazenie a skladovanie potravín v	
Opis spotrebiča	18	mrazničke	27
Polica	19	Rozmrazovanie mrazených potravín	28
Zásuvka na fľaše	19	Údržba	29
Zásuvka na ovocie a zeleninu s regulátorom		Rozmrazovanie spotrebiča	29
vlhkosti	19	Čistenie spotrebiča	29
Zásuvka MultiZone	19	Odstraňovanie problémov	31
Zmena zásuvky MultiZone na zásuvku na		Ochrana životného prostredia	33
ovocie a zeleninu	20	Likvidácia obalov a spotrebiča	33
Regály dvierok	21		

Vážení zákazníci!

Ďakujeme vám za kúpu našej chladničky s mrazničkou a gratulujeme k vynikajúcemu výberu značky Asko. Tento produkt bol navrhnutý s cieľom zabezpečiť ľahkú obsluhu a optimálny komfort.

V tomto návode je vysvetlené ako sa dá čo najlepšie používať tento spotrebič. Tieto návody obsahujú informácie o prevádzke spotrebiča ako aj ďalšie informácie, ktoré vám môžu pomôcť pri jeho používaní.

VAROVANIE!

Pred použitím spotrebiča si prečítajte bezpečnostné pokyny!

Pred použitím spotrebiča si pozorne prečítajte tento návod a uschovajte si ho pre prípadné použitie v budúcnosti.

Odkaz na databázu EU EPREL

QR kód na energetickom štítku dodávanom spolu so spotrebičom poskytuje webový odkaz na registráciu tohto spotrebiča v databáze EU EPREL. Energetický štítok si pre referenciu uschovajte spolu s návodom na použitie a všetkými ostatnými dokumentmi dodanými s týmto spotrebičom. Informácie týkajúce sa výkonu produktu je možné nájsť v databáze EU EPREL pomocou odkazu <https://eprel.ec.europa.eu> a názvu modelu a čísla produktu, ktoré nájdete na typovom štítku spotrebiča. Podrobnejšie informácie o energetickom štítku nájdete na www.theenergylabel.eu.

Pred použitím spotrebiča si pozorne prečítajte návod na použitie.

V manuáli sú použité nasledujúce symboly s príslušným významom:

INFORMÁCIA!

Informácia, rada, tip alebo odporúčanie

VAROVANIE!

Upozornenie – hrozí všeobecné nebezpečenstvo

NEBEZPEČENSTVO ÚRAZU ELEKTRICKÝM PRÚDOM!

Upozornenie – hrozí nebezpečenstvo zasiahnutia prúdom

NEBEZPEČENSTVO POŽIARU!

Upozornenie – hrozí nebezpečenstvo požiaru

Bezpečnostné pokyny

Pred inštaláciou a používaním spotrebiča si pozorne prečítajte priložený návod. Výrobca nezodpovedá za úrazy a škody spôsobené nesprávnou inštaláciou a používaním. Návod na použitie by mal byť uložený v blízkosti spotrebiča, ak by ho bolo potrebné niekedy použiť.

Bezpečnosť detí a iných zraniteľných osôb

- Spotrebič nesmú používať osoby (vrátane detí) so zníženými fyzickými, zmyslovými alebo duševnými schopnosťami alebo nedostatkom skúseností a znalostí, pokiaľ nie sú pod dohľadom osoby zodpovednej za ich bezpečnosť alebo pokiaľ neboli poučené o používaní spotrebiča.
- Deti by mali byť pod dozorom, aby sa zabezpečilo, že sa nebudú hrať so spotrebičom.
- Deti nesmú vykonávať údržbu a čistenie bez dohľadu.
- Všetky obaly uchovávajúte mimo dosahu detí.

Len pre európske trhy

- Tento spotrebič môžu používať deti staršie ako 8 rokov a osoby so zníženými fyzickými, zmyslovými alebo mentálnymi schopnosťami alebo s nedostatkom skúseností a znalostí za predpokladu, že sú pod dohľadom zodpovedných osôb alebo boli poučené o správnom používaní spotrebiča a nebezpečenstvách spojených s jeho používaním.
- Deti sa so spotrebičom nesmú hrať.
- Deti nesmú vykonávať údržbu a čistenie bez dohľadu.
- Deti vo veku od 3 do 8 rokov môžu chladničku plniť a vyprázdňovať.

Všeobecné bezpečnostné upozornenia

- Žiarovka tohto domáceho spotrebiča je vhodná iba na jeho osvetlenie. Žiarovka nie je vhodná na osvetlenie miestnosti.
- VAROVANIE! Tento spotrebič je určený pre použitie v domácnosti a na podobné účely, ako napr.:
 - v kuchynkách pre personál v obchodoch, kanceláriách a iných pracovných prostrediach;

- na farmách a pre klientov v hoteloch, motelloch a iných obytných budovách,
- v zariadeniach, ktoré ponúkajú nocľah s raňajkami;
- na katering a podobné použitie, ktoré nesúvisí s predajom.

VAROVANIE!

- Vetracie otvory v kryte spotrebiča alebo vo vstavanej konštrukcii nesmú byť zakryté.
- Proces odmrazovania neurýchl'ujte žiadnymi mechanickými alebo inými prostriedkami s výnimkou tých, ktoré odporúča výrobca.
- Nepoškodzuje chladiaci okruh.
- V priehradkách na uchovávanie potravín nepoužívajte elektrické prístroje, ktoré nie sú odporúčané výrobcom.
- Na čistenie spotrebiča nepoužívajte rozprašovanú vodu ani paru.
- Spotrebič očistite vlhkou mäkkou handričkou. Používajte iba neutrálne čistiace prostriedky. Nepoužívajte abrazívne prostriedky, abrazívne čistiace špongie, rozpúšťadlá alebo kovové predmety.
- Vo vnútri tohto spotrebiča neskladujte výbušné látky, ako napríklad spreje s horľavým obsahom.
- Ak dôjde k poškodeniu napájacieho kábla, musí ho vymeniť výrobca, servisný technik alebo podobne kvalifikovaná osoba, aby nedošlo k úrazu.

VAROVANIE!

Nebezpečenstvo omrzlín

Mrazené potraviny si nikdy nedávajte do úst a ani ich nechytajte, pretože vám môžu spôsobiť omrzliny.

Bezpečnostné pokyny

Inštalácia

VAROVANIE!

Spotrebič musí pripojiť k elektrickej sieti autorizovaný inštalatér.

- Odstráňte všetky obaly.
- Ak je spotrebič poškodený, tak ho neinštalujte ani ho nepoužívajte.
- Postupujte podľa pokynov na inštaláciu, ktoré ste dostali so spotrebičom.
- Pri premiestňovaní spotrebiča vždy buďte opatrní, pretože je ťažký. Vždy používajte ochranné rukavice.
- Zaisťte, aby okolo spotrebiča mohol cirkulovať vzduch.
- Pred pripojením spotrebiča k elektrickej sieti počkajte najmenej 4 hodiny. To umožní oleju stiecť späť do kompresora.
- Neinštalujte spotrebič v blízkosti radiátorov, sporákov, rúr alebo varných dosiek.
- Neinštalujte spotrebič na miesta, kde dopadajú priame slnečné lúče.
- Tento spotrebič neinštalujte na miestach, ktoré sú príliš vlhké alebo chladné, ako sú prístavby, garáže alebo vínne pivnice.
- Pri premiestňovaní zariadenie zdvihnite za predný okraj, aby ste nepoškriabali podlahu.

VAROVANIE!

Pri inštalácii spotrebiča sa uistite, či nie je napájací kábel niekde zachytený alebo poškodený.

Pripojenie k elektrickej sieti

VAROVANIE!

Hrozí nebezpečenstvo požiaru a úrazu elektrickým prúdom.

- Spotrebič musí byť uzemnený.

- Všetky prípojky k elektrickej sieti musí inštalovať kvalifikovaný elektrikár.
- Uistite sa, že informácie týkajúce sa električky na výrobnom štítku sú v súlade s napájacím napätím. Ak nie sú, obráťte sa na elektrikára.
- Vždy používajte správne nainštalovanú elektrickú zásuvku, ktorá má ochranu pred zásahom elektrickým prúdom.
- Nepoužívajte adaptéry s viacerými zástrčkami a predlžovacími káblami.
- Uistite sa, že elektrické komponenty (napr. elektrická zástrčka, napájací kábel, kompresor) nie sú poškodené. Ak potrebujete vymeniť niektorý z elektrických komponentov, požiadajte o to servisného technika alebo elektrikára.
- Napájací kábel musí zostať pod úrovňou elektrickej zástrčky.
- Elektrickú zástrčku pripojte do zásuvky, až keď bude inštalácia hotová. Po inštalácii skontrolujte, či je voľný prístup k zástrčke.
- Ak chcete vypnúť spotrebič, odpojte napájací kábel. Vždy vyťahnite elektrickú zástrčku.
- **VAROVANIE!** Na zadnú stranu spotrebiča neinštalujte prenosné zásuvky ani prenosné zdroje napájania.
- V prípade, že stacionárny spotrebič nie je vybavený privodným káblom a zástrčkou, alebo nejakým iným prostriedkom na odpojenie zo sieťovej prípojky s odstupom medzi kontaktmi na všetkých póloch, ktorý zabezpečuje úplné odpojenie za podmienok prepätia kategórie III, musí byť prostriedok na odpojenie spojený s pevným elektrickým vedením v súlade s elektroinštalačnými predpismi. To platí aj pre zariadenia s napájacím káblom a zástrčkou, ak zástrčka nie je po inštalácii spotrebiča prístupná. Táto požiadavka bude splnená použitím omnipolárneho spínača s odstupom medzi kontaktmi aspoň 3 mm, namontovaného v pevnej inštalácii.

Bezpečnostné pokyny

Použite

VAROVANIE!

Hrozí nebezpečenstvo poranenia, popálenia, zásahu elektrickým prúdom alebo vzniku požiaru.

- Nemeňte technické parametre tohto zariadenia.
- Nenechávajte v spotrebiči žiadne elektrické zariadenia (napr. elektrické zariadenia na výrobu zmrzliny, mixéry a pod.)
- Dajte pozor, aby ste nepoškodili chladiaci okruh. Pretože obsahuje izobutén (R600a), čo je zemný plyn s vysokou úrovňou kompatibility so životným prostredím. Tento plyn je horľavý.
- Ak dôjde k poškodeniu chladiaceho okruhu, uistite sa, že v miestnosti nie je otvorený oheň alebo iný zápalný zdroj. Vytvetrajte miestnosť.
- Nedovoľte, aby sa horúce predmety dotýkali plastových častí spotrebiča.
- V spotrebiči neskladujte horľavé plyny alebo kvapaliny.
- Do zariadenia nedávajte horľavé výrobky ani predmety nasiaknuté horľavými látkami.
- Nedotýkajte sa kompresora ani kondenzátora. Oba sú horúce.

Údržba a čistenie

VAROVANIE!

Nebezpečenstvo poranenia alebo poškodenia spotrebiča.

- Pred údržbou zariadenie vypnite a vytiahnite zástrčku zo zásuvky.
- Tento spotrebič obsahuje v chladiacej jednotke uhl'ovodíky. Údržbu a plnenie zariadenia môže vykonávať iba kvalifikovaná osoba.
- Pravidelne kontrolujte odtok spotrebiča a v prípade potreby ho vyčistite. Ak je odtok upchatý, odmrazená voda sa bude zhromažďovať na dne spotrebiča.

Likvidácia

 VAROVANIE!

Nebezpečenstvo poranenia alebo udusenía.

- Odpojte z elektrickej siete.
- Odrežte sieťový kábel a zahod'te ho.
- Odstráňte dvierka, aby deti alebo domáci miláčikovia nemohli uviaznuť vo vnútri spotrebiča.
- Chladiaci okruh a izolačné materiály tohto spotrebiča nepoškodzujú ozónovú vrstvu.
- Izolačná pena obsahuje horľavý plyn. Informácie o správnej likvidácii spotrebiča získate na miestnom úrade.
- Nepoškod'te tú časť chladiacej jednotky, ktorá sa nachádza blízko výmenníka tepla.

Inštalácia a pripojenie

Voľba miesta inštalácie

- Zariadenie umiestnite na suché a dobre vetrané miesto. Prípustný rozsah okolitej teploty pre spotrebič závisí od jeho klimatickej triedy, ktorá je uvedená na výrobnom štítku.
- Spotrebič neumiestňujte v blízkosti zdrojov tepla, ako sú plynové sporáky, radiátory, ohrievače vody atď. ani ho nevystavujte priamemu slnečnému žiareniu.

Popis	Trieda	Rozsah okolitej teploty v °C	Relatívna vlhkosť vzduchu
Rozšírená mierna	SN	+10 do +32	≤75%
Mierna	N	+16 do +32	
Subtropická	ST	+16 do +38	
Tropická	T	+16 do +43	

INFORMÁCIA!

Tento spotrebič nie je určený na použitie ako vstavaný spotrebič.

VAROVANIE!

Spotrebič neumiestňujte do miestnosti, kde môže teplota klesnúť pod 5 °C: prístroj nemusí správne fungovať alebo sa môže pokaziť!

VAROVANIE!

Spotrebič sa nesmie používať vonku a nesmie byť vystavený dažďu.

- Spotrebič musí byť umiestnený najmenej 5 cm od elektrického alebo plynového sporáka a najmenej 30 cm od radiátora alebo ohrievača. Ak nie je možné tieto vzdialenosti zabezpečiť, musí sa namontovať izolačná doska.
- Spotrebič musí byť umiestnený najmenej 5 cm od steny, zadnej a bočnej strany skrinky. Vetrací otvor kuchynskej skrinky nad chladničkou musí byť, medzi zadnou stranou skrinky a stenou, veľkosti najmenej 5 cm. Tým je zabezpečené dostatočné množstvo vzduchu pre chladenie kondenzátora.
- Zásuvka nainštalovaného spotrebiča musí byť vždy prístupná!

VAROVANIE!

Umiestnite spotrebič do dobre vetranej miestnosti. Miestnosť musí mať a spoň 1 m³ vzduchu na každých 8 g chladiva. Množstvo chladiva je uvedené na výrobnom štítku vo vnútri spotrebiča.

- Kuchynská linka, do ktorej sa má spotrebič nainštalovať, musí mať v základni otvor najmenej 200 cm², aby bola umožnená dostatočná cirkulácia vzduchu.
- Vzduchový otvor sa nachádza v hornej časti zariadenia. Uistite sa, že zásuvka nie je zablokovaná. Zablokovanie zásuvky môže poškodiť spotrebič.

Inštalácia a pripojenie

Inštaláciu spotrebiča by mali vykonávať aspoň dve osoby, aby ste sa vyhli akémukoľvek zraneniu, alebo poškodeniu spotrebiča.



- Spotrebič musí byť vyrovnaný alebo mierne naklonený, dozadu na pevnom povrchu. V prednej časti je spotrebič vybavený dvomi nastaviteľnými nožičkami, ktoré môžete použiť na vyváženie spotrebiča. V zadnej časti sú kolieska pre ľahšiu inštaláciu spotrebiča (iba pri niektorých modeloch).

- Potom, čo ste zrovnali spotrebič pomocou nastaviteľných nožičiek, pre lepšiu stabilitu spotrebiča, prispôbte aj ďalšiu nožičku.
- Tento spotrebič je voľne stojaci. Ak chcete dosiahnuť deklarovanú/minimálnu spotrebu energie, musíte medzi stenou a zadnou časťou spotrebiča a nad spotrebičom zabezpečiť 50 mm voľného priestoru. Zaisťte tiež okolo spotrebiča a nad ním dostatočnú cirkuláciu vzduchu.
- Spotrebič môžete umiestniť aj vedľa alebo medzi nábytkové prvky, resp. ku stene. V prípade takéhoto umiestnenia bude spotrebič fungovať bezchybne, avšak sa môže zvýšiť spotreba energie. Dodržiavajte minimálne vzdialenosti nad a za spotrebičom tak, ako je to uvedené na obrázku.
- Nechajte potrebný priestor, aby sa dali otvárať dvere a vysúvať police či zásuvky (pozri inštaláciu schému).

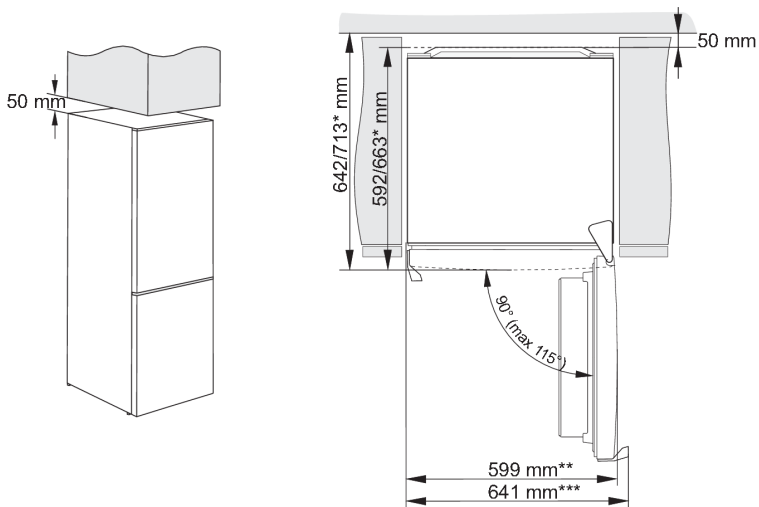

* závisí od modelu

** model s integrovanou rukoväťou

*** model s vonkajšou rukoväťou

Inštalácia a pripojenie

Pripojenie spotrebiča do siete

- Pripojte spotrebič k zdroju napájania so zástrčkou. Zásuvka musí byť uzemnená. Menovité napätie a frekvencia, ktoré sú potrebné na prevádzku spotrebiča sú uvedené na výrobnom štítku/nálepke so základnými informáciami o spotrebiči.
- Spotrebič musí byť pripojený k elektrickej sieti a uzemnený v súlade s platnými normami a predpismi. Zariadenie vydrží malé odchýlky v sieťovom napätí, maximálne však plus alebo mínus 6%.

VAROVANIE!

Pokiaľ spotrebič nebudete používať dlhší čas, vypnite ho pomocou príslušného tlačidla a odpojte ho z elektrickej siete. Vyprázdnite, odmrazte a vyčistite zariadenie a nechajte dvierka pootvorené.

VAROVANIE!

V prípade poruchy alebo výpadku prúdu neotvárajte mrazničku, iba ak spotrebič už predtým nefungoval viac hodín, ako je doba uvedená na štítku spotrebiča (čas zvýšenia teploty). Po uplynutí tejto doby mrazené potraviny použite alebo zaistite, aby boli dostatočne chladené (napríklad preložením jedla do iného spotrebiča).

Skôr než prvýkrát použijete spotrebič

Nepripájajte spotrebič k elektrickej sieti, kým si neprečítate pokyny týkajúce sa jeho správneho a bezpečného používania. Keďže sú tieto pokyny určené pre rôzne typy a modely, môžu sa prevádzkové pokyny týkať nastavení alebo dielov, ktoré nie sú k dispozícii vo vašom spotrebiči. Odporúčame ponechať si tento návod pre budúce použitie. Ak predávate spotrebič, priložte k nemu aj návod.

Skontrolujte, či zariadenie nie je poškodené a/alebo či nemá závady. Ak je spotrebič poškodený, obráťte sa na predajcu, od ktorého ste ho kúpili.

Pred pripojením k sieti nechajte spotrebič stáť najmenej 4 hodiny vo zvislej polohe. Takto znížite riziko porúch chladiaceho systému, ktoré môže byť spôsobené prepravou.

Pred prvým použitím spotrebiča je potrebné umyť jeho vnútro a vnútorné doplnkové vybavenie vlažnou vodou a neutrálnym čistiacim prostriedkom. Umyté časti utrite handričkou namočenou v čistej vode a nakoniec ich do sucha utrite.

Ak používate spotrebič prvýkrát, nedávajte doňo jedlo, kým teplota neklesne na nastavenú teplotu.

Rady týkajúce sa úspory energie





- Spotrebič nainštalujte podľa pokynov v návode na inštaláciu.
- Neotvárajte dvere častejšie, ako je to potrebné.
- Nikdy nezablkujte alebo nezakrývajte vetracie otvory.
- Čo najskôr vymeňte tesnenie dverí, ktoré je poškodené alebo už riadne neprilieha.
- Potraviny skladujte v uzavretých nádobách alebo iných vhodných obaloch.
- Prv než vložíte potraviny do spotrebiča, nechajte ich vychladnúť na izbovú teplotu.
- Zmrazené potraviny rozmrazujte v chladničke.
- Bežnú mrazničku nechajte rozmraziť, keď sa v nej vytvorí vrstva námrazy alebo ľadu približne 2 - 3 milimetrov.
- Rozložte police rovnomerne po celej chladničke. Potraviny ukladajte tak, aby okolo nich mohol voľne cirkulovať vzduch (dodržiavajte odporúčané usporiadanie potravín, ako je opísané v návode).
- Ak je spotrebič vybavený ventilátorom, uistite sa, že sú vetracie otvory čisté.
- Čím nižšia je nastavená teplota, tým vyššia je spotreba energie.

Zmena smeru otvárania dverí

Smer otvárania dverí spotrebiča sa dá zmeniť.

Poznámka: Pred zámenou smeru otvárania dverí, spotrebič odpojte od elektrickej siete!

Potrebné náradie:

	zastrkávaci kľúč č. 8
	křížový skrutkovač
	tenký skrutkovač
	Kľúč č. 8
	torx T25

Poznámka:

- Ak chcete získať prístup k dielom v spodnej časti spotrebiča, požiadajte o pomoc inú osobu alebo spotrebič jemne položte na mäkký povrch, aby nedošlo k jeho poškodeniu. Ak chcete zmeniť smer otvárania, postupujte podľa nasledujúcich pokynov.

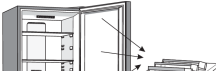
1.  Postavte spotrebič do zvislej polohy. Otvorte horné dverka, aby ste mohli povyberať všetky regály z dverok (aby nedošlo k ich poškodeniu) a potom zatvorte dverka.

2.  Odstráňte kryt z horného závesu (1).

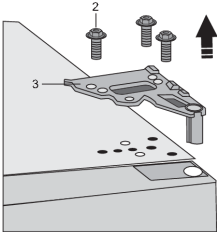
3.  Odskrutkujte skrutky (2) a odstráňte záves (3). Počas montáže držte dverka, aby nespadli.

Zmena smeru otvárania dverí

4. Zložte horné dverka zo stredného závesu opatrným nadvihnutím dvierok priamo hore. Položte dverka na hladký povrch.

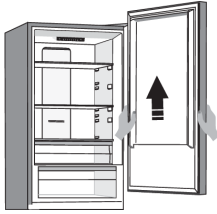

5. Z plastového vrečka vyberte kryt (pravý) (4) a umiestnite ho na miesto, odkiaľ ste odstránili horný záves. Odstráňte a uložte kryt z druhej strany (5), na ktorú bude záves premiestnený. Kryt z druhej strany (5), kde sa bude záves montovať, odstráňte a odložte.

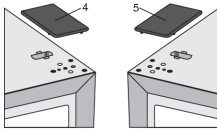

6. Odstráňte krytku (6) z ľavej strany horných dvierok. Potom odstráňte krytku (7) z pravej strany horných dvierok. Namontujte krytku (7) na ľavú stranu horných dvierok a krytku (6) na pravú stranu horných dvierok.

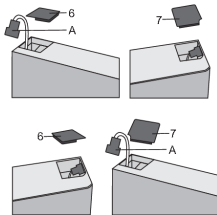

7. Odskrutkujte skrutku (8) a odstráňte držiak dvierok (10) a dverovú zarážku (9). Potom pomocou skrutky (8) namontujte držiak dvierok, ktorý je priložený vo vrečku a dverovú zarážku (9). Odložte si držiak dvierok (10) pre prípad, že ho budete neskôr potrebovať.

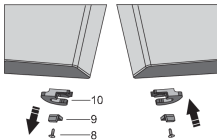

8. Odskrutkujte skrutky zo stredného závesu a odstráňte ho. Potom odstráňte spodné dverka zo spodného závesu.

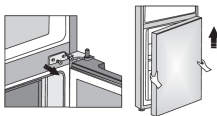

9. Položte spodné dverka na hladký povrch. Odskrutkujte skrutku (8) a odstráňte držiak dvierok (10) a dverovú zarážku (9). Potom pomocou skrutky (8) pripevnite držiak dvierok, ktorý je priložený vo vrečku a dverovú zarážku (9). Odložte si držiak dvierok (10) pre prípad, že ho budete neskôr potrebovať.

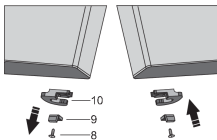

Zmena smeru otvárania dverí

10.

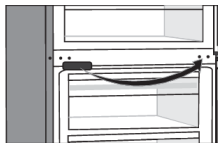

Odstráňte kryt stredného závesu a premiestnite ho na opačnú stranu.

11. Nakloňte spotrebič dozadu a odstráňte nastaviteľnú nožičku (13).

12. Odskrutkujte spodný záves (14). Odstráňte nastaviteľnú nožičku (13) zo spodného čapu závesu (11). Odskrutkujte čap (11) zo spodného závesu a priskrutkujte ho na opačnú stranu závesu.

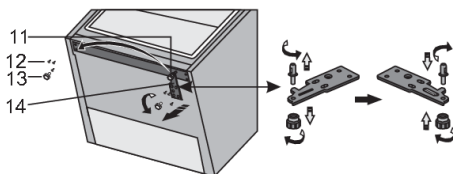

13.

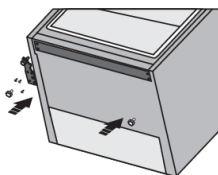

Nožičku z kroku 11 a spodný záves z kroku 12 priskrutkujte na opačnú stranu.

14. Spodné dvere nasadíte na spodný záves a podržte ich. Otočte stredný záves o 180°. Podložku umiestnite do správnej polohy a stredný záves nastavte tiež do správnej polohy, aby ste mohli na svoje miesto namontovať spodné dvierka.

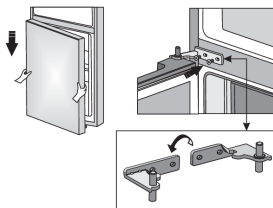

Zmena smeru otvárania dverí

15.



Horné dvierka umiestnite do správnej polohy a so skrutkami (2) pripevnite horný záves (3). Počas montáže držte horné dvierka.

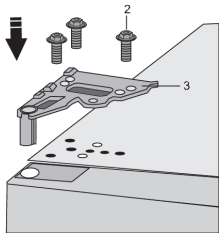

16.

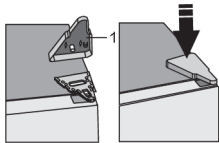

Nasadte kryt horného závesu (1).

17. Otvorte horné dvierka a vráťte regály dvierok na miesto. Potom zatvorte dvierka.

Poznámka: Ak má váš model rukoväť, potom ju podľa nasledujúcich pokynov presuňte na druhú stranu. Odstráňte horné dvierka a položte ich na hladký povrch. Odstráňte kryty (1) a (4) a odskrutkujte skrutky (2), ako je znázornené na obrázku. Rukoväť (3) umiestnite na opačnú stranu, priskrutkujte skrutky (2) a nasadte kryty (1) a (4).

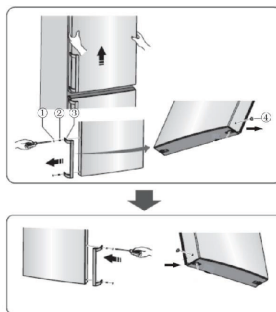

Opis spotrebiča

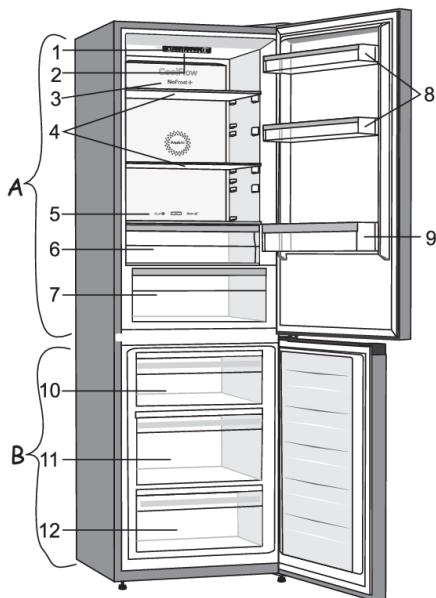

A Chladnička

1. Ovládacia jednotka
2. LED osvetlenie
3. Stípec CoolFlow
4. Sklenené poličky
5. Posuvník na zmenu zásuvky MultiZone na zásuvku na ovocie a zeleninu
6. Zásuvka MultiZone
7. Zásuvka na ovocie a zeleninu s regulátorom vlhkosti
8. Nízke dvierkové regály
9. Polička na fľaše

B Mraznička

10. Horná zásuvka na mrazenie a skladovanie
11. Hlboká zásuvka SpaceBox na mrazenie a skladovanie
12. Spodná zásuvka na skladovanie

CoolFlow

Systém zaisťuje cirkuláciu vzduchu, čím sa udržuje rovnomerná teplota v celom priestore chladničky. Otvory okolo ventilátora nesmú byť nikdy zakryté alebo blokované.

NoFrost

So systémom NoFrost už nie je potrebné rozmrazovanie mrazničky.

Polica

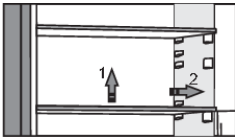

Prázdné poličky môžete v chladničke rozložiť podľa potreby pomocou vodiacich líšt bez toho, aby ste ich z chladničky vybrali. Ak chcete poličku presunúť alebo vybrať z chladničky, zozadu ju jemne nadvihnete a potiahnete smerom k sebe, a potom ju buď presuňte alebo vyberte zo spotrebiča. Potraviny, ktoré sa rýchlo kazia skladujte v zadnej časti police, kde je teplota najnižšia.

Držiak na fľaše

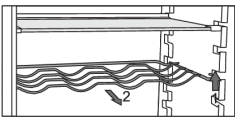

- Niektoré modely sú vybavené držiakom na fľaše. Držiak na fľaše je chránený proti mimovoľnému vysunutiu. Vytiahnuť ho môžete iba, keď je prázdny a to tak, že zadnú časť nadvihnete a potom ho potiahnete k sebe. Držiak umiestnite tak, aby dĺžka fliaš nebránila v zatváraní dverí. Maximálne zaťaženie každej police je 9 fliaš s objemom 0,75 l alebo 13 kilogramov celkovej hmotnosti – pozri štítkov vo vnútri spotrebiča.
- Na držiak na fľaše môžete (pozdĺžne alebo priečne) umiestniť tiež plechovky.

Zásuvka na ovocie a zeleninu s regulátorom vlhkosti

- Priehradka na spodku chladničky je určená na uskladňovanie ovocia a zeleniny. Reguluje vlhkosť a bráni vysušaniu potravín.
- Vlhkosť v priehradke je regulovaná automaticky podľa druhu a množstva vložených potravín.

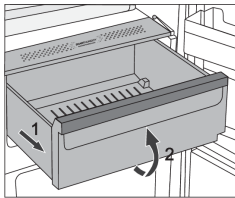

- Vytiahnutie priehradky:
 - Priehradku vytiahnite až do zaistenia (1), potom nadvihnite prednú časť (2) a vytiahnite von.

Zásuvka MultiZone (Platí len pre určité modely.)

Zásuvka **MultiZone** umožňuje skladovať široký sortiment čerstvých potravín až trikrát dlhšie ako klasická chladnička. Potraviny zostanú dlho čerstvé, zachovávajú si svoju chuť a výživnú hodnotu. Teplota v tejto zásuvke závisí od nastavenej teploty v chladiacom priestore, teploty okolia, frekvencie otvárania dverí a množstva vložených potravín.

Aby sa teplota v zásuvke **MultiZone** udržala približne na 0 °C, odporúčame nastaviť teplotu chladiacej časti pod 4 °C. Teplota v zásuvke **MultiZone** môže klesnúť aj pod 0 °C, takže potraviny, ktoré sú citlivé na mraz, umiestnite do horných zásuviek chladničky.

Opis spotrebiča

Pre optimálny výkon by mala byť zásuvka úplne zatvorená.

- Pri nákupe potravín sa uistite, že sú čerstvé, pretože to bude určovať kvalitu jedla, ako aj dobu uskladnenia v chladničke.
- Potraviny skladujte v uzatvorených nádobách alebo vhodnom balení, aby ste zabránili ich vytekaniu alebo prijímaniu pachov a vlhkosti.
- Vyberte potraviny zo zásuvky 30 až 60 minút pred použitím, aby sa vôňa a chuť vyvíjali pri izbovej teplote.
- Potraviny, ktoré sú citlivé na nízke teploty a ktoré nie sú vhodné na skladovanie v zásuvke **MultiZone**: ananás, avokádo, banány, olivy, zemiaky, baklažány, uhorky, fazuľa, papriku, dyne, melóny, tekvice ...

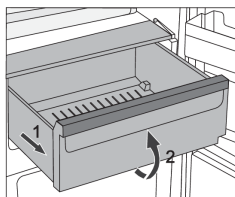

- Zásuvku vyberiete nasledovne:
 - Vytiahnite zásuvku až na doraz.
 - Potom nadvihnite prednú časť a vytiahnite ju úplne von.

Zmena zásuvky MultiZone na zásuvku na ovocie a zeleninu

- Ak potrebujete viac miesta na ovocie a zeleninu, môžete zásuvku MultiZone zmeniť na zásuvku na ovocie a zeleninu.



- Môžete tak urobiť pomocou posuvníku, nasledujúcim spôsobom:
 - použitie zásuvky ako **MultiZone**: posuňte posuvník doprava,
 - použitie zásuvky ako **zásuvku na ovocie a zeleninu**: posuňte posuvník doľava.

💡 INFORMÁCIA!

Keď je zapnutá funkcia **Convert** (svieti kontrolka nad symbolom **D**), zásuvka bude bez ohľadu na nastavenie posuvníka fungovať ako **zásuvku na ovocie a zeleninu**. Aj keď je posuvník nastavený na **MultiZone**, zásuvka nedosiahne teplotu okolo 0 °C, kvôli čomu sa v nej môžu potraviny pokaziť. Preto odporúčame, aby ste potraviny, ktoré sú citlivé na vyššie teploty, premiestnili na iné, vhodnejšie miesto.

Regály dvierok

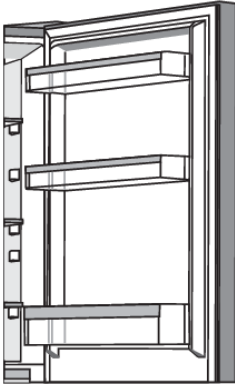

Vnútrotná strana dvier chladničky je vybavená priehradkami určenými na uskladnenie syra, masla, vajec, jogurtov a iných malých balení, túb, konzerv a pod.

Regály môžete podľa potreby premiestňovať tak, že ich jemne zdvihnete z drážok, ktoré ich držia a znova ich zasuniete na požadovanom mieste do drážok.

Spodný regál je určený pre ukladanie fliaš.

Maximálna nosnosť každej priehradky vo dverách je 5 kg.

CoolFlow

- Zdokonalený systém CoolFlow zaisťuje rovnomerné rozloženie vzduchu a teploty v celej chladničke. Vzduch napodobňuje prirodzenú mikroklimu, takže čerstvé potraviny vydržia dlhšie. Tento systém tiež umožňuje umiestniť potraviny na ľubovoľnú policičku v chladničke, pretože v priestore nie sú teplotné rozdiely.

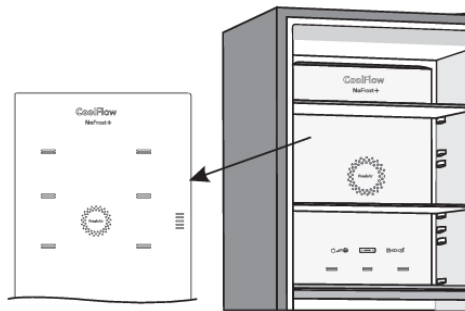

AdaptTech

Inovačná technológia senzorov umožňuje prispôsobenie prevádzky spotrebiča podľa zvykov a správania jeho používateľa. Adaptívny inteligentný systém sleduje, analyzuje a zaznamenáva denne a týždenne používanie spotrebiča a podľa zaznamenaných zvykov prispôsobuje prevádzku spotrebiča. V prípade, že je spotrebič schopný predpokladať zvýšenú frekvenciu otvárania dvier, vopred automaticky zníži teplotu, aby zabránil zvýšeniu teploty potravín z dôvodu častejšieho otvárania dvier. Spotrebič bude tiež predvídať vloženie väčších množstiev potravín do chladničky alebo mrazničky a prispôbobi sa aktiváciou intenzívneho chladenia alebo mrazenia.

Ovládanie spotrebiča

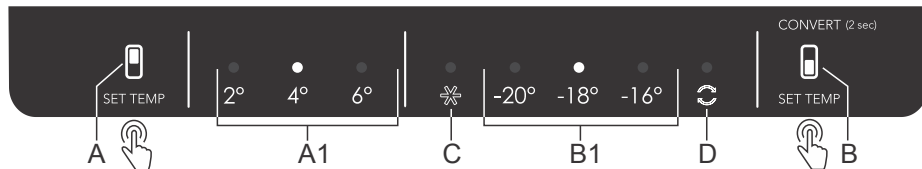

- A** Tlačidlo na nastavenie teploty chladiacej časti
- A1** Zobrazenie nastavenej teploty chladiacej časti (Kontrolka svieti nad nastavenou teplotou)
- B** Tlačidlo na nastavenie teploty mraziacej časti a ďalších funkcií
- B1** Zobrazenie nastavenej teploty mraziacej časti (Kontrolka svieti nad nastavenou teplotou)
- C** Zobrazenie funkcie intenzívneho mrazenia (Ak je aktivované intenzívne mrazenie, kontrolka svieti nad symbolom C)
- D** Zobrazenie funkcie Convert (Ak je aktivovaná funkcia Convert, kontrolka svieti nad symbolom D)

Vypnutie/zapnutie spotrebiča

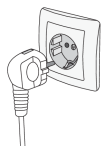

- Ak chcete spotrebič **zapnúť**, zapojte napájací kábla do elektrickej siete.
- Ak chcete spotrebič **vypnúť**, vytiahnite napájací kábla z elektrickej siete.

Nastavenie teploty v spotrebiči

🔔 INFORMÁCIA!

- Spotrebič má továrensky nastavenú odporúčanú teplotu, a síce v priestore chladničky 4 °C a v priestore mrazničky -18 °C.
- Po zapnutí spotrebiča môže trvať niekoľko hodín, kým sa dosiahne nastavená teplota. Do chladničky nedávajte žiadne potraviny, kým teplota neklesne na zvolené nastavenie.

Nastavenie teploty chladiacej časti

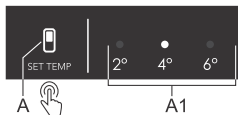

- Požadovanú teplotu nastavte pomocou tlačidla **A**.
- Tlačidlo **A** opakovane stláčajte, kým sa nerozsvieti požadovaná teplota.
- Nastavenia sa posúvajú v kruhu, sprava doľava.

Číslice 2, 4 a 6 označujú teplotu v °C v chladiacej časti zariadenia.

- Odporúčaná teplota je +4 °C. Pri tejto teplote sú kvalita a čerstvosť potravín zachované dlhší čas.
- Ak je teplota miestnosti, v ktorej sa spotrebič nachádza nižšia ako 16 °C, odporúčame teplotu nastaviť na menej ako 4 °C.

Nastavenie teploty mraziacej časti



- Požadovanú teplotu nastavte pomocou tlačidla **B**.
- Tlačidlo **B** opakovane stláčajte, kým sa nerozsvieti požadovaná teplota.
- Nastavenia sa posúvajú v kruhu, sprava doľava.

Čísllice -20, -18 a -16 označujú teplotu v °C v mraziacej časti zariadenia.

- Odporúča sa nastaviť teplotu na -18 °C, pretože kvalita a čerstvosť potravín sa takto udrží dlhšie.

Funkcia intenzívneho mrazenia (Super zmrazovanie)

- Toto nastavenie použite po prvom zapnutí spotrebiča, pred čistením alebo 24 hodín pred pridaním väčšieho množstva potravín.

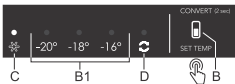

Zapnutie: ak chcete zapnúť intenzívne mrazenie, tlačidlo **B** opakovane stláčajte, kým sa nerozsvieti kontrolka nad symbolom **C**.

💡 INFORMÁCIA!

Keď je aktivovaná funkcia intenzívneho mrazenia, teplota v chladničke a mrazničke môže byť nižšia.

💡 INFORMÁCIA!

Keď je aktivovaná funkcia intenzívneho mrazenia, spotrebič bude pracovať na maximálny výkon. Počas tejto doby môže spotrebič vydávať hlasnejšie zvuky.

Vypnutie: znova stlačte tlačidlo **B** a vyberte si požadovanú teplotu **B1**. Kontrolka nad symbolom **C** zhasne. Ak nastavenie nevypnete ručne, vypne sa automaticky (asi po dvoch dňoch) a teplota sa vráti na naposledy uloženú hodnotu.

- Ak dôjde k výpadku elektrického prúdu v čase, keď je funkcia intenzívneho mrazenia aktívna, k jej reštartovaniu dôjde, keď sa dodávka elektriny obnoví.

Funkcia Convert

Celý mraziaci priestor môžete zmeniť na **MultiZone**. V tomto priestore sa teploty pohybujú okolo 0°C alebo niečo pod 0°C, preto v ňom neskladujte potraviny citlivé na nízke teploty - potraviny môžu zmzrnúť. Pred prepnutím vyprázdňte mraziaci priestor, aby sa mrazené potraviny nerozmrazili a nepokazili.

Ovládanie spotrebiča

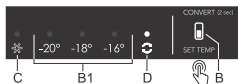

- **Aktivácia funkcie Convert:** tlačidlo **B** stlačte a podržte, kým nezaznie pípnutie a nezsvieti sa kontrolka nad symbolom **D**.
- Ak aktivujete túto funkciu, mraziaci priestor nastavíte na teplotu 0°C. Kým mraziaci priestor nedosiahne príslušnú teplotu, kontrolka nad symbolom **D** bude blikať. Po dosiahnutí teploty sa rozsvieti.
- Teploty sú približné a závisia od teploty okolia, frekvencie otvárania dverí a množstva vložených potravín. Vyššie nastavené teploty v **MultiZone** podmieňujú vyššie teploty v chladiacom priestore a naopak. Upravte nastavenie podľa prevádzkových podmienok.
- Aktiváciu funkcie **Convert** sa prerušia všetky ostatné funkcie.
- **Deaktivácia funkcie Convert:** znova stlačte a podržte tlačidlo **B**, kým nezaznie pípnutie a kontrolka nad symbolom **D** zhasne.
- Po deaktivácii sa vráti to nastavenie, ktoré bolo naposledy nastavené pred zapnutím funkcie **Convert**.

☀ INFORMÁCIA!

Činnosť funkcie Convert vplyva aj na teplotu v zásuvke **MultiZone** (pozri kapitolu Popis spotrebiča). Keď je táto funkcia zapnutá, zásuvka nedosiahne teplotu okolo 0 °C, ale bude bez ohľadu na nastavenie alebo polohu posuvníka fungovať ako **zásuvka na ovocie a zeleninu**, kvôli čomu sa v nej môžu potraviny pokaziť. Preto odporúčame, aby ste potraviny, ktoré sú citlivé na vyššie teploty, premiestnili na iné, vhodnejšie miesto.

Upozornenie na vysokú teplotu

- Zakaždým, keď sa zariadenie nanovo zapne, alarm bude mať 24-hodinové oneskorenie. Ak spotrebič počas tejto doby nedosiahne príslušnú teplotu, zaznie alarm.

Ak je teplota v spotrebiči príliš vysoká, aktivuje sa zvukový alarm (prerušovaný tón) a kontrolka bude blikať nad nastavenou teplotou priestoru, v ktorom je teplota zvýšená.

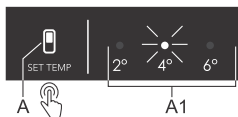

Ak je zvýšená teplota v chladiacej časti, kontrolka blikať nad nastavenou teplotou **A1**.

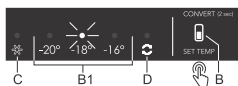

Ak je zvýšená teplota v mraziacej časti, kontrolka blikať nad nastavenou teplotou **B1**.

Vypnutie alarmu:

- Zvukový alarm vypnete stlačením tlačidla **A** alebo **B**. Ak alarm nevypnete, tak sa zapne sám každú hodinu a bude zvoniť asi 15 minút.
- Prvým stlačením tlačidla **A** alebo **B** vypnete alarm, s ďalším stlačením však už zmeníte nastavenie spotrebiča.

- Kontrolka nad nastavenou teplotou **A1** alebo **B1** bude blikať, kým zariadenie nedosiahne príslušnú teplotu.

Upozornenie na otvorené dvere

Ak sú dvierka chladiaceho alebo mraziaceho priestoru otvorené dlhšie ako 2 minúty, ozve sa zvukový alarm (opakované pípanie). Ak zvukový alarm nevypnete, bude zvučať 10 minút.

Vypnutie alarmu: Keď dvere zatvoríte, upozornenie sa deaktivuje.

INFORMÁCIA!

Ak alarm vypnete stlačením tlačidla **B**, a dvere budú ešte stále otvorené, tak sa v priebehu 4 minút znovu aktivuje.

INFORMÁCIA!

Ak necháte dvere otvorené dlhšie ako 10 minút, alarm sa zastaví a začne blikať kontrolka nad zobrazením teploty -16°C , resp. -18°C . Spotrebič sa prepne do núdzového režimu, aby bolo aj napriek otvoreným dverám zabezpečené dostatočné chladenie a zabránilo sa kazeniu potravín.

Skladovanie a mrazenie potravín

Odporúčané rozmiestnenie potravín v chladničke

Časti chladiaceho priestoru

- Horná časť: konzervované potraviny, chlieb, víno, cestoviny atď..
- Stredná časť: mliečne výrobky, hotové jedlá, dezerty, nealkoholické nápoje, pivo, varené jedlo atď.
- Spodná časť: mäso, mäsové výrobky, lahôdky.



INFORMÁCIA!

Potraviny, ktoré sa rýchlo kazia, uchovávajúte v zadnej časti police alebo zásuvky pri najnižšej teplote.



VAROVANIE!

V chladničke neskladujte ovocie (banány, ananás, papája, citrusy) a zeleninu (cukety, paradajky, baklažány, uhorky, papriku a zemiaky), ktoré je citlivé na nízke teploty.

Časti dvierok

- Horná/stredná časť dverí: vajcia, maslo, syr, omáčky atď.
- Spodná časť dverí: nápoje, plechovky, fľaše atď.

Časti mraziaceho priestoru

- Horná časť: zvyšky jedla, ľad, pizza.
- Stredná časť: mäso, ryby, chlieb.
- Spodná časť: štandardná mrazička, zelenina a ovocie.



VAROVANIE!

V mrazičke neskladujte šalát, vajcia, jablká, hrušky, hrozno, broskyne, jogurt, cmar, kyslú smotanu alebo majonézu.

Prevenia kontaminácie potravín

Dodržiavajte nižšie uvedené pokyny, aby ste zabránili kontaminácii potravín:

- Časté a dlhotrvajúce otváranie dvierok zariadenia môže spôsobiť výrazné zvýšenie teploty v priestoroch zariadenia.
- Pravidelne čistite povrchy, ktoré môžu prísť do styku s potravinami a taktiež prístupný odvodňovací systém.
- Surové mäso a ryby skladujte v chladničke vo vhodných nádobách tak, aby neboli v kontakte s inými potravinami, alebo aby z nich nekvapkalo na iné potraviny
- Ak ostane chladnička dlhší čas prázdna, tak ju vypnite, odmrazte, vyčistite, vysušte a nechajte dvierka otvorené, aby sa v nej netvorili plesne.

Skladovanie čerstvých potravín v chladničke

Dôležité odporúčania pre skladovanie čerstvých potravín

- Na zabezpečenie kvality čerstvých potravín, je dôležité, aby:
 - boli potraviny dobre zabalené,
 - bola v spotrebiči nastavená správna teplota,
 - bol spotrebič čistý.
- Dodržujte dátum expirácie, ktorý je uvedený na obale potravín.
- Potraviny dajte do chladničky v uzavretých nádobách alebo iných vhodných obaloch. Tak zabránite vzájomnému miešaniu pachov, ich šíreniu a vysušovaniu potravín.
- V chladničke neskladujte horľavé, nestále alebo výbušné látky.
- Otvorené fľaše umiestnite do vzpriamenej polohy a pevne ich zatvorte.
- Niektoré organické roztoky, ako napríklad éterické oleje nachádzajúce sa v šupe citrónov a pomarančov alebo kyselina maslová, ktoré dlhodobo prichádzajú do styku s umelohmotnými časťami, môžu preniknúť do materiálov a spôsobiť ich predčasné starnutie.
- Neprijemný zápach je znakom, že spotrebič nie je čistý alebo sa v ňom nachádza pokazené jedlo (pozri kapitolu „Údržba“).
- Pokiaľ máte v pláne odísť na dlhšiu dobu, tak odstráňte z chladničky potraviny, ktoré sa rýchlo kazia.

Mrazenie a skladovanie potravín v mrazničke

Dôležité odporúčania pre mrazenie čerstvých potravín

- Maximálne množstvo potravín, ktoré je možné naraz vložiť do mrazničky, je uvedené na výrobnom štítku. Ak množstvo potravín na mrazenie presahuje uvedené množstvo, spomalí sa proces mrazenia a jeho kvalita bude nižšia; navyše sa bude kvalita už zmrazených potravín zhoršovať.
- Používajte iba kvalitné čerstvé potraviny, ktoré sú vhodné na mrazenie.
- Horúce potraviny nechajte vychladnúť na izbovú teplotu.
- Je dôležité, aby sa jedlo zmrazovalo rýchlo. Preto sa odporúča používať menšie balenia.
- Používajte vzduchotesné a vodotesné obaly, aby sa potraviny nevysušali a nestrácali vitamíny.
- Na každé balenie s jedlom poznačte druh jedla, množstvo a dátum zmrazenia.
- Dajte pozor, aby čerstvé potraviny neprišli do styku s mrazenými potravinami.
- Ak chcete využívať celý objem mrazničky, odstráňte všetky zásuvky. Potraviny uložte priamo na policičku a na spodok mrazničky.

Mrazenie veľkého množstva čerstvých potravín

- 24 hodín predtým, ako plánujete zmraziť jedlo aktivujte funkciu rýchleho zmrazenia.

Aby bolo možné potraviny čo najskôr zmraziť, usporiadajte ich tak, ako je uvedené nižšie:

- Čerstvé potraviny balte do menších balíčkov (1 kg), ktoré potom uložte do hornej zásuvky, a to tak, že dva balíčky dáte k zadnej stene do ľavého a pravého kúta a jeden balíček do stredu prednej, jeden balíček uložte do strednej zásuvky k zadnej stene do stredu.

Skladovanie a mrazenie potravín

Dôležité odporúčania pre skladovanie mrazených potravín

- Keď uskladňujete alebo zmrazujete jedlo, dodržujte pokyny výrobcu. Dodržujte teplotu a dátum minimálnej trvanlivosti, ktoré sú vyznačené na obale.
- Vyberajte si iba potraviny s nepoškodeným balením, uskladnené v mrazničkách pri teplotách nižších ako -18°C.
- Nekupujte potraviny pokryté námrazou, pretože to znamená, že jedlo bolo niekoľkokrát čiastočne alebo úplne rozmrazené, a preto má nižšiu kvalitu.
- Zaisťte, aby sa potraviny počas prepravy nerozmrazili. Zvýšenie teploty skracuje životnosť a zhoršuje kvalitu potravín.

Odporúčané doby uskladnenia mrazených potravín v mrazničke

Druh potraviny	Čas
ovocie, hovädzie mäso	od 10 do 12 mesiacov
zelenina, teľacie mäso, hydina	od 8 do 10 mesiacov
divina	od 6 do 8 mesiacov
Bravčové mäso	od 4 do 6 mesiacov
najemno nasekané alebo mleté mäso	4 mesiace
chlieb, pečivo, varené jedlá, chudé ryby	3 mesiace
vnútornosti	2 mesiace
údené klobásy, tučné ryby	1 mesiac

Rozmrazovanie mrazených potravín

- Rozmrazovanie je dôležitým krokom pri skladovaní mrazených potravín. Potraviny sa musia rozmrazovať správnym spôsobom.
- Tieto metódy sú vhodné na rozmrazovanie:
 - v chladničke,
 - v studenej vode,
 - v mikrovlnnej alebo v konvekčnej rúre s vhodným programom rozmrazovania.
- Niektoré mrazené výrobky nie je potrebné pred ich prípravou rozmraziť. Výrobca to uvádza na obale výrobku.
- Potraviny zamrazujte v malých množstvách. To umožní, aby sa potraviny rýchlejšie rozmrazili.
- Čiastočne alebo úplne rozmrazené potraviny skonzumujte čo najskôr. Po rozmrazení alebo roztopení jedla sa baktérie znovu aktivujú a jedlo sa rýchlo kazí. To platí najmä pre ovocie, zeleninu a hotové potraviny.
- Potraviny, ktoré boli čiastočne alebo úplne rozmrazené

Rozmrazovanie spotrebiča

Automatické odmrazovanie chladiaceho priestoru

Chladiaci priestor sa z času na čas automaticky odmrazí.

Rozmrazovanie mrazničky NoFrost

Mraznička NoFrost sa odmrazuje automaticky. Akékoľvek zvyšky námrazy zmiznú.

Lad alebo námraza sa v mrazničke ale vyskytnú, aj napriek automatickému odmrazovaniu a môžu sa tvoriť kvôli nesprávnemu používaniu spotrebiča (príliš časté otváranie dverí, príliš dlho otvorené dvere, zlé tesnenie dverí atď.). V takom prípade budete musieť mrazničku rozmraziť manuálne.

Ručné odmrazenie mrazničky NoFrost

- Aj napriek tomu že máte NoFrost spotrebič, môže sa na jeho stenách objaviť námraza. To je zvyčajne dôsledkom nesprávneho používania spotrebiča, ako je napr. príliš časté otváranie dverí, príliš dlho otvorených dverí, zlé tesnenie dverí atď.

V takom prípade sa mraznička môže rozmraziť ručne podľa nasledujúceho postupu:

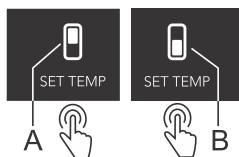

- Aktivácia:** Súčasne stlačte a podržte tlačidlo **A** a **B**. Budete počuť pípnutie a kontrolky nad symbolmi **2** a začnú blikať a budú blikať, až kým sa funkcia nevypne.
- Deaktivácia:** Funkcia sa po ukončení procesu odmrazovania automaticky vypne. Na displeji **A1** a **B1** sa zobrazí nastavená teplota.

VAROVANIE!

Nepoužívajte rozmrazovacie spreje na rozmrazovanie mrazničky, pretože by mohli poškodiť umelohmotné časti, prípadne škodiť zdraviu.

VAROVANIE!

Na odstránenie námrazy nepoužívajte nôž alebo iný ostrý predmet, pretože môžete poškodiť chladiaci systém.

Čistenie spotrebiča

VAROVANIE!

Pred čistením zariadenie vypnite a vyťahnite zástrčku zo zásuvky.

VAROVANIE!

Nepoužívajte abrazívne čistiace prostriedky, pretože by mohli poškodiť povrch.

INFORMÁCIA!

Funkciu rýchleho zmrazenia aktivujte 24 hodín pred plánovaným čistením mrazničky.

- Vnútro spotrebiča čistite pravidelne vlažnou vodou. Ak je to potrebné, pridajte do vody neutrálny čistiaci prostriedok alebo špeciálny prostriedok na chladničky. Všetky povrchy očistite mäkkou handričkou. Umyté časti utrite handričkou namočenou v čistej vode a nakoniec ich do sucha utrite.
- Príslušenstvo chladničky neumývajte v umývačke, mohlo by sa poškodiť.
- Kondenzátor na zadnej strane, vedľa kompresora (iba pri niektorých modeloch), musí byť vždy čistý, bez prachu alebo iných nečistôt. Pravidelne ho čistite jemnou nekovovou kefkou alebo vysávačom.

VAROVANIE!

Pokiaľ spotrebič nebudete používať dlhší čas, vypnite ho pomocou príslušného tlačidla a odpojte ho z elektrickej siete. Vyprázdnite, odmrázte a vyčistite zariadenie a nechajte dvierka pootvorené.

Odstraňovanie problémov

Ak si aj nie ste istý, či váš spotrebič funguje správne, nemali by ste si hneď myslieť, že je pokazený. V každom prípade, vám odporúčame, skontrolovať spotrebič podľa bodov v nasledujúcej tabuľke.

Problém	Príčina/riešenie
Spotrebič je pripojený k elektrickej sieti, ale nefunguje.	<ul style="list-style-type: none">• Uistite sa, že napätie v elektrickej zásuvke a prístroj sú zapnuté.
Chladiaci systém pracuje nepretržite dlhšiu dobu:	<ul style="list-style-type: none">• Príliš vysoká teplota okolia.• Dvere otvárané príliš často alebo príliš dlho.• Dvere nie sú zatvorené správne (možné nečistoty na tesnení, nevyvážené dvere, poškodené tesnenia atď.).• Príliš mnoho čerstvých potravín vložených súčasne.
Nadmerné nahromadenie ľadu na vnútornej zadnej stene chladničky môže byť dôsledkom nasledujúceho:	<ul style="list-style-type: none">• Dvere otvárané príliš často alebo príliš dlho.• Do chladničky sa vložilo teplé jedlo.• Potraviny alebo nádoby sa dotýkajú vnútornej zadnej steny chladničky.• Slabé tesnenie dvier.• Ak je tesnenie znečistené alebo poškodené, vyčistite ho alebo vymeňte.
Hromadenie ľadu alebo námrazy vo vnútri mrazničky	<ul style="list-style-type: none">• Dvere boli otvorené príliš dlho alebo príliš často.• Dvere nie sú poriadne zatvorené.• Dvere zle tesnenia (tesnenie je znečistené, dvere nie sú správne zarovnané, tesnenie je poškodené atď.).• Ručne odmrazte spotrebič.
Kondenzát (rosa) na polici nad zásuvkami:	<ul style="list-style-type: none">• Ide o prechodný jav, ktorému nie je možné zabrániť v obdobiach vysokej teploty a vlhkosti okolitého prostredia. Tento jav ustúpi, keď sa teplota a vlhkosť dostanú do normálu. Odporúčame častejšie čistiť zásuvky a občas utrieť kvapôčky.• Otvorte posuvný ovládač vlhkosti.• Potraviny vložte do vreciek alebo iného obalu, ktorý sa dá dobre uzavrieť.
Z chladničky vyteká voda:	<ul style="list-style-type: none">• Upchatý odtok vody alebo voda kvapká cez odkvap.• Vyčistite upchatý otvor, napríklad pomocou plastovej kefy.• Ak sa vytvorí hrubá vrstva ľadu, rozmrazte spotrebič manuálne (pozri Rozmrazovanie spotrebiča).
LED osvetlenie nefunguje:	<ul style="list-style-type: none">• Ak LED osvetlenie nefunguje, obráťte sa na servisného technika.• Nepokúšajte sa opravovať LED osvetlenie svojpomocne, pretože hrozí nebezpečenstvo kontaktu s vysokým napätím!
Kontrolka nad zobrazením nastavenej teploty bliká:	<ul style="list-style-type: none">• Dvere otvárané príliš často alebo príliš dlho.

Odstraňovanie problémov

Pokračovanie predchádzajúcej tabuľky

Problém	Príčina/riešenie
	<ul style="list-style-type: none">• Dvere nie sú správne zatvorené (nečistoty na tesnení, nesprávne zarovnané dvere, poškodené tesnenie atď.).• Dlhší výpadok prúdu.• Príliš mnoho čerstvých potravín vložených súčasne.
Kontrolka nad zobrazením teploty 2°C a/alebo kontrolka nad symbolom D bliká:	<ul style="list-style-type: none">• Dotykové tlačidlá nereagujú na dotyk. Zavolajte do servisu, aby odstránili závalu.• Spotrebič bude fungovať v núdzovom režime dovtedy, kým ho neopraví servisný technik. Spotrebič bude v každom priestore automaticky udržiavať optimálnu teplotu.
Bliká kontrolka nad zobrazením teploty 4°C:	<ul style="list-style-type: none">• Snímač teploty chladiaceho priestoru je pokazený. Zavolajte do servisu, aby odstránili závalu. Spotrebič bude fungovať v núdzovom režime dovtedy, kým ho neopraví servisný technik. Spotrebič bude v každom priestore automaticky udržiavať optimálnu teplotu.
Bliká kontrolka nad zobrazením teploty 6°C:	<ul style="list-style-type: none">• Snímač teploty mraziaceho priestoru je pokazený. Zavolajte do servisu, aby odstránili závalu. Spotrebič bude fungovať v núdzovom režime dovtedy, kým ho neopraví servisný technik. Spotrebič bude v každom priestore automaticky udržiavať optimálnu teplotu.
Bliká kontrolka nad zobrazením teploty -18°C:	<ul style="list-style-type: none">• Dvere chladničky boli príliš dlho otvorené: zatvorte ich.• Ak v chladiacom priestore nefunguje ani osvetlenie, potom došlo k poruche snímača dverí. Zavolajte do servisu, aby ste sa dohodli na oprave. Spotrebič bude pracovať v núdzovom režime, kým nebude opravený. Spotrebič bude v každom priestore automaticky udržiavať optimálnu teplotu.
Bliká kontrolka nad zobrazením teploty -16°C:	<ul style="list-style-type: none">• Dvere mrazničky boli príliš dlho otvorené: zatvorte ich.
Bliká kontrolka nad symbolom C:	<ul style="list-style-type: none">• Pokazený je ventilátor priestoru. Zavolajte do servisu, aby odstránili závalu. Spotrebič nemusí fungovať normálne. Premiestnite všetky potraviny na chladné miesto a vypnite spotrebič.
Rýchle bliká kontrolka nad symbolom C:	<ul style="list-style-type: none">• Pokazený je ventilátor kondenzátorového priestoru. Zavolajte do servisu, aby odstránili závalu. Spotrebič nemusí fungovať normálne. Premiestnite všetky potraviny na chladné miesto a vypnite spotrebič.

Ak sa vám nepodarí problém odstrániť, obráťte sa na servisné stredisko. Uvedte pritom typ, model a sériové číslo uvedené na výrobnom štítku alebo nálepke vo vnútri spotrebiča.

Likvidácia obalov a spotrebiča

Tento spotrebič je vyrobený z trvalo udržateľných materiálov. Zariadenie sa musí po skončení svojej životnosti zodpovedne zlikvidovať. Informácie o vhodnom spôsobe vám poskytnú na miestnom úrade.

⚡ INFORMÁCIA!

Pozri tiež kapitolu "Likvidácia" v bezpečnostných pokynoch.

Obal spotrebiča sa môže recyklovať. Na recyklovanie môžu byť použité tieto materiály:

- kartón
- polyetylénová fólia (PE)
- polystyrén bez CFC (tvrdá polystyrénová pena)

Tieto materiály sa musia likvidovať zodpovedným spôsobom a v súlade s vnútroštátnymi smernicami.



Spotrebič je označený preškrtnutým symbolom koša na kolieskach, ktorý upozorňuje na to, že domáce spotrebiče sa musia likvidovať separovane. To znamená, že na konci svojej životnosti sa zariadenie nesmie vyhadzovať do zmesového komunálneho odpadu z domácností. Spotrebič sa musí odovzdať v zbernom stredisku určenom na spracovanie elektrického odpadu alebo predajcovi, ktorý ponúka takéto služby.

Separovaný zber a likvidácia domácich spotrebičov zabraňuje nežiadúcemu vplyvu na zdravie ľudí alebo životné prostredie. To umožňuje, aby sa materiály použité na výrobu zariadenia recyklovali, a tým sa dosiahli významné úspory v spotrebe energie a surovín.



Vyhlásenie o zhode

Vyhlasujeme, že naše výrobky sú v súlade s platnými európskymi smernicami, nariadeniami a požiadavkami a že spĺňajú všetky požiadované normy, na ktoré sa odvolávame.

ASKO

Inspired by Scandinavia

Návody na použitie zariadenia nájdete aj na našej stránke: www.asko.com

