

NÁVOD NA POUŽITIE
VINOTÉKA
SK

WCN111942G

Obsah

Úvod	3	Prvé pripojenie	25
Vitajte v našej rastúcej rodine ASKO!	3	Nastavenie teploty	26
Bezpečnostné pokyny	4	Pohotovostný režim displeja spotrebiča	26
Bezpečnosť detí a iných zraniteľných osôb ...	4	Režim uzamykania tlačidiel	26
Všeobecné bezpečnostné upozornenia	5	Nastavenia uzamknutia	27
Inštalácia	5	Alarmy	28
Pripojenie k elektrickej sieti	6	PONUKA NASTAVENÍ	31
Použite	7	Funkcia Wi-Fi	44
Údržba a čistenie	8	Odpočítavanie a notifikácie pre uhlíkový filter	46
Likvidácia	9	Režim Sabbath	47
Inštalácia a pripojenie	10	Režim EKO	47
Voľba miesta inštalácie	10	Údržba	48
Inštalácia spotrebiča	11	Rozmrazovanie spotrebiča	48
Pripojenie spotrebiča do siete	14	Čistenie spotrebiča	48
Pred prvým použitím spotrebiča	15	Zmena smeru otvárania dverí	49
Skôr než prvýkrát použijete spotrebič	15	Riešenie problémov	57
Rady týkajúce sa úspory energie	15	Tipy a Triky	57
Skladovanie vína	16	Chybové hlášky	58
Tipy na skladovanie vína	16	Všeobecné problémy	60
Skladovanie fliaš	17	Ostatné varovania na displeji	61
Opis spotrebiča	18	Ochrana životného prostredia	63
Prevádzka	24	Likvidácia obalov a spotrebiča	63
Displej	24		

Vitajte v našej rastúcej rodine ASKO!

Sme hrdí na naše spotrebiče. Dúfame, že tento spotrebič bude v najbližších rokoch hodnotnou a spoľahlivou pomôckou.

Pred použitím si prečítajte návod na obsluhu. Obsahuje všeobecné tipy, informácie o nastavení a úpravách, ktoré môžete vykonať, a o tom, ako sa najlepšie starať o váš spotrebič.

Odkaz na databázu EU EPREL

QR kód na energetickom štítku dodávanom spolu so spotrebičom poskytuje webový odkaz na registráciu tohto spotrebiča v databáze EU EPREL. Energetický štítok si pre referenciu uschovajte spolu s návodom na použitie a všetkými ostatnými dokumentmi dodanými s týmto spotrebičom. Informácie týkajúce sa výkonu produktu je možné nájsť v databáze EU EPREL pomocou odkazu <https://eprel.ec.europa.eu> a názvu modelu a čísla produktu, ktoré nájdete na typovom štítku spotrebiča. Podrobnejšie informácie o energetickom štítku nájdete na www.theenergylabel.eu.

V manuáli sú použité nasledujúce symboly s príslušným významom:

INFORMÁCIA!

Informácia, rada, tip alebo odporúčanie

VAROVANIE!

Upozornenie – hrozí všeobecné nebezpečenstvo

NEBEZPEČENSTVO ÚRAZU ELEKTRICKÝM PRÚDOM!

Upozornenie – hrozí nebezpečenstvo zasiahnutia prúdom

NEBEZPEČENSTVO POŽIARU!

Upozornenie – hrozí nebezpečenstvo požiaru

Bezpečnostné pokyny

Pred inštaláciou a používaním spotrebiča si pozorne prečítajte priložený návod. Výrobca nezodpovedá za úrazy a škody spôsobené nesprávnou inštaláciou a používaním. Návod na použitie by mal byť uložený v blízkosti spotrebiča, ak by ho bolo potrebné niekedy použiť.

VAROVANIE!

Ak je spotrebič nainštalovaný v nadmorskej výške nad 1 000 m nad morom, hrozí nebezpečenstvo prasknutia skla v dôsledku tlaku vzduchu. V takom prípade môžu úlomky skla spôsobiť zranenie.

Bezpečnosť detí a iných zraniteľných osôb

- Spotrebič nesmú používať osoby (vrátane detí) so zníženými fyzickými, zmyslovými alebo duševnými schopnosťami alebo nedostatkom skúseností a znalostí, pokiaľ nie sú pod dohľadom osoby zodpovednej za ich bezpečnosť alebo pokiaľ neboli poučené o používaní spotrebiča.
- Deti by mali byť pod dozorom, aby sa zabezpečilo, že sa nebudú hrať so spotrebičom.
- Deti nesmú vykonávať údržbu a čistenie bez dohľadu.
- Všetky obaly uchovávajte mimo dosahu detí.

Len pre európske trhy

- Tento spotrebič môžu používať deti staršie ako 8 rokov a osoby so zníženými fyzickými, zmyslovými alebo mentálnymi schopnosťami alebo s nedostatkom skúseností a znalostí za predpokladu, že sú pod dohľadom zodpovedných osôb alebo boli poučené o správnom používaní spotrebiča a nebezpečenstvách spojených s jeho používaním.
- Deti sa so spotrebičom nesmú hrať.
- Deti nesmú vykonávať údržbu a čistenie bez dohľadu.
- Deti vo veku od 3 do 8 rokov nesmú spotrebič napíňať a vyprázdňovať .

Všeobecné bezpečnostné upozornenia

- Osvetlenie tohto domáceho spotrebiča je vhodné len na jeho osvetlenie a nie je vhodné na osvetlenie miestnosti.
- **VAROVANIE!** Tento spotrebič je určený pre použitie v domácnosti a na podobné účely, ako napr.:
 - v kuchynkách pre personál v obchodoch, kanceláriách a iných pracovných prostrediach;
 - na farmách a pre klientov v hoteloch, motelloch a iných obytných budovách,
 - na katering a podobné použitie, ktoré nesúvisí s predajom.

VAROVANIE!

Vetracie otvory v kryte spotrebiča alebo vo vstavanej konštrukcii nesmú byť zakryté.

Proces odmrazovania neurýchl'ujte žiadnymi mechanickými alebo inými prostriedkami s výnimkou tých, ktoré odporúča výrobca.

Nepoškodzuje chladiaci okruh.

Na čistenie spotrebiča nepoužívajte rozprašovanú vodu ani paru.

Spotrebič očistite vlhkou mäkkou handričkou. Používajte iba neutrálne čistiace prostriedky. Nepoužívajte abrazívne prostriedky, abrazívne čistiace špongie, rozpúšťadlá alebo kovové predmety.

Vo vnútri tohto spotrebiča neskladujte výbušné látky, ako napríklad spreje s horľavým obsahom.

Ak dôjde k poškodeniu napájacieho kábla, musí ho vymeniť výrobca, servisný technik alebo podobne kvalifikovaná osoba, aby nedošlo k úrazu.

Inštalácia

- Odstráňte všetky obaly.
- Ak je spotrebič poškodený, tak ho neinštalujte ani ho nepoužívajte.

Bezpečnostné pokyny

- Postupujte podľa pokynov na inštaláciu, ktoré ste dostali so spotrebičom.
- Pri premiestňovaní spotrebiča vždy buďte opatrní, pretože je ťažký. Vždy používajte ochranné rukavice.
- Pri nakláňaní spotrebiča sa uistite, že sa dvere nedotýkajú podlahy. Sklenená tabuľa dverí je citlivá, najmä na bočný náraz (t.j. náraz z boku, na hranu dverí).
- Zaistite, aby okolo spotrebiča mohol cirkulovať vzduch.
- Po umiestnení spotrebiča počkajte najmenej 4 hodiny pred jeho pripojením k zdroju napájania. Aby mohol olej stiecť naspäť do kompresora.
- Neinštalujte spotrebič v blízkosti radiátorov, sporákov, rúr alebo varných dosiek.
- Neinštalujte spotrebič na miesta, kde dopadajú priame slnečné lúče.
- Tento spotrebič neinštalujte na miestach, ktoré sú príliš vlhké alebo chladné, ako sú prístavby, garáže alebo pivnice.
- Pri premiestňovaní zariadenie zdvihnite za predný okraj, aby ste nepoškriabali podlahu.
- Nikdy spotrebičom nepohybujte a nezdvíhajte ho pôsobením sily na kľučku dverí.

NEBEZPEČENSTVO ÚRAZU ELEKTRICKÝM PRÚDOM!

Varovanie! Pri umiestňovaní zariadenia sa uistite, že prírodný kábel nie je zachytený alebo poškodený.

Pripojenie k elektrickej sieti

NEBEZPEČENSTVO ÚRAZU ELEKTRICKÝM PRÚDOM!

UPOZORNENIE! Hrozí nebezpečenstvo požiaru a úrazu elektrickým prúdom.

- Spotrebič musí byť uzemnený.

- Všetky prípojky k elektrickej sieti musí inštalovať kvalifikovaný elektrikár.
- Uistite sa, že informácie týkajúce sa električky na výrobnom štítku sú v súlade s napájacím napätím. Ak nie sú, obráťte sa na elektrikára.
- Vždy používajte správne nainštalovanú elektrickú zásuvku, ktorá má ochranu pred zásahom elektrickým prúdom.
- Nepoužívajte adaptéry s viacerými zástrčkami a predlžovacími káblami.
- Uistite sa, že elektrické komponenty (napr. elektrická zástrčka, napájací kábel, kompresor) nie sú poškodené. Ak potrebujete vymeniť niektorý z elektrických komponentov, požiadajte o to servisného technika alebo elektrikára.
- Napájací kábel musí zostať pod úrovňou elektrickej zástrčky.
- Elektrickú zástrčku pripojte do zásuvky, až keď bude inštalácia hotová. Po inštalácii skontrolujte, či je voľný prístup k zástrčke.
- Ak chcete vypnúť spotrebič, odpojte napájací kábel. Vždy vyťahnite elektrickú zástrčku.

VAROVANIE!

Na zadnú stranu spotrebiča neumiestňujte rozbočovacie zásuvky alebo prenosné zdroje napájania

Použite

VAROVANIE!

Hrozí nebezpečenstvo poranenia, popálenia, zásahu elektrickým prúdom alebo vzniku požiaru.

- Nemeňte technické parametre tohto zariadenia.
- Nenechávajte v spotrebiči žiadne elektrické zariadenia (napr. elektrické zariadenia na výrobu zmrzliny, mixéry a pod.)

Bezpečnostné pokyny

- Dajte pozor, aby ste nepoškodili chladiaci okruh. Pretože obsahuje izobutén (R600a), čo je zemný plyn s vysokou úrovňou kompatibility so životným prostredím. Tento plyn je horľavý.
- Ak dôjde k poškodeniu chladiaceho okruhu, uistite sa, že v miestnosti nie je otvorený oheň alebo iný zápalný zdroj. Vyvetrajte miestnosť.
- Nedovoľte, aby sa horúce predmety dotýkali plastových častí spotrebiča.
- V spotrebiči neskladujte horľavé plyny alebo kvapaliny.
- Do zariadenia nedávajte horľavé výrobky ani predmety nasiaknuté horľavými látkami.
- Nedotýkajte sa kompresora ani kondenzátora. Oba sú horúce.

Údržba a čistenie

 **VAROVANIE!**

Nebezpečenstvo poranenia alebo poškodenia spotrebiča.

- Pred údržbou zariadenie vypnite a vytiahnite zástrčku zo zásuvky.
- Tento spotrebič obsahuje v chladiacej jednotke uhl'ovodíky. Údržbu a plnenie zariadenia môže vykonávať iba kvalifikovaná osoba.

Likvidácia

 VAROVANIE!

Nebezpečenstvo poranenia alebo udusenía.

- Odpojte z elektrickej siete.
- Odrežte sieťový kábel a zahod'te ho.
- Odstráňte dvierka, aby deti alebo domáci miláčikovia nemohli uviaznuť vo vnútri spotrebiča.
- Chladiaci okruh a izolačné materiály tohto spotrebiča nepoškodzujú ozónovú vrstvu.
- Izolačná pena obsahuje horľavý plyn. Informácie o správnej likvidácii spotrebiča získate na miestnom úrade.
- Nepoškod'te tú časť chladiacej jednotky, ktorá sa nachádza blízko výmenníka tepla.

Inštalácia a pripojenie

Voľba miesta inštalácie

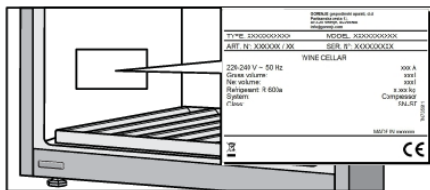

Spotrebič umiestnite na suché a dobre vetrané miesto. Prípustný rozsah okolitej teploty pre spotrebič závisí od jeho klimateckej triedy, ktorá je uvedená na výrobnom štítku.

⚠ VAROVANIE!

Spotrebič neumiestňujte do miestnosti, kde môže teplota klesnúť pod 5 °C: prístroj nemusí správne fungovať alebo sa môže pokaziť!

Popis	Trieda	Rozsah okolitej teploty v °C	Relatívna vlhkosť vzduchu
Rozšírená mierna	SN	+10 do +32	≤75%
Mierna	N	+16 do +32	
Subtropická	ST	+16 do +38	
Tropická	T	+16 do +43	

- V prostredí s vysokou vlhkosťou sa na vonkajších povrchoch prístroja môžu vyskytovať kvapky kondenzátu.
- Ak je spotrebič nainštalovaný v suchom prostredí, odporúčame vám, používať skrinku s regulovanou vlhkosťou, ktorá je súčasťou spotrebiča.

⚠ VAROVANIE!

Spotrebič nainštalujte v miestnosti s dostatočným množstvom vzduchu. Na každých 8 gramov chladiva by mal byť najmenej 1 m³ vzduchu. Množstvo chladiva je uvedené na typovom štítku vo vnútri spotrebiča.

⚠ VAROVANIE!

Spotrebič neumiestňujte do miestnosti, ktorej teplota môže klesnúť pod 5 °C. V takomto prostredí spotrebič nemusí správne fungovať alebo sa môže pokaziť.

⚠ VAROVANIE!

Spotrebič sa nesmie používať vonku a nesmie byť vystavený dažďu.

Inštalácia spotrebiča

Inštaláciu spotrebiča by mali vykonávať najmenej dve osoby, aby nedošlo k jeho poškodeniu a zraneniu osôb.

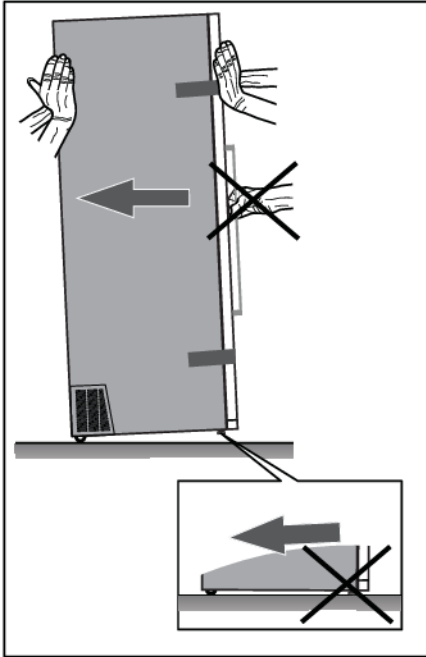

Pri premiestňovaní spotrebiča, buďte opatrní, aby ste ho netlačili na podlahu, mohol by sa poškodiť. Zozadu má spotrebič dve kolieska, ktoré uľahčujú jeho premiestňovanie.

Pre bezpečnú inštaláciu a správnu funkčnosť spotrebiča je dôležité umiestniť ho na povrch s primeranou nosnosťou. V prípade potreby sa obráťte na architekta / statika. Povrch by mal byť hladký a v rovine s podlahou v miestnosti.

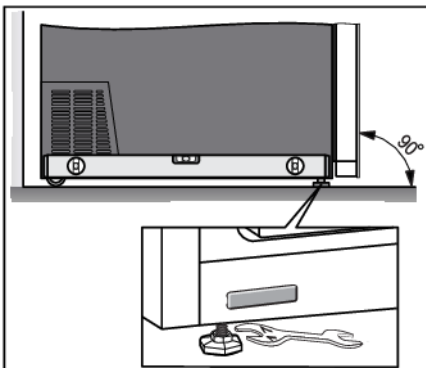

Hmotnosť prázdneho spotrebiča je približne 138 kg.

Hmotnosť plne naloženého spotrebiča je približne 475 kg.

Ak je spotrebič umiestnený na určenom povrchu, mal by byť úplne vyrovnaný, aby sa znížili vibrácie. Na vyrovnanie spotrebiča použite nastaviteľné nožičky v prednej časti spotrebiča. Na nastavenie a upevnenie nožičiek je potrebný vidlicový kľúč veľkosti 17.

Inštalácia a pripojenie

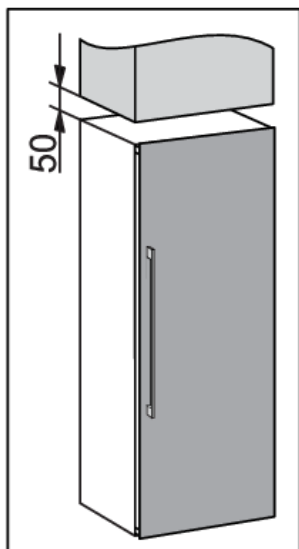

- Spotřebič umiestnite najmenej 50 mm od elektrického alebo plynového sporáka a najmenej 300 mm od zdroja tepla (napr. radiátor alebo ohrievač). Ak takáto vzdialenosť nie je možná, namontujte izolačný panel.
- Nevystavujte spotřebič priamemu slnečnému žiareniu.
- Odporúčame inštaláciu pre voľne stojaci spotřebič. Ak nie je iná možnosť, môže byť umiestnený aj v blízkosti skrine, ak je miesto inštalácie primerane vetrané a chladené (napr. klimatizáciou). V takom prípade sa pravdepodobne zvýši spotreba energie spotřebiča.
- Medzi spotřebičom a skrinkou nad ním musí byť medzera najmenej 50 mm.

Inštalácia a pripojenie

- Aby sa umožnilo primerané vetranie a chladenie spotrebiča, musí byť za spotrebičom a po jeho oboch stranách ponechaný dostatočný voľný priestor (najmenej 50 mm). Dodržujte, prosím, aj voľný priestor potrebný na úplné otvorenie dverí, aby sa dali vytiahnuť zásuvky a police (pozri inštaláciu schému).
- Ak vykonávate inštaláciu, pri ktorej je okolo skrinky priestor menší ako 50 mm, tak musíte urobiť pri ventilačných mriežkach priehlbínu na oboch stranách spotrebiča (ventilačné mriežky nesmú byť blokované), ktoré musia byť schopné na každej strane privádzať alebo odvádzať vzduch cez otvor s veľkosťou najmenej 200 cm².

Okrem toho sa musí vždy dodržiavať vzdialenosť 50 mm od zadnej steny a musí byť spojený s otvorom nad alebo za skriňou.

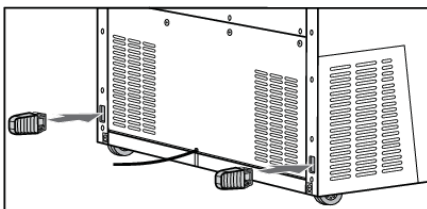
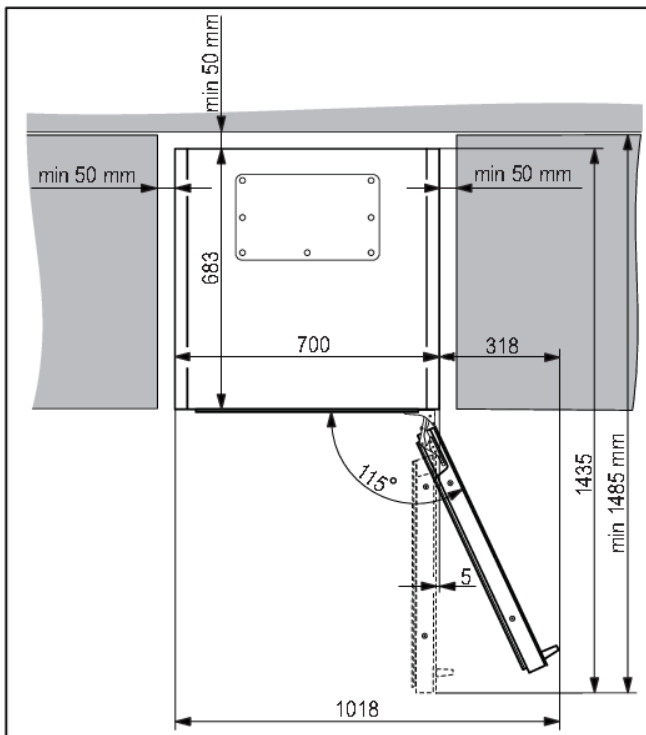

- Spotrebič sa dodáva s dvoma rozperami, ktoré by mali byť umiestnené v otvoroch na zadnej strane spotrebiča – po jednej na každej strane, blízko spodnej časti. Rozpery zabezpečujú dostatočnú cirkuláciu vzduchu, ktorá je potrebná pre správnu činnosť spotrebiča. Spotrebič bude fungovať normálne aj bez namontovaných rozpier; avšak to môže ovplyvniť jeho spotrebu energie.

Inštalácia a pripojenie

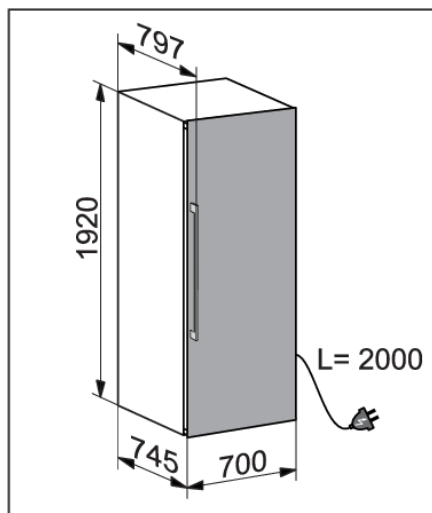

- Rozmery spotrebiča sú zobrazené na obrázku.

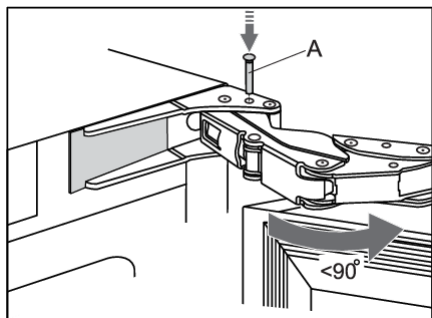

- Ak je spotrebič umiestnený tak, že nie je možné otvoriť dvere v uhle 115° , je možné uhol otvorenia obmedziť na 90° . V takom prípade použite zarážky na dvere (A) dodávané v sáčku s návodom na použitie. Opatrne otvorte dvere pod uhlom menším ako 90° a zasunite zarážku do určeného otvoru v dolnom závese. Postup zopakujte aj pre horný záves. Na zasunutie zarážky do závesu môžete použiť aj malé kladivko.
- Keď je spotrebič nainštalovaný, jeho zástrčka by mala byť vždy prístupná!
- Tento spotrebič nie je určený na použitie ako vstavaný spotrebič.

Pripojenie spotrebiča do siete

- Pripojte spotrebič k zdroju napájania zástrčkou. Zásuvka musí byť uzemnená. Napätie a frekvencia požadované pre spotrebič sú uvedené na typovom štítku spotrebiča so základnými informáciami.
- Spotrebič musí byť pripojený k elektrickej sieti a uzemnený v súlade s platnými normami a predpismi. Zariadenie vydrží malé odchýlky v sieťovom napätí, maximálne však plus alebo mínus 6%.

VAROVANIE!

Ak nebudete spotrebič dlhšiu dobu používať, vypnite ho (s funkciou ON / OFF) a odpojte z elektrickej siete. Spotrebič vyprázdňte a vyčistite a dverka nechajte pootvorené.

Skôr než prvýkrát použijete spotrebič

Spotrebič nepripájajte k sieti, kým si pozorne neprečítate pokyny na správne a bezpečné používanie spotrebiča. Odporúčame vám ponechať si tieto pokyny na ďalšie použitie. Ak spotrebič predáte, priložte ich k spotrebiču.

Skontrolujte, či zariadenie nie je poškodené a/alebo či nemá závady. Ak je spotrebič poškodený, obráťte sa na predajcu, od ktorého ste ho kúpili.

Pred pripojením k sieti nechajte spotrebič stáť najmenej 4 hodiny vo zvislej polohe. Takto znížite riziko porúch chladiaceho systému, ktoré môže byť spôsobené prepravou.

Pred prvým použitím spotrebiča je potrebné umyť jeho vnútro a vnútorné doplnkové vybavenie vlažnou vodou a neutrálnym čistiacim prostriedkom. Umyté časti utrite handričkou namočenou v čistej vode a nakoniec ich do sucha utrite.

Drevené časti očistite navlhčenou handričkou. Dajte pozor, aby drevo nebolo príliš vlhké a diely nechajte úplne vyschnúť pred ich vrátením do spotrebiča.

Rady týkajúce sa úspory energie

- Spotrebič nainštalujte podľa pokynov v návode na inštaláciu.
- Odporúča sa nepretržite používať EKO režim.
- Neotvárajte dvere častejšie, ako je to potrebné.
- Nezakrývajte ani neblokujte vetracie otvory.
- Poškodené tesnenie dverí alebo tesnenie, ktoré dokonalo netesní, čo najskôr vymeňte.
- Pri umiestňovaní fliaš na police sa uistite, či okolo nich môže vzduch voľne cirkulovať (dodržujte odporúčania uvedené v návode na použitie a na police nepokladajte viac fliaš, ako je odporúčané alebo uvedené).
- V prípade výpadku napájania, nechajte dvierka čo najdlhšie zatvorené, aby sa udržala teplota vo vnútri spotrebiča.

Tipy na skladovanie vína

Prírodné vínné pivnice sú ideálnym miestom na uskladnenie vína, vďaka obmedzenému prístupu svetla, neexistujúcim vibráciám a osobitnej klíme. Teplota vína ovplyvňuje jeho chuť a následne pôžitok. Starnutie vína závisí od podmienok okolitého prostredia, v ktorom je víno uložené. Udržiavaním konštantnej optimálnej teploty, správnej vlhkosti vzduchu a ovzdušia bez akýchkoľvek pachov, vinotéka poskytuje vynikajúce podmienky pre skladovanie vína. Poskytuje prostredie bez škodlivých vibrácií, ktoré by mohli tiež ovplyvniť proces starnutia. Vzhľadom k tomu, že každý typ vína má svoj optimálny čas starnutia a klímu, navrhujeme, aby ste kontrolovali odporúčaný čas na otvorenie fľaše podľa výrobcu vína.

Väčšina ľudí, ktorí pijú víno vie, že biele víno a šampanské sa podáva chladené a červené víno pri izbovej teplote. Čo ľudia, ale nemusia vedieť je, že pod "izbovou teplotou", na ktorú sa odvolávajú odborníci na víno, sa myslí teplota vínných jaskýň v regióne Bordeaux vo Francúzsku. V týchto jaskyniach je teplota okolo 13°C. Dobrá vinotéka môže udržať vaše vína pri perfektnej servírovacej teplote, čo vám ušetrí hľadanie správnej teploty a neželané problémy.

Udržiavanie konštantnej teploty vo vinotéke je veľmi dôležité. V prípade výpadku napájania, otvárajte dverka čo najmenej, aby sa udržala teplota vo vnútri spotrebiča. Postupné zvyšovanie teploty nebude mať negatívny vplyv na víno.

Vlhkosť by mala byť v rozmedzí od 50% do 80%. Následkom príliš nízkej vlhkosti sa vysušujú korkové zátky. Následkom príliš vysokej vlhkosti vznikajú plesne. Vinotéka značky ASKO poskytuje vynikajúcu ventiláciu s čistým vzduchom, ktorá zabraňuje poškodeniu etikiet a zátok počas skladovania.

Úroveň vlhkosti vo vinotéke je obzvlášť dôležitá pri dlhodobom skladovaní a starnutí vína. Odporúčaná teplota pre starnutie vína je 11 °C až 13 °C. Vinotéke bude na tento účel udržiavať optimálne podmienky pre starnutie vína a používateľ bude upozornený, ak sa od nich odchýli. Extrémne vysoké alebo nízke nastavenia teploty sú určené najmä na servírovanie vína. Víno je týmto podmienkam vystavené kratší čas, a preto by vlhkosť nemala mať žiadny negatívny vplyv na víno. Monitorovanie úrovne relatívnej vlhkosti je však k dispozícii bez ohľadu na nastavenú teplotu v priestore vinotéky.

Veľké zmeny teploty môžu spôsobiť, že sa úrovne vlhkosti odchýlia od požadovanej úrovne a môže trvať dlhší čas, napr. asi týždeň, než sa opäť stabilizujú. Počas tohto obdobia sa nezobrazujú notifikácie o vlhkosti mimo zóny.

Víno by sa malo skladovať v horizontálnej polohe, najmä to, ktoré je opatrené korkovými zátkami. Takto sa udrží korok vlhký a napučaný, čím sa zabráni nežiaducemu kontaktu vína so vzduchom. Pri krátkodobom skladovaní počas niekoľkých týždňov, sa uprednostňuje skladovanie v naklonenej polohe. Je to kvôli tomu, aby sa korok udržal vlhký. Ak je poloha príliš zvislá, korok vyschne. Pri závitových a korunkových uzáveroch na polohe fľaše až toľko nezáleží.

Vinotéka je vybavená uhlíkovým filtrom, ktorý pohlcuje pachy, ktoré môžu znehodnotiť vaše víno. Uhlíkový filter sa pôvodne volal HEGA filter (filter s vysokou účinnosťou absorpcie plynu). Odstraňuje molekuly plynu prostredníctvom procesu adsorpcie (nie absorpcie). Počas adsorpcie sa znečisťujúce látky prilepia na vonkajšiu stranu uhlíkového filtra.

Vďaka tomu, že máte doma svoju vlastnú vinotéku, budete si môcť víno vychutnať na rovnakej úrovni, ako keby ste ho vytiahli priamo zo skutočnej vínnej pivnice.

Skladovanie fliaš

- Premiestňovanie fliaš alebo nadmerné vibrácie môžu mať negatívny vplyv na proces starnutia, a tým aj na chuť vína. Zariadenie je vybavené špeciálnym snímačom, ktorý nepretržite meria vibrácie. V prípade nadmerných vibrácií, ako napríklad, pri zabuchnutí dverí spotrebiča, zaznie zvukový alarm a na displeji začne blikať tlačidlo alarmu.
- Fľaše určené na každodenné použitie skladujte v prednej polovici poličiek. Vína, ktoré chcete skladovať po dlhú dobu alebo nechať dozrievať, uchovávajte v spodnej časti skrinky.
- Fľaše skladujte vodorovne, aby boli korkové zátky vlhké aj zvnútra.



INFORMÁCIA!

Na fľašových etiketách sa môže objaviť pleseň; závisí to od typu lepidla použitého na etikete, Fľaše vyčistite a odstráňte zvyšky lepidla.



INFORMÁCIA!

V dôsledku kontaktu so vzduchom, sa na korkových zátkach oxidáciou môže vytvoriť biela usadenina. Usadeninu zotrite suchou handričkou. Usadenina nemá vplyv na kvalitu vína.

Opis spotrebiča

Tento výrobok obsahuje svetelný zdroj triedy energetickej účinnosti <G>.

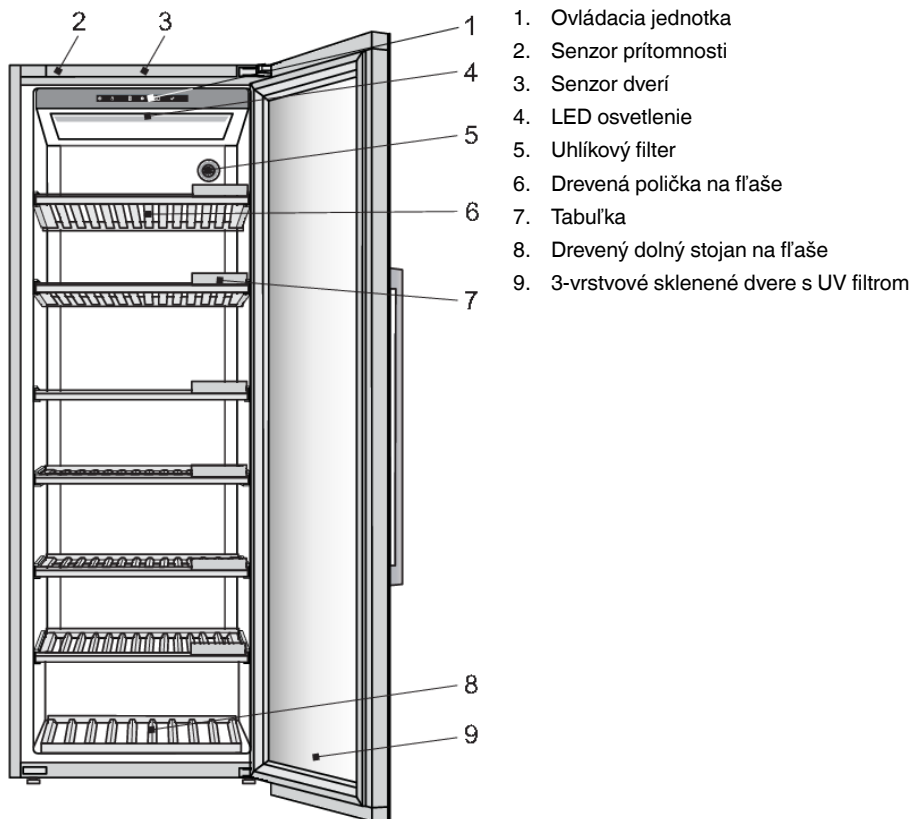

Ovládací panel (1)

Stláčaním tlačidiel na displeji, môžete ovládať prevádzku vinotéky a nastavovať určité funkcie podľa vlastných preferencií.

Senzor prítomnosti (2)

Ak sa nachádzate v určitom dosahu spotrebiča a dvere sú zatvorené, senzor prítomnosti poskytne spätnú väzbu podľa vašich preferencií. Tieto môžu byť nastavené v PONUKE NASTAVENÍ.

Senzor dverí (3)

Keď otvoríte alebo zatvoríte dvere spotrebiča, osvetlenie sa zmení podľa vašich preferencií. Tieto môžu byť nastavené v PONUKE NASTAVENÍ.

Senzor dverí detekuje chybu, ak sú dvere otvorené 10 minút. V takom prípade je svetlo vypnuté.

LED osvetlenie (4)

LED osvetlenie je nainštalované na strope spotrebiča. Vďaka použitiu LED osvetlenia, víno nebude vystavené ani UV žiareniu, ani teplu. Intenzitu, farbu a časový interval LED osvetlenia je možné meniť v PONUKE NASTAVENÍ.

Nastaviť a uložiť sa môžu dva režimy osvetlenia, ktoré sa používajú v rôznych situáciách: **Ambientný režim** a **Funkcionálny režim**.

Ambientný režim: jeho účelom je splynutie s okolitým prostredím. Aktivuje sa, keď sa zatvoria dvere (predvolené).

Funkcionálny režim: jeho účelom je čo najlepšie osvetliť police. Aktivuje sa pri otvorení dverí (predvolené).

Každý svetelný režim pozostáva z kombinácie intenzity a farebnej teploty. Tieto nastavenia môžu byť zmenené podľa vašich preferencií. Farebnú teplotu osvetlenia je možné zmeniť v rozsahu 2700K-5000K, intenzitu svetla je možné nastaviť od 0% do 99%.

Aktiváciu a deaktiváciu režimov v rôznych situáciách je možné nastaviť v PONUKE NASTAVENÍ.

Priority pre nastavenie ovládania osvetlenia

Priorita	
1.	Funkcia na prepínanie osvetlenia – prepíše všetky ostatné nastavenia osvetlenia a môže byť spustená iba z mobilnej aplikácie ConnectLife .
2.	Senzor dverí
3.	Senzor prítomnosti

Uhlíkový filter (5)

Čerstvý vzduch je nasávaný do vnútra spotrebiča cez uhlíkový filter. Takto je zaistená sviežosť, ako aj neprítomnosť prachu a pachov. Ventilátor potom rovnomerne rozmiestni vzduch po interiéri spotrebiča.

Vzduchový filter vymieňajte približne raz za 12 mesiacov. Na displeji sa zobrazí notifikácia, ktorá vám pripomenie, že je čas vymeniť filter.

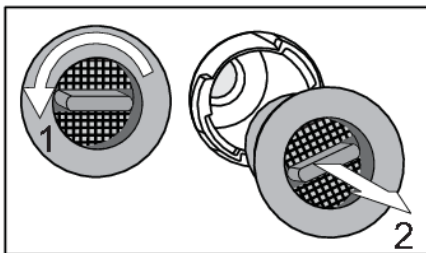

Výmena vzduchového filtra:

1. Otočte filter proti smeru hodinových ručičiek (1) a vytiahnite ho zo spotrebiča.
2. Vložte nový filter do štrbiny filtra a otáčajte ho v smere hodinových ručičiek, kým nezapadne na miesto.

Opis spotrebiča

💡 INFORMÁCIA!

Uhlíkový vzduchový filter je možné objednať ako príslušenstvo.

Pre viac informácií sa obráťte na miestneho predajcu Asko alebo navštívte webové stránky spoločnosti Asko vo vašej krajine.

Drevená polička na fľaše (6)

Poličky sú umiestnené na plastových držiakoch, ktoré sú pripevnené k skrinke spotrebiča.

💡 INFORMÁCIA!

Polička by mala byť prázdna pred vybratím zo spotrebiča.

Pred vybratím poličiek sa uistite, či sú dvere úplne otvorené. Predídete tak poškodeniu tesnenia dverí.

Pri vyťahovaní drevených poličiek buďte opatrní. Drevené police vyťahujte a zatlačajte opatrne, aby sa fľaše s vínom nevystavovali vibráciám.

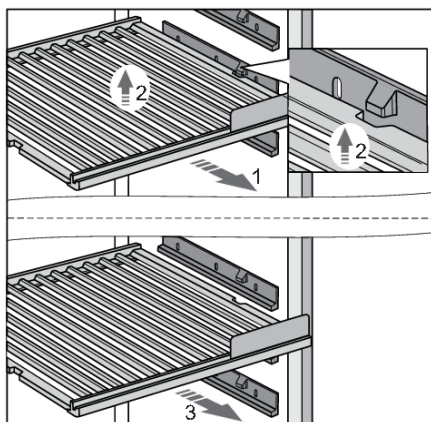

Ak chcete vybrať poličku zo spotrebiča, čiastočne ju potiahnite smerom k sebe (1), kým sa dve drážky na poličke a blok poličky na plastových podperách nezrovnajú. Potom zdvihnite poličku (2) a vyťahnite ju zo spotrebiča (3). Dbajte na to, aby ste nepoškodili tesnenie dverí.

Ak chcete poličku vrátiť späť, postupujte rovnakým spôsobom, len v opačnom poradí.

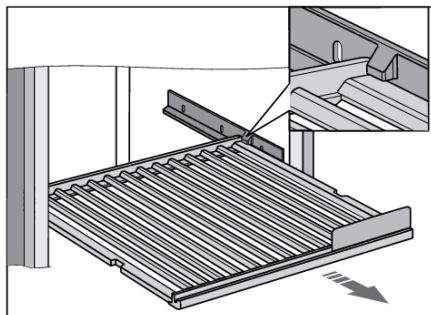

Polička sa dá zo spotrebiča čiastočne vyťahovať. Bloky poličky na plastových podperách chránia poličku pred úplným vysunutím a vyťahnutím, v dôsledku čoho by polička mohla vypadnúť zo spotrebiča.

💡 INFORMÁCIA!

Nevytahujte, kým je polička naložená.

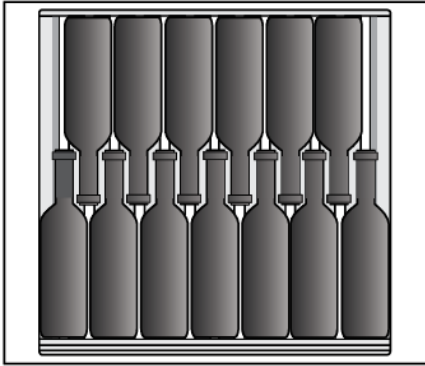

💡 INFORMÁCIA!

Skôr než začnete ukladať fľaše na policičku, znova skontrolujte, či je policička správne umiestnená na plastových držiakoch. Na každú štandardnú drevenú policičku na fľaše je možné umiestniť až 13 fliaš Bordeaux (0,75 l).

💡 INFORMÁCIA!

Vyššia úroveň vlhkosti vo vnútri spotrebiča môže spôsobiť mierne prehnutie drevených častí; na ich funkčnosť to nemá vplyv.

Tabuľa s názvom (7)

Tabuľky sú dodávané spolu so spotrebičom. Môžu byť umiestnené na prednej strane každej policičky. Pomocou kriedy môžete označiť víno uložené na konkrétnej policičke. Tabuľky je možné zotrieť navhčenou handričkou.



Spodný drevený regál na fľaše (8)

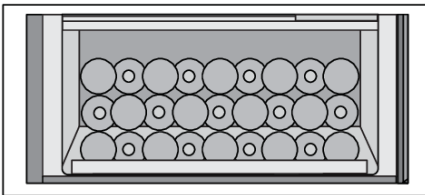

Spodný drevený regál na fľaše je určený na skladovanie fliaš v oblasti kompresora. Táto oblasť je vhodná na skladovanie fliaš, ktoré chcete uchovávať dlhšie. Hodí sa najmä na starnutie vína bez nadmerných vibrácií a zbytočného pohybu. Na spodný drevený regál na fľaše je možné umiestniť až 27 fliaš Bordeaux (0,75 l).

3-vrstvové sklenené dvere s UV filtrom (9)

3-vrstvové sklenené dvere sú naplnené argónom (vzácnym plynom), vďaka čomu sú energeticky účinnejšie. Kvôli maximálnej ochrane pred slnečným žiarením, ktoré môže škodiť procesu starnutia vína, je použitý ďalší UV film, ktorý zastaví 99% slnečného žiarenia.

Dvere sa automaticky zatvoria, ak je uhol otvorenia menší ako 20°. Mechanizmus jemného zatvárania dvere jemne zatvorí.

Opis spotrebiča

Skrinka s regulovanou vlhkosťou

Súčasťou vinotéky je jedna skrinka s regulovanou vlhkosťou.

Účelom tejto skrinky s regulovanou vlhkosťou je: zvýšiť vlhkosť vo vinotéke, zabrániť poklesu vlhkosti pod 50%, k čomu môže dôjsť za určitých podmienok (ak je vinotéka umiestnená v prostredí s nízkou vlhkosťou).

Na nízku vlhkosť môžete dohliadať prostredníctvom displeja spotrebiča (keď vlhkosť dosiahne 50%, objaví sa notifikácia, a keď dosiahne 40% spustí sa alarm).

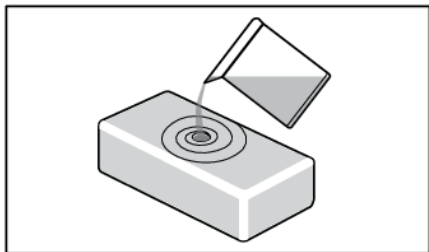

Skrinku s regulovanou vlhkosťou môžete naplniť 0,5 l vody a umiestniť ju do vinotéky.

Skrinka s regulovanou vlhkosťou je vyrobená z hliny, teda prírodného materiálu, ktorý je charakteristický tým, že vodu najskôr absorbuje a potom ju odparí, a tým zvýši vlhkosť.

Na stenách a na spodnej časti hlinenej skrinky je glazúra, ktorá bráni úniku vody. Voda sa absorbuje zo všetkých strán, ale odparuje sa len cez horný povrch, ktorý je nemá glazúru.

Skrinka s regulovanou vlhkosťou sa vyrába ručne v remeselníckej dielni. Preto aj v dôsledku spôsobu výroby sa môžu vyskytnúť malé nezrovnalosti v materiáli. Nemajú však vplyv na funkčnosť.

Keď sa skrinka naplní vodou, jej farba sa zmení: kvôli nasýteniu bude celá skrinka tmavšia. V závislosti od tvrdosti vody z vodovodu, sa môžu kvôli kalcinácii, vyskytnúť na materiáli biele škvrny. Ak sa tomuto chcete vyhnúť, použite odvápnenu alebo destilovanú vodu. Biele škvrny sa dajú zmyť.

Keď potom vrátite skrinku s regulovanou vlhkosťou na miesto, bude trvať asi 9 hodín, aby sa vlhkosť opäť zvýšila zo 40% na 50%. Po týchto 9 hodinách sa bude vlhkosť pomaly ďalej zvyšovať.

Obvykle musíte doplniť skrinku s regulovanou vlhkosťou každých 30 dní. Keď vlhkosť dosiahne 50%, spotrebič vám poskytne notifikáciu a keď bude vlhkosť príliš nízka (pod 40%), ohlási sa zvukový alarm.

V prípade potreby si môžete dokúpiť aj ďalšie skrinky s regulovanou vlhkosťou.

Nedávajte skrinku s regulovanou vlhkosťou do umývačky, pretože tento typ materiálu, nie je vhodný na umývanie v umývačke riadu. Vzhľadom na relatívne tenké steny je skrinka krehká a malo by sa s ňou zaobchádzať opatrne. Raz začas je dobré opláchnuť skrinku aj zvnútra vodou z vodovodu.

INFORMÁCIA!

Pre viac informácií sa obráťte na miestneho predajcu Asko alebo navštívte webové stránky spoločnosti Asko vo vašej krajine.

Kapacita spotrebiča

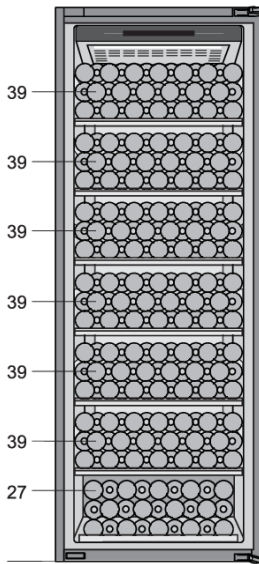

Základná konfigurácia spotrebiča umožňuje uskladnenie až 261 fliaš Bordeaux.

Počet fliaš, ktoré môžete vložiť na každú poličku, je uvedený na obrázku.

Súprava pre montáž spotrebičov vedľa seba

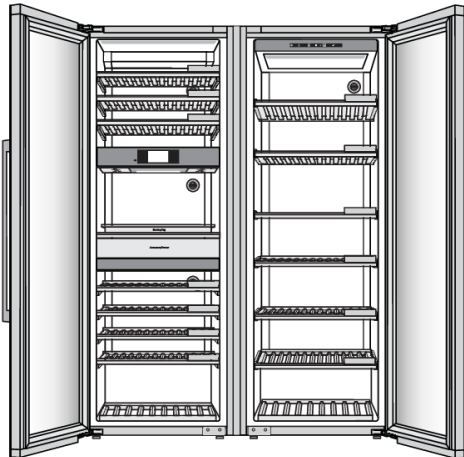

Existuje možnosť umiestniť dva spotrebiče vedľa seba.

Ak chcete zabezpečiť správnu montáž a dlhodobú prevádzku dvoch spotrebičov umiestnených vedľa seba, mali by ste použiť špeciálnu montážnu súpravu. Použitie špeciálnej súpravy pre montáž spotrebičov vedľa seba zabezpečí presné zarovnanie, stabilizáciu a taktiež eliminuje možnosť nadmerného hromadenia kondenzátu medzi spotrebičmi, ktoré sú umiestnené vedľa seba.

Z bezpečnostných dôvodov by mal súpravu pre montáž spotrebičov vedľa seba inštalovať len autorizovaný servisný technik!

☀ INFORMÁCIA!

Pre viac informácií sa obráťte na miestneho predajcu Asko alebo navštívte webové stránky spoločnosti Asko vo vašej krajine.

Displej

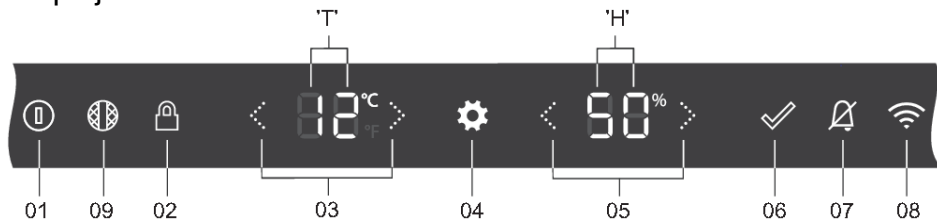

01	Tlačidlo Zapnúť/Vypnúť: <ul style="list-style-type: none"> • dlhým stlačením (na 2 sekundy) zapnete alebo vypnete spotrebič • krátkym stlačením prepnete spotrebič do alebo z pohotovostného režimu
02	Tlačidlo na uzamykanie tlačidiel – na uzamknutie alebo odomknutie používateľského rozhrania (stlačte na 3 sekundy)
03	Šípky pre teplotu: <ul style="list-style-type: none"> • na zvýšenie alebo zníženie nastavenej teploty • na prepínanie medzi možnosťami ponuky v rámci PONUKY NASTAVENÍ
04	Tlačidlo Nastavenia – na vstup do PONUKY NASTAVENÍ
05	Šípky pre hodnoty - pre výber preferovaného nastavenia alebo hodnoty v PONUKE NASTAVENÍ
06	Potvrdzovacie tlačidlo – na potvrdenie nastavenia v PONUKE NASTAVENÍ
07	Tlačidlo alarmu – na deaktiváciu alarmov
08	Tlačidlo Wi-Fi – skratka pre vstup do SIEŤOVÉHO PRIPOJENIA v PONUKE NASTAVENÍ
09	Tlačidlo uhlíkového filtra - skratka pre vstup do SYSTÉMU ' odpočítavania uhlíkového filtra ' v PONUKE NASTAVENÍ
'T'	Displej teploty
'H'	Displej vlhkosti



🔔 INFORMÁCIA!

Aby tlačidlo čo najlepšie reagovalo na dotyk, stlačte ho končekom prsta



Vždy, keď stlačíte tlačidlo, zaznie krátky tón. Hlasitosť zvuku tlačidiel je možné nastaviť v PONUKE NASTAVENÍ.

Intenzita osvetlenia tlačidiel je závislá od dostupnosti určitej funkcie:

	Intenzita osvetlenia tlačidiel pri zatvorených alebo otvorených dverách
Funkcia nie je k dispozícii	0% - žiadna ikona
Funkcia je k dispozícii	60% - 
Funkcia je aktivovaná alebo bude aktivovaná	100% - 

Prvé pripojenie

INFORMÁCIA!

Ak je spotrebič prvýkrát zapojený do elektrickej siete alebo bol dlhší čas odpojený od elektrickej siete, je potrebné počkať štyri hodiny, kým ho bude možné aktivovať.

Spotrebič-Vypnutý je prednastavený stav spotrebiča. Po pripojení k zdroju napájania, bude spotrebič ešte stále vypnutý. Tlačidlo zapnutia/vypnutia jemne bliká, čo znamená, že napájací kábel je pripojený



k elektrickej sieti

. **Displej je stále neaktívny.**

Spotrebič-Zapnutý je stav, kedy sa spotrebič môže bežne ovládať.

Stlačením tlačidla Zapnúť/Vypnúť na 2 sekundy, spotrebič zapnete  .

Spotrebič začne chadiť s predvolenou nastavenou teplotou.

Displej sa prepne do režimu stavového displeja, čo je ako 'DOMOVSKÁ' stránka spotrebiča.

Všetky funkcie a ovládacie režimy fungujú podľa toho, ako sú nastavené v PONUKE NASTAVENÍ. V PONUKE NASTAVENÍ môžete vidieť, ako sa dá každého z nich upraviť. Toto sa dá urobiť aj prostredníctvom mobilnej aplikácie (pozri kapitolu "PONUKA NASTAVENÍ").

Stav displeja: otvorené dvere



Stav displeja: zatvorené dvere



Opätovným stlačením tlačidla Zapnúť/Vypnúť na 2 sekundy, spotrebič vypnete.

Nastavenie teploty

Predvolené nastavenie teploty spotrebiča je 12°C. Túto teplotu je možné okamžite zmeniť na stavovom displeji po zapnutí spotrebiča.

Teplotu vo vnútri spotrebiča je možné nastaviť v rozmedzí: 5°C až 20°C.



Stláčaním tlačidiel so šípkami sa nastavená hodnota teploty na displeji 'T' zmení. Po každom stlačení tlačidla sa hodnota teploty zvýši alebo zníži o 1°C. Nastavená teplota sa uloží, 2 sekundy po poslednom stlačení tlačidla na zvýšenie alebo zníženie teploty.

Keď sa dosiahne najvyššia nastavená teplota, tlačidlo so šípkou na zvýšenie teploty je neaktívne a jeho ďalšie stlačenie je ignorované.

Rovnaká reakcia nastane, keď sa dosiahne najnižšia nastavená teplota.

Pohotovostný režim displeja spotrebiča

Pohotovostný režim displeja spotrebiča je režim, do ktorého displej prejde kvôli optimálnej úspore energie. Chladiaci systém spotrebiča funguje normálne.

Aktivácia pohotovostného režimu displeja spotrebiča:

- krátkym stlačením tlačidla Zapnúť/Vypnúť ,
- automaticky, po určitej dobe nečinnosti (čas pohotovostného režimu). Môže sa nastaviť v PONUKE NASTAVENÍ.

Nedá sa aktivovať, ak sa zistia akýkoľvek chyby alebo ak sú otvorené dvere.

Ak je pohotovostný režim displeja spotrebiča aktívny, ukončí sa:

- otvorením dverí,
- krátkym stlačením ľubovoľného tlačidla,
- ak sa na displeji zobrazí hlásenie o chybe,
- keď senzor prítomnosti zistí pohyb, s výnimkou: ak je v PONUKE NASTAVENÍ/ SENZOR PRÍTOMNOSTI A SENZOR DVERÍ/ Displej prepnúť na/nie je vybratá žiadna zmena.

Po ukončení tohto režimu sa spotrebič vráti do stavu displeja.

Režim uzamykania tlačidiel

Keď je aktivovaný režim uzamykania tlačidiel, nie je možné spotrebič vypnúť alebo zmeniť žiadne jeho nastavenie. Chladiaci systém spotrebiča funguje normálne. Nastavenia možno zmeniť len v mobilnej aplikácii **ConnectLife**. Vykonané budú vaše nastavenia týkajúce sa senzorov prítomnosti a dverí, osvetlenia a zobrazovania činností.

Aktivácia režimu uzamykania tlačidiel:

- stlačením tlačidla Uzamykania tlačidiel  na 3 sekundy,

- ručne z mobilnej aplikácie,
- automaticky, po určitom čase nečinnosti. Môže sa nastaviť v PONUKE NASTAVENÍ.

Stav displeja: Tlačidlo uzamykania tlačidiel je aktívne, otvorené dvere



Ak stlačíte akékoľvek iné tlačidlo, tlačidlo Uzamykania tlačidiel 2-krát rýchlo blikne. Stlačenie akéhokoľvek iného tlačidla sa ignoruje.

Výnimka: V prípade, že sa spustí ktorýkoľvek z alarmov, krátkym stlačením tlačidla alarm , alarm zrušíte. V prípade, že je aktívny ECO režim, je aktívne aj tlačidlo On/Off. To umožňuje ukončiť režim ECO.

Deaktivácia režimu uzamykania tlačidiel:

- stlačením tlačidla Uzamykania tlačidiel  na 3 sekundy,
- ručne z mobilnej aplikácie.

Nastavenia uzamknutia

Toto je funkcia aplikácie ConnectLife, ktorá poskytuje rozšírené možnosti nastavenia uzamknutia na uzamknutie tlačidiel spotrebiča. Východiskový stav v aplikácii ConnectLife je „Neaktívny“. Tieto nastavenia uzamknutia je možné použiť iba vtedy, keď je aktivované uzamknutie tlačidiel spotrebiča, ručne alebo automaticky (z ponuky nastavení alebo z rovnakej aplikácie ConnectLife). Ak je zapnuté uzamknutie tlačidiel spotrebiča, nezapne sa žiadne nastavenie uzamknutia. Na druhej strane, ak je uzamknutie klávesov deaktivované, všetky nastavenia rozšíreného uzamknutia budú deaktivované.

Nastavenia uzamknutia sa skladajú z dvoch funkcií: upozornenie na dvere a alarm dverí. Môžu byť povolené samostatne, takže jedna môže byť zapnutá a druhá vypnutá, alebo obe zapnuté.

Upozornenie dverí

Upozornenie dverí je upozornenie, ktoré dostanete do svojho inteligentného zariadenia, keď sú dvere otvorené.

Dverný alarm

Dverný alarm je zvuk alarmu, ktorý sa prehrá, keď sa dverka otvorí, aby bolo počuť, kedy sa spotrebič používa.

Ak chcete tento alarm zastaviť, zavrite dvere alebo na 3 sekundy stlačte tlačidlo uzamknutia tlačidiel, čím uzamknutie tlačidiel vypnete. Pamätajte, že vypnutím uzamknutia tlačidiel deaktivujete všetky nastavenia uzamknutia, takže opätovné zapnutie alarmu dverí je možné vykonať iba v aplikácii ConnectLife.

V prípade výpadku prúdu zostane nastavenie uzamknutia aktívne, keď sa do spotrebiča vráti napájanie.

Prevádzka

Alarmy

Prečítajte si tiež kapitolu "Tipy & triky", aby ste sa dozvedeli viac o príčinách jednotlivých alarmov.

Teplotný alarm

Teplotný alarm sa spustí, keď je teplota vo vnútri spotrebiča 3°C nad alebo 3°C pod požadovanou teplotou. Pokiaľ neboli dvere otvorené:

- menej ako 3 minúty, potom sa 30 minút nespustí alarm,
- na viac ako 3 minúty, potom sa 3 hodiny nespustí alarm.



Tlačidlá alarmu

a nastavenej teploty



blikajú.



INFORMÁCIA!

Zakaždým, keď sa spotrebič znova zapne, trvá chvíľu, kým nedosiahne správnu teplotu. Z tohto dôvodu je alarm deaktivovaný počas prvých 3 hodín po zapnutí spotrebiča, aby sa zabránilo zbytočným aktiváciám alarmu. Zakaždým, keď sa dvere zatvoria, je alarm teploty zablokovaný na 3 hodiny.

Ak je rozdiel medzi starým nastavením a novým nastavením:

- menší ako 5°C, nemá to žiadny vplyv na teplotný alarm,
- medzi 5 až 10°C, teplotný alarm je zablokovaný na 3 hodiny,
- vyšší ako 10°C, alarm teploty je zablokovaný na 6 hodín.

Zastavenie alarmu:

Krátkym stlačením tlačidla alarmu zastavíte jeho zvuk a tlačidlo alarmu prestane svietiť. Nastavená teplota bude ďalej blikáť, dokiaľ bude mimo rozsahu. Ak je teplotný alarm aktívny a teplota dosiahne požadovaný rozsah, alarm sa automaticky zruší.

Vlhkosť

Vlhkosť môže byť (de)aktivovaná v PONUKE NASTAVENÍ. Ak je nastavená na 'Vypnuté', potom vlhkosť viac nie je monitorovaná (ani spotrebičom, ani v mobilnou aplikáciou). Na displeji 'H' nie je zobrazená žiadna hodnota a alarm vlhkosti a notifikácie na doplnenie skrinky s regulovanou vlhkosťou sú automaticky deaktivované.

Alarm vlhkosti zaznie, keď 7-dňová priemerná hodnota vlhkosti v priestore klesne pod 40% alebo vystúpi nad 80%, nepretržite počas 7 dní.



Tlačidlo alarmu

a hodnota vlhkosti



blikajú.



INFORMÁCIA!

Zakaždým, keď sa spotrebič zapne, trvá chvíľu, kým sa nedosiahne správna vlhkosť. Z tohto dôvodu je alarm deaktivovaný počas prvých 24 hodín po zapnutí spotrebiča, aby sa zabránilo zbytočným aktiváciám alarmu. Zakaždým, keď sa dvere zatvoria, alarm vlhkosti sa zablokuje na 6 hodín.

Ak je rozdiel medzi starým nastavením a novým nastavením menší ako 5°C, nemá to žiadny vplyv na alarm vlhkosti.

Ak je nastavená požadovaná teplota pre ktorékoľvek oddelenie vyššia alebo rovná 16 °C, alarm vlhkosti sa zanedbá.

Zastavenie alarmu:

Krátkym stlačením tlačidla alarmu zastavíte jeho zvuk a tlačidlo alarmu prestane svietiť.

Hodnota vlhkosti bude ďalej blikať, dokiaľ bude vlhkosť mimo požadovaného rozsahu.

Ak je alarm vlhkosti aktívny a hodnota vlhkosti sa znovu vráti medzi 40% až 80%, alarm sa automaticky zruší.

Notifikácia preskrinku s regulovanou vlhkosťou

Spotrebič vás môže upozorniť, keď je potrebné naplniť skrinku s regulovanou vlhkosťou. Notifikácia skrinky s regulovanou vlhkosťou sa spustí, keď je 7-dňová priemerná hodnota vlhkosti v priestore medzi 40% - 50%, počas 7 dní nepretržite. Takže nemusíte mať na pamäti, že ju musíte sami kontrolovať. Vďaka pripomenutiu sa vyhnete tiež spusteniu alarmu vlhkosti.



Tlačidlo alarmu



a hodnoty vlhkosti

jemne blikajú. Nie je počuť žiadny zvuk alarmu.

Notifikácie pre skrinku s regulovanou vlhkosťou môžu byť (de) aktivované v PONUKE NASTAVENÍ. Pokiaľ nemáte skrinku s regulovanou vlhkosťou alebo si radšej chcete kontrolovať vlhkosť sami, nastavte notifikácie na 'VYPNUTÉ', potom notifikačný alarm pre skrinku s regulovanou vlhkosťou nebude aktívny.



INFORMÁCIA!

Zakaždým, keď sa spotrebič zapne, trvá chvíľu, kým sa nedosiahne správna vlhkosť. Z tohto dôvodu je notifikácia deaktivovaná počas prvých 24 hodín po zapnutí spotrebiča, čím sa zabráni jej zbytočnej aktivácii. Zakaždým, keď sa dvere zatvoria, sa notifikácia vlhkosti zablokuje na 6 hodín.

Ak je rozdiel medzi starým nastavením a novým nastavením menší ako 5 °C, nemá to vplyv na notifikáciu vlhkosti.

Zastavenie notifikácie:

Krátkym stlačením tlačidla alarmu sa zrušia notifikácie pre skrinku s regulovanou vlhkosťou, tlačidlo alarmu viac nesvieti, ale hodnota vlhkosti ďalej bliká, až kým hodnota nebude medzi 50% až 80%.

Ak sú notifikácie pre skrinku s regulovanou vlhkosťou aktívne a hodnota vlhkosti sa znovu vráti medzi 50% až 80%, tak sa alarm automaticky zruší.

Notifikácie vibrácií



Ak sa zistia jemné vibrácie, spustí sa alarm jemných vibrácií. 'UA' jemne bliká na displeji 'T'.

Zaznamenané boli vibrácie. Dvierka opatrne zatvárajte a police jemne vytiahnite/zasuňte, využite pritom mechanizmus jemného zatvárania. Časté vibrácie môžu z dlhodobého hľadiska ovplyvniť kvalitu vína.

Prevádzka

Alarm vibrácií

Ak sa zistia silné vibrácie, spustí sa alarm silných vibrácií. 'UA'  rýchlo bliká na displeji 'T'.



Tlačidlo alarmu  bliká.

Zaznamenané boli výrazné vibrácie. Skontrolujte správne umiestnenie a kalibráciu spotrebiča. Ak sa to stáva častejšie, prešetrite okolnosti, ktoré by mohli byť príčinou vibrácií.

Zastavenie alarmu

Krátkym stlačením ľubovoľného tlačidla sa alarm zastaví. Blikanie tlačidla alarmu zostane aktívne.

Ak je alarm vibrácií aktívny a hodnota vibrácií je v požadovanom rozsahu, alarm vibrácií sa automaticky zruší.

Upozornenie na otvorené dvere

Keď sú dvere otvorené dlhšie ako 3 minúty a používateľ nevykoná žiadnu činnosť, zaznie alarm dverí



a tlačidlo alarmu bliká .

Krátkym stlačením ľubovoľného tlačidla zastavíte zvuk alarmu a blikanie tlačidla alarmu. Ak dvere nezatvoríte, alarm sa po 5 minútach znova zapne.

Zatvorenie dverí zastaví alarm.

Alarm vysokej teploty pri výpadku napájania

Ak dôjde k poruche alebo výpadku elektrickej energie, ku ktorej je spotrebič pripojený, zariadenie prestane chlaadiť a môže byť ovplyvnená teplota v jeho vnútornom priestore.

Alarm výpadku napájania je navrhnutý tak, aby po obnovení napájania a spustení spotrebiča upozornil na to, že teplota vo vnútri spotrebiča je mimo povoleného rozsahu. Ak teplota nie je mimo rozsahu, alarm výpadku napájania sa nespustí. Keď je spotrebič na mieste, kam často nechodíte alebo ste dlho preč, tento alarm vás po obnovení napájania upovedomí na možnú zmenu teploty fliaš.



Zaznie zvuk alarmu a na displeji 'T' a 'H' bliká 'PF' .

Zastavenie alarmu:

Prvým krátkym stlačením tlačidla alarmu sa alarm zastaví.

Potom sa na displejoch 'T' a 'H' zobrazí aktuálne nameraná teplota a aktuálna vlhkosť. V prípade, že predvolená jednotka teploty je °F a aktuálne nameraná teplota je >99, na displeji „T“ bude blikat „99“

Ak znova stlačíte tlačidlo alarmu, alarm sa zruší. Na displejoch 'T' a 'H' sa zobrazia nastavené hodnoty teploty a vlhkosti priestoru.



INFORMÁCIA!

Keď je **Alarm vysokej teploty pri výpadku napájania** zrušený, **Teplotný alarm** môže byť ešte stále aktívny. V takom prípade, sa alarm správa ako **Teplotný alarm**.

PONUKA NASTAVENÍ

Spotrebič má rozsiahle možnosti nastavenia, a preto bol systém ponuky vymedzený tak, aby poskytoval prístup ku všetkým nastaveniam. Pre všetky nastavenia sú predvolené hodnoty, takže nie je nutné prejsť do PONUKY NASTAVENÍ. Ale ak chcete prispôsobiť nastavenia spotrebiča podľa vašich preferencií, je možné to urobiť.

Vstúpte do PONUKY NASTAVENÍ



Do PONUKY NASTAVENÍ môžete vstúpiť, ak krátko stlačíte tlačidlo nastavení  .

Zobrazí sa prvá možnosť v PONUKE NASTAVENÍ.



Základná logika



NÁZOV SKUPINY	Možnosti PONUKY	Zobrazia sa súvisiace nastavenia a hodnoty
		<i>Možnosti a hodnoty budú vysvetlené.</i>

Displej teploty 'T' sa použije na zobrazenie NÁZVU SKUPINY z možností ponuky a samotnej **možnosti PONUKY**. Ponuka má k dispozícii 8 skupín: VŠEOBECNÉ, ZVUKY, DISPLEJ, OSVETLENIE, SENZOR PRÍTOMNOSTI A DVERÍ, NOČNÝ REŽIM, SIEŤOVÉ PRIPOJENIE, SYSTÉM.

Displej vlhkosti 'H' sa použije na zobrazenie nastavení a hodnôt, ktoré je možné zvoliť. Líši sa v závislosti od možností ponuky koľko alebo aký druh nastavenia je možný.

Prevádzka



Šípky je možné použiť na prepínanie medzi
možnosťami PONUKY

Šípky je možné použiť na
výber preferovaného
nastavenia alebo hodnoty.

Príklad

Ako príklad použijeme prvú možnosť v PONUKE NASTAVENÍ:



Prvé 'A' predstavuje možnosti PONUKY výberu skupiny: VŠEOBECNÁ.

Druhé 'A' predstavuje **Ponuku možnosť**: Jednotka teploty.

Stlačením tlačidla so šípkou na pravej strane displeja 'H' budete prepínať z 'C' predstavujúceho °C na 'F' predstavujúceho °F.



Ak potvrdzovacie tlačidlo nesvieti, tak je viditeľné nastavenie aktivované.

Stlačením tlačidla so šípkou na pravej strane displeja 'T' otvoríte ďalšiu **možnosť PONUKY**.

Zatvorenie PONUKY NASTAVENÍ

PONUKE NASTAVENÍ môžete opustiť krátkym stlačením tlačidla pre nastavenia .

Ponuka nastavení sa automaticky ukončí po 5 minútach, ak so strany používateľa nebude vykonaná žiadna činnosť.

INFORMÁCIA!



















Ak je PONUKA NASTAVENÍ aktívna, výstražná signalizácia (zvuková a vizuálna), chybové hlásenia a notifikácie týkajúce sa uhlíkového filtra nie sú aktívne, aktivujú sa hneď po zatvorení PONUKY NASTAVENÍ.

PONUKE NASTAVENÍ sa znova neaktivuje, keď sa po poruche obnoví napájanie, alebo keď sa spotrebič vráti z Vypnutého stavu do Zapnutého stavu.



















V prípade výpadku napájania, sa po jeho obnovení, vaše nastavenia obnovia na hodnoty aké boli nastavené pred výpadkom napájania.

Tabuľka PONUKY NASTAVENÍ































VŠEOBECNÉ 	Jednotka teploty 	Vyberte jednotku teploty:  od °C do  °F
	Čas - hodiny 	Pre nastavenie času zadajte hodinu:  od 00 do 23 hodín 
	Čas - minúty 	Pre nastavenie času zadajte minúty:  od 00 do 59 minút 
	Dátum - deň 	Zvoľte deň:  od 01 do 31 dní 
	Dátum - mesiac 	Zvoľte mesiac:  od 01 do 12 mesiacov 
	Dátum - rok 	Zvoľte rok:  od 00 až po 99 



ZVUKY 	Bežné zvuky 	Zvoľte preferovanú hlasitosť:  od 0 do 5 
	Zvuky alarmu 	Zvoľte preferovanú hlasitosť:  od 1 do 5 
	Zvuky tlačidiel 	Zvoľte preferovanú hlasitosť:  od 0 do 5 
DISPLEJ 	Čas pohotovostného režimu 	Čas nečinnosti, po ktorom displej prejde do pohotovostného režimu:
		 1 minúta
		 5 minút
		 15 minút
		 30 minút
		 60 minút
		 12 hodín



OSVETLENIE 	Informácie týkajúce sa režimov osvetlenia môžete nájsť v kapitole " LED osvetlenie ".														
	Ambientný režim v Kelvinoch 	Vyberte prvé dve číslice v jednotkách Kelvínu:  od 2700 do 5000 Kelvínov 													
	Intenzita ambientného režimu 	Zvoľte intenzitu svetla:  od 0 do 99 													
	Zapnuté na 	Ako dlho bude skrinka osvetlená v Ambientnom režime: <table border="1" style="width: 100%; border-collapse: collapse;"> <tr> <td style="text-align: center;"></td> <td>1 minúta</td> </tr> <tr> <td style="text-align: center;"></td> <td>5 minút</td> </tr> <tr> <td style="text-align: center;"></td> <td>15 minút</td> </tr> <tr> <td style="text-align: center;"></td> <td>30 minút</td> </tr> <tr> <td style="text-align: center;"></td> <td>60 minút</td> </tr> <tr> <td style="text-align: center;"></td> <td>90 minút</td> </tr> <tr> <td style="text-align: center;"></td> <td>vždy</td> </tr> </table>		1 minúta		5 minút		15 minút		30 minút		60 minút		90 minút	
	1 minúta														
	5 minút														
	15 minút														
	30 minút														
	60 minút														
	90 minút														
	vždy														





















OSVETLENIE	Funkcionálny režim v Kelvinoch 	Vyberte prvé dve číslice v jednotkách Kelvinu: od 2700 do 5000 Kelvinov													
	Intenzita funkcionálneho režimu 	Zvoľte intenzitu svetla: od 0 do 99													
	Zapnuté na 	Ako dlho bude skrinka osvetlená vo funkcionálnom režime: <table border="1"> <tr> <td></td> <td>1 minúta</td> </tr> <tr> <td></td> <td>5 minút</td> </tr> <tr> <td></td> <td>15 minút</td> </tr> <tr> <td></td> <td>30 minút</td> </tr> <tr> <td></td> <td>60 minút</td> </tr> <tr> <td></td> <td>90 minút</td> </tr> <tr> <td></td> <td>vždy</td> </tr> </table>		1 minúta		5 minút		15 minút		30 minút		60 minút		90 minút	
	1 minúta														
	5 minút														
	15 minút														
	30 minút														
	60 minút														
	90 minút														
	vždy														











<p>SENZOR PRÍTOMNOSTI A DVERÍ</p>	<p>Senzor prítomnosti</p>	<p>Senzor prítomnosti môže byť (de)aktivovaný:</p> <p> Senzor prítomnosti je zapnutý</p> <p> Senzor prítomnosti je vypnutý</p> <p>Ak je senzor prítomnosti nastavený na možnosti 'Zapnuté', budú k dispozícii súvisiace nastavenia.</p>
	<p>Zmena osvetlenia</p>	<p>Pri priblížení používateľa, sa osvetlenie prepne na:</p> <p>Ambientný režim </p> <p>Funkcionálny režim </p>
	<p>Prepnutie displeja</p>	<p>Pri priblížení používateľa, sa displej prepne na:</p> <p>Žiadna zmena </p> <p>Stavový displej </p>
	<p>Otvorené dvere – osvetlenie sa prepne</p>	<p>Kým sú dvere otvorené, osvetlenie sa prepne na:</p> <p>Žiadne svetlo </p> <p>Ambientný režim </p> <p>Funkcionálny režim </p>
	<p>Zatvorené dvere – osvetlenie sa prepne</p>	<p>Keď sú dvere zatvorené, osvetlenie sa prepne na:</p> <p>Žiadne svetlo </p> <p>Ambientný režim </p> <p>Funkcionálny režim </p>

















NOČNÝ REŽIM* 	Nočný režim stlmí svetlo počas nastaveného času.	
	Stav nočného režimu 	Nočný režim môže byť (de)aktivovaný:  Zapnúť alebo Vypnúť  Ak je nočný režim nastavený na možnosť 'Zapnuté', k dispozícii budú priradené nastavenia.
	Čas začiatku - hodina 	Nastavte hodinu spustenia nočného režimu:  od 00 do 23 hodín 
	Čas začiatku - minúty 	Nastavte minúty pre čas spustenia nočného režimu:  od 00 do 59 minút 
	Čas ukončenia - hodina 	Nastavte hodinu ukončenia nočného režimu:  od 00 do 23 hodín 
	Čas ukončenia - minúty 	Nastavte minúty času ukončenia nočného režimu:  od 00 do 59 minút 
Stlmenie osvetlenia 	Vyberte intenzitu svetla v nočnom režime:  od 0 do 99 	















SIEŤOVÉ PRIPOJENIE 	Stav WLAN-u 	<p>WLAN môže byť (de)aktivovaný:</p> <p> WLAN je zapnutý</p> <p> WLAN je vypnutý</p> <p>Na spotrebiči zapnite pripojenie k bezdrôtovej sieti, aby ste ho mohli optimálne ovládať prostredníctvom našej aplikácie ConnectLife.</p>
	Informácie týkajúce sa nastavenia pripojenia môžete nájsť v kapitole “Nastavenie pripojenia” .	
Nastavenie pripojenia 	<p>Nastavenie pripojenia je možné aktivovať:</p> <p> Nastavenie pripojenia je zapnuté, potvrdte stlačením </p> <p> Počas nastavovania budú obe blikať </p> <p>Nastavovanie sa ukončí automaticky, ak bolo pripojenie úspešné alebo po 3 minútach. Postupujte podľa krokov v kapitole "Nastavenie pripojenia".</p>	







SIĚŤOVÉ PRIPOJENIE 	Párovanie spotrebiča 	<p>Párovanie spotrebiča je možné aktivovať:</p> <p> Párovanie spotrebiča je zapnuté, potvrdte stlačením </p> <p> Počas párovania budú obe blikať </p> <p>Proces sa ukončí automaticky, ak bolo párovanie úspešné alebo po 3 minútach. Zariadenie je možné spárovať s (dodatčným) užívateľským účtom. Ďalšie pokyny nájdete v aplikácii.</p>
	Zrušiť všetky párovania 	<p>Zrušiť všetky párovania môžete aktivovať:</p> <p> Zrušenie párovania spotrebiča je zapnuté, potvrdte stlačením </p> <p> Ste si istý? Ak ÁNO, potvrdte stlačením </p> <p>Proces sa ukončí automaticky, ak zrušenie párovania prebehlo úspešne alebo po 1 minúte.</p>
	Diaľkové ovládanie 	<p>Diaľkové ovládanie môže byť (de)aktivované:</p> <p> Diaľkové ovládanie je zapnuté</p> <p> Diaľkové ovládanie je vypnuté</p> <p>Diaľkové ovládanie musí byť povolené, aby bolo možné ovládať zariadenie zo spárovaných používateľských účtov.</p>

















































SYSTÉM 	Režim uzamykania tlačidiel 	Uzamykanie tlačidiel sa automaticky aktivuje po:	
			5 minút
			15 minút
		30 minút	
		60 minút	
		nikdy	
	Vlhkosť 	Vlhkosť môže byť (de)aktivovaná:  Alarm vlhkosti je zapnutý  Alarm vlhkosti je vypnutý Ak je Vlhkosť nastavená na možnosti 'Zapnuté', budú k dispozícii súvisiace nastavenia.	
	Notifikácia pre skrinku s regulovanou vlhkosťou 	Notifikácia pre skrinku s regulovanou vlhkosťou môže byť (de)aktivovaná:  Notifikácia pre skrinku s regulovanou vlhkosťou je zapnutá  Notifikácia pre skrinku s regulovanou vlhkosťou je vypnutá	















SYSTÉM 	Informácie týkajúce sa uhlíkového filtra môžete nájsť v kapitole " Odpočítavač uhlíkového filtra a notifikácie ".	
	Odpočítavač uhlíkového filtra 	Životnosť uhlíkového filtra v dňoch:
	RESETOVAŤ uhlíkový filter 	Po výmene RESETOUJTE životnosť uhlíkového filtra:  RESETOVAŤ, potvrdte stlačením 
	Životnosť uhlíkového filtra je 365 dní. Odpočítavanie zobrazí počet zostávajúcich dní do výmeny filtra. Ak je 'minus' pred prvou číslicou, znamená to, že je zobrazený počet dní po dátume expirácie.	



SYSTÉM 	Notifikácia pre uhlíkový filter 	Nastavte koľko dní pred vypršaním životnosti filtra chcete dostať notifikáciu:												
		<table border="1"> <tr> <td style="text-align: center;"></td> <td>žiadne notifikácie</td> </tr> <tr> <td style="text-align: center;"></td> <td>v ten istý deň</td> </tr> <tr> <td style="text-align: center;"></td> <td>1 deň vopred</td> </tr> <tr> <td style="text-align: center;"></td> <td>7 dní vopred</td> </tr> <tr> <td style="text-align: center;"></td> <td>15 dní vopred</td> </tr> <tr> <td style="text-align: center;"></td> <td>30 dní vopred</td> </tr> </table>		žiadne notifikácie		v ten istý deň		1 deň vopred		7 dní vopred		15 dní vopred		30 dní vopred
		žiadne notifikácie												
	v ten istý deň													
	1 deň vopred													
	7 dní vopred													
	15 dní vopred													
	30 dní vopred													
OBNOVENIE továrenských nastavení 	Spotrebič je možné obnoviť do továrenských nastavení:													
	<table border="1"> <tr> <td style="text-align: center;"></td> <td>RESETOVAŤ, potvrd'te stlačením</td> <td style="text-align: right;"></td> </tr> <tr> <td style="text-align: center;"></td> <td>Ste si istý? Ak ÁNO, potvrd'te stlačením</td> <td style="text-align: right;"></td> </tr> </table> <p><i>Ak potvrdíte RESETOVANIE, všetky vaše osobné nastavenia a uložené údaje sa vymažú. Výnimkou je konektivita a nastavenia uhlíkového filtra.</i></p>		RESETOVAŤ, potvrd'te stlačením			Ste si istý? Ak ÁNO, potvrd'te stlačením								
	RESETOVAŤ, potvrd'te stlačením													
	Ste si istý? Ak ÁNO, potvrd'te stlačením													
DEMO režim 	DEMO režim môže byť (de)aktivovaný:													
	<table border="1"> <tr> <td style="text-align: center;"></td> <td>DEMO je zapnutý, potvrd'te stlačením</td> <td style="text-align: right;"></td> </tr> <tr> <td style="text-align: center;"></td> <td>DEMO je vypnutý, potvrd'te stlačením</td> <td style="text-align: right;"></td> </tr> </table> <p><i>Prevádzka spotrebiča bude vypnutá. Na prezentačné účely bude aktívny displej, osvetlenie, zvuky, senzor prítomnosti a senzor dverí.</i></p>		DEMO je zapnutý, potvrd'te stlačením			DEMO je vypnutý, potvrd'te stlačením								
	DEMO je zapnutý, potvrd'te stlačením													
	DEMO je vypnutý, potvrd'te stlačením													



SYSTÉM 	Režim Sabbath* 	Informácie týkajúce sa režimu Sabbath môžete nájsť v kapitole " Režim Sabbath ".
		<p>Režim Sabbath môže byť (de)aktivovaný:</p> <p> Režim Sabbath je zapnutý, potvrďte stlačením </p> <p> Režim Sabbath je vypnutý, potvrďte stlačením </p> <p><i>Spotrebič bude aj naďalej v prevádzke, zatiaľ čo ďalšie funkcie, ako sú osvetlenie, displej, zvuky, alarmy, ďalej senzory prítomnosti a dverí, budú vypnuté na 72 hodín.</i></p> <p>Ak chcete deaktivovať režim Sabbath, stlačte  na 3 sekundy.</p>
	EKO režim* 	Informácie týkajúce sa EKO režimu môžete nájsť v kapitole " EKO režim ".
		<p>EKO režim môže byť (de)aktivovaný:</p> <p> EKO režim je zapnutý, potvrďte stlačením </p> <p> EKO režim je vypnutý, potvrďte stlačením </p> <p><i>Spotrebič bude pokračovať v prevádzke, zatiaľ čo ďalšie funkcie, ako je osvetlenie, displej, senzory prítomnosti a dverí budú vypnuté.</i></p> <p>Stlačením  sa dočasne aktivuje displej. EKO režim sa aktivuje automaticky po 5 minútach nečinnosti displeja.</p>

Funkcia Wi-Fi

Vinotéka dosiahne svoj úplný potenciál po pripojení ku cloudu, pretože vďaka nemu je možné všetko ovládať a monitorovať prostredníctvom mobilnej aplikácie **ConnectLife** z vášho inteligentného zariadenia. Tým, že sa rozhodnete pre diaľkové ovládanie prostredníctvom svojho zariadenia, si uľahčíte napríklad navigáciu v PONUKE NASTAVENÍ a pripojenie k funkciám, ktoré nie sú dostupné na rozhraní spotrebiča, ako je napr. ovládanie vypínača svetla. Hodnoty teploty a vlhkosti sú zobrazené

v reálnom čase. Teplotu v priestore spotrebiča je možné meniť aj v aplikácii, takže dvere môžu zostať zatvorené.



1. Mobilná aplikácia

Najprv si stiahnite mobilnú aplikáciu pomocou inteligentného zariadenia a vytvorte si používateľský účet. Je k dispozícii v službe Google Play, App Store a AppGallery.

Ak ste e-mail s overovacím kódom nedostali v priebehu niekoľkých minút, skontrolujte priečinok so spamom.

2. Aktivácia modulu Wi-Fi:

- priamo, 2-sekundovým stlačením tlačidla Wi-Fi .
- alebo prejdite na položku STATUS WLAN v časti SIEŤOVÉ PRIPOJENIE v PONUKE NASTAVENÍ.

Ikona siete Wi-Fi	Modul Wi-Fi	Cloudová služba	Diaľkové ovládanie
Žiadna ikona	Vypnuté	Vypnuté	Vypnuté
	Zapnuté	Nie je pripojené	(-)
	Zapnuté	Pripojené	Vypnuté

3. Nastavenie pripojenia

Po aktivácii modulu Wi-Fi je spotrebič pripravený na pripojenie k mobilnej aplikácii.

Ikona siete Wi-Fi	Modul Wi-Fi	Cloudová služba	Diaľkové ovládanie
	Zapnuté	Pripojené	Vypnuté

Nastavenie sa automaticky ukončí, ak sa podarilo úspešne pripojiť alebo ak sa po 3 minútach ešte nepodarilo nadviazať spojenie.

4. Spáročovanie vášho spotrebiča

Po úspešnom pripojení ku cloudovej službe sa automaticky spustí možnosť páročovania. Spotrebič bude spáročovaný s vaším používateľským účtom v inteligentnej aplikácii.

Môžete spáročovať viacero používateľských účtov, takže k vinotéke môžete mať pripojených viacero inteligentných zariadení.

Iba na vašom inteligentnom zariadení môžete vidieť, či páročovanie prebehlo úspešne.

Funkcia páročovania sa automaticky ukončí, ak je spáročované pripojenie v cloude úspešné, alebo ak po 3 minútach spáročované pripojenie nebolo v cloude úspešne zriadené.

5. Diaľkové ovládanie

Po úspešnom spáročovaní používateľa s vinotékou je spotrebič pripravený na ovládanie z mobilnej aplikácie.

Prevádzka

Ikona siete Wi-Fi	Modul Wi-Fi	Cloudová služba	Diaľkové ovládanie
	Zapnuté	Pripojené	Zapnuté

6. Zrušiť všetky párovania

Spustením tejto možnosti zariadenie odstráni všetky spárované používateľské účty. Údaje a uložené nastavenia zostávajú vo vnútri spotrebiča tie isté.

Funkcia pre zrušenie párovania sa automaticky ukončí, ak proces pre zrušenie párovania v cloude prebehol úspešne, alebo ak po 1 minúte proces pre zrušenie párovania v cloude neprebehol úspešne.

7. Deaktivácia modulu Wi-Fi:

Ak chcete ukončiť prevádzku a monitorovanie spotrebiča diaľkovým ovládaním, môžete modul Wi-Fi vypnúť rovnakým spôsobom, akým ho aktivujete:

- priamo, 2-sekundovým stlačením tlačidla Wi-Fi .
- alebo prejdite na položku STATUS WLAN v časti SIEŤOVÉ PRIPOJENIE v PONUKE NASTAVENÍ.

Ak je modul Wi-Fi vypnutý, mobilnú aplikáciu nebude možné používať. To však neznamená, že pri ďalšom zapnutí modulu Wi-Fi budete musieť proces párovania opakovať. Namiesto toho bude celý proces automatický. Ak sa stane, že sa spojenie medzi spotrebičom a mobilným telefónom nedá nadviazať, počkajte chvíľu alebo zrušte párovanie a znova spárujte svoje inteligentné zariadenie. Ak problém pretrváva, kontaktujte zákaznícku podporu.

Ak vypadne napájanie, stav modulu Wi-Fi sa uloží. Po obnovení napájania bude hodnota rovnaká ako pred výpadkom.

Odpočítavanie a notifikácie pre uhlíkový filter

Keď je spotrebič prvýkrát 'zapnutý', časový odpočítavač uhlíkového filtra je nastavený na 365.

Každých 24 hodín, počas ktorých je spotrebič pripojený k zdroju napájania, sa počíta ako 1 deň.

Ak vypadne napájanie, hodnota životnosti uhlíkového filtra sa uloží. Po obnovení napájania bude hodnota rovnaká ako pred výpadkom.

Ak zmeníte parametre času alebo dátumu, nebude to mať vplyv na odpočítavanie uhlíkového filtra.

Ak na 2 sekundy stlačíte tlačidlo uhlíkového filtra , budete presmerovaný do PONUKY NASTAVENÍ na možnosť životnosť uhlíkového filtra. Displej 'H' zobrazuje hodnotu životnosti uhlíkového filtra.

Keď je dosiahnutá nastavená hodnota notifikácie pre uhlíkový filter, tlačidlo uhlíkového filtra  sa rozsvieti.

Keď je odpočítavanie uhlíkového filtra ≤ 0 , tlačidlo uhlíkového filtra  začne blikať.

Po výmene filtra, musíte odpočítavač životnosti uhlíkového filtra resetovať.

Režim Sabbath

Režim Sabbath sa aktivuje 72 hodín bezprostredne po aktivácii. Všetky osvetlené funkcie a displej budú dočasne vypnuté. Chladiaci systém funguje normálne. Režim Sabbath bude aktivovaný každý týždeň znova v rovnakom čase v ten istý deň.

Aktívna fáza režimu Sabbath sa skončí:

- automaticky 72 hodín po aktivácii,
- stlačením tlačidla Uzamykania tlačidiel  na 3 sekundy.

Ak sa vyskytne chyba počas režimu Sabbath, nezobrazí sa, kým režim Sabbath nebude deaktivovaný.

* Aktívny režim Sabbath prepíše režim EKO a Nočný režim maximálne na 72 hodín.

Režim EKO

Počas režimu EKO spotrebič pracuje s optimálnymi nastaveniami: iba tlačidlo Zapnúť/Vypnúť  je aktívne. Chladiaci systém spotrebiča funguje normálne.

V prípade zistenia akejkoľvek chyby sa EKO režim ukončí. Spotrebič sa vráti do stavového displeja. Po 5 minútach nečinnosti, sa EKO režim znovu aktivuje.

Rozmrazovanie spotrebiča

- Vinotéka sa odmrazuje automaticky. Kvapky vody budú tiecť cez otvor v zadnej stene do vaničky umiestnenej nad kompresorom, odkiaľ sa odparia.

Čistenie spotrebiča

VAROVANIE!

Pred čistením zariadenie vypnite a vytiahnite zástrčku zo zásuvky.

VAROVANIE!

Nepoužívajte abrazívne čistiace prostriedky, pretože by mohli poškodiť povrch.

VAROVANIE!

Neodstraňujte typový štítok umiestnený vo vnútri spotrebiča. Typový štítok obsahuje údaje, ktoré budete potrebovať v prípade opravy.

- Pred čistením vyberte fľaše zo spotrebiča a uložte ich na chladnom mieste.
- Pravidelne čistite vnútro spotrebiča vlažnou vodou. Ak je to potrebné, pridajte do vody neutrálny čistiaci prostriedok alebo špeciálny čistiaci prostriedok na chladničku. Na čistenie všetkých povrchov používajte jemnú handričku. Umyté časti zotrite handričkou navlhčenou v čistej vode a dôkladne ich osušte.
- Neumývajte časti spotrebiča v umývačke riadu, pretože by sa mohli poškodiť.
- Škvrny z drevených častí okamžite odstráňte, aby nedošlo k ich vsiaknutiu do dreva. Drevené časti očistite navlhčenou handričkou. Dajte pozor, aby drevo nebolo príliš vlhké a diely nechajte úplne vyschnúť pred ich vrátením do vinotéky.

Poznámka: Drevo je prírodný materiál. Preto môže byť ťažké odstrániť niektoré škvrny (najmä od červeného vína).

Takéto škvrny je možné odstrániť jemným trením dreva veľmi jemným brúsnyim papierom a následným ošetrením brúsenej časti olejom na drevo. Látka použitá na ošetrenie dreva by mala byť bezpečná pre styk s potravinami.

- Sklenené dvere čistite vhodným čistiacim prostriedkom na sklo.
- Tesnenie očistite vlažnou vodou, potom ho utrite mäkkou handričkou a dôkladne osušte.
- Pravidelne čistite (pomocou vysávača) vetracie otvory na bočných a zadných stranách spotrebiča. Nahromadenie prachu vo vetracích otvoroch môže mať za následok zvýšenú spotrebu energie.

VAROVANIE!

Ak neplánujete spotrebič dlhšiu dobu používať, vypnite ho a odpojte z elektrickej siete. Spotrebič vyprázdňte a vyčistite a dvierka nechajte pootvorené. Predídete tak vzniku plesní vo vnútri prístroja.

Zmena smeru otvárania dverí

Smer otvárania dverí spotrebiča sa dá zmeniť.

Aby bolo možné bezpečne zmeniť smer otvárania dverí, mali by minimálne 3 ľudia vykonať postup opísaný nižšie. Dvere vážia okolo 40 kg.

VAROVANIE!

Na podlahu pred spotrebičom položte podlahovú rohož alebo inú vhodnú ochranu, aby nedošlo k jej poškodeniu. Nájdite si vhodné miesto, kam dočasne umiestnite dvere počas vykonávania zmeny otvárania dverí.

Dajte pozor, aby ste nepoškodili tesnenie dverí. Poškodené tesnenie bude mať negatívny vplyv na činnosť spotrebiča.

VAROVANIE!

Samozatvárací pánt by sa mohol zavrieť a zraniť vaše prsty. Preto buďte obzvlášť opatrní.

VAROVANIE!

Pred zmenou smeru otvárania dverí odpojte spotrebič z elektrickej siete.

Potrebné náradie:

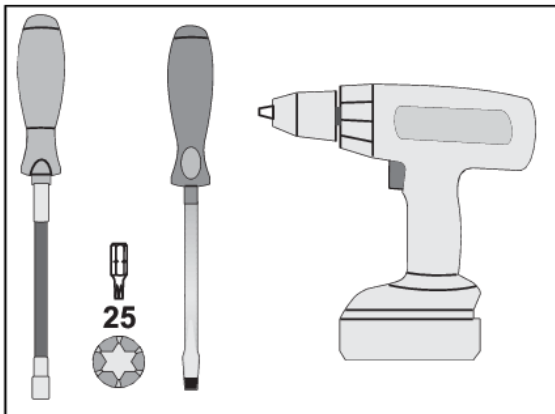

Zmena smeru otvárania dverí

Ak chcete zmeniť smer otvárania dverí, postupujte takto:

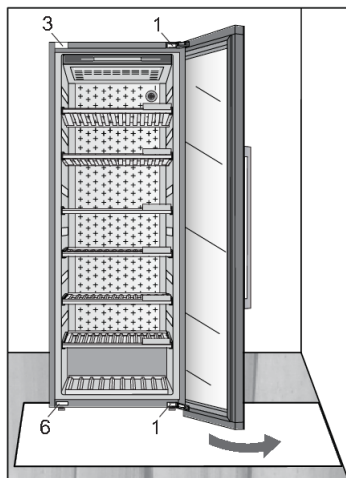

1. Otvorte dvere spotrebiča.

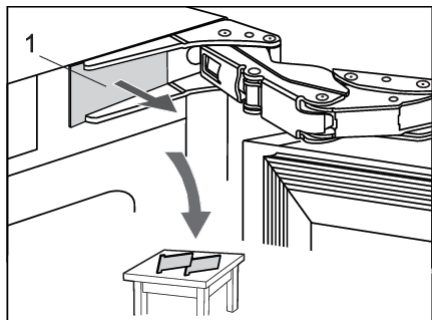

2. Odstráňte dva kryty pántov (1) v hornej a dolnej časti. Odložte ich nabok, pretože ich budete neskôr potrebovať.

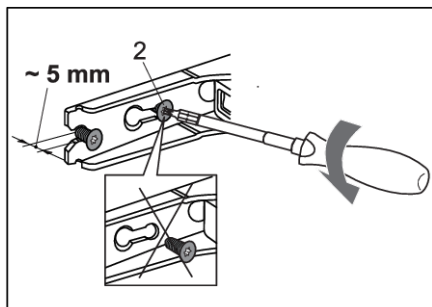

3. Čiastočne (najviac o 5 mm) odskrutkujte závesové skrutky (2) hore a dole. Skrutky úplne nepovolte. Takto dvere zostanú v kontakte s krytom spotrebiča.

Zmena smeru otvárania dverí

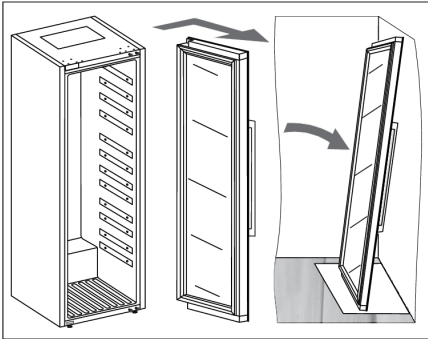

4. Vyberte dvere spolu so závesmi posunutím v smere šípky. Opatrne položte dvere na povrch pripravený na tento účel.

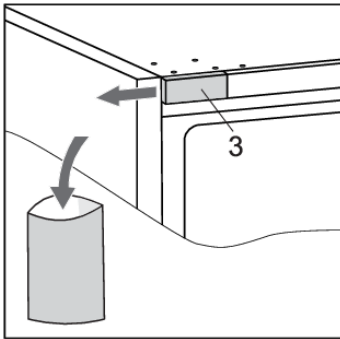

5. Odstráňte kryt (3). Uschovajte ho (napr. v taške s návodom na obsluhu) ak by ste sa rozhodli vrátiť otváranie dverí na pôvodné nastavenie.

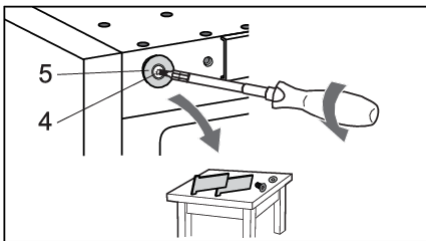

6. Uvoľnite skrutku (4) a odstráňte kryt (5). Odložte ich nabok, pretože ich budete neskôr potrebovať.

Zmena smeru otvárania dverí

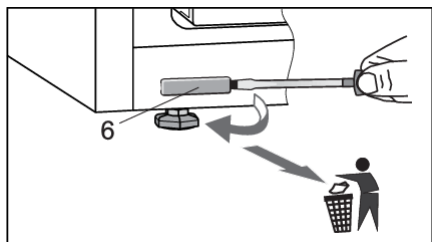

7. Odstráňte kryt (6) a vyhoďte ho do koša na plastový odpad.

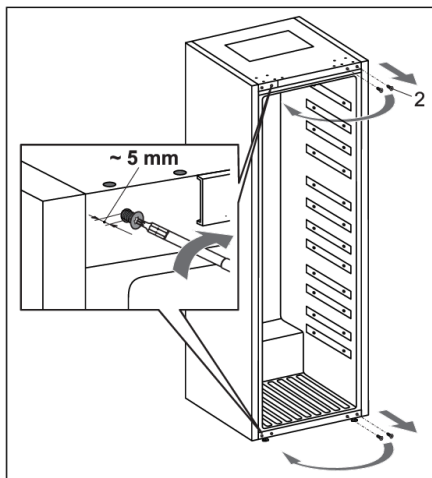

8. Úplne odskrutkujte skrutky (2). Potom ich čiastočne zaskrutkujte do otvorov v hornej a dolnej časti na opačnej strane spotrebiča.

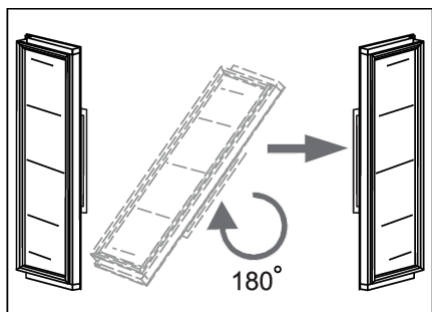

9. Opatrne otočte dvere o 180 stupňov.

Zmena smeru otvárania dverí

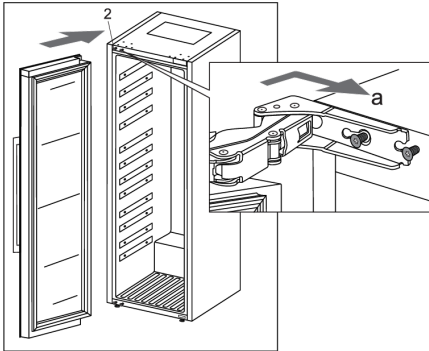

10. Dvere zaveste na skrutky (2) hore a dole a zasuňte ich v smere šípky (a).

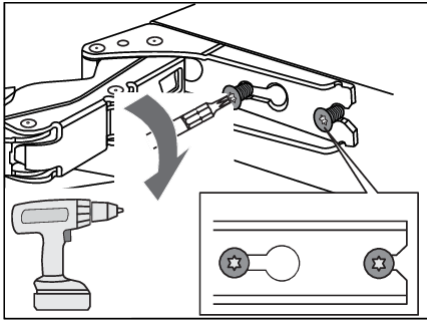

11. Uťahnite skrutky. Skrutky by mali byť dotiahnuté krútiacim momentom 6,2 Nm.

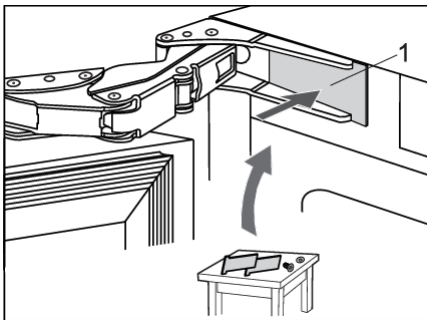

12. Nasadíte kryt horného závesu (1).

Zmena smeru otvárania dverí

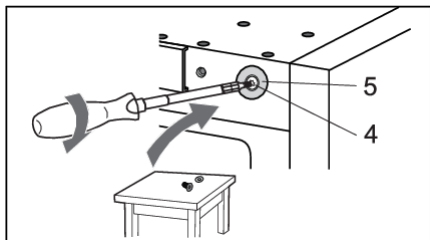

13. Na opačnú stranu od horného závesu pripevnite pomocou skrutky (4) kryt (5).

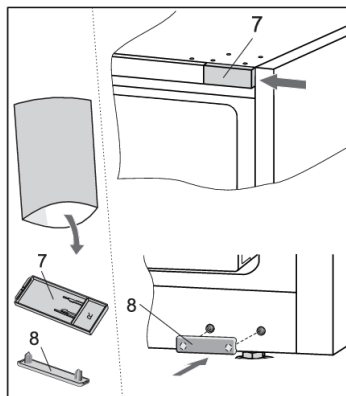

14. Z obalu s návodom na použitie vyberte kryty (7 a 8) a namontujte ich na opačnú stranu od pántov.

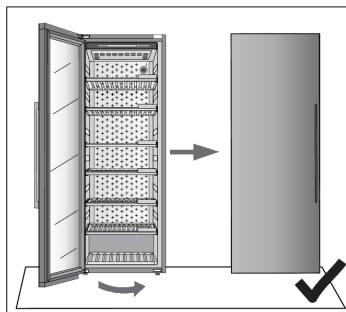

15. Zatvorte dvere a uistite sa, že sú zarovnané s krytom spotrebiča. Strana krytu a okraj dverí by mali byť rovnobežné.

Zmena smeru otvárania dverí

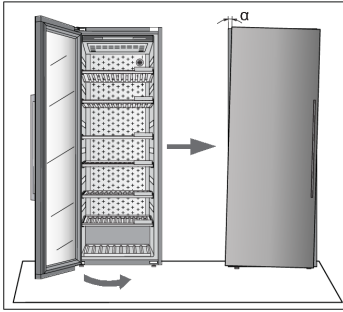

Ak nie sú dvere vyrovnané s krytom (uhol α nie je 0°),

potom postupujte nasledovne:

1. Otvorte dvere a odpojte tesnenie z drážky v rohoch horného a spodného závesu.

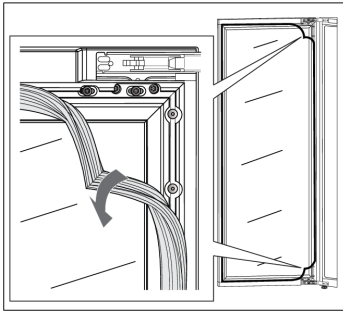

2. Uvoľnite skrutky (1) hore a dole. Neuvoľňujte ich úplne!

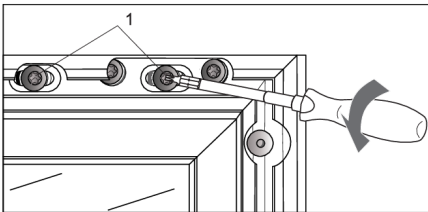

3. Zatvorte dvere a potom otočením skrutky (2) v hornej a dolnej časti upravte polohu dverí.

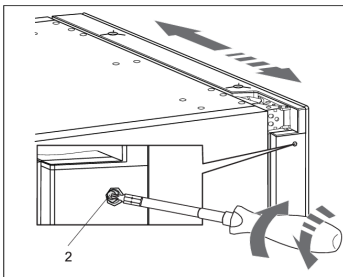

Zmena smeru otvárania dverí

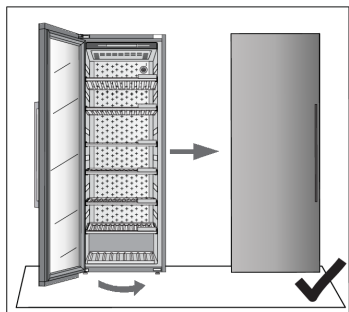

4. Upravujte polohu dverí tak, aby okraj dverí bol rovnobežný s bočnou stranou krytu.

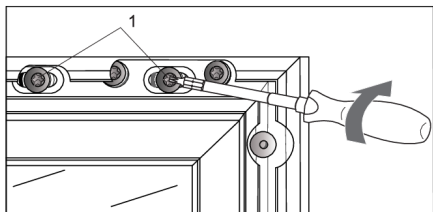

5. Keď je hrana dverí rovnobežná so stranou krytu, znova ich otvorte a dotiahnite skrutky (1), ktoré ste uvoľnili na začiatku zmeny osadenia dverí.

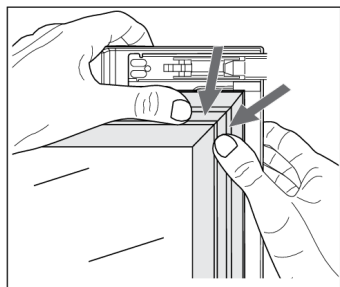

6. Opatrne zatlačte tesnenie späť do drážky vo dverách.

Ak máte pochybnosti o tom, či váš prístroj funguje správne, odporúčame vám prečítať si najskôr návrhy uvedené nižšie.

Tipy a Triky

Ak je teplota alebo vlhkosť v spotrebiči mimo požadovaného rozsahu, spustí sa alarm.

Spustí sa zvukový alarm a tlačidlo alarmu na displeji začne blikať.



Ak chcete vypnúť zvuk, krátko stlačte tlačidlo alarmu

Teplota alebo vlhkosť bude blikať na displeji, až kým nebude obnovená.

Ak alarm nebol vypnutý, ale teplota alebo vlhkosť bola obnovená, zvuk alarmu sa vypne a aj tlačidlo alarmu na displeji prestane blikať.

Teplota mimo rozsahu

Možná příčina	Protiopatrenia
Časté a / alebo dlhé otváranie dverí.	Snažte sa minimalizovať otváranie dverí vinotéky. Pripravte si vopred plán nakládky veľkého množstva fliaš, aby ste minimalizovali čas potrebný na ich naloženie. Snažte sa čo najviac používať mobilnú aplikáciu ConnectLife na zmenu nastavení spotrebiča.
Nedávne veľké zmeny v nastaveniach teploty.	Pri vykonaní väčších zmien v nastavení teplôt, môže spotrebiču trvať niekoľko hodín, kým sa tieto hodnoty dosiahnú.
Vloženie nových fliaš.	Najmä po vložení väčšieho množstva nových fliaš do spotrebiča môže dosiahnutie nastaveného teplotného rozsahu trvať dlhší čas. Pokiaľ je to možné, odporúčame do spotrebiča vložiť už vychladené fľaše. Pred vložením prvej dávky vašich fliaš s vínom odporúčame spotrebič vychladiť na nastavenú teplotu.
Nedávne spustenie spotrebiča.	Po zapnutí môže trvať niekoľko hodín, kým sa spotrebič vychladí na požadované nastavenie. Pred vložením prvej dávky vašich fliaš s vínom odporúčame spotrebič vychladiť na nastavenú teplotu.
Extrémne teploty okolia.	Uistite sa, že je prístroj nainštalovaný v dobre vetranej miestnosti a nie je vystavený extrémne vysokým alebo extrémne nízkym teplotám. Podrobné pokyny na inštaláciu spotrebiča nájdete v návode na použitie [pozri kapitolu „Výber umiestnenia“].

Ak žiadne z vyššie uvedených protiopatrení nepomohlo a výstraha „Teplota mimo rozsahu“ pretrváva, kontaktujte servisné stredisko.

Riešenie problémov

Vlhkosť mimo rozsahu

Možná příčina	Protiopatrenia
Časté a / alebo dlhé otváranie dverí.	Snažte sa minimalizovať otváranie dverí vinotéky. Pripravte si vopred plán nakládky veľkého množstva fliaš, aby ste minimalizovali čas potrebný na ich naloženie. Snažte sa čo najviac používať mobilnú aplikáciu ConnectLife na zmenu nastavení spotrebiča.
Nedávne veľké zmeny v nastaveniach teploty.	Pri vykonaní väčších zmien v nastavení teplôt, môže spotrebiču trvať niekoľko hodín, kým sa tieto hodnoty dosiahnú. Úroveň vlhkosti v spotrebiči je silne závislá na zmenách teploty a jej ustálenie trvá dlhšie.
Nedávne spustenie spotrebiča.	Po zapnutí môže trvať niekoľko hodín, kým sa spotrebič vychladí na požadované nastavenie. Úroveň vlhkosti v spotrebiči je silne závislá na zmenách teploty a jej ustálenie trvá dlhšie.
Extrémne teploty okolia a/alebo vlhkosť.	Uistite sa, že je prístroj nainštalovaný v dobre vetranej miestnosti a nie je vystavený extrémne vysokým alebo extrémne nízkym teplotám. Úroveň vlhkosti v spotrebiči je silne závislá na zmenách teploty a jej ustálenie trvá dlhšie. Podrobné pokyny na inštaláciu spotrebiča nájdete v návode na použitie [pozri kapitolu „Výber umiestnenia“]. V prípade používania v prostredí s extrémne vysokou alebo extrémne nízkou úrovňou vlhkosti je možné dokúpiť si súpravu príslušenstva na stabilizovanie vlhkosti.

Ak žiadne z vyššie uvedených protiopatrení nepomohlo a varovanie „vlhkosť mimo rozsahu“ pretrváva, obráťte sa na servisné stredisko.

Výpadok prúdu

Možná příčina	Protiopatrenia
Nedávne a/alebo časté výpadky prúdu.	Ak sú tieto výpadky napájania časté, kontaktujte profesionálneho elektrikára, aby skontroloval elektrické poistky, zásuvky a napájací kábel prístroja.

Resetovanie napájania

V prípade výpadku napájania, alebo ak je spotrebič odpojený, keď pracuje (spotrebič je zapnutý), prevádzka kompresora sa po obnovení napájania zablokuje na 300 sekúnd.

Po obnovení napájania, režim ovládania spotrebiča bude rovnaký ako pred odpojením.

Chybové hlášky

Ak niektorý komponent vo vnútri spotrebiča nefunguje, zobrazí sa upozornenie.

V upozornení sa zobrazí kód. Kódy týchto chýb nájdete v nasledujúcej tabuľke.

Kód chyby	Popis	Kód je zobrazený na displeji 'T'	Kód je zobrazený na displeji 'H'
E0	Chyba komunikácie medzi výkonovou doskou a elektronikou používateľského rozhrania.	E0	E0
E1	Modul Wi-Fi sa nedá zapnúť.	E	1
E4	Modul Wi-Fi sa nemôže pripojiť k službe Cloud.	E	4
E5	Proces "Pevné párovanie" nebol úspešný.	E	5
E6	Proces 'Zrušiť všetky párovania' nebol úspešný.	E	6
E8	Chyba komunikácie z elektroniky používateľského rozhrania do výkonovej dosky.	E8	E8
E9	Chyba dverového senzora.	E	9
F1	Chyba ventilátora v oddelení spotrebiča.	F	1
F2	Chyba ventilátora kondenzátora.	F	2
H1	Chyba senzora vlhkosti v oddelení spotrebiča.	H	1
P1	Chyba senzora priblíženia.	P	1
t1	Chyba senzora teploty/vlhkosti prostredia.	t	1
t2	Chyba senzora teploty v oddelení spotrebiča.	t	2
t3	Chyba senzora teploty vo výparníku.	t	3
U1	Chyba snímača vibrácií.	U	1
81	Chyba Wi-fi modulu.	8	1

V prípade, že dôjde ku chybe v komunikácii medzi výkonovou doskou a používateľským rozhraním pre elektroniku, ostatné chyby sa nezobrazia.

Ak sa na displejoch 'T' a 'H' aktivuje akákoľvek chyba, potom na displeji nie je možné vykonávať iné činnosti.

Napriek tomu existujú niektoré výnimky:

- v prípade, že je ktorýkoľvek z alarmov aktívny: tlačidlo alarmu je aktívne (na resetovanie aktívneho alarmu),
- v prípade, ak je aktívny režim uzamykania tlačidiel: tlačidlo uzamykania tlačidiel je aktívne (pre deaktiváciu uzamknutých tlačidiel),
- Tlačidlo zapnutia/vypnutia je aktívne, pre vstup do vypnutého režimu stlačte tlačidlo na 3 sekundy.

Ak je súčasne aktívnych niekoľko rôznych chýb, budú sa zobrazovať postupne.

Riešenie problémov





Ak sa chyba nevyrieši ani po 3 hodinách od zatvorenia správy používateľom, chybová hláška sa znova zobrazí.

Výnimkou je chyba P1 (senzor prítomnosti), pri ktorej sa používateľ môže rozhodnúť, že sa mu táto chyba už nebude zobrazovať. Samotná chyba nemôže byť deaktivovaná.

Všeobecné problémy

Problém	Príčina/riešenie
Zariadenie chladí nepretržite dlhú dobu.	<ul style="list-style-type: none">• Okolité teplota je príliš vysoká.• Dvere boli otvorené príliš dlho alebo príliš často.• Dvere netesnia správne (tesnenie je znečistené, dvere sú zle zarovnané alebo je poškodené tesnenie atď.).• Vloženie väčšieho množstva fliaš.• Nedostatočné prúdenie vzduchu okolo kompresora a kondenzátora. Skontrolujte, či je okolo spotrebiča dostatočné vetranie.
Spotrebič vydáva hluk.	<ul style="list-style-type: none">• Spotrebič je chladený chladiacim systémom s kompresorom spôsobujúcim hluk. Hladina hluku závisí od inštalácie spotrebiča, jeho správneho použitia a veku.• Po zapojení spotrebiča k zdroju napájania môže byť hluk kompresora alebo kvapalného chladiča mierne hlasnejší. Neznamená to poruchu a nemá to žiadny vplyv na životnosť spotrebiča. Spotrebič bude po určitý čas vydávať väčší hluk.• Po príliš dlhom alebo príliš častom otváraní dverí môže spotrebič dočasne vydávať viac hluku, alebo ak doň bolo vložené veľké množstvo fliaš.• Pri prevádzke v prostredí s vysokou teplotou môže prístroj vydávať väčší hluk.
LED osvetlenie nefunguje.	Skontrolujte, či je zapnuté LED osvetlenie. Ďalšie informácie nájdete v kapitole »Nastavenia / Svetlo«. Nepokúšajte sa opraviť LED osvetlenie. Kontaktujte servisné stredisko.

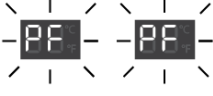
Ostatné varovania na displeji

Upozornenie	Príčina/riešenie
<p>Dvere sú otvorené:</p> 	<ul style="list-style-type: none"> • Dvere boli otvorené príliš dlho: zatvorte ich. • Ak sa upozornenie stále zobrazuje, zavolajte servisné stredisko a dohodnite sa na opravu. Spotrebič bude pracovať v núdzovom režime, kým nebude opravený. Spotrebič automaticky udržuje optimálnu teplotu.
<p>Vlhkosť je mimo rozsahu:</p> 	<p>Hodnota vlhkosti vo vnútornom priestore je mimo povolených limitov. Zaistite, aby bol spotrebič umiestnený na dobre vetranom mieste a aby nebol vystavený extrémne nízkym alebo extrémne vysokým teplotám.</p> <p>Viac informácií o možných príčinách a možných riešeniach týchto oznámení nájdete v časti »Tipy a triky«.</p> <p>V prípade, ak k tomu dôjde po dlhšom čase od posledného zásahu na zariadení (zmena nastavenia, plnenie fliaš, otváranie dverí, ...), môže to znamenať, že snímač vlhkosti je pokazený. Ak chcete chybu opraviť, obráťte sa na servisné stredisko. Spotrebič bude pracovať v režime safe mode, kým ho servisný technik neopraví.</p>
<p>Vlhkosť je nižšia ako 50%:</p>	<p>Odporúčame doplniť skrinku s regulovanou vlhkosťou, aby sa viac nezobrazovali notifikácie.</p>
<p>Teplota je mimo rozsahu:</p> 	<p>Teplota vo vnútornom priestore je mimo povolených limitov. Viac informácií o možných príčinách a možných riešeniach týchto oznámení nájdete v časti »Tipy a triky«.</p> <p>V prípade, ak k tomu dôjde po dlhšom čase od posledného zásahu na zariadení (zmena nastavenia, plnenie fliaš, otváranie dverí, ...), môže to znamenať, že snímač teploty je pokazený. Ak chcete chybu opraviť, obráťte sa na servisné stredisko. Spotrebič bude pracovať v režime safe mode, kým ho servisný technik neopraví.</p> <p>Spotrebič bude automaticky udržiavať optimálnu teplotu.</p>
<p>Vibrácie sú príliš vysoké:</p>	<p>Zistené vibrácie spotrebiča sú mimo povolených limitov. Skontrolujte, či je spotrebič správne nainštalovaný („Inštalácia a pripojenie“).</p>
<p>Po obnovení napájania - nameraná teplota je mimo rozsahu:</p> 	<p>Po obnovení napájania spotrebiča, nameraná teplota v spotrebiči je mimo rozsahu. To znamená 3°C nad alebo 3°C pod požadovanou teplotou.</p>
<p>Životnosť uhlíkového filtra vypršala:</p> 	<p>Vymeňte vzduchový filter.</p>

INFORMÁCIA!

Pri volaní na servisné stredisko musíte uviesť typ, model a sériové číslo uvedené na typovom štítku na vnútornej strane prístroja [pozri kapitolu „Výber umiestnenia“].

Počas čakania na servisného technika, neotvárajte dvere spotrebiča, aby ste predišli zbytočnému zvýšeniu teploty.

Keď je potrebné kvôli servisu odstrániť fľaše vína zo skrinky, tak je spotrebiteľ zodpovedný za obsah, ktorý z nej vyberie.

Likvidácia obalov a spotrebiča

Tento spotrebič je vyrobený z trvalo udržateľných materiálov. Zariadenie sa musí po skončení svojej životnosti zodpovedne zlikvidovať. Informácie o vhodnom spôsobe vám poskytnú na miestnom úrade.

⚡ INFORMÁCIA!

Pozri tiež kapitolu "Likvidácia" v bezpečnostných pokynoch.

Obal spotrebiča sa môže recyklovať. Na recyklovanie môžu byť použité tieto materiály:

- kartón
- polyetylénová fólia (PE)
- polystyrén bez CFC (tvrdá polystyrénová pena)

Tieto materiály sa musia likvidovať zodpovedným spôsobom a v súlade s vnútroštátnymi smernicami.



Spotrebič je označený preškrtnutým symbolom koša na kolieskach, ktorý upozorňuje na to, že domáce spotrebiče sa musia likvidovať separovane. To znamená, že na konci svojej životnosti sa zariadenie nesmie vyhadzovať do zmesového komunálneho odpadu z domácností. Spotrebič sa musí odovzdať v zbernom stredisku určenom na spracovanie elektrického odpadu alebo predajcovi, ktorý ponúka takéto služby.

Separovaný zber a likvidácia domácich spotrebičov zabraňuje nežiadúcemu vplyvu na zdravie ľudí alebo životné prostredie. To umožňuje, aby sa materiály použité na výrobu zariadenia recyklovali, a tým sa dosiahli významné úspory v spotrebe energie a surovín.



Vyhlásenie o zhode

Vyhlasujeme, že naše výrobky sú v súlade s platnými európskymi smernicami, nariadeniami a požiadavkami a že spĺňajú všetky požiadované normy, na ktoré sa odvolávame.

ASKO

Inspired by Scandinavia

Návody na použitie zariadenia nájdete aj na našej stránke: www.asko.com

