

**Miele**

## Návod na použitie

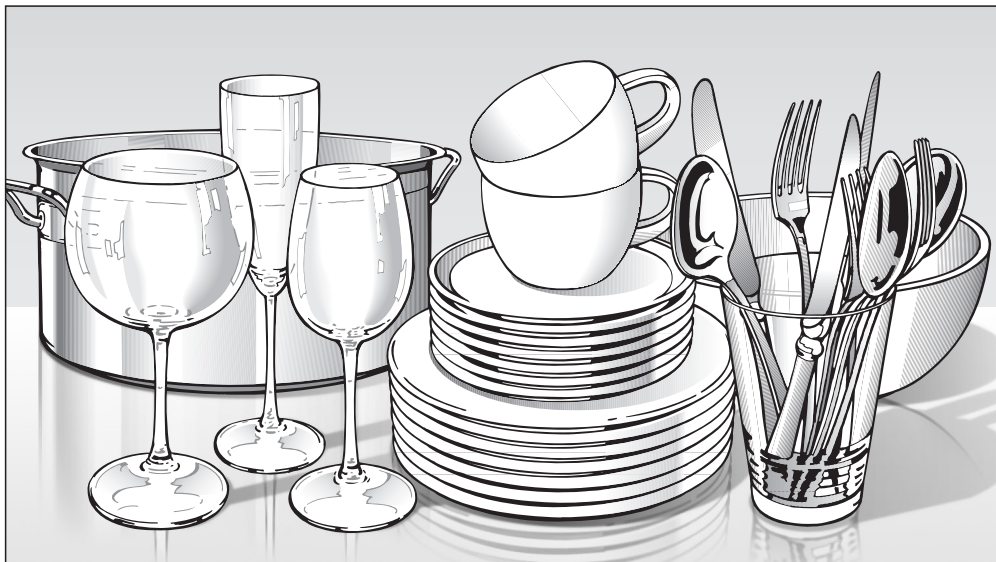

Profesionálna umývačka riadu  
PFD 101 / PFD 101 U / PFD 101i /  
PFD 101 U/i / PFD 102i /  
PFD 103 SCi

sk-SK

**i** Pred umiestnením, inštaláciou a uvedením prístroja do činnosti si **bezpodmienečne** prečítajte tento návod na použitie. Ochráňte tak seba a zabránite poškodeniu Vášho prístroja.

M.-Nr. 11 672 240

# Obsah

---

<b>Upozornenie k návodu</b> .....	5
Postupy .....	5
<b>Popis prístroja</b> .....	6
Prehľad prístroja .....	6
Ovládací panel .....	7
Popis funkcie displeja .....	8
<b>Používanie na stanovený účel</b> .....	9
<b>Bezpečnostné pokyny a varovné upozornenia</b> .....	11
<b>Váš príspevok k ochrane životného prostredia</b> .....	19
<b>Prvé uvedenie do činnosti</b> .....	20
Základné nastavenia .....	20
Nastavenie jazyka .....	20
Vytvorenie Miele@home .....	20
Nastavenie denného času .....	21
Nastavenie tvrdosti vody .....	21
Miele@home .....	22
Otvorenie dvierok .....	24
Zatvorenie dvierok .....	25
Aktivovanie detskej poistky .....	25
Regeneračná soľ .....	26
Plnenie soli .....	27
Doplnenie soli .....	27
Leštidlo .....	28
Plnenie leštidla .....	29
Doplnenie leštidla .....	29
<b>Ekologické umývanie riadu</b> .....	30
Úsporné umývanie .....	30
Ukazovateľ spotreby EcoFeedback .....	31
<b>Ukladanie riadu a príborov</b> .....	32
Všeobecné pokyny .....	32
Horný kôš .....	34
Prestavenie horného koša .....	37
Spodný kôš .....	38
Príborová zásuvka .....	41
Ukladanie do príborovej zásuvky 3D-MultiFlex .....	41
Príklady usporiadania .....	42
Umývačka riadu s príborovou zásuvkou .....	42

<b>Čistiaci prostriedok</b> .....	44
Oblasť použitia .....	44
Dávkovanie čistiaceho prostriedku .....	45
Plnenie čistiacim prostriedkom .....	46
Zmena čistiaceho prostriedku .....	48
<b>Prevádzka</b> .....	49
Zapnutie umývačky riadu .....	49
Voľba programu .....	49
Zobrazenie doby trvania programu .....	50
Spustenie programu .....	50
Koniec programu .....	51
Riadenie energie .....	51
Vypnutie umývačky riadu .....	52
Vybratie riadu .....	52
Prerušenie programu .....	53
Storno alebo zmena programu .....	53
<b>Programové voľby</b> .....	54
Voľby .....	54
⌚ Časovač .....	55
📶 Aktivácia vzdialeného štartu .....	59
<b>Prehľad programov</b> .....	60
<b>Čistenie a ošetrovanie</b> .....	64
Údržba .....	64
Čistenie umývacieho priestoru .....	64
Čistenie dverového tesnenia a dvierok .....	65
Čistenie ovládacieho panela .....	65
Čistenie čelnej steny prístroja .....	65
Čistenie ostrekovacích ramien .....	66
Kontrola sitiek v umývacom priestore .....	68
Čistenie sitiek .....	68
Čistenie sitka na prívode vody .....	70
Čistenie vypúšťacieho čerpadla .....	71
<b>Pomoc pri poruchách</b> .....	73
Technické poruchy .....	73
Chybové hlásenia .....	74
Otvárač dverí .....	75
Porucha na prívode .....	76
Porucha na odtoku vody .....	77
Všeobecné problémy s umývačkou riadu .....	78

# Obsah

---

Zvuky .....	79
Neuspokojivý výsledok umývania .....	80
<b>Servisná služba</b> .....	83
Kontakt pri poruchách .....	83
Aktualizácia programu (Update) .....	83
Databáza EPREL .....	83
Pre skúšobné ústavy .....	84
Záruka .....	84
<b>Inštalácia</b> .....	85
Elektrické pripojenie .....	85
Miele systém ochrany proti poškodeniu vodou .....	86
Prívod vody .....	86
Pripojenie odtoku vody .....	88
<b>Technické údaje</b> .....	89
<b>Nastavenia</b>  .....	90
Otvorenie nastavení .....	90
Zmena nastavení .....	90
Jazyk  .....	91
Denný čas .....	91
Tvrdość vody .....	92
Leštadlo .....	93
Externé dávkovanie .....	93
Jednotka teploty .....	94
Teplota leštenia .....	94
Miele@home .....	95
Vzdialené ovládanie .....	97
RemoteUpdate .....	98
SmartStart .....	99
EcoStart .....	99
Spotreba (EcoFeedback) .....	101
Jas displeja .....	102
Hlasitosť .....	102
Zobrazenie nedostatku .....	103
AutoOpen .....	103
BrilliantLight .....	104
Verzia software .....	104
Predajca .....	104
Nastavenia z výroby .....	104

## Varovné upozornenia

 Takto vyznačené upozornenia obsahujú informácie dôležité pre bezpečnosť. Varujú pred možnými úrazmi osôb a vecnými škodami. Varovné upozornenia si pozorne prečítajte a rešpektujte požiadavky na konanie a pravidlá správania, ktoré sú v nich uvedené.

## Upozornenia

Upozornenia obsahujú informácie, ktoré musíte obzvlášť rešpektovať. Sú označené širokým rámkom.

## Doplňujúce informácie a poznámky

Doplňujúce informácie a poznámky sú vyznačené tenkým rámečkom.

## Postupy

Obsluha profesionálnej umývačky riadu je vyznačená špeciálne označenými požiadavkami. Tieto vysvetľujú po krokoch ďalší postup. Pred každým krokom konania je umiestnený čierny štvorček / rámček.

Príklad:

- Zvoľte požadované nastavenie a potvrdte ho tlačidlom OK.

## Displej

Informácie, ktoré sú zobrazované na displeji profesionálnej umývačky riadu sú označené zvláštnym typom písma, ktoré pripomína písmo na displeji.

Príklad:

Ak sa na displeji zobrazí hlásenie  Koniec alebo AutoOpen ....

# Popis prístroja

## Prehľad prístroja

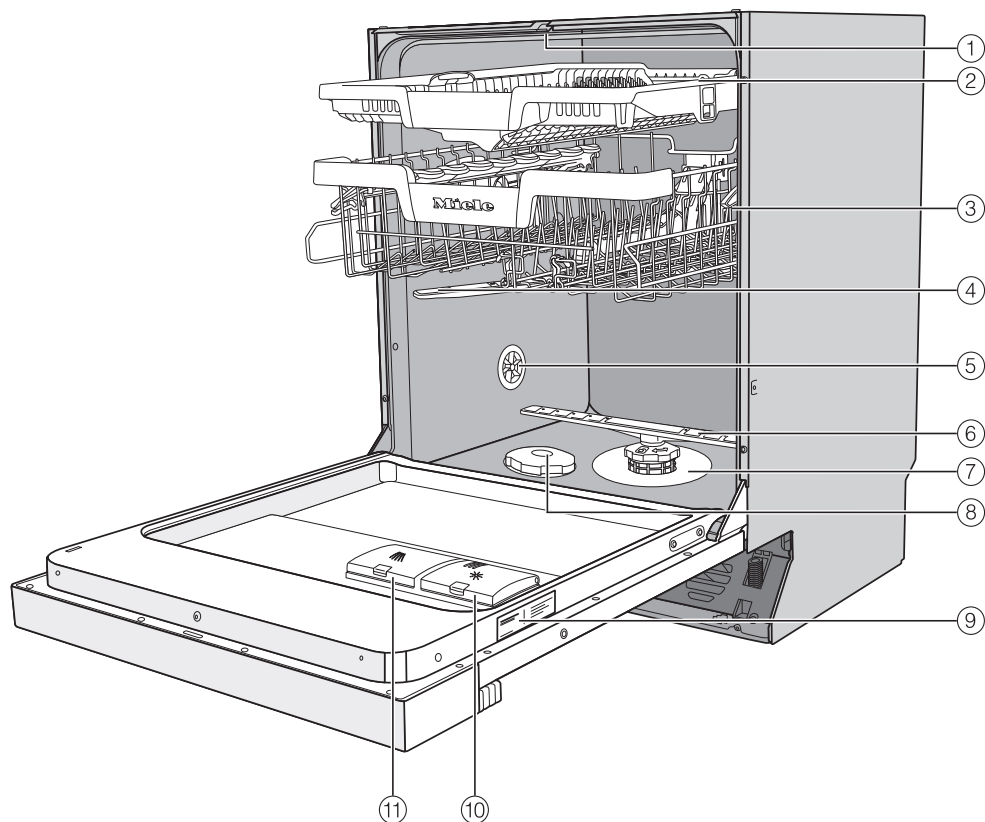

- |  |                                      |
|--|--------------------------------------|
| ① horné ostrekovacie rameno (podľa modelu) | ⑦ kombinácia sít                     |
| ② zásuvka 3D-MultiFlex (podľa modelu)      | ⑧ zásobník na soľ                    |
| ③ horný kôš (podľa modelu)                 | ⑨ typový štítok                      |
| ④ stredné ostrekovacie rameno              | ⑩ zásobník na leštadlo               |
| ⑤ vetranie                                 | ⑪ priehradka na čistiaci prostriedok |
| ⑥ spodné ostrekovacie rameno               |                                      |

## Ovládací panel

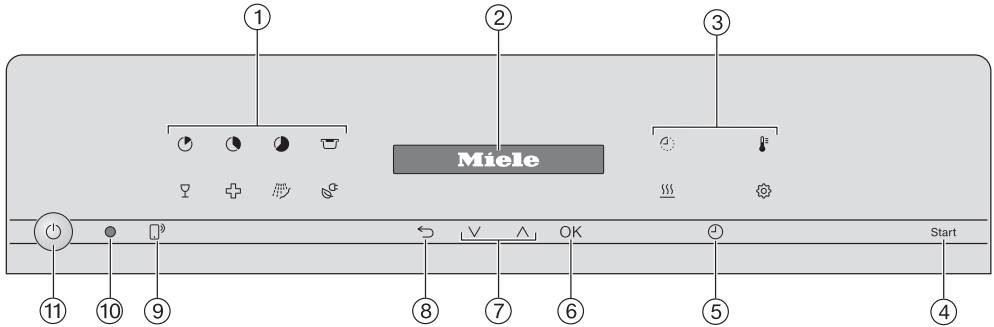

### ① voľba programu

- = krátky
- = univerzálny
- = intenzívny
- = plasty
- = poháre
- = hygiena
- = studené predumytie
- = ECO

### ② displej

Ďalšie informácie vid' kapitola „Popis prístroja“, odstavec „Popis funkcie displeja“.

### ③ Voľby

- = zvyšná doba trvania
- = teplota
- = dodatočné sušenie
- = nastavenia

### ④ Senzorové tlačidlo Start

Pre spustenie zvoleného programu.

### ⑤ Senzorové tlačidlo Timer

Pre voľbu neskoršieho spustenia programu.

### ⑥ Senzorové tlačidlo OK

Pre zvolenie zobrazených položiek menu a hodnôt.  
Pre potvrdenie hlásení.

### ⑦ Senzorové tlačidlá

Pre výber programu.  
Pre zmenu zobrazených hodnôt.  
Pre listovanie na iných stránkach menu.

### ⑧ Senzorové tlačidlo späť

Pre prechod na predchádzajúcu úroveň menu alebo zamietnutie predtým nastavených hodnôt.

### ⑨ Senzorové tlačidlo vzdialený štart

Na aktiváciu/deaktiváciu voľby „vzdialený štart“.

### ⑩ optické rozhranie

Pre zákaznícky servis.

### ⑪ Senzorové tlačidlo zap./vyp.

Pre zapnutie a vypnutie umývačky riadu.

# Popis prístroja

## Popis funkcie displeja

Prostredníctvom displeja môžete vybrať, príp. nastavovať nasledujúce:





- program
- časovač
- položku Nastavenia 

Na displeji sa môže zobraziť nasledovné:

- úsek programu
- predpokladaný zostatkový čas priebehu programu
- aktuálna teplota kroku programu
- spotreba vody
- prípadné chybové hlásenia a upozornenia

Aby sa ušetrila energia, umývačka riadu sa po niekoľkých minútach vypne, ak počas tejto doby nestlačíte žiadne sensorové tlačidlo. Pre opätovné zapnutie umývačky riadu stlačte sensorové tlačidlo .

Senzorovým tlačidlom OK potvrdíte hlásenia alebo nastavenia a prejdite do nasledujúceho menu alebo do inej úrovne v menu.

Pod  *nastavenia* sa vpravo na displeji zobrazuje pretáčacia lišta . Tu sa ponúka výber ďalších možností. Tieto možnosti výberu je možné zobraziť sensorovými tlačidlami  .

V menu „nastavenia“ môžete prispôbiť riadiacu jednotku umývačky riadu meniacim sa požiadavkám (viď kapitola „Nastavenia“).

Nastavená voľba je označená háčikom .

Ak chcete opäť opustiť submenu, stlačte sensorové tlačidlo  *späť*.

Keď niekoľko sekúnd nestlačíte žiadne sensorové tlačidlo, vráti sa displej opäť o jednu úroveň menu späť. Vaše nastavenie musíte potom poprípade opakovať.



Táto profesionálna umývačka riadu zodpovedá predpísaným bezpečnostným ustanoveniam. Nesprávne používanie môže napriek tomu viesť k poškodeniu osôb a vecí.

Pred uvedením do prevádzky si pozorne prečítajte návod na použitie. Uvádzajú sa v ňom dôležité pokyny ohľadne bezpečnosti, použitia a údržby. Týmto sa chránite a zabránite škodám na profesionálnej umývačke riadu. Návod na použitie uschovajte a prenechajte ho prípadnému novému majiteľovi.

► Táto profesionálna umývačka riadu je vďaka svojim krátkym dobám trvania programu a veľkému čistiacemu výkonu určená pre profesionálne použitie v kanceláriách, úradoch, prestávkových miestnostiach, domovoch, remeselných prevádzkach, aktívnych kuchyniach a podobnom prevádzkovom prostredí.

Okrem toho je možné profesionálnu umývačku riadu používať aj v domácnostiach a podobnom prostredí ako v hospodárskych usadlostiach, zákazníkmi v hoteloch, motelloch, penziónoch a ďalších obytných domoch.

► Ďalej sa v tomto návode na použitie táto profesionálna umývačka riadu označuje ako umývačka riadu.

Poháre, príbory a riad sa v tomto návode na použitie označujú všeobecne ako „umývané predmety“, ak nie sú bližšie definované.

► Táto umývačka riadu nie je vhodná pre nepretržitú prevádzku.

► Táto umývačka riadu sa nesmie používať na čistenie zdravotníckych prostriedkov.

► Používajte túto umývačku riadu výhradne na účel „umývanie riadu“ a tým na čistenie predmetov na umývanie. Akékoľvek iné použitie, prestavba a zmeny nie sú povolené.

► Umývačka riadu je určená výhradne na používanie na stabilných stanovištiach vo vnútorných priestoroch.

## Používanie na stanovený účel

---

- ▶ Táto umývačka riadu je určená na použitie do výšky 4 000 metrov nad morom.
- ▶ Špeciálne nadstavce v košoch používajte len na stanovený účel.
- ▶ Osoby, ktoré vzhľadom ku svojim obmedzeným fyzickým, zmyslovým alebo psychickým schopnostiam alebo neskúsenosti alebo neznalosti nie sú schopné umývačku riadu bezpečne obsluhovať, nesmú ju používať bez dohľadu alebo pokynov zodpovednej osoby.
- ▶ Táto umývačka riadu je z dôvodu zvláštnych požiadaviek (napr. kvôli teplote, vlhkosti, chemickej odolnosti, odolnosti voči oderu a vibráciám) vybavená špeciálnou žiarovkou (v závislosti od modelu). Táto žiarovka sa môže používať len na stanovený účel. Žiarovka nie je vhodná na osvetlenie miestnosti. Výmenu smie vykonať len kvalifikovaný odborník poverený firmou Miele alebo servisná služba Miele. Táto umývačka riadu obsahuje viacero svetelných zdrojov energetickej triedy D.  
Riadaici osvetľovací prvok je integrovaný do riadenia prístroja a nie je možné ho jednotlivo vybrať. Preto nie je možné osobitne merať prúd.

## Správne umiestnenie

► Umývačka riadu sa nesmie inštalovať v priestoroch ohrozených výbuchom a mrazom.



► Pred montážou a pri montáži umývačky riadu budte opatrní. Na niektorých kovových častiach hrozí nebezpečenstvo poranenia/porezania. Používajte ochranné rukavice.

► Aby bola zabezpečená stabilita, môžu byť vstavané umývačky riadu umiestnené len pod súvislú dosku, ktorá je zoskrutkovaná so susednými skriňami.

► V okolí umývačky riadu by mal byť prednostne nábytok pre profesionálne použitie, aby sa zabránilo riziku prípadného poškodenia kondenzačnou vodou.

Citlivý nábytok je možné chrániť nasadením sady pre ochranu pred parou.

Ochrannú fóliu proti výparom musíte nalepiť pod pracovnú dosku v oblasti otvárania umývačky riadu.

► Pružiny dverí musia byť na oboch stranách rovnomerne nastavené. Správne sú nastavené vtedy, keď napoly otvorené dvierka (uhol otvorenia cca 45°) pustíte a dvierka ostanú v tejto polohe stáť. Dvierka sa naviac nesmú nekontrolovane otvoriť.

Prístroj sa smie prevádzkovať len so správne nastavenými pružinami dverok.

Ak sa dvierka nedajú riadne nastaviť, obráťte sa na servisnú službu Miele.

Maximálna hmotnosť čelnej steny, ktorá sa dá vykompenzovať z výroby zabudovanými pružinami dverok, je 10 – 12 kg (podľa modelu).

# Bezpečnostné pokyny a varovné upozornenia

---

## Technická bezpečnosť

- ▶ Umývačku riadu môže uviesť do prevádzky, vykonávať údržbu a opravy len servisná služba Miele, spoločnosťou Miele poverený špecializovaný predajca, alebo príslušne kvalifikovaný odborný pracovník. Užívateľ môže byť neodborne vykonanými inštaláčnymi a údržbárskymi prácami alebo opravami vystavený nebezpečenstvu.
- ▶ Umývačku riadu smie obsluhovať výlučne zaškolený personál. Pracovníci obsluhy musia byť pravidelne inštruovaní a preškolení.
- ▶ Pred použitím skontrolujte umývačku riadu na viditeľné poškodenia. Poškodenú umývačku riadu v žiadnom prípade neuvádzajte do prevádzky. Poškodená umývačka riadu môže ohroziť Vašu bezpečnosť!
- ▶ Poškodenú alebo netesnú umývačku riadu okamžite odstavte z prevádzky a informujte servisnú službu Miele, špecializovaného predajcu Miele alebo príslušného kvalifikovaného pracovníka.
- ▶ Chybné diely sa smú nahrádzať len originálnymi náhradnými dielmi Miele. Len pri týchto dieloch ručí Miele za to, že spĺňajú v plnom rozsahu funkciu a bezpečnostné požiadavky.
- ▶ Elektrická bezpečnosť tejto umývačky riadu je zabezpečená len vtedy, keď je pripojená k systému s ochranným vodičom, nainštalovaným podľa predpisov. V prípade pochybností nechajte elektrickú inštaláciu skontrolovať kvalifikovaným elektrikárom.
- ▶ Dodržujte pokyny k inštalácii uvedené v návode na použitie a inštaláčny plán.
- ▶ Presvedčte sa, že údaje potrebné k pripojeniu (napätie, frekvencia a istenie) uvedené na typovom štítku súhlasia s odpovedajúcimi parametrami Vašej elektrickej siete.

## Bezpečnostné pokyny a varovné upozornenia

---

► Umývačka riadu sa smie prevádzkovať len s bezchybnou fungujúcou mechanikou dvierok, pretože by mohlo inak vzniknúť pri automatickom otváraní dvierok (podľa modelu) k nebezpečenstvu.

Maximálna hmotnosť čelnej steny, ktorá sa dá vykompenzovať z výroby zabudovanými pružinami dvierok, je 10–12 kg (podľa modelu).

Bezchybne fungujúcu mechaniku dvierok spoznáte podľa:

- Pružiny dvierok musia byť na oboch stranách rovnomerne nastavené. Správne sú nastavené vtedy, keď napoly otvorené dvierka (uhol otvorenia cca 45°) pustíte a dvierka ostanú v tejto polohe stáť. Dvierka sa naviac nesmú nekontrolovane zatvoriť.
- Lišta zámku dvierok sa po fáze sušenia pri otvorení dvierok automaticky zasunie.

► Umývačka riadu nesmie zakrývať zástrčky elektrických prístrojov, pretože hĺbka výklenku pre zabudovanie môže byť príliš malá a tlakom umývačky na zástrčku môže dôjsť k prehriatiu. Dodržujte pritom kapitolu „elektrické pripojenie“.

► Pripojenie umývačky riadu k elektrickej sieti sa nesmie vykonávať prostredníctvom viacnásobnej zásuvky alebo predlžovacieho kábla, pretože nezaručujú nevyhnutnú bezpečnosť (napr. nebezpečenstvo prehriatia).

► V žiadnom prípade neotvárajte kryt umývačky riadu. Prípadný dotyk prípojov pod napätím ako aj zmena elektrickej a mechanickej konštrukcie Vás ohrozujú a môžu spôsobiť poruchu funkcie prístroja.

► Ak je poškodené pripojovacie vedenie, umývačka riadu sa nesmie uviesť do prevádzky. Poškodené pripojovacie vedenie sa musí nahradiť vhodným špeciálnym pripojovacím vedením. Z bezpečnostných dôvodov môže výmenu vykonať len servisná služba Miele alebo kvalifikovaný autorizovaný odborník.

► Ak budete na umývačke riadu vykonávať údržbu, odpojte ju od elektrickej siete.

► Plastové opláštenie prívodu vody obsahuje dva elektrické ventily. Kryt neponárajte do kvapalín.

## Bezpečnostné pokyny a varovné upozornenia

---

▶ V prívodnej hadici sa nachádza elektrické vedenie. Hadica sa preto nesmie skracovať.

▶ Zabudovaný systém Waterproof chráni za nasledovných predpokladov spoľahlivo pred poškodením vodou:

- odborná inštalácia,
- oprava umývačky riadu alebo výmena dielov pri drobných poškodeniach,
- uzatvorenie vodovodného kohútika pri dlhšej neprítomnosti (napr. dovolenka).

System Waterproof funguje aj vtedy, keď je umývačka riadu vypnutá. Umývačka riadu nesmie byť ale odpojená od elektrickej siete.

▶ Nárok na záruku zaniká, ak opravy umývačky riadu nevykonáva autorizovaná servisná služba Miele.

## Prevádzkové zásady

- ▶ Umývačka riadu je zostavená len pre prevádzku s vodou a pre čistiace prostriedky vhodné do umývačiek riadu a nesmie byť prevádzkovaná s organickými rozpúšťadlami alebo horľavými kvapalinami. Okrem iného hrozí nebezpečenstvo výbuchu a nebezpečenstvo vecnej škody zničením gumených a plastových častí, následkom toho dôjde k úniku kvapalín.
- ▶ Na otvorených dvierkach umývačky sa môžete poraniť alebo poktnúť. Dvierka nenechávajú zbytočne otvorené.
- ▶ Nestúpajte a ani si nesadajte na otvorené dvierka. Umývačka riadu by sa mohla prevrátiť alebo poškodiť.
- ▶ Po práci na vodovodnej sieti musíte odvzdušniť napájacie potrubie vody do umývačky riadu, v inom prípade sa môžu jej časti poškodiť.
- ▶ Zohľadnite vysokú teplotu pri prevádzkovaní umývačky. Pri otvorení dvierok hrozí nebezpečenstvo popálenia prípadne obarenia! Riad, príbor, koše a nadstavce musia najprv vychladnúť. Prípadné zvyšky horúcej vody z riadu vylejte do umývacieho priestoru.
- ▶ Voda v umývacom priestore nie je pitná!
- ▶ Predchádzajúce ošetrenie predmetov na umývanie (napr. prostriedky na umývanie a čistenie), ale aj určité znečistenie a niektoré umývacie prostriedky môžu spôsobiť tvorbu peny. Pena môže zhoršiť výsledok čistenia.
- ▶ Pena vychádzajúca z umývacieho priestoru môže poškodiť umývačku. Ak vystupuje pena, okamžite ukončíte program a odpojte umývačku od elektrickej siete!
- ▶ Kvapaliny na podlahe vyvolávajú podľa vlastností podkladu a obuvi nebezpečenstvo pošmyknutia. Pokiaľ je to možné udržiajte podlahu suchú a kvapaliny bezodkladne odstráňte vhodnými prostriedkami. Pri odstraňovaní nebezpečných látok a horúcich kvapalín je nutné vykonať vhodné ochranné opatrenia.

## Bezpečnostné pokyny a varovné upozornenia

---

- ▶ Pri používaní umývacích prostriedkov a špeciálnych prostriedkov rešpektujte bezpodmienečne pokyny výrobcu umývacích prostriedkov. Príslušný čistiaci prostriedok používajte len tak, ako to stanovil výrobca, aby ste zabránili poškodeniu materiálov a silným chemickým reakciám (napr. výbušným reakciám).
- ▶ Miele nezodpovedá za vplyv chemických prostriedkov na materiál umývaných predmetov. Rešpektujte pokyny výrobcu čistiaceho prostriedku týkajúce sa podmienok skladovania, použitia a dávkovania.
- ▶ Čistiace prostriedky vo forme prášku nevdychuje. Čistiace prostriedky nepožívajte! Čistiace prostriedky môžu spôsobiť rozleptanie slizníc v nose, ústach a hrtane. V prípade požitia alebo vdýchnutia umývacieho prostriedku vyhľadajte ihneď lekára.
- ▶ Osoby staršie ako 16 rokov, ktoré sú dostatočne poučené, môžu dopĺňať čistiace chemikálie a vymieňať kanistre.
- ▶ Práškové a tekuté čistiace prostriedky obsahujúce aktívny chlór sa nesmú používať. Môžu poškodiť plasty a tesnenie umývačky riadu.
- ▶ Aby sa nepoškodil materiál a nedochádzalo ku korózii, nesmú sa do umývačky a na vonkajšie opláštenie dostať kyseliny, roztoky obsahujúce chloridy a korodujúce železné materiály.
- ▶ V umývačke riadu neumývajte predmety s popolom, pieskom, voskom, mazivami alebo farbou. Tieto látky poškodzujú umývačku riadu.
- ▶ Umývačka riadu a jej bezprostredné okolie sa nesmie čistiť striekaním napr. hadicou s vodou alebo vysokotlakovou umývačkou.
- ▶ Pri umiestnení ostrých, špicatých príborov nastojato dávajte pozor, aby ste sa nezranili. Príbor vložte tak, aby ste sa nemohli zraniť.
- ▶ Pred vložením do umývačky riadu odstráňte z nich všetky hrubé zvyšky jedla.



## Deti v okolí

- ▶ Dávajte pozor na deti, ktoré sa zdržujú v blízkosti umývačky. Nikdy nenechajte deti hrať sa s umývačkou riadu. Hrozí nebezpečenstvo, že sa deti v umývačke riadu zatvoria.
- ▶ Deti mladšie ako osem rokov sa nesmú samé pohybovať v blízkosti umývačky riadu, iba ak sú pod stálym dozorom.
- ▶ Deti staršie ako osem rokov môžu umývačku riadu používať bez dozoru len vtedy, keď im bola obsluha vysvetlená tak, že ju dokážu bezpečne obsluhovať. Deti musia byť schopné rozoznať a chápať možné nebezpečenstvo v prípade chybnjej obsluhy.
- ▶ Pri aktivovanom automatickom otváraní dvierok sa nesmú malé deti zdržiavať v priestore otvárania dvierok umývačky riadu. V nepravdepodobnom prípade chybnjej funkcie hrozí nebezpečenstvo poranenia.
- ▶ Zabráňte tomu, aby sa deti dostali do kontaktu s procesnými chemikáliami! Procesné chemikálie môžu poleptať ústa a pažerák, alebo spôsobiť udusenie. Nedovoľte preto deťom priblížiť sa k otvorenej umývačke riadu. V umývačke môžu byť ešte zvyšky procesných chemikálií. Ak sa procesné chemikálie dostanú Vášmu dieťaťu do úst, navštívte okamžite lekára.

# Bezpečnostné pokyny a varovné upozornenia

---

## Príslušenstvo

- ▶ Používajte výlučne originálne príslušenstvo Miele. V prípade montáže a zabudovania iných častí zaniká záruka a/alebo ručenie poskytované spoločnosťou Miele.
- ▶ Miele Vám poskytuje až 15 ročnú, najmenej ale 10 ročnú záruku na dodanie náhradných dielov pre zachovanie funkčnosti po ukončení sériovej výroby Vašej umývačky riadu.

## Preprava

- ▶ Umývačku riadu prepravujte len v vzpriamenej polohe, aby nenaťiekla zvyšná voda do elektrickej riadiacej jednotky a nespôsobila poruchy.
- ▶ Pre prepravu umývačky riadu vyprázdnite a upevnite všetky voľné časti, napr. koše, hadice a káble.

Miele nezodpovedá za škody, ktoré vzniknú v dôsledku nedodržania bezpečnostných pokynov a varovných upozornení.

## Likvidácia obalového materiálu

Obal chráni prístroj pred poškodením počas prepravy. Obalové materiály boli zvolené s prihliadnutím k aspektom ochrany životného prostredia a k možnostiam ich likvidácie, sú teda recyklovateľné.

Vrátenie obalov do materiálového cyklu šetrí suroviny a znižuje množstvo odpadu. Váš špecializovaný predajca odobere obalový materiál naspäť.

## Likvidácia starého prístroja

Staré elektrické a elektronické prístroje obsahujú často ešte cenné suroviny. Obsahujú ale tiež škodlivé látky, ktoré boli potrebné pre ich funkčnosť a bezpečnosť. V komunálnom odpade alebo pri nesprávnej manipulácii môžu poškodzovať ľudské zdravie a životné prostredie. Váš starý prístroj preto v žiadnom prípade nedávajte do komunálneho odpadu.



Miesto toho využívajte oficiálne zberné a vratné miesta na odovzdávanie a zúžitkovanie elektrických a elektronických prístrojov zriadené obcami, predajcami alebo spoločnosťou Miele. Podľa zákona ste sami zodpovední za vymazanie prípadných osobných údajov na likvidovanom starom prístroji. Postarajte sa prosím o to, aby bol Váš vyradený prístroj až do odvezenia uložený mimo dosah detí.

# Prvé uvedenie do činnosti

---

## Základné nastavenia

### Zapnutie umývačky riadu

- Zapnite umývačku riadu senzorovým tlačidlom .

Pri zapnutí umývačky riadu sa na displeji umývačky zobrazí uvítanie.

K funkcii displeja viď kapitolu „Popis prístroja“, odstavec „Popis funkcie displeja“.

### Nastavenie jazyka

Displej prejde automaticky k nastaveniu jazyka.

- Sensorovými tlačidlami  $\vee/\wedge$  zvolte požadovaný jazyk ako aj krajinu a potvrdte pomocou *OK*.

Ďalšie informácie k nastaveniu jazyka viď kapitola „Nastavenia“, odstavec „Jazyk“.

Nastavený jazyk je vyznačený háčikom ✓.

### Vytvorenie Miele@home

Na displeji sa zobrazuje hlásenie Miele@home.

- Ak chcete priamo zriadiť Miele@home, potvrdte pomocou *OK*.

**Tip:** Ak chcete zariadenie presunúť na neskoršie, zvolte voľbu *Preskočiť* a potvrdte pomocou *OK*.

Máte 2 možnosti ako pripojiť svoju umývačku riadu do WiFi siete:

- Zvolte požadovaný spôsob pripojenia a potvrdte tlačidlom *OK*.

1. Pripojenie cez aplikáciu
2. Pripojenie cez WPS (WPS=Wi-Fi Protected Setup)

Displej a príslušné sieťové riešenie Miele Vás prevedú ďalšími krokmi.

Ďalšie informácie k Miele@home viď kapitola „Nastavenia“, odstavec „Miele@home“.

## Nastavenie denného času

Pri pripojení na WiFi sieť sa denný čas automaticky aktualizuje.

Displej prejde k nastaveniu denného času.

Denný aktuálny čas je potrebný pre použitie programovej voľby „časovač“.

- Senzorovými tlačidlami  $\vee/\wedge$  nastavte hodiny a potvrdte ich pomocou OK.
- Potom nastavte minúty a potvrdte pomocou OK.

Keď potom podržíte stlačené senzorové tlačidlá  $\vee$  alebo  $\wedge$ , číslo sa automaticky zvyšuje, prípadne znižuje.

## Nastavenie tvrdosti vody

Displej prejde k nastaveniu tvrdosti vody.

- Umývačku riadu naprogramujte presne na tvrdosť vody vo Vašom dome.
- Na presnú tvrdosť vody vo Vašom dome sa prípadne opýtajte v príslušnej vodárni.
- Pri kolísajúcej tvrdosti vody (napr. 10 - 15 °dH) naprogramujte vždy najvyššiu hodnotu (v tomto prípade 15 °dH).

Ak budete poznať tvrdosť vody, uľahčíte prácu technikovi v prípade neskoršieho servisného zásahu.

Napište si preto tvrdosť vody:

\_\_\_\_\_ °dH

Z výroby je naprogramovaná tvrdosť vody 14 °dH.

- Nastavte tvrdosť vody vo Vašom dome a potvrdte pomocou OK.

Ďalšie informácie k nastaveniu tvrdosti vody vid' kapitola „Nastavenia“, odstavec „Tvrdosť vody“.

# Prvé uvedenie do činnosti

Potom sa zobrazia upozornenia.

Po potvrdení týchto upozornení pomocou **OK** sa prípadne zobrazia obidva indikátory doplnenia ☞ Doplňte soľ a

☼ Doplňte leštidlo.

■ V prípade potreby doplňte soľ a leštidlo (viď kapitola „Prvé uvedenie do prevádzky“, odstavec „Regeneračná soľ“ a odstavec „Leštidlo“).

■ Potvrďte hlásenia pomocou **OK**.

Na displeji sa krátko zobrazí zvolený program a svieti príslušné senzorové tlačidlo.

Potom sa prípadne na niekoľko sekúnd zobrazí prognóza spotreby vody zvoleného programu.

Nakoniec displej prejde k zobrazeniu predpokladanej doby trvania zvoleného programu.

## Miele@home

Vaša umývačka riadu je vybavená integrovaným WiFi modulom.

Pre použitie potrebujete:

- WiFi sieť
- sieťové riešenie od Miele, ako je napr. aplikácia Miele@mobile
- užívateľský účet Miele. Užívateľský účet môžete vytvoriť pomocou sieťových riešení od Miele, napr. cez aplikáciu Miele@mobile.

Príslušné sieťové riešenie Vás vedie nadväzovaním spojenia umývačky riadu a domácej WiFi siete.

Potom čo umývačku riadu zapojíte do svojej WiFi siete, môžete pomocou sieťového riešenia vykonávať napríklad nasledujúce akcie:

- vyvolať informácie o stave prevádzky Vašej umývačky riadu
- vyvolať pokyny k priebehu programu Vašej umývačky riadu

Zapojením umývačky riadu do WiFi siete sa zvýši spotreba elektrickej energie aj keď je umývačka riadu vypnutá.

Zaistite preto, aby bol v mieste inštalácie Vašej umývačky riadu k dispozícii dostatočne silný signál Vašej WiFi siete.

### Disponibilita WiFi spojenia

WiFi spojenie zdieľa frekvenčný rozsah s inými zariadeniami (napr. mikrovlnkami, diaľkovo ovládanými hračkami). Kvôli tomu sa môžu vyskytovať dočasné alebo úplné poruchy spojenia. Preto nie je možné zaručiť trvalú disponibilitu ponúkaných funkcií.

### Disponibilita Miele@home

Použitie Miele@mobile alebo iných sieťových riešení od Miele závisí na disponibilitě Miele@home Services vo Vašej krajine.

Služba Miele@home nie je k dispozícii v každej krajine.

Informácie o disponibilitě získate na internetovej stránke [www.miele.com](http://www.miele.com).

### Aplikácia Miele

Umývačku riadu môžete prepojiť s aplikáciou Miele@mobile. Aplikáciu si môžete stiahnuť zdarma z Apple App Store® alebo z Google Play Store™.

### Aplikácia Miele@mobile



## Prvé uvedenie do činnosti

Pri každej umývačke riadu sa vo výrobnom závode vykonáva skúška funkčnosti. Zvyšky vody sú následkom tejto skúšky, nikdy nie známkou predchádzajúceho používania.

### Otvorenie dvierok

V niektorých programoch sa dvierka automaticky pootvoria, aby sa zlepšilo sušenie.

Túto funkciu môžete aj vypnúť (viď kapitola „Menu nastavenia“, odstavec „AutoOpen“).

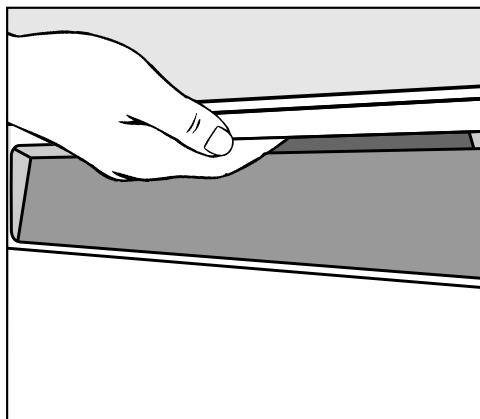

- Na otvorenie dvierok uchopte úchyt a potiahnite zaň.
- Dvierka vytiahnite úplne zo západky.

Na konci programu so zapnutou funkciou „AutoOpen“ zájde lišta zámku dvierok.

Lištu zámku dvierok pri zachádzaní nedržte, aby nevznikla technická porucha.

Ak dvierka otvoríte počas prevádzky, automaticky sa preruší funkcia umývania.

⚠ Nebezpečenstvo obarenia horúcou vodou.

Počas prevádzky môže byť voda v umývačke riadu horúca.

Dvierka preto počas prevádzky otvárajte veľmi opatrne.

⚠ Nebezpečenstvo úrazu automaticky sa otvárajúcimi dvierkami.

Na konci programu sa dvierka môžu automaticky otvoriť.

Priestor otvárania dverí udržiajte voľný.



### Zatvorenie dvierok

- Zasuňte koše na riad.
- Zatlačte dvierka až do zaklapnutia.

 **Nebezpečenstvo pomliaždenia** zatvárajúcimi sa dvierkami.  
Pri zatváraní dvierok si môžete privznúť prsty.  
Nesiahajte do oblasti zatvárania dvierok.

### Aktivovanie detskej poistky

Ak deti nemajú otvárať umývačku riadu, zaistíte dvierka detskou poistkou. Dvierka je vtedy možné otvoriť len s vynaložením veľkej sily.

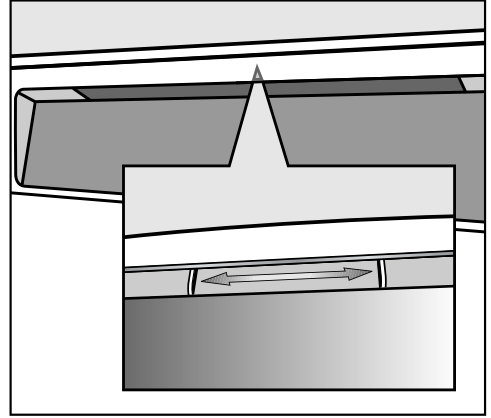

- Na zaistenie dvierok premiestnite doprava posuvnú časť pod úchytom.
- Na odistenie dvierok posuňte posuvný prvok doľava.

# Prvé uvedenie do činnosti

## Regeneračná soľ

Na dosiahnutie dobrých výsledkov umývania potrebuje umývačka riadu mäkkú (nevápenatú) vodu. Ak je voda tvrdá, usadzuje sa na riade a na stenách umývacieho priestoru biely povlak. Voda s tvrdosťou od 5 °dH sa preto musí zmäkčovať. Toto automaticky prebehne v zabudovanom zariadení na zmäkčovanie vody. Zariadenie na zmäkčovanie vody je vhodné pre vodu s tvrdosťou až do 36 °dH.

Aby zostala zachovaná funkcia zariadenia na zmäkčovanie vody, musí sa zariadenie pravidelne regenerovať. Táto regenerácia prebieha v každom deviatom priebehu programu. Na začiatku príslušného nasledujúceho programu je potrebné na túto operáciu 4,4 l vody navyše, spotreba energie sa zvýši o 0,015 kWh a program sa predĺži o 3 minúty.

Tieto údaje platia len pre program ECO pri tvrdosti vody 14 °dH. Pri iných programoch a pri iných tvrdostiach vody sa frekvencia regenerácie líši.

Zariadenie na zmäkčovanie vody potrebuje na regeneráciu regeneračnú soľ. Pri používaní kombinovaných čistiacich prostriedkov môžete podľa tvrdosti vody (< 21 °dH) upustiť od používania soli (viď kapitola „Čistiaci prostriedok“, odstavec „Druhy čistiacich prostriedkov“).

 Poškodenia nevhodnými druhmi soli.

Niektoré druhy solí môžu obsahovať vo vode nerozpustné zložky, ktoré spôsobia poruchu funkcie zmäkčovacieho zariadenia.

Používajte len špeciálne, ak je to možné hrubozrnné regeneračné soli alebo iné čisté soli.

 Poškodenie čistiacim prostriedkom v zariadení na zmäkčovanie vody.

Čistiaci prostriedok zničí zariadenie na zmäkčovanie vody.

Čistiaci prostriedok nedávajte (ani tečutý) do zásobníka na soľ.

Ak je tvrdosť Vašej vody trvalo **nižšia ako 5 °dH, nemusíte** prístroj plniť soľou. Indikátor nedostatku soli sa po príslušnom nastavení tvrdosti vody automaticky vypne (viď kapitola „Nastavenia“, odstavec „Tvrdosť vody“).

Ak trvalo používate viacfunkčné čistiace prostriedky a rušia Vás indikátory doplnenia, môžete spoločne vypnúť oba indikátory doplnenia (viď kapitola „Nastavenia“, odstavec „Indikátory doplnenia“).

Ak už viacfunkčný čistiaci prostriedok nebudete používať, naplňte prístroj soľou a leštidlom. Zapnite prípadne opäť indikátory doplnenia.

### Plnenie soli

Pred prvým naplnením soli musíte zásobník naplniť asi 2 l vody, aby sa soľ mohla rozpustiť.

Po uvedení do prevádzky sa v zásobníku na soľ vždy nachádza dostatok vody.

- Vyberte spodný kôš z umývacieho priestoru a otvorte uzáver zásobníka.
- Zásobník na soľ naplňte najskôr asi 2 l vody.

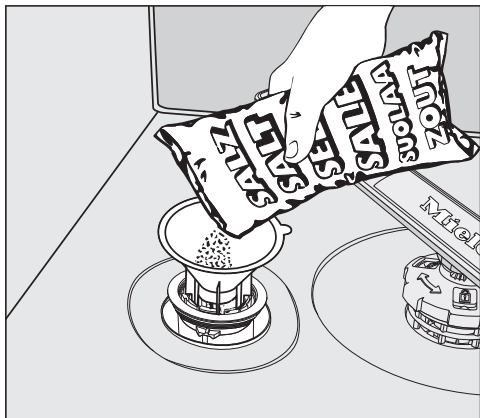

- Nasadte plniaci lievik a plňte zásobník takým množstvom soli pokým, nebude plný. Do zásobníka na soľ sa podľa druhu soli vojde až 2 kg.
- Očistite oblasť plnenia od zvyškov soli. Potom na zásobník na soľ pevne naskrutkujte uzáver.

### Doplnenie soli

- Akonáhle sa po skončení programu zobrazí hlásenie  Doplňte soľ, doplňte soľ.
- Potvrďte pomocou OK.

Indikátor doplnenia soli zhasne.

 Nebezpečenstvo korózie vyvolané soľným roztokom.

Pretečený soľný roztok môže spôsobiť koróziu v umývacom priestore a na umývanom riade.

Po každom otvorení veka zásobníka na soľ spustíte ihneď program  *studené predumytie* bez predmetov na umývanie. Tak je možné prípadne pretečený soľný roztok zriediť a nakoniec odčerpať.

Ak sa ešte nevytvorila dostatočne vysoká koncentrácia soli, môže sa po plnení soli naďalej zobrazovať indikátor doplnenia soli. V tomto prípade potvrdte ešte raz OK.

# Prvé uvedenie do činnosti

## Leštidlo

Leštidlo je potrebné na to, aby pri sušení z umývaného riadu stiekla voda v podobe filmu a riad sa po umytí rýchlejšie usušil.

Leštidlo sa dáva do zásobníka a automaticky sa dávkuje v nastavenom množstve.

 Poškodenia prostriedkom na ručné umývanie alebo čistiacim prostriedkom.

Prostriedky na ručné umývanie a čistiacie prostriedky zničia zásobník na leštidlo.

Plňte len leštidlá pre umývačky riadu pre domácnosť.

Alternatívne môžete použiť 10%-tnú tekutú kyselinu citrónovú. Riad je potom vlhší a bude na ňom viac škvŕn, ako po použití normálneho leštidla.

 Poškodenia kyselinami.

Umývačka riadu sa môže poškodiť kyselinami s vyššou koncentráciou.

V žiadnom prípade nepoužívajte kyselinu citrónovú vo vyššej koncentrácii.

Ak chcete na umývanie používať výhradne viacfunkčné čistiace prostriedky, nemusíte umývačku riadu plniť leštidlom.

Najlepšie výsledky umývania a sušenia však dosiahnete použitím normálnych čistiacich prostriedkov v spojení s nezávislým dávkovaním soli a leštidla.

Ak trvalo používate viacfunkčné čistiace prostriedky a rušia Vás indikátory doplnenia soli a leštidla, môžete spoločne vypnúť oba indikátory doplnenia (viď kapitola „Nastavenia“, odstavec „Indikátory doplnenia“).

Ak už viacfunkčný čistiaci prostriedok nebudete používať, naplňte prístroj solou a leštidlom. Zapnite prípadne opäť indikátory doplnenia.

## Prvé uvedenie do činnosti

### Plnenie leštidla

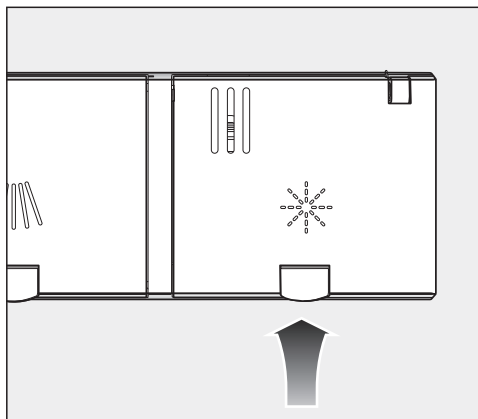

- Nadvihnite žlté tlačidlo na veku zásobníka na leštidlo ✨.

Veko vyskočí.

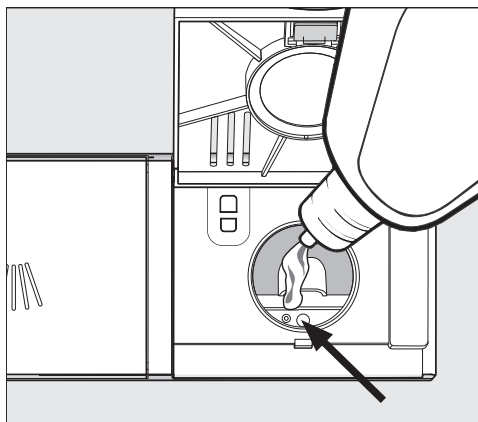

- Naplňte umývačku riadu len takým množstvom leštidla, aby sa tmavo zafarbil ukazovateľ hladiny naplnenia (šípka) pri dverkách otvorených do vodorovnej polohy.

Do zásobníka na leštidlo sa vojde cca 110 ml.

- Zatvorte veko až do zreteľného zaklapnutia, pretože inak môže počas umývania preniknúť voda do zásobníka leštidla.
- Dobre utrite prípadne vyliate leštidlo, aby ste zabránili silnému peneniu v nasledujúcom programe.

Na dosiahnutie optimálneho výsledku umývania môžete upraviť dávkované množstvo leštidla (viď kapitola „Nastavenia“, odstavec „Leštidlo“).

### Doplnenie leštidla

Ak sa zobrazuje indikátor doplnenia ✨ Doplníte leštidlo, je k dispozícii už len rezerva leštidla na 2-3 cykly umývania.

- Leštidlo doplňte včas.
- Potvrďte pomocou OK.

Indikátor doplnenia leštidla zhasne.

# Ekologické umývanie riadu

---

## Úsporné umývanie

Táto umývačka riadu umýva obzvlášť úsporne z pohľadu spotreby vody a energie.

Úspornosť môžete podporiť rešpektovávajúc nasledujúcich rád:

- Strojové umývanie je spravidla z pohľadu spotreby vody a energie úspornejšie ako ručné umývanie.
- Predumytie pod tečúcou vodu nie je nutné a zbytočne zvyšuje spotrebu vody a energie.
- Úplne využívajte kapacitu košov na riad, ale umývačku riadu nepreplňujte. Potom budete umývať najekonomickejšie a ušetríte energiu a vodu.
- Zvoľte program, ktorý zodpovedá charakteru riadu a stupňu jeho znečistenia (viď kapitola „Prehľad programov“).
- Zvoľte program  ECO pre energeticky úsporné umývanie. Tento program je vhodný na umývanie normálne znečisteného stolového riadu a je to najúspornejší program z hľadiska jeho kombinovanej spotreby energie a vody.
- Dbajte na pokyny výrobcu čistiacich prostriedkov týkajúce sa dávkovania.
- Ak sú koše pri použití práškového alebo tekutého čistiaceho prostriedku na riad pri manuálnom dávkovaní naplnené len do polovice, znížte množstvo čistiaceho prostriedku o  $\frac{1}{3}$ .

## Ukazovateľ spotreby EcoFeedback

Funkciou „spotreba“ získate informácie o tom, akú spotrebu energie a vody má Vaša umývačka riadu (viď kapitola „Nastavenia“, odstavec „Spotreba“).

Na displeji sa môžu zobrazovať nasledovné informácie:

- prognóza spotreby pred spustením programu
- skutočná spotreba na konci prebehnutého programu
- celková spotreba umývačky riadu

### 1. Prognóza spotreby

Po zvolení programu sa najskôr zobrazí názov programu a potom na niekoľko sekúnd predpokladaná spotreba vody  $\Delta$ .

Prognóza spotreby vody sa znázorňuje stĺpcovým diagramom. Čím viac stĺpcov (■■■) sa zobrazí, tým vyššia bude spotreba vody.

Hodnoty sa menia podľa programu, programových volieb, okolitých podmienok a množstva riadu.

Displej prejde automaticky z prognózy spotreby na zobrazenie zostávajúcej doby.

Prognóza spotreby je z výroby zapnutá. Zobrazenie však môžete aj vypnúť (viď kapitola „Nastavenia“, odstavec „Spotreba“).

### 2. Zobrazenie spotreby

Na konci programu si môžete nechať zobraziť skutočnú spotrebu vody ubehnutého programu.

- Potvrďte hlásenie Spotreba (OK) pomocou OK.

Vypnutím umývačky riadu po skončení programu sa vymažú hodnoty skutočnej spotreby ubehnutého programu.

### 3. Celková spotreba

Môžete si nechať zobraziť celkovú spotrebu vody všetkých už použitých programov Vašej umývačky riadu (viď kapitola „Nastavenia“, odstavec „Spotreba“).

# Ukladanie riadu a príborov

## Všeobecné pokyny

Odstráňte z riadu veľké zvyšky jedál.

Oplachovanie pod tečúcou vodou nie je potrebné!

 Poškodenie popolom, pieskom, voskom mazacím olejom alebo farbou.

Tieto látky umývačku riadu znečisťujú a nedajú sa už odstrániť.

Takto znečistený riad neumývajte v umývačke riadu.

Každý kus riadu môžete umiestniť do koša na ľubovoľné miesto. Dodržujte pritom nasledujúce pokyny:

- Riad a časti príboru sa nesmú vkladať do seba a navzájom sa prekryvať.
- Usporiadajte riad tak, aby voda mohla opláchnuť všetky jeho plochy. Len potom môže byť riad čistý.
- Dbajte na to, aby boli jednotlivé časti riadu pevne usadené.
- Postavte všetky duté nádoby ako šálky, poháre, hrnce atď. do koša otvoreným smerom dole.
- Nestavajte vysoké, štíhle duté nádoby ako napr. poháre na sekt do rohu koša, ale do strednej časti. Tu na duté nádoby lepšie dosiahne prúd vody.
- Postavte hlboké predmety na umývanie čo najviac šikmo, aby z nich mohla vytekať voda.
- Dbajte na to, aby ostrekovacie ramenná neboli blokované vysokým riadom alebo riadom presahujúcim kôš. Urobte ručnú kontrolu otáčania ramien.

- Dbajte na to, aby malé kusy riadu neprepadli otvormi v koši.

Ukladajte preto malé časti napr. viečka do 3D-Multiflex zásuvky alebo do príborového koša (podľa modelu).

Jedlá ako napr. zemiaky, paradajky alebo kečup môžu obsahovať prírodné farbivá. Tieto farbivá môžu spôsobiť zafarbenie umelohmotného riadu a umelohmotných častí umývačky riadu, ak sa dostanú vo väčšom množstve spolu s riadom do umývačky. Zafarbenie nemá vplyv na stabilitu umelohmotných častí.

Aj oplachovaním strieborného príboru sa môžu umelohmotné časti zafarbiť.



## Nevhodný riad na umývanie v umývačke:

- Príbory a riad z dreva alebo s drevenými časťami sa rozmočí a nebude pekný. Okrem iného použité lepidlá nie sú vhodné do umývačky riadu. Následkom toho sa môžu drevené rukoväte uvoľniť.
- Umelecké ako aj antické predmety, cenné vázy alebo poháre s dekoráciou: tieto predmety nie sú vhodné pre umývanie v umývačke riadu.
- Umelohmotné časti z materiálov, ktoré nie sú odolné voči vysokým teplotám: tieto predmety sa môžu zdeformovať.
- Predmety z mede, mosadze, zinku a hliníka: môžu spôsobiť zafarbenie alebo môžu zmatnieť.
- Dekor na glazúre: môže po niekoľkých umývaniach vyblednúť.
- Krehké poháre a predmety z kryštálu: po dlhšom používaní sa môžu zakaliť.

## Striebro

Striebro sa môže pri styku s potravinami obsahujúcimi síru zafarbiť. K tomu patrí napr. vaječný žltok, cibuľa, majonéza, horčica, strukoviny, ryby, lak na nakladanie rýb a marináda.

**Striebro**, ktoré bolo leštené **leštenkou na striebro** môže byť po skončení umývania ešte vlhké alebo môžu byť na ňom škvrny, pretože voda nestiekla dokonale.

**Tip:** Striebro usušte utierkou.

 Poškodenie leptavým alkalickým čistiacim prostriedkom.

Materiál na hliníkových častiach (napr. tukových filtroch z odsávačov pary) sa môže poškodiť. V extrémnych prípadoch hrozí nebezpečenstvo explozívnej chemickej reakcie (reakcia výbušného plynu).

Časti z hliníka (napr. tukové filtre) sa nesmú v umývačke riadu umývať silnými alkalickými umývacími prostriedkami, určenými pre živnostenské a priemyselné použitie.

**Tip:** V umývačkách používajte len riad a príbory s označením „vhodné pre umývanie v umývačke riadu“.

## Starostlivosť o sklo

- Poháre sa môžu po mnohých umývaniach zakaliť. Na krehké poháre používajte preto programy s nízkymi teplotami (viď kapitola „Prehľad programov“). Nebezpečenstvo zakalenia je potom menšie.
- Používajte poháre vhodné do umývačky riadu s označením „vhodné pre umývanie v umývačke riadu“ alebo „odolné pri umývaní v umývačke riadu“(napr. Riedel sklo).
- Používajte čistiace prostriedky so špeciálnymi látkami chrániacimi sklo.
- Ďalšie upozornenia k téme „starostlivosť o sklo“ nájdete na internete na adrese „<http://www.mieleglasscare.com>“.

# Ukladanie riadu a príborov

## Horný koš

Pri ukladaní riadu a príborov rešpektujte aj kapitolu „Usporiadanie riadu a príborov“, odstavec „Príklady usporiadania“.

## Ukladanie do horného koša

 Poškodenie vytekajúcou vodou. Pri umývaní bez horného koša môže z umývačky riadu vytekať voda. Umývajte len s nasadeným horným košom.

- Do horného koša ukladajte drobné, ľahké a krehké predmety ako podšálky, šálky, poháre, dezertné misky. Do horného koša môžete uložiť aj plytký hrniec.
- Jednotlivé dlhé predmety ako nabe-račky a varechy ukladajte naprieč vpredu do horného koša.

## Osadenie nadstavca na šálky FlexCare

Šálky, malé misky a iný plochý riad po-ukladajte do nadstavca na šálky FlexCare. Aby poháre bezpečne stáli, môžete ich oprieť o nadstavec na šálky.

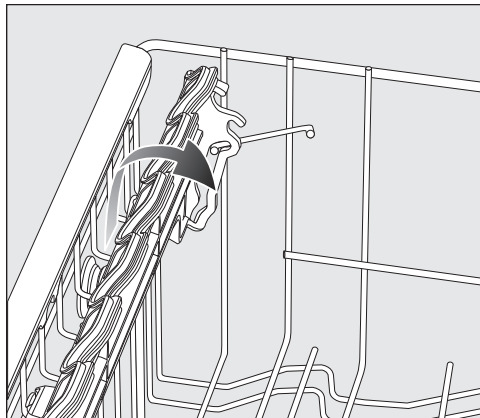

- Sklopte nadstavec na šálky dole.
- Vyklopte nadstavec na šálky dohora, aby ste mohli uložiť vysoké predmety.

### Prestavenie nadstavca na šálky FlexCare

Výšku a hĺbku nadstavca na šálky môžete nastaviť v 2 stupňoch. Vďaka tomu môžete vyššie kusy riadu postaviť pod nadstavec na šálky a väčšie nádoby postaviť na ne.

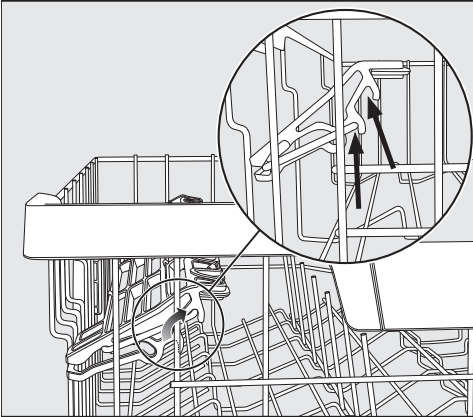

- Vytiahnite nadstavec na šálky dohora a nechajte ho opäť zaklapnúť v požadovanej pozícii (viď šípky).

### Osadenie silikónových prvkov nadstavca FlexCare

Vďaka silikónovým prvkom na nadstavci na šálky budú poháre s obzvlášť dlhou stopkou bezpečne stáť.

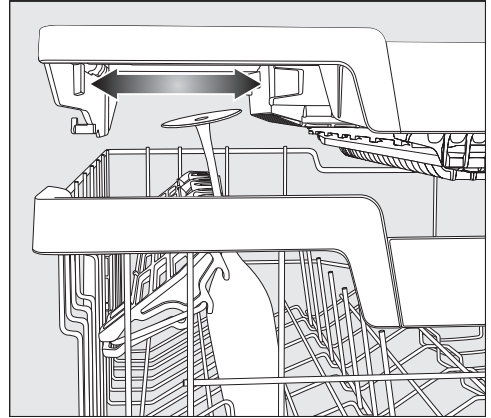

- Sklopte nadstavec na šálky a poháre oprite v úložných otvoroch.
- Presuňte prípadne ľavý nadstavec zásuvky 3D-Multiflex, aby ste získali miesto pre vyššie pohára (viď kapitola „Príbory“, odstavec „Zásuvka 3D-MultiFlex“).

## Ukladanie riadu a príborov

---

### Otočenie hrebeňových držiakov

V oboch pravých predných radách hrebeňových držiakov môžete otočiť každý druhý držiak, aby ste mohli lepšie uložiť väčší riad, napríklad misy na muesli.

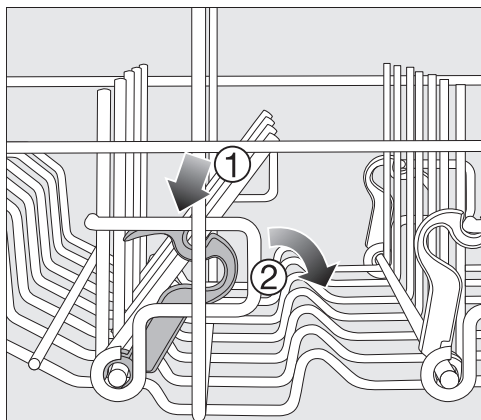

- Zatlačte žltú páčku dolu ① a sklopte tmavošedý hrebeňový držiak ②.
- Postavte misy zvisle do rady držiakov.

### Prestavenie horného koša

Aby ste v hornom alebo spodnom koši získali viac miesta pre vysoký riad, môžete horný kôš výškovo prestaviť do troch polôh líšiacich sa vždy o 2 cm.

Aby voda lepšie odtekala z prehĺbenia, môžete horný kôš nastaviť aj šikmo. Dbajte ale na to, aby sa dal kôš hladko zasunúť do umývacieho priestoru.

- Vytiahnite horný kôš.

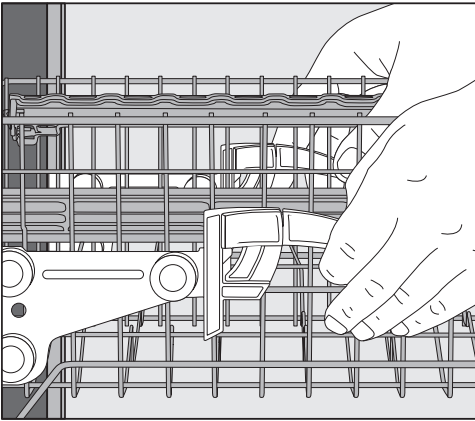

### Na prestavenie horného koša nahor:

- Vyťahujte kôš nahor kým nezaklapne.

### Na prestavenie horného koša nadol:

- Vytiahnite na bokoch koša nahor páčky.
- Nastavte požadovanú polohu a nechajte páčky opäť pevne zaklapnúť.

Prestavte horný kôš tak, aby nebolo zablokované stredné ostrekovacie rameno.

# Ukladanie riadu a príborov

## Spodný kôš

Pri ukladaní riadu a príborov vid' kapitolu „Usporiadanie riadu a príborov“, odstavec „Príklady usporiadania“.

### Ukladanie do spodného koša

- Veľké a ťažké riady ako tanierne, tácky, hrnce, misky atď. ukladajte do spodného koša.

Do spodného koša môžete ukladať aj poháre, šálky, malé tanierne a podšálky.

### Osadenie oblasti MultiComfort

Zádná časť spodného koša slúži na umývanie šálok, pohárov, tanierov a hrncov.

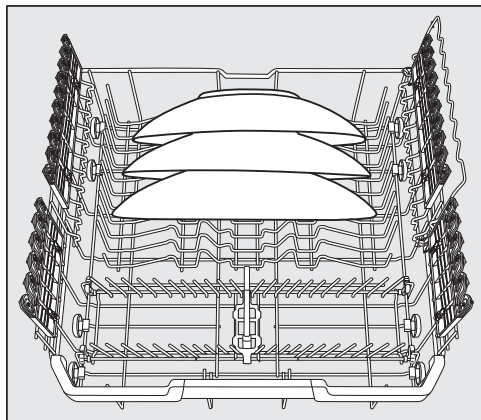

- Obzvlášť veľké tanierne postavte do stredu spodného koša.

**Tip:** Ak budete tanierne ukladať šikmo, môžu mať priemer až do 35 cm.

## Otočenie hrebeňových držiakov

Predné hrebeňové držiaky slúžia na umývanie tanierov, hlbokých tanierov, táciek, misiek a podšálok.

Hrebeňové držiaky môžete sklopiť, aby ste získali viac miesta pre veľký riad, napr. hrnce, panvice a misky.

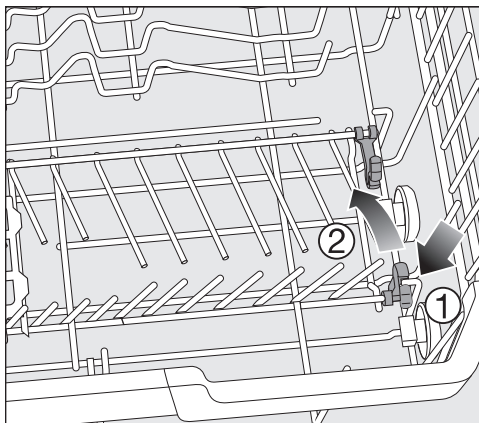

- Zatlačte žltú páčku dolu ① a sklopte hrebeňové držiaky ②.

## Ukladanie riadu a príborov

### Osadenie držiakov na poháre FlexCare

Vďaka silikónovým prvkom poskytujú držiaky pohárov FlexCare pevné a stabilné uchytenie citlivých pohárov so stopkou.

- Poháre so stopkou, napr. poháre na víno, sekt alebo pivo opríte alebo zaveste do výrezu držiaka na poháre.
- Na uloženie vysokého riadu vyklopte držiak pohárov nahor.

Výšku držiaka na poháre môžete nastaviť do 2 polôh.

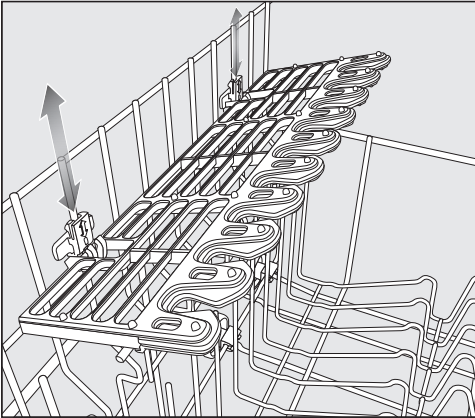

- Posúvajte držiak na poháre do požadovanej výšky, pokým západky hore alebo dole nezaklapnú.

Pomocou MultiClips môžete upevniť ľahký riad na držiaky na poháre, napr. plastové diely.

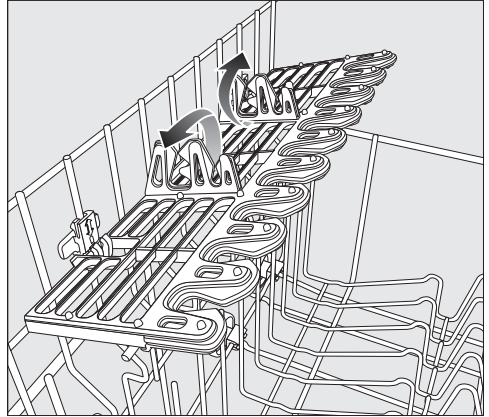

- Odklopte MultiClips smerom hore.

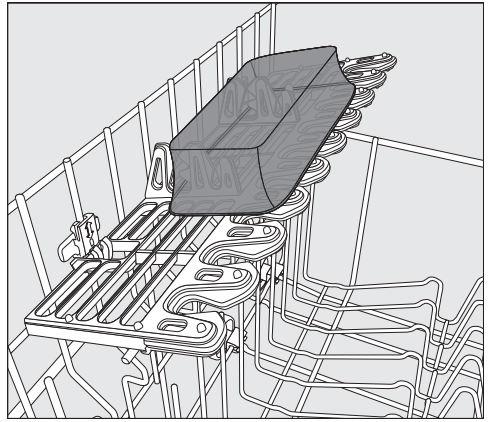

- Zasuňte ľahké časti riadu pevne do MultiClipov.

## Ukladanie riadu a príborov

### Osadenie držiakov na poháre

Vďaka držiaku na poháre budú pevne usadené hlavne poháre s dlhou stopkou.

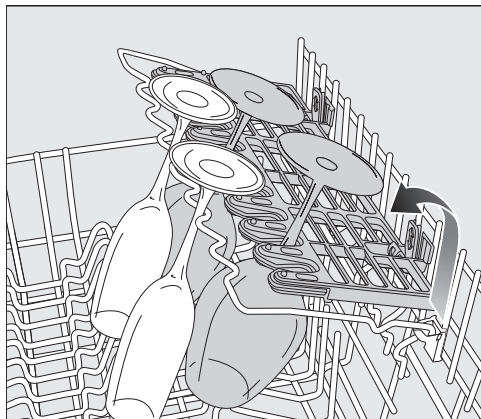

- Sklopte držiak pohárov za žltý úchyt nadol a oprite oň poháre.

### Sklopenie držiaka na fľaše

Držiak na poháre poskytuje štíhlym nádobám, napr. fľašiam na mlieko, kojeneckým fľašiam pri umývaní bezpečnú oporu.

- Držiak na fľaše sklopte smerom hore a stlačte ho nadol, aby zaklapol.

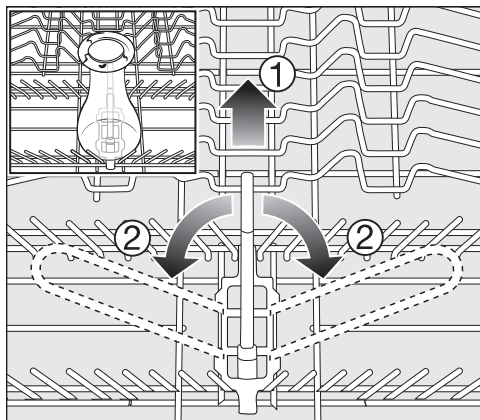

- Vytiahnite držiak fliaš za žltú rukoväť nahor ① a ak ho nepotrebujete a sklopte ho do strany ②.



## Príborová zásuvka

Pri ukladaní riadu a príborov viď kapitolu „Usporiadanie riadu a príborov“, odstavec „Príklady usporiadania“.

- Príbory ukladajte do zásuvky 3D-MultiFlex.

## Ukladanie do príborovej zásuvky 3D-MultiFlex

Ak uložíte nože, vidličky a lyžice oddelenie, bude sa dať neskôr príbor lepšie vybrať.

Aby mohla voda z lyžíc úplne odtiecť, musia čepele ležať na ozubených častiach.

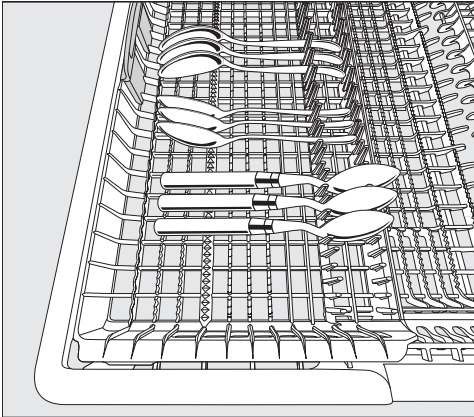

- Ak sa lyžice nevmestia rukoväťami medzi úchyty, položte ich rukoväťami na ozubené časti.

Ľavý nadstavec môžete presunúť do stredu, aby ste mohli uložiť vyšší riad a poháre s vysokou stopkou do horného koša (viď kapitola „Horný kôš“, odstavec „Osadenie silikónových prvkov nadstavca na šálky FlexCare“).

Do zníženej prostrednej časti zásuvky môžete ukladať veľké a dlhé príbory (napr. šalátové príbory, kuchynské nože).

Vysoké predmety (napr. tortové lyžice) ukladajte tak, aby nebolo blokované horné ostrekovacie rameno.

Aby ste v pravej časti zásuvky získali viac miesta pre veľké príbory alebo malý rad, môžete pravý nadstavec výškovo prestaviť.

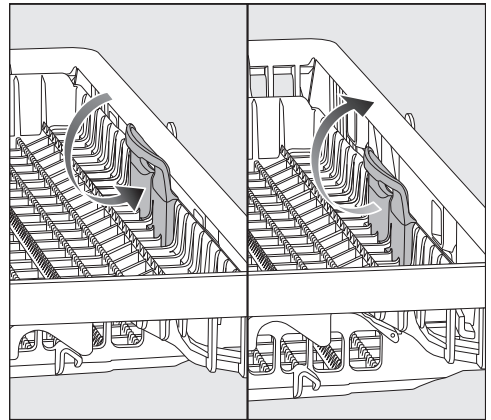

- Potiahnite nadstavec za žltý úchyt smerom dovnútra a nechajte ho zapadnúť v jednej z dvoch pozícií.

# Ukladanie riadu a príborov

## Príklady usporiadania

### Umývačka riadu s príborovou zásuvkou

#### Horný kôš

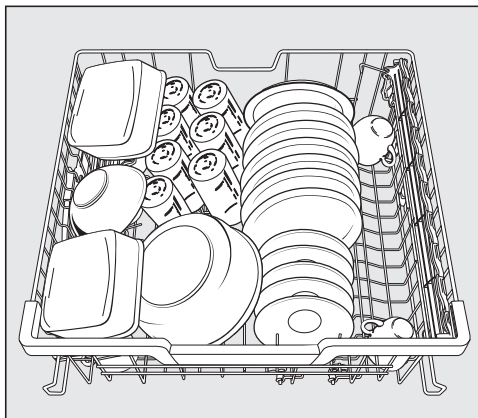
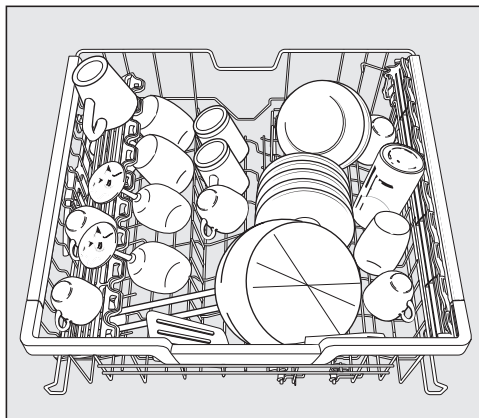

#### Spodný kôš

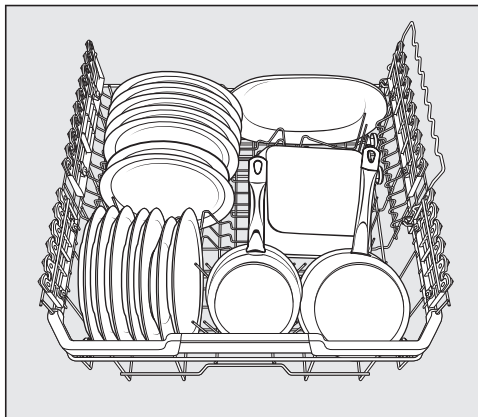
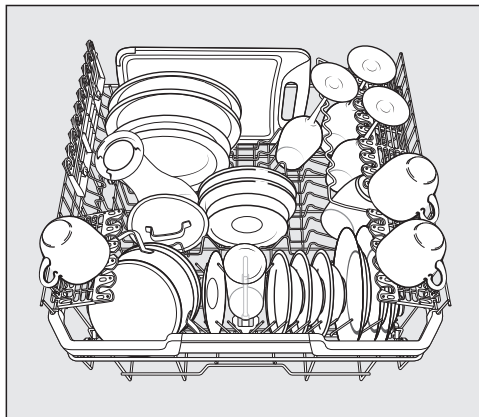

# Ukladanie riadu a príborov

## Príborová zásuvka

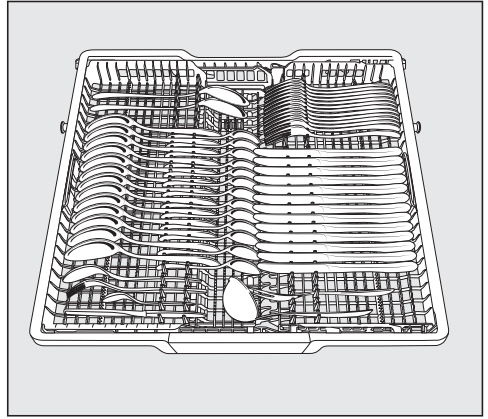
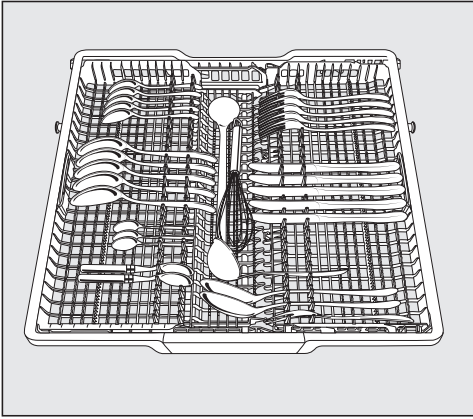

## silne znečistený riad

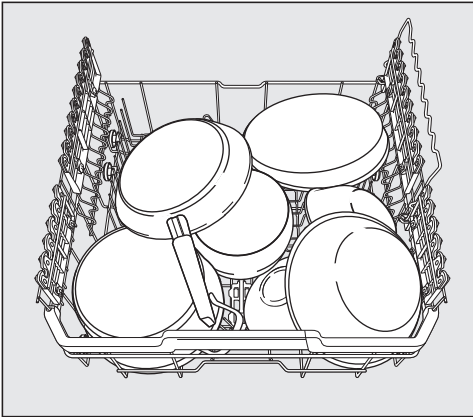

# Čistiaci prostriedok

 Nebezpečenstvo poleptania čistiacim prostriedkom.

Čistiace prostriedky môžu spôsobiť rozleptanie kože, očí, nosa, úst a hrтанu.

Zabráňte kontaktu s čistiacim prostriedkom.

Nevdychujte práškové čistiace prostriedky. Čistiace prostriedky nepožívejete. V prípade požitia alebo vdýchnutia umývacieho prostriedku vyhľadajte ihneď lekára.

Zabráňte tomu, aby sa deti dostali do kontaktu s čistiacimi prostriedkami! V umývačke by mohli byť zvyšky čistiacieho prostriedku. Nedovoľte preto deťom priblížiť sa k otvorenej umývačke riadu. Čistiace prostriedky dávajte do umývačky až pred spustením programu a zabezpečte dvierka detskou poistkou (podľa modelu).

 Poškodenie čistiacimi prostriedkami obsahujúcimi aktívny chlór.

Práškové a tekuté čistiace prostriedky obsahujúce aktívny chlór sa nesmú používať. Môžu poškodiť plasty a tesnenie umývačky riadu.

Nepoužívajte čistiace prostriedky obsahujúce aktívny chlór.

## Oblasť použitia

Čistiaci prostriedok by ste mali vyberať podľa prostredia. Pri používaní v **komerčnom prostredí** sa odporúča používanie komerčných umývacích prostriedkov. Práškové a tekuté čistiace prostriedky ako aj inú procesnú chémiu pre svoju umývačku riadu pre komerčné použitie môžete objednávať pohodlne na internetovej stránke:

<https://shop.miele-professional.de/procare-shine/>



Pre používanie v **súkromnom prostredí** sa odporúča čistiaci prostriedok pre umývačky riadu pre domácnosť, napríklad prostriedok na umývanie riadu zo sortimentov výrobkov Miele.

Práškové čistiace prostriedky ako aj iný spotrebný materiál pre Vašu umývačku riadu pre domácnosť môžete pohodlne objednať cez aplikáciu Miele@mobile: <https://www.miele.de/haushalt/produkttauswahl-miele-spuelmittel>



## Práškové čistiace prostriedky a čistiace tablety

V dávkovači v dvierkach používajte len práškové čistiace prostriedky alebo čistiace tablety.

Používajte výlučne čistiace tablety, ktoré sa dostatočne rýchlo rozpúšťajú.

Vhodné tablety nájdete v sortimente čistiacich prostriedkov Miele. Pri používaní viacfunkčných čistiacich prostriedkov (tablety, ktoré majú popri funkcii čistenia aj funkciu leštenia a zmäkčovania vody) sa z dôvodu krátkej doby trvania a kvality vody odporúča používať navyše leštidlo a regeneračnú soľ.

- Práškové čistiace prostriedky alebo čistiace tablety dávajte do komory zásobníka na čistiaci prostriedok.

## Dávkovanie čistiaceho prostriedku

Do priehradky na čistiaci prostriedok sa vojde maximálne 50 ml čistiaceho prostriedku.

V priehradke na čistiaci prostriedok sú ako pomoc pre dávkovanie vyznačené rysy 20, 30 a max. Pri dvierkach otvorených do vodorovnej polohy indikujú približnú veľkosť náplne v ml a maximálnu hladinu naplnenia.

Pri práškovom čistiacom prostriedku pridajte približné množstvo náplne v gramoch podľa výrobcu a zrnitosti.

- Rešpektujte pri dávkovaní čistiacich prostriedkov upozornenia na obale čistiaceho prostriedku.
- Ak nie je inak uvedené, dávajte jednu čistiacu tabletu alebo podľa stupňa znečistenia riadu 20 až 30 ml čistiaceho prostriedku do priehradky na čistiaci prostriedok.

Ak použijete menšie množstvo čistiaceho prostriedku ako je odporučené, nemusí sa riad správne umyť.

# Čistiaci prostriedok

## Plnenie čistiacim prostriedkom

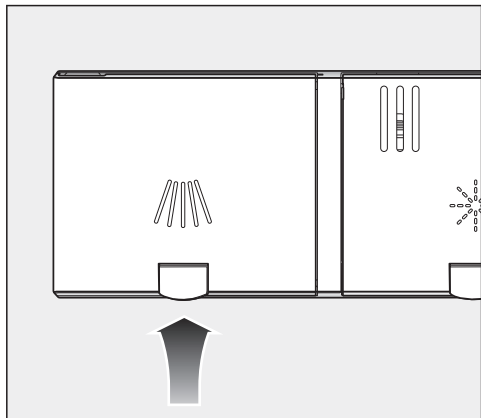

- Nadvihnite žlté tlačidlo na veko priehradky na čistiaci prostriedok .

Veko vyskočí.

Po prebehnutí programu je veko rovnako otvorené.

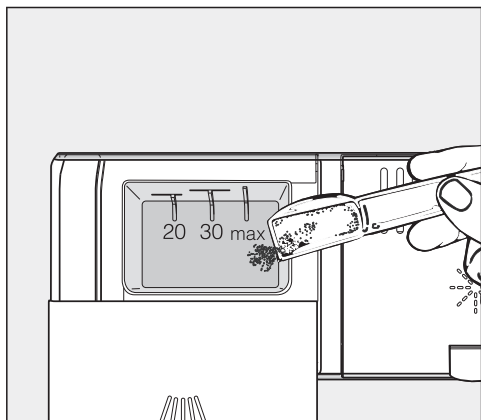

- Naplňte priehradku na čistiaci prostriedok čistiacim prostriedkom.
- Posúvajte veko priehradky na čistiaci prostriedok pokým nezaklapne.

Veko priehradky na čistiaci prostriedok sa nesmie spriečiť z dôvodu čistiaceho prostriedku. To môže spôsobiť, že sa veko neotvorí počas priebehu programu.

Nepreplňujte priehradku na čistiaci prostriedok.

- Uzatvorte aj obal čistiaceho prostriedku. Čistiaci prostriedok by mohol zhrudkovatieť.

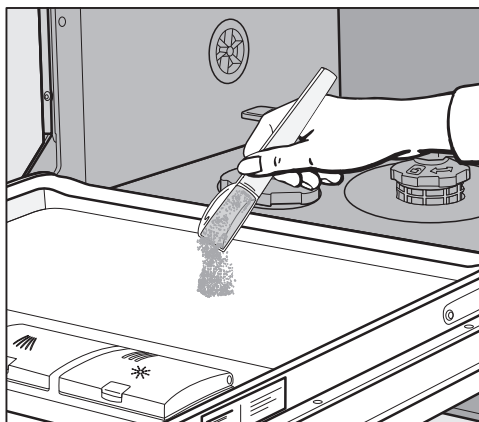

- Pri programoch s predumytím (viď kapitola „Prehľad programov“) môžete dať navyše malé množstvo čistiaceho prostriedku na vnútorný plech dvierok.

## Tekutý čistiaci prostriedok

Umývačku riadu je možné na želanie vybaviť externým dávkovacím čerpadlom na tekuté čistiace prostriedky (DOS modul).

Pre aktiváciu dávkovacieho systému a nastavenie dávkovacieho čistiaceho prostriedku dodržujte kapitolu „Menu nastavenie, Externý DOS“.

Pri špeciálnom znečistení a dávkovaní tekutého čistiaceho prostriedku sa obráťte na servisnú službu Miele, aby ste čistiaci prostriedok optimálne prispôbili daným okolnostiam.

## Naplnenie prípadne výmena zásobníka

DOS modul je vybavený kontrolou stavu naplnenia, ktorá vydá na displeji hlásenie *Doplňte čistič, keď sa náplň dostane pod minimálnu úroveň*.

- Akonáhle sa na displeji objaví hlásenie, vymeňte nádobu s príslušnou procesnou chemikáliou po skončení programu.
- Potvrďte upozornenie pomocou *OK*.

Zásobníky včas vymeňte, aby ste zabránili úplnému vyprázdneniu dávkovacích systémov.

Dávkovací systém, ktorý nasával naprázdno, musíte pred spustením ďalšieho programu odvzdušniť.

- Postavte zásobník na otvorené dvierka umývacieho priestoru alebo podložku, ktorá sa ľahko čistí.

- Stiahnite kryt z kanistra a zložte nasávaciu trubicu. Položte nasávaciu trubicu na otvorené dvierka umývacieho priestoru.
- Naplňte alebo vymeňte zásobníky, nasadte nasávaciu trubicu a pevne zatlačte uzáver až kým nezaklapne. Dbajte na farebné označenie.

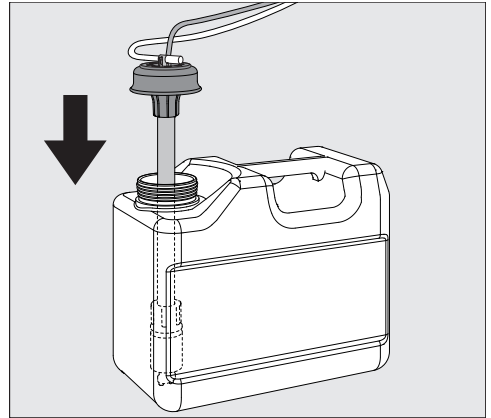

- Posunutím prispôbte nasávaciu trubicu veľkosti kanistra tak, aby dosiahla na dno kanistra.
- Prípadne vyliatu procesnú chemikáliu dobre utrite.
- Postavte zásobník vedľa umývačky riadu na podlahu alebo do susednej skrine. Zásobník musí stáť v úrovni prístroja a nesmie stáť nad umývačkou riadu alebo na nej.
- Nakoniec musí byť dávkovací systém odvzdušnený.

## Kontrola spotreby

Pravidelne kontrolujte spotrebu použitých procesných chemikálií podľa stavu naplnenia zásobníka, aby bolo možné rozpoznať prípadné nepravidelnosti pri dávkovaní.

# Čistiaci prostriedok

---

## Zmena čistiacieho prostriedku

Ak chcete prejsť na iný čistiaci prostriedok, musíte najprv vodou prepláchnuť dávkovací systém, aby ste zabránili reakcii rôznych čistiacich prostriedkov.



- Vyberte nasávaciu trubicu z kanistra a vložte ju do nádoby s vodou.
- Po prepláchnutí dávkovacieho systému pustite **dvakrát** postup „odvzdušnenie dávkovacieho systému“ (viď kapitola „Menu nastavenia, Externé dávkovanie“).
- Potom zasuňte nasávaciu trubicu do nového kanistra a opäť spustíte postup „odvzdušnenie dávkovacieho systému“.

Dávkovací systém je pripravený na prevádzku.

Pri dávkovní práškových a tekutých čistiacich prostriedkov dbajte na pokyny ich výrobcov.



## Zapnutie umývačky riadu

- Skontrolujte, či sa dá voľne otáčať ostrekovacími ramenami.
- Zatvorte dvierka.
- Ak je vodovodný kohútik zatvorený, otvorte ho.
- Stlačte senzorové tlačidlo .  
Ak bola umývačka riadu predtým vypnutá dlhšie ako 1 minútu, musíte senzorové tlačidlo  podržať trochu dlhšie (ochrana pri utretí).

Na displeji sa krátko zobrazí zvolený program  *ECO* a svieti príslušné senzorové tlačidlo.

Potom sa prípadne na niekoľko sekúnd zobrazí prognóza spotreby energie a vody zvoleného programu.

Potom displej prejde na zobrazenie predpokladanej doby trvania zvoleného programu.

Senzorové tlačidlo *start* bliká.

## Voľba programu

Program zvolíte podľa druhu riadu a stupňa znečistenia.

V kapitole „**Prehľad programov**“ sú popísané programy a ich oblasti použitia.

- Stlačte senzorové tlačidlo požadovaného programu.

Svieti senzorové tlačidlo zvoleného programu.

Teraz môžete zvoliť programové voľby (viď kapitola „Programové voľby“).







Keď sú zvolené programové voľby, svietia prípadne príslušné senzorové tlačidlá.

# Prevádzka

## Zobrazenie doby trvania programu

Pred spustením programu sa na displeji zobrazí predpokladaná doba trvania zvoleného programu. Počas priebehu programu sa zobrazuje čas ostávajúci do konca programu.

Aktuálny úsek programu je vyznačený symbolom:

-  predumytie/odmočenie
-  čistenie
-  medzioplach
-  leštenie
-  sušenie
-  koniec

Údaj o dobe trvania programu sa môže u rovnakého programu meniť. Okrem iného to závisí od teploty pritekajúcej vody, regeneračného cyklu zmäkčovacieho zariadenia, množstva riadu a jeho znečistenia.

Ak volíte program po prvý krát, zobrazí sa časová hodnota, ktorá zodpovedá priemernej dĺžke programu pre pripojenie na teplú vodu.

Časové hodnoty v kapitole „Prehľad programov“ zodpovedajú dobe trvania programu pri štandardnom naplnení a štandardných teplotách.

Riadiaca jednotka upravuje pri každom priebehu programu dobu jeho trvania podľa teploty pritekajúcej vody a množstva riadu.

## Spustenie programu

- Stlačte senzorové tlačidlo *start*. Potvrďte predtým na displeji zobrazené hlásenia pomocou *OK*.

Program sa spustí.

Senzorové tlačidlo *start* svieti.

Počas priebehu programu si pomocou *OK* môžete nechať zobraziť názov prebiehajúceho programu.

 Nebezpečenstvo obarenia horúcou vodou.

Počas prevádzky môže byť voda v umývačke riadu horúca.

Dvierka preto počas prevádzky otvárajte veľmi opatrne.

## Koniec programu

Na konci programu zaznejú prípadne tóny signálu.

Program je ukončený, keď sa na displeji zobrazuje hlásenie  Koniec.

Ak je zapnutá funkcia „AutoOpen“ dvierka sa pri niektorých programoch automaticky mierne otvoria (viď kapitola „Nastavenia“, odstavec „AutoOpen“). Týmto sa sušenie zlepší.

Ak je zapnutá programovacia funkcia Spotreba môžete si nechať zobrazit' skutočnú spotrebu vody prebehnutého programu (viď kapitola „Ekologické umývanie riadu“, odstavec „Ukazovateľ spotreby EcoFeedback“).

Ventilátor sušenia beží po ukončení programu ešte niekoľko minút.

 Poškodenia vodnou parou.

Vodná para môže poškodiť citlivé hrany pracovnej dosky, keď po skončení programu otvoríte dvierka a ventilátor už ďalej nebeží.

Ak máte vypnuté automatické otváranie dvierok (viď kapitola „Menu nastavenia“, odstavec „AutoOpen“) a napriek tomu by ste chceli dvierka po skončení programu otvoriť, tak ich úplne otvorte.

## Riadenie energie

Aby sa ušetrila energia, umývačka riadu sa 10 minút po poslednom stlačení tlačidla alebo po skončení programu samočinne vypne.

Umývačku riadu môžete opäť zapnúť senzorovým tlačidlom .

Ak bola umývačka riadu predtým vypnutá dlhšie ako 1 minútu, musíte senzorové tlačidlo  podržať trochu dlhšie (ochrana pri utretiu).



Keď prebieha program alebo beží časovač FlexiTimer, alebo keď sa vyskytne chyba, umývačka riadu sa sama nevypne.

## Vypnutie umývačky riadu

- Umývačku riadu môžete kedykoľvek vypnúť senzorovým tlačidlom .

Vypnutím môžete tiež stornovať bežiaci časovač.

Keď umývačku riadu vypnete počas programu, program bude stornovaný.

- Potvrďte požiadavku Vypnúť prístroj pomocou OK.
- Keď stlačíte senzorové tlačidlo , ale nechcete ešte program stornovať, zvolte na displeji pomocou tlačidla  možnosť Nevypínať prístroj a potvrdte pomocou OK.

 Škody vzniknuté vytekajúcou vodou.

Vytekajúca voda môže spôsobiť škody.

Ak necháte umývačku riadu počas dlhšej doby bez dozoru, napr. počas dovolenky, zatvorte pre istotu vodovodný kohútik.

## Vybratie riadu

Horúci riad je citlivý na otrasy! Nechajte preto po vypnutí riad v umývačke vychladnúť tak dlho, pokým ho budete môcť chytiť.

Keď po skončení programu úplne otvoríte dvierka, riad rýchlejšie vychladne.

- Najprv vyberte riad zo spodného koša, potom z horného koša a nakoniec z 3D-Multiflexj zásuvky (ak je k dispozícii).  
Takto zabránite kvapkaniu vody z horného koša alebo príborovej zásuvky 3D-MultiFlex na riad v spodnom koši.

## Prerušenie programu

Program sa preruší akonáhle otvortíte dvierka.

Keď dvierka opäť zatvoríte, zobrazí sa na displeji požiadavka *Ďalej cez štart*. Stlačením tlačidla *štart* bude program pokračovať z miesta, na ktorom bol prerušený.

 **Nebezpečenstvo obarenia horúcou vodou.**

Počas prevádzky môže byť voda v umývačke riadu horúca.

Dvierka preto počas prevádzky otvárajte veľmi opatrne.

## Storno alebo zmena programu

Pri stornovaní programu môže dôjsť k vynechaniu dôležitých úsekov programu.

Program stornujte len v prvých minútach jeho priebehu.

Keď je program už spustený, môžete ho stornovať nasledujúcim spôsobom:

- Vypnite umývačku riadu senzorovým tlačidlom .
- Potvrďte požiadavku *Vypnúť prístroj* pomocou *OK*.

Keď chcete zvoliť iný program:

- Zapnite umývačku riadu opäť senzorovým tlačidlom .
- Pri manuálnom dávkovaní čistiaceho prostriedku skontrolujte, či je ešte zatvorená priehradka na čistiaci prostriedok.  
Ak je už veko priehradky na čistiaci prostriedok otvorené, naplňte priehradku opäť čistiacim prostriedkom a zatvorte veko.
- Zvoľte požadovaný program a spustite ho.

# Programové voľby

## Voľby

Voľby môžete pred spustením programu zvoliť alebo ich zvolenie zrušiť pomocou príslušného tlačidla a displeja.

Voľby zobrazenia zostávajúcej doby a teplotu môžete prepnúť aj počas programu.

- Zapnite umývačku riadu stlačením sensorového tlačidla .

Senzorové tlačilo *start* bliká.

- Zvoľte program.
- Stlačte tlačidlo požadovanej voľby.

Ak je voľba pre zvolený program k dispozícii, svieti kontrolka príslušného tlačidla.

Ak nie je možné kombinovať zvolený program s voľbou, zobrazí sa na displeji príslušné hlásenie.

- Potvrďte v tomto prípade hlásenie pomocou OK.
- Nabehnite program tlačidlom *start*.

Zvolená voľba zostane pre príslušný program aktívna, pokiaľ nastavenie opäť nezmeníte.

## Zvyšná doba trvania

Voľba zvyšnej doby trvania  je štandardne predvolená a indikuje dobu zostávajúcu do konca programu.

V priebehu programu môžete tiež prepnúť na teplotu .

## Teplota

Voľba teplota  zobrazuje aktuálnu teplotu umývacieho bloku.

V priebehu programu môžete tiež prepnúť na zostávajúcu dobu trvania .

## Dodatočné sušenie

Voľba dodatočné sušenie  spôsobí zlepšenie sušiaceho výkonu v programoch, v ktorých je účinná.

Predĺžením doby chodu ventilátora sa zvýši spotreba energie.

Pri aktivovanej funkcii AutoOpen sa na konci programu otvoria dverka.

## Nastavenia

Voľba Nastavenia  otvára menu, ktoré umožňuje zmeniť nastavenia prístroja a parametre programu.

Ďalšie informácie nájdete v kapitole „Nastavenia“.

## Časovač

S časovačom  máte niekoľko možností, ako nechať spustiť program niekedy neskôr. Môžete nastaviť čas spustenia alebo čas ukončenia programu. Okrem iného máte možnosť pomocou funkcie EcoStart alebo SmartStart využívať časovo premenné elektrické tarify.

Pri manuálnom dávkovaní čistiaceho prostriedku môže čistiaci prostriedok vo vlhkej priehradke zhrudkovatieť a potom sa nevypláchne úplne.

Pri používaní časovača dbajte na to, aby bola priehradka na čistiaci prostriedok pri plnení suchá. Priehradku na čistiaci prostriedok prípadne vopred utrite do sucha.

Nepoužívajte tekuté čistiace prostriedky. Čistiaci prostriedok môže vytečť.

 Ohrozenie zdravia čistiacim prostriedkom.

Aby sa deti nedostali do kontaktu s čistiacim prostriedkom:

Čistiaci prostriedok naplňte **až tesne pred** spustením programu, skôr ako aktivujete časovač. Zaistíte dverka detskou poistkou.

## Aktivácia časovača

- Zapnite umývačku riadu sensorovým tlačidlom .

Senzorové tlačilo *štart* bliká.

- Zvoľte požadovaný program.
- Stlačte sensorové tlačidlo .

Senzorové tlačidlo  svieti.

Senzorovými tlačidlami  $\vee/\wedge$  môžete voliť medzi funkciami Štart o, Koniec o a EcoStart alebo prípadne SmartStart.

- Potvrďte požadovanú funkciu pomocou OK.

Zobrazí sa naposledy zvolený čas časovača a je označený blok číslic tvoriacich hodiny.

- Zvoľte požadovaný čas časovača sensorovým tlačidlom  $\vee/\wedge$  a potvrďte pomocou OK.

Keď pri nastavovaní časov niekoľko sekúnd nestlačíte žiadne tlačidlo, vráti sa displej opäť o jednu úroveň menu späť. Vaše nastavenie musíte potom opakovať.

Po aktivácii časovača sa po niekoľkých minútach vypnú všetky zobrazenia z dôvodu šetrenia energií.

Na opätovné zapnutie na niekoľko minút stlačte sensorové tlačidlo .

Časovač môžete aktivovať aj cez aplikáciu Miele@mobile.

# Programové voľby

---

## Nastavenie „štart o“

Pri tejto funkcii Štart o nastavujete požadovaný presný čas spustenia programu.

- Sensorovými tlačidlami  $\vee/\wedge$  nastavte hodiny a potvrdte ich pomocou OK.

Hodiny sa uložia a je označený blok číslic tvoriaci minúty.

- Sensorovými tlačidlami  $\vee/\wedge$  nastavte minúty a potvrdte ich pomocou OK.

Na niekoľko minút sa zobrazuje uložený čas spustenia zvoleného programu.

Po dosiahnutí nastaveného času sa automaticky spustí zvolený program.

Na displeji sa zobrazuje zostávajúci čas, sensorové tlačidlo  $\ominus$  zhasne a svieti sensorové tlačidlo *štart*.

## Nastavenie „koniec o“

Pri funkcii Koniec o nastavte čas, do ktorého má byť zvolený program najneskôr ukončený.

- Sensorovými tlačidlami  $\vee/\wedge$  nastavte hodiny a potvrdte ich pomocou OK.

Hodiny sa uložia a je označený blok číslic tvoriaci minúty.

- Sensorovými tlačidlami  $\vee/\wedge$  nastavte minúty a potvrdte ich pomocou OK.

Na niekoľko minút sa zobrazuje vypočítaný čas spustenia zvoleného programu.

Ak nastavený čas ukončenia programu nie je možné dosiahnuť z dôvodu príliš dlhej doby trvania programu, zobrazí sa upozornenie na nastaviteľnú dobu.

- Prípadne potvrdte upozornenie pomocou OK.

Po dosiahnutí vypočítaného času sa automaticky spustí zvolený program.

Na displeji sa zobrazuje zostávajúci čas, sensorové tlačidlo  $\ominus$  zhasne a svieti kontrolný indikátor *štart*.



## Nastavenie funkcie „EcoStart“

Pomocou tejto funkcie EcoStart môžete využívať časovo premenné elektrické tarify. Pritom musíte vopred jednorazovo nastaviť až 3 časové zóny elektrických taríf (viď kapitola „Nastavenia“, odstavec „EcoStart“).

Potom nastavte čas, do ktorého má byť zvolený program najneskôr ukončený. Umývačka riadu sa automaticky zapne v cenovo najvýhodnejšej tarifnej zóne v rámci nastaveného času.

- Sensorovými tlačidlami  $\vee/\wedge$  nastavte hodiny a potvrďte ich pomocou OK.

Hodiny sa uložia a je označený blok číslic tvoriaci minúty.

- Sensorovými tlačidlami  $\vee/\wedge$  nastavte minúty a potvrďte ich pomocou OK.

Na niekoľko minút sa zobrazuje vypočítaný čas spustenia zvoleného programu.

Po dosiahnutí vypočítaného času sa automaticky spustí zvolený program. Na displeji sa zobrazuje zostávajúci čas, sensorové tlačidlo  $\odot$  zhasne a svieti sensorové tlačidlo *start*.

## Nastavenie funkcie „SmartStart“

Pomocou funkcie SmartStart môžete svoju umývačku riadu nechať automaticky spustiť v čase obzvlášť priaznivej elektrickej tarify svojho dodávateľa energie.

Pre využitie tejto funkcie potrebujete prípadne ďalšie technické príslušenstvo.

Ak ste v menu Nastavenia  $\blacksquare$  aktivovali funkciu SmartStart, tak sa v menu časovač  $\odot$  nezobrazí už funkcia EcoStart, ale SmartStart (viď kapitola „Nastavenia“, odstavec „Miele@home“).

Ak váš dodávateľ energie ponúka túto službu, pošle signál, keď je tarifa obzvlášť priaznivá.

Umývačka riadu sa týmto signálom spustí.

Môžete nastaviť čas, dokedy najneskôršie má byť program skončený. Umývačka riadu vypočíta pre zvolený program najneskorší možný čas spustenia a čaká po dosiahnutí tohto času na signál od dodávateľa.

## Programové voľby

---

Nastavte čas, do ktorého má byť zvolený program najneskôr ukončený.

- Sensorovými tlačidlami  $\vee/\wedge$  nastavte hodiny a potvrdte ich pomocou *OK*.

Hodiny sa uložia a je označený blok číslic tvoriaci minúty.

- Sensorovými tlačidlami  $\vee/\wedge$  nastavte minúty a potvrdte ich pomocou *OK*.

Zobrazí sa hlásenie Čakanie na SmartStart.

Senzorové tlačidlo *start* svieti niekoľko minút.

Zvolený program sa spustí automaticky, akonáhle dodávateľ energie vyšle signál, alebo je dosiahnutý najneskorší možný čas spustenia.

Na displeji sa zobrazuje zostávajúci čas, sensorové tlačidlo  $\odot$  zhasne a svieti sensorové tlačidlo *start*.

### Zmena alebo zrušenie časovača

Nastavený čas časovača môžete meniť alebo zrušiť.

- Stlačte sensorové tlačidlo  $\odot$ .
- Sensorovými tlačidlami  $\vee/\wedge$  zvolte predtým aktivovanú funkciu časovača a potvrdte ju pomocou *OK*.
- Sensorovými tlačidlami  $\vee/\wedge$  zvolte funkcie *Zmeniť* alebo *Vymazať* a potvrdte pomocou *OK*.

Po potvrdení funkcie *Zmeniť* môžete zmeniť nastavený čas časovača pomocou *OK*.

Po potvrdení funkcie *Vymazať* s *OK* sa na displeji zobrazuje doba trvania zvoleného programu. Sensorové tlačidlo  $\odot$  zhasne a bliká sensorové tlačidlo *start*.



Teraz môžete program spustiť, alebo vypnúť umývačku riadu.

Keď umývačku riadu vypnete v priebehu odpočítavania času časovača, časovač bude tiež stornovaný.

Nastavený čas časovača môžete meniť alebo zrušiť prostredníctvom aplikácie Miele@mobile.

### Aktivácia vzdialeného štartu

Máte možnosť spustiť Vašu umývačku riadu vzdialene pomocou aplikácie Miele@mobile. K tomu musíte najskôr nainštalovať aplikáciu na koncovom zariadení, zapojiť umývačku riadu do svojej WiFi siete (viď kapitola „Nastavenia“, odstavec „Miele@home“) a zapnúť prípadne voľbu Vzdialené ovládanie (viď kapitola „Nastavenia“, odstavec „Vzdialený štart“).

- Zapnite umývačku riadu sensorovým tlačidlom .
- Pri zatvorených dverkách stlačte sensorové tlačidlo .

Sensorové tlačidlo  svieti.

Vzdialené ovládanie umývačky riadu pomocou aplikácie Miele@mobile musíte opäť aktivovať pred spustením programu po každom otvorení dverok.









Teraz môžete umývačku riadu vzdialene ovládať pomocou aplikácie Miele@mobile.

Voľba „vzdialený štart“ zostáva aktívna, pokým ju sensorovým tlačidlom  opäť nedeaktivujete. Voľba zostáva aktívna aj vtedy, keď umývačku riadu medzitým vypnete a opäť zapnete.

Aj keď je voľba „vzdialený štart“ nie aktívna, môžete si v aplikácii Miele@mobile nechať zobrazíť stav svojej umývačky riadu a vykonať nastavenia.

Keď sensorovým tlačidlom *štart* spustíte na umývačke riadu program, voľba „vzdialený štart“ sa automaticky aktivuje na dobu trvania programu a svieti sensorové tlačidlo .

# Prehľad programov

Program	Použitie	Čistiaci prostriedok
		Nasledujúce údaje sa týkajú čistiacich prostriedkov Miele. <b>Dbajte na údaje výrobcu.</b> prihradka na čistiaci prostriedok  <sup>1)</sup>
 Krátky	Pre čerstvé, mierne prichytené zvyšky jedla.	20 - 25 g alebo 1 tableta
 Univerzálny	Pri normálnych, mierne zaschnutých zvyškoch jedla.	20 - 25 g alebo 1 tableta
 Intenzívny	Pre pripálené, pevne prichytené, silne zaschnuté zvyšky jedla s obsahom škrobu alebo bielkovín <sup>1)</sup>	20 - 25 g alebo 1 tableta
 Plasty	Špeciálny program pre plasty.	20 - 25 g alebo 1 tableta
 Poháre	Špeciálny program pre poháre.	20 - 25 g alebo 1 tableta
 Hygiena	Špeciálny hygienický program pre hygienicky náročný riad.	20 - 25 g alebo 1 tableta
 Studené predumytie	Pre oplachovanie silne znečistených umývaných predmetov, napr. pre predbežné odstránenie nečistôt alebo na zabránenie silného zaschnutia, keď sa ešte neoplatí kompletný program.	
 ECO *)	Energeticky úsporný program s dlhou dobou trvania pre normálne, mierne prischnuté zvyšky jedál.	20 - 25 g alebo 1 tableta

\*) Tento program je vhodný na umývanie normálne znečisteného stolového riadu a je to najúspornejší program z hľadiska jeho kombinovanej spotreby energie a vody. (pevný priebeh programu, ktorý nie je možné meniť)

<sup>1)</sup> viď kapitola „Čistiaci prostriedok“

# Prehľad programov

priebeh programu					
predumytie	čistenie	medzioplach	leštenie	sušenie	Auto Open
	X 60-65 °C <sup>2)</sup> 1 min	X 40 s	X 65 °C <sup>3)</sup> 30 s	(X) 20 min <sup>4)</sup>	(X)
	X 65 °C 6 min	X 3 min	X 65 °C <sup>3)</sup> 2 min	(X) 30 min	(X)
X 6 min	X 75 °C 6 min	X 3 min	X 65 °C <sup>3)</sup> 2 min	(X) 30 min	(X)
X 6 min	X 50 °C 1 min	X 5 min	X 60 °C 1 min	X 30 min	(X)
	X 50 °C 1 min	X 3 min	X 50 °C 2 min	(X) 20 min	(X)
X 6 min	X 75 °C 8 min	X 3 min	X 70 °C <sup>3)</sup> 3 min	X 30 min	(X)
	X studená 10 min				
	X 51,5 °C 44 min	X 4 min	X 48 °C 10 min	X 127 min	(X)

X = prebiehajúce kroky programu







(X) = voliteľné kroky programu (viď „Programové voľby, Voľby“)

<sup>2)</sup> Dosiahnuteľná teplota závisí od umývaných predmetov, ich množstve a teplote pritekajúcej vody.

<sup>3)</sup> Voliteľné zvýšenie teploty na 75 °C.

<sup>4)</sup> Pri zvýšení teploty na 75 °C sa predĺži doba sušenia na 30 min.

# Prehľad programov



Program	spotreba <sup>6)</sup>						trvanie <sup>6)</sup>			
	elektrická energia				voda		studená voda 15 °C		teplá voda 55 °C	
	studená voda 15 °C		teplá voda 55 °C		2,1 kW	7,3 kW				
	2,1 kW	7,3 kW	2,1 kW	7,3 kW	2,1 kW	7,3 kW	2,1 kW	7,3 kW	2,1 kW	7,3 kW
 Krátky	1,4 kWh		0,9 kWh		14,7 l		53 min 7)	22 min 7)	36 min 7)	17 min 7)
 Univerzálny	1,5 kWh		1,0 kW h	0,9 kW h	14,8 l		65 min 7)	34 min 7)	49 min 7)	31 min 7)
 Intenzívny	1,7 kWh		1,0 kWh		19,2 l		79 min 7)	48 min 7)	58 min 7)	43 min 7)
 Plasty	1,3 kW h	1,2 kW h	0,6 kW h	0,5 kW h	19,5 l		90 min	65 min	68 min	60 min
 Poháre	1,0 kWh		0,4 kWh		15,3 l		43 min 7)	23 min 7)	27 min 7)	19 min 7)
 Hygiena	1,9 kW h	1,8 kW h	1,2 kW h	1,1 kW h	19,2 l		85 min 7)	53 min 7)	65 min 7)	47 min 7)
 Studené predumytie	0,02 kWh		0,02 kWh		4,5 l		13 min		13 min	

<sup>6)</sup> Uvedené hodnoty boli stanovené podľa EN 50242 pre menovitý príkon od 2,1 a 7,3 kW. V praxi sa môžu vyskytnúť značné rozdiely kvôli odlišným podmienkam. Zobrazená doba trvania sa nastaví podľa podmienok vo Vašej domácnosti.

<sup>7)</sup> Údaj sa vzťahuje na dobu umývania bez sušenia.

## Prehľad programov

### Hodnoty spotreby v programe ECO

Program	spotreba <sup>8)</sup>						trvanie <sup>8)</sup>			
	elektrická energia				voda		studená voda 15 °C		teplá voda 55 °C	
	studená voda 15 °C		teplá voda 55 °C							
2,1 kW	7,3 kW	2,1 kW	7,3 kW	2,1 kW	7,3 kW	2,1 kW	7,3 kW	2,1 kW	7,3 kW	
 ECO 13 jedálenských súprav	0,930 kWh		0,6 kWh		12 l		250 min		245 min	
 ECO 14 jedálenských súprav	0,950 kWh		0,6 kWh		12 l		250 min		245 min	

<sup>8)</sup> Menované hodnoty pre program *ECO* boli stanovené za štandardných skúšobných podmienok. V praxi sa môžu vyskytnúť odlišné hodnoty spotreby z dôvodu zvolených nastavení, programových volieb alebo podmienok použitia.

# Čistenie a ošetrovanie

## Údržba

Na predĺženie životnosti umývačky riadu by mala servisná služba Miele **minimálne raz ročne** vykonať údržbu.

Údržba zahŕňa tieto body:

- elektrická bezpečnosť podľa VDE 0701/0702
- mechanika dvierok a tesnenie dvierok
- skrutkovacie spojenia a prípojky v umývacom priestore
- prívod a odtok vody
- interné a externé dávkovacie systémy
- ostrekovacie ramená
- kombinácia sítiok
- zberná nádoba s vypúšťacím čerpadlom a spätným ventilom
- všetky koše a násadce

V rámci údržby sa vykonáva kontrola funkcie nasledujúcich bodov:

- priebeh programu ako skúšobný priebeh
- skúška tesnosti
- všetky meracie systémy relevantné pre bezpečnosť (zobrazenie chybových stavov)
- Bezpečnostné zariadenie

Kontrolujte pravidelne (asi raz za 4 - 6 mesiacov) celkový stav Vašej umývačky riadu. Zabráňte tak poruchám skôr ako k nim dôjde.

 Poškodenie nevhodnými čistiaci-  
mi prostriedkami.

Všetky povrchy sú citlivé na poškrabanie. Všetky povrchy sa môžu zafarbiť alebo zmeniť, ak prídu do styku s nevhodnými čistiacími prostriedkami.

Používajte len čistiace prostriedky vhodné pre príslušný povrch.

## Čistenie umývacieho priestoru

Umývací priestor je maximálne samočistiaci, ak vždy použijete správne množstvo čistiaceho prostriedku.

Ak by predsa došlo k usadzovaniu vodného kameňa alebo tuku, môžete tieto usadeniny odstrániť špeciálnym čistiacim prostriedkom (dostanete ho u servisnej služby Miele alebo v internetovej predajni Miele). Rešpektujte pritom upozornenia na obale čistiaceho prostriedku.

- Pravidelne čistite sitká v umývacom priestore.



## Čistenie dverového tesnenia a dvierok

Prúd vody nedosiahne na tesnenie dvierok a boky dvierok umývačky a tieto časti sa nevyčistia.

- Z tesnenia dvierok a bokov dvierok umývačky riadu pravidelne manuálne utierajte rozliate zvyšky jedál a nápojov vlhkou utierkou, aby ste ich odstránili a zabránili tak vytváraniu plesní.

## Čistenie ovládacieho panela

- Ovládací panel čistite **len** vlhkou utierkou.

## Čistenie čelnej steny prístroja

 Poškodenia znečistením.

Ak nečistoty dlhšiu dobu pôsobia, nedajú sa už odstrániť a povrchy sa môžu zafarbiť alebo zmeniť.

Odstraňujte nečistoty najlepšie ihneď.

- Čelnú stenu prístroja čistite čistou penovou utierkou, prostriedkom na umývanie riadu a teplou vodou. Nakoniec ju vysušte jemnou utierkou. Na čistenie môžete použiť aj čistú, vlhkú utierku z mikrovlákna bez použitia čistiaceho prostriedku.

## Aby sa zabránilo poškodeniu povrchov, nepoužívajte pri čistení:

- čistiace prostriedky obsahujúce sódu, čpavok, kyseliny a chlór,
- čistiace prostriedky na odstránenie vodného kameňa,
- čistiace prostriedky na drhnutie napr. drhnutí prášok, tekuté mlieko, drsné hubky,
- čistiace prostriedky obsahujúce rozpúšťadlá,
- čistiace prostriedky na nerez,
- čistiace prostriedky na umývačku riadu,
- čistiaci prostriedok pre rúry na pečenie,
- čistiaci prostriedok na sklo,
- tvrdé drhnuce kefy alebo hubky (napr. hubky na hrnce, použité hubky obsahujúce zvyšky drhnutí prostriedkov),
- odstraňovač nečistôt,
- ostré kovové škrabky,
- oceľová vlna
- naparovacie čistiace zariadenia.

# Čistenie a ošetrovanie

## Čistenie ostrekovacích ramien

V tryskách a ložiskách ostrekovacích ramien sa môžu usadzovať zvyšky jedál. Mali by ste ostrekovacie ramená pravidelne kontrolovať (asi každé 2-4 mesiace).

**⚠** Poškodenie nečistotami v obehovom systéme.

Bez sietiek sa nečistoty dostanú do obehového systému a môžu ho upchať.

Neumývajte bez spodného ostrekovacieho ramena a bez sietiek. Dbajte na to, aby sa pri čistení sietiek a ostrekovacích ramien nedostali hrubé nečistoty do obehového systému.

- Vypnite umývačku riadu.

### Zloženie horného a stredného ostrekovacieho ramena.

- Vytiahnite zásuvku 3D-MultiFlex (ak je k dispozícii).
- Zatlačte horné ostrekovacie rameno dohora, aby zaskočilo vnútorné ozubenie a odskrutkujte ho proti smeru hodinových ručičiek.

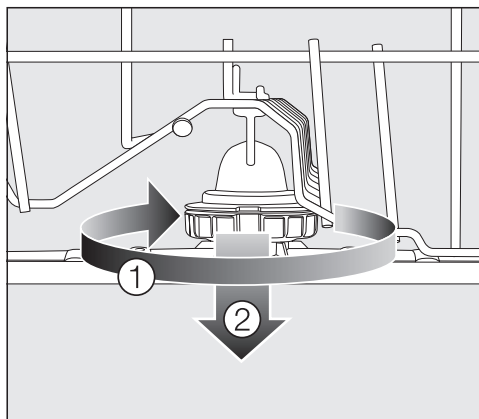

- Otáčajte skrutkovací spoj stredného ostrekovacieho ramena v smere hodinových ručičiek ① (viď zobrazenie) a zložte ostrekovacie rameno ②.

### Zloženie spodného ostrekovacieho ramena

- Vytiahnite spodný kôš.

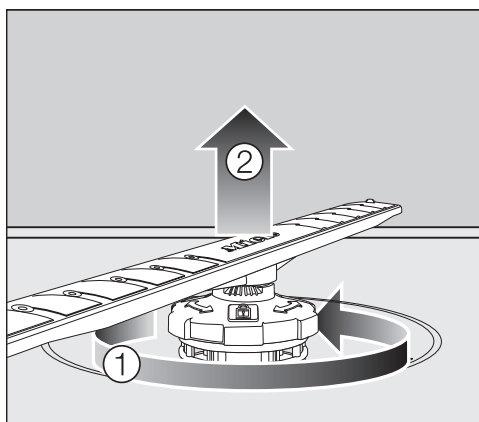

- Otáčajte skrutkovací spoj spodného ostrekovacieho ramena proti smeru hodinových ručičiek ① a vytiahnite ostrekovacie rameno smerom hore. ②.

## Čistenie ostrekovacích ramien

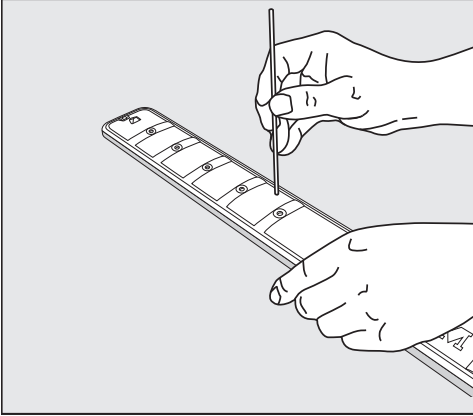



- Zatlačte zvyšky jedál v tryskách špicatým predmetom do ostrekovacieho ramena.
- Ostrekovacie rameno potom dobre vypláchnite pod tečúcou vodou.

## Nasadenie ostrekovacích ramien

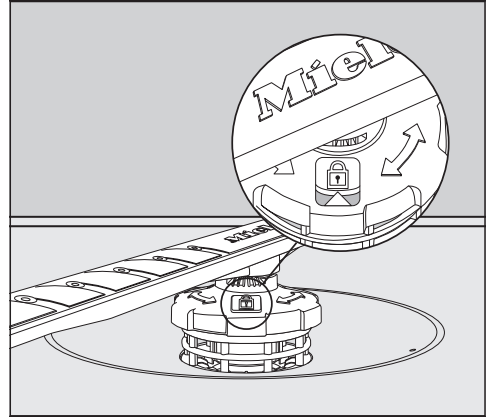
- Nasadíte opäť horné a stredné ostrekovacie rameno.
- Nasadíte opäť spodné ostrekovacie rameno a dbajte na to, aby kombinácia sítiok správne dosadla na dno umývacieho priestoru.



- Otáčajte skrutkací spoj spodného ostrekovacieho ramena v smere hodinových ručičiek, pokiaľ šípka v okienku nebude smerovať k symbolu zámku .
- Skontrolujte, či sa dá voľne otáčať ostrekovacími ramenami.

 Poškodenie nečistotami v obehovom systéme.

Spodným ostrekovacím ramenom sa upevní kombinácia sítiok. Bez sítiok sa nečistoty dostanú do obehového systému a môžu ho upchať.

Neumývajte bez spodného ostrekovacieho ramena a bez sítiok.

# Čistenie a ošetrovanie

## Kontrola sietiek v umývacom priestore.

Kombinácia sietiek na dne umývacieho priestoru zachytáva hrubé nečistoty z umývacej vody. Tieto časti sa nemôžu dostať do obehového systému, ktorý by ich ostrekovacími ramenami dopravil opäť do umývacieho priestoru.

**⚠** Poškodenie nečistotami v obehovom systéme.

Bez sietiek sa nečistoty dostanú do obehového systému a môžu ho upchať.

Neumývajte bez spodného ostrekovacieho ramena a bez sietiek. Dbajte na to, aby sa pri čistení sietiek a ostrekovacích ramien nedostali hrubé nečistoty do obehového systému.

Sitká sa nečistotami môžu po čase upchať. Tento čas závisí od okolností Vašej domácnosti.

Na displeji sa vždy po 50 vykonaných programoch zobrazí hlásenie *Skontrolujte sitá.*

- Skontrolujte kombináciu sietiek.
- V prípade potreby kombináciu sietiek vyčistite.
- Potvrďte hlásenie pomocou *OK*.

## Čistenie sietiek

- Vypnite umývačku riadu.
- Zložte spodné ostrekovacie rameno (viď kapitola „Čistenie a ošetrovanie“, odstavec „Čistenie ostrekovacích ramien“).
- Skôr ako vyberiete kombináciu sietiek, odstráňte hrubé nečistoty, aby sa nedostali do obehového systému.

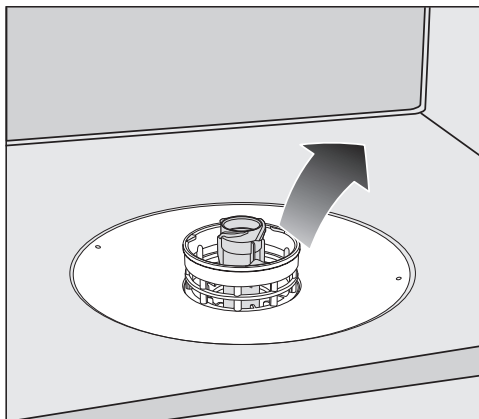

- Vyberte kombináciu sietiek.

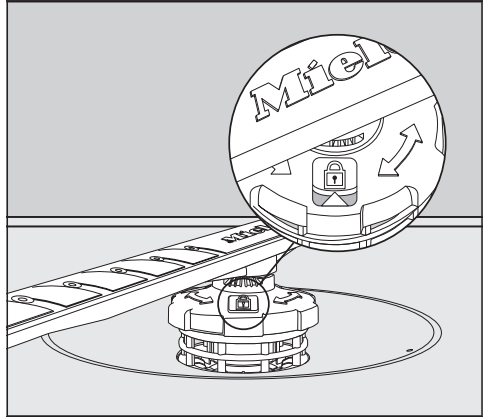
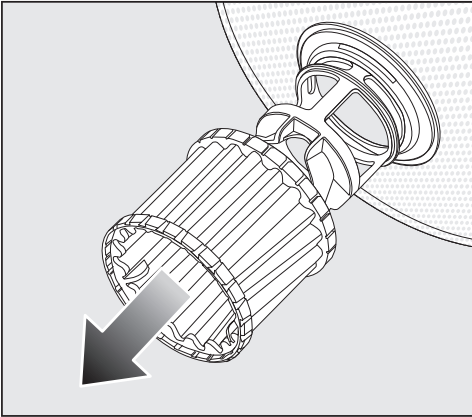

- Na čistenie vnútornej strany sietiek stiahnite mikrofilter za plastový krúžok smerom dole z kombinácie sietiek.
- Vyčistite všetky časti pod tečúcou vodou. Použite na čistenie prípadne aj kefu na riad.
- Nasadte opäť mikrofilter na kombináciu sietiek.
- Vložte kombináciu sietiek späť tak, aby dobre dosadla na dno umývadacieho priestoru.
- Nasadte spodné ostrekovacie rameno skrutkovacím spojom opäť na kombináciu sietiek.

- Otáčajte skrutkovací spoj spodného ostrekovacieho ramena v smere hodinových ručičiek, pokiaľ šípka v okienku nebude smerovať k symbolu zámku .

 Poškodenie nečistotami v obehovom systéme.

Spodným ostrekovacím ramenom sa upevní kombinácia sietiek. Bez sietiek sa nečistoty dostanú do obehového systému a môžu ho upchať. Neumývajte bez spodného ostrekovacieho ramena a bez sietiek.

# Čistenie a ošetrovanie

## Čistenie sitka na prívode vody

Na ochranu ventilu prívodu vody je do vstupu prívodnej hadice zabudované sitko. Ak je sitko znečistené, priteká do umývacieho priestoru príliš málo vody.

 Nebezpečenstvo úrazu sieťovým napätím.

Plastové opláštenie prívodu vody obsahuje elektrický ventil.

Kryt neponárajte do kvapalín.

- Odpojte umývačku riadu od elektrickej siete.  
Vypnite pritom umývačku a potom vyťahnite zástrčku.
- Zavrite vodovodný kohútik.
- Odskrutkujte ventil na prívode vody.

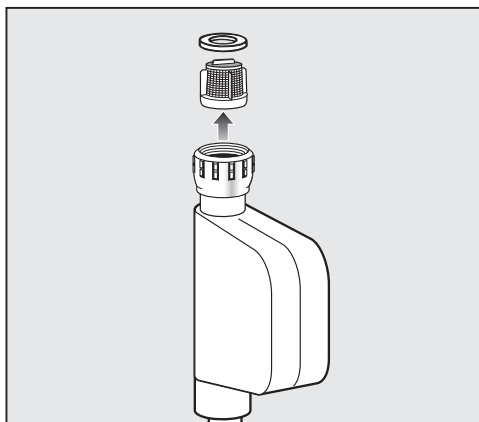

- Vytiahnite z objímky tesnenie.
- Kombinačkami alebo špicatými kliešťami chyťte krčok plastového sitka a sitko vyťahnite.
- Sitko vyčistite pod tečúcou vodou.
- Spätná montáž sa vykonáva v opačnom poradí.

Pevne naskrutkujte objímku na vodovodný kohútik. Pomaly otvorte vodovodný kohútik. Ak uniká voda, skrutkový spoj dotiahnite.

Sitko **musíte** po vyčistení opäť zabudovať.

### Čistenie vypúšťacieho čerpadla.

Ak po skončení programu zostane voda v umývacom priestore, nedošlo k jej odčerpaniu. Vypúšťacie čerpadlo môže byť zablokované cudzími predmetmi. Cudzíe predmety môžete ľahko odstrániť.

- Odpojte umývačku riadu od elektrickej siete.

Vypnite pritom umývačku a potom vytiahnite zástrčku.

- Vyberte kombináciu sietek z umývacích priestoru (viď kapitola „Čistenie a ošetrovanie“, odstavec „Čistenie sietek“).
- Vodu z umývacieho priestoru vyberte pomocou malej nádoby.

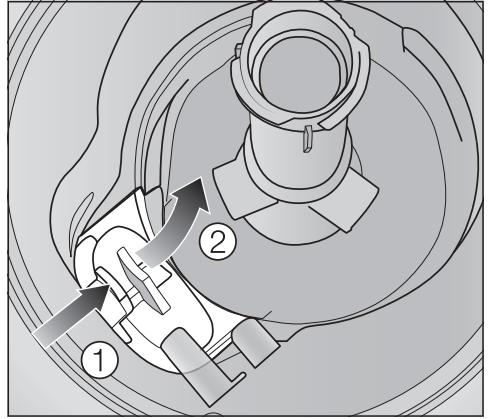

- Zatlačte dovnútra zámok krytu vypúšťacieho čerpadla. ①.
- Sklápajte kryt dovnútra, pokým sa nebude dať vybrať. ②.
- Opláchnite ho pod tečúcou vodou a odstráňte z neho všetky cudzie telesá.

## Čistenie a ošetrovanie

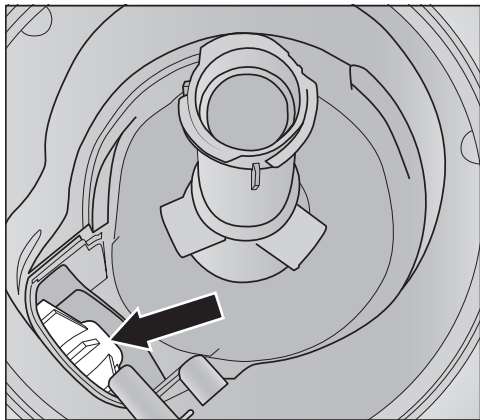

Pod krytom sa nachádza vypúšťacie čerpadlo (šípka).

**!** Nebezpečenstvo úrazu sklenenými črepinami.

Sklenené črepiny sú vo vypúšťacom čerpadle zle vidieť.

Opatrne vyčistite vypúšťacie čerpadlo.

- Odstráňte opatrne všetky cudzie telesá z vypúšťacieho čerpadla. Pre kontrolu otáčajte rukou obežné koleso vypúšťacieho čerpadla. Obehové koleso je možné točiť len trhavo.
- Nasadte opäť kryt zvisle zhora.

Bezpodmienečne zaklapnite zámok.

**!** Poškodenie nesprávnym čistením.

Súčasti sú citlivé a pri čistení sa môžu poškodiť.

Opatrne vyčistite vypúšťacie čerpadlo.



Väčšinu porúch a chýb, ku ktorým môže dôjsť počas bežnej prevádzky, môžete odstrániť aj sami. V mnohých prípadoch môžete ušetriť čas a peniaze, pretože nemusíte volať servisnú službu.

Nasledujúci prehľad Vám má pomôcť pri nájdení príčiny poruchy alebo chyby a jej odstránení. Majte však napamäti:

 Nebezpečenstvo neodbornými opravami.

Neodbornými opravami môže byť užívateľ vystavený značnému nebezpečenstvu.



Opravy smú vykonávať len servisná služba Miele, autorizovaný predajca Miele alebo príslušne kvalifikovaný pracovník.

## Technické poruchy

Problém	Príčina a odstránenie
<b>Displej ostal vypnutý, potom čo bola umývačka riadu zapnutá senzorovým tlačidlom .</b>	Sieťová zástrčka nie je zasunutá. ■ Zasuňte sieťovú zástrčku.
	Istič domovej inštalácie sa vypol. ■ Aktivujte istič (minimálne istenie vid' typový štítok). ■ Ak sa istič opäť vypne, zavolajte servisnú službu Miele.
<b>Umývačka riadu prestala umývať</b>	Istič domovej inštalácie sa vypol. ■ Aktivujte istič (minimálne istenie vid' typový štítok). ■ Ak sa istič opäť vypne, zavolajte servisnú službu Miele.

# Pomoc pri poruchách

## Chybové hlásenia



Problém	Príčina a odstránenie
<b>Zaznie varovný tón. Na displeji sa zobrazuje jedna z nasledujúcich chyb:</b>	Skôr ako poruchu odstránite: <ul style="list-style-type: none"><li>■ Vypnite umývačku riadu.</li></ul>
 Chyba F XX	Eventuálne sa vyskytla technická porucha. <ul style="list-style-type: none"><li>■ Opäť zapnite po niekoľkých sekundách umývačku riadu.</li><li>■ Reštartujte požadovaný program.</li></ul> Ak sa opäť hlásenie chyby zobrazuje, príčinou je technická porucha. <ul style="list-style-type: none"><li>■ Vypnite umývačku riadu.</li><li>■ Zavrite vodovodný kohútik.</li><li>■ Zavolajte servisnú službu Miele.</li></ul>
 Waterproof	Zareagoval ochranný systém Waterproof. <ul style="list-style-type: none"><li>■ Vypnite umývačku riadu.</li><li>■ Zavrite vodovodný kohútik.</li><li>■ Zavolajte servisnú službu Miele.</li></ul>
 Chyba F 78	Chyba obehového čerpadla. <ul style="list-style-type: none"><li>■ Vypnite umývačku riadu.</li><li>■ Opäť zapnite umývačku riadu.</li><li>■ Reštartujte požadovaný program.</li></ul> Ak sa opäť chyba zobrazuje, príčinou je technická porucha. <ul style="list-style-type: none"><li>■ Vypnite umývačku riadu.</li><li>■ Zavrite vodovodný kohútik.</li><li>■ Zavolajte servisnú službu Miele.</li></ul>

## Otvárač dverí

Problém	Príčina a odstránenie
<b>Zaznie varovný tón. Na displeji sa zobrazuje nasledujúca chyba:</b>	Skôr ako poruchu odstránite: <ul style="list-style-type: none"><li>■ Vypnite umývačku riadu.</li></ul>
 Chyba F 33	<p>Dvere sa automaticky neotvoria. Eventuálne sa vyskytla technická porucha.</p> <ul style="list-style-type: none"><li>■ Otvorte dvierka ručne (viď kapitola „Prvé uvedenie do prevádzky“, odstavec „Otvorenie dvierok“) a opäť zapnite umývačku riadu.</li><li>■ Ak sa chybové hlásenie objaví znovu, zavolajte servisnú službu Miele.</li></ul> <p>Po otvorení dvierok sa nezasunie lišta zámku dvierok. Eventuálne sa vyskytla technická porucha.</p> <ul style="list-style-type: none"><li>■ Opäť zapnite umývačku riadu.</li><li>■ Ak sa chybové hlásenie objaví znovu, zavolajte servisnú službu Miele.</li></ul>

# Pomoc pri poruchách

## Porucha na prívide

Problém	Príčina a odstránenie
<b>Zaznie varovný tón. Na displeji sa zobrazuje jedno z nasledujúcich hlásení:</b>	
 Otvoriť prívod vody	Vodovodný kohútik je zatvorený. ■ Úpne otvorte vodovodný kohútik.
 Prívod vody	Skôr ako poruchu odstránite: ■ Vypnite umývačku riadu.  Porucha na prívide vody. ■ Otvorte úplne vodovodný kohútik a spustíte znovu program. ■ Vyčistite sitko na prívide vody (viď kapitola „Čistenie a ošetrovanie“, odstavec „Čistenie sitka na prívide vody“). ■ Pripojovací tlak vody je nižší ako 50 kPa. Opýtajte sa inštalátora na možnosť nápravy. ■ Prípojka pre vypúšťanie vody je v mieste inštalácie umiestnená príliš nízko a musíte ju dať vyššie (viď kapitola „Inštalácia“, odstavec „Inštalácia hadíc“).
 Chyba F 18	Vyskytla sa technická chyba. ■ Vypnite umývačku riadu. ■ Zavrite vodovodný kohútik. ■ Zavolajte servisnú službu Miele.

## Porucha na odtoku vody

Problém	Príčina a odstránenie
<p><b>Zaznie varovný tón.</b> <b>Na displeji sa zobrazí nasledujúce hlásenie:</b>  Odtok vody</p>	<p>Skôr ako poruchu odstránite:</p> <ul style="list-style-type: none"><li>■ Vypnite umývačku riadu.</li></ul> <p>Porucha na odtoku vody. V umývacom priestore môže byť prípadne voda.</p> <ul style="list-style-type: none"><li>■ Vyčistite kombináciu sítiok (viď kapitola „Čistenie a ošetrovanie“, odstavec „Čistenie sítiok“).</li><li>■ Vyčistite vypúšťacie čerpadlo (viď kapitola „Čistenie a ošetrovanie“, odstavec „Čistenie vypúšťacieho čerpadla“).</li><li>■ Odstráňte prípadné zalomenie alebo dvíhajúcu sa slučku z odtokovej hadice.</li></ul>

# Pomoc pri poruchách

## Všeobecné problémy s umývačkou riadu

Problém	Príčina a odstránenie
<b>Kontrolky a displej sú tmavé.</b>	Z dôvodu šetrenia energiou sa umývačka riadu automaticky vypne. ■ Zapnite umývačku riadu opäť senzorovým tlačidlom  .
<b>Osvetlenie umývacieho priestoru sa pri otvorení dvierok nezapína.</b>	Osvetlenie umývacieho priestoru bolo trvale vypnuté. ■ Zapnite opäť osvetlenie umývacieho priestoru (viď kapitola „Nastavenia“, odstavec „BrilliantLight“).
	Osvetlenie umývacieho priestoru je pokazené. ■ Zavolajte servisnú službu Miele.
<b>V priehradke na čistiaci prostriedok sú nalepené zvyšky čistiacieho prostriedku.</b>	Priehradka na čistiaci prostriedok bola pri plnení ešte vlhká. ■ Naplňajte čistiaci prostriedok len do suchej priehradky.
<b>Nedá sa zatvoriť veko priehradky na čistenie.</b>	Prichytené zvyšky čistiacieho prostriedku blokujú uzáver. ■ Odstráňte zvyšky čistiacieho prostriedku.
<b>Po skončení programu je na vnútorných dvierkach a prípadne na vnútorných stenách vrstva vlhkosti.</b>	Normálna funkcia sušiacieho systému. Vlhkosť sa po nejakej dobe odparí.
<b>Po skončení programu je voda v umývacom priestore.</b>	Skôr ako poruchu odstránite: ■ Vypnite umývačku riadu.
	Kombinácia sítiok v umývacom priestore je upchaná. ■ Vyčistite kombináciu sítiok (viď kapitola „Čistenie a ošetrovanie“, odstavec „Čistenie sítiok“).
	Vypúšťacie čerpadlo je zablokované. ■ Vyčistite vypúšťacie čerpadlo (viď kapitola „Čistenie a ošetrovanie“, odstavec „Čistenie vypúšťacieho čerpadla“).
	Je zalomená vypúšťacia hadica. ■ Odstáňte zalomenie z vypúšťacej hadice.

## Zvuky

Problém	Príčina a odstránenie
<b>Zvuk nárazov v umývacom priestore.</b>	Ostrekovacie rameno naráža na riad. ■ Opatrne otvorte dvierka a narovnajte riad, ktorý obmedzuje ostrekovacie ramená.
<b>Klepanie v umývacom priestore</b>	Riad sa pohybuje v umývacom priestore. ■ Opatrne otvorte dvierka a pevne zoradte riad.
	Vo vypúšťacom čerpadle sa nachádza cudzie teleso (napr. črepina). ■ Odstráňte cudzie telesá z vypúšťacieho čerpadla (viď kapitola „Čistenie a ošetrovanie“, odstavec „Čistenie vypúšťacieho čerpadla“).
<b>Zvuk nárazu vo vodovodnom potrubí</b>	Zvuk je prípadne vyvolaný spôsobom uloženia vodovodného potrubia v mieste inštalácie príp. jeho príliš malým prierezom. ■ Nemá to vplyv na funkciu umývačky riadu. Opýtajte sa prípadne inštalatéra.

# Pomoc pri poruchách

## Neuspokojivý výsledok umývania

Problém	Príčina a odstránenie
<b>Riad nie je čistý.</b>	Riad nebol správne uložený. ■ Dbajte na pokyny v kapitole „Ukladanie riadu a príborov“.
	Program bol príliš slabý. ■ Zvoľte silnejší program (viď kapitola „Prehľad programov“).
	Pri manuálnom dávkovaní čistiaceho prostriedku ho bolo nadávkované príliš málo. ■ Používajte viac čistiaceho prostriedku alebo ho prípadne zmeňte.
	Ostrekovacie ramená sú blokovanie riadom. ■ Prevedte kontrolu otáčania a prípadne usporiadajte riad.
	Kombinácia sítiok v umývacom priestore nie je čistá lebo nie je správne usadená. V dôsledku toho môžu byť upchané trysky ostrekovacích ramien. ■ Vyčistite kombináciu sítiok alebo ju správne nasadte. ■ Vyčistite prípadne trysky ostrekovacích ramien (viď kapitola „Čistenie a ošetrovanie“, odstavec „Čistenie ostrekovacích ramien“).
<b>Na pohároch a príbore ostávajú šmuhy. Poháre majú namodralý lesk. Povlaky sa dajú utrieť.</b>	Je príliš vysoko nastavené množstvo leštidla. ■ Znížte dávkovacie množstvo (viď kapitola „Nastavenia“, odstavec „Leštidlo“)



Problém	Príčina a odstránenie
<b>Riad nie je suchý alebo sú škvryny na pohároch a príbore.</b>	<p>Je príliš malé množstvo leštidla alebo je prázdny zásobník na leštidlo.</p> <ul style="list-style-type: none"> <li>■ Doplňte leštidlo, zvýšte dávkované množstvo, alebo pri ďalšom doplňovaní zmeňte typ leštidla (viď kapitola „Prvé uvedenie do prevádzky“, odstavec „Leštidlo“).</li> </ul>
	<p>Riad bol príliš skoro vybraný.</p> <ul style="list-style-type: none"> <li>■ Vyberajte riad neskôr (viď kapitola „Prevádzka“ odstavec „Vybratie riadu“).</li> </ul>
	<p>Používate čistiace prostriedky, ktorých sušiaci výkon je príliš slabý.</p> <ul style="list-style-type: none"> <li>■ Zmeňte čistiaci prostriedok alebo naplňte príslušný zásobník leštidlom (viď kapitola „Prvé uvedenie do prevádzky“, odstavec „Leštidlo“).</li> </ul>
<b>Poháre sa farbja do hnedomodra. Povlaky sa nedajú utrieť.</b>	<p>Usadili sa látky nachádzajúce sa v umývacom prostriedku.</p> <ul style="list-style-type: none"> <li>■ Zmeňte ihneď čistiaci prostriedok.</li> </ul>
<b>Poháre strácajú lesk a zafarbiajú sa. Povlaky sa nedajú utrieť.</b>	<p>Poháre nie sú vhodné do umývačky riadu. Zmenil sa povrch.</p> <ul style="list-style-type: none"> <li>■ Nie je možné odstrániť. Kúpte si poháre vhodné pre umývačku riadu.</li> </ul>
<b>Čaj alebo rúž sa neodstránili úplne.</b>	<p>Zvolený program mal príliš nízku teplotu umývania.</p> <ul style="list-style-type: none"> <li>■ Zvoľte program s vyššou teplotou umývania.</li> </ul>
	<p>Čistiaci prostriedok má príliš malý bieliaci účinok.</p> <ul style="list-style-type: none"> <li>■ Zmeňte čistiaci prostriedok.</li> </ul>
<b>Plastový riad je zafarbený.</b>	<p>Príčinou môžu byť prírodné farbivá, napr. z mrkvy, paradajok alebo kečupu. Množstvo čistiaceho prostriedku alebo jeho bieliaci účinok boli pre prírodné farbivá príliš malé.</p> <ul style="list-style-type: none"> <li>■ Použite viac čistiaceho prostriedku (viď kapitola „Čistiaci prostriedok“). Už zafarbenému riadu sa nevráti pôvodná farba.</li> </ul>

## Pomoc pri poruchách

Problém	Príčina a odstránenie
<p><b>Na riade sa nachádza biely povlak. Poháre a príbor majú mliečnu farbu. Povlaky sa dajú utrieť.</b></p>	<p>Množstvo leštidla je malé.</p> <ul style="list-style-type: none"> <li>■ Zvýšte dávkovacie množstvo (viď kapitola „Nastavenia“, odstavec „Leštidlo“)</li> </ul>
	<p>Zásobník na soľ nie je naplnený soľou.</p> <ul style="list-style-type: none"> <li>■ Naplňte zásobník regeneračnou soľou (viď kapitola „Prvé uvedenie do prevádzky“, odstavec „Regeneračná soľ“).</li> </ul>
	<p>Nie je pevne uzatvorený uzáver nádoby na soľ.</p> <ul style="list-style-type: none"> <li>■ Nasadte uzáver rovno a pevne ho zaskrutkujte.</li> </ul>
	<p>Boli použité nevhodné viacfunkčné čistiace produkty.</p> <ul style="list-style-type: none"> <li>■ Zmeňte čistiaci prostriedok. Používajte prípadne tablety alebo práškový čistiaci prostriedok, ktorý nie je viacfunkčný a naplňte umývačku navyše regeneračnou soľou a leštidlom.</li> </ul>
	<p>Zariadenie na zmäkčovanie vody je naprogramované na príliš nízku tvrdosť vody.</p> <ul style="list-style-type: none"> <li>■ Naprogramujte zariadenie na zmäkčovanie vody na vyššiu tvrdosť vody (viď kapitola „Nastavenia“, odstavec „Tvrdosť vody“).</li> </ul>
<p><b>Na častiach príboru sú stopy hrdze.</b></p>	<p>Dané časti príboru nie sú dostatočne odolné voči hrdzi.</p> <ul style="list-style-type: none"> <li>■ Nie je možné odstrániť. Kúpte si príbor vhodný pre umývanie v umývačke riadu.</li> </ul>
	<p>Po naplnení zásobníka regeneračnou soľou nebol spustený žiadny program. Zvyšky soli sa dostávajú do normálneho umývacieho cyklu.</p> <ul style="list-style-type: none"> <li>■ Po každom naplnení soľou zásadne ihneď spustíte program  <i>Studené predumytie</i> bez predmetov na umývanie.</li> </ul>
	<p>Nie je pevne uzatvorený uzáver zásobníka na soľ.</p> <ul style="list-style-type: none"> <li>■ Nasadte uzáver rovno a pevne ho zaskrutkujte.</li> </ul>

## Kontakt pri poruchách

Pri poruchách, ktoré neviete sami odstrániť informujte Vášho špecializovaného predajcu Miele alebo servisnú službu Miele.

Servisnú službu Miele môžete vyžiadať online na [www.miele.sk](http://www.miele.sk). Telefónne číslo servisnej služby Miele nájdete na konci tohto dokumentu.

Servisná služba bude potrebovať označenie modelu a výrobné číslo Vašej umývačky riadu. Obidva údaje nájdete po otvorení dvierok na typovom štítku na pravej strane dvierok.

Typový štítok nájdete na pravej strane dverí.

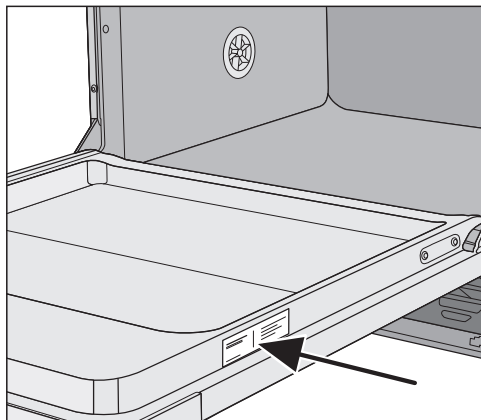

## Aktualizácia programu (Update)

Aktualizáciou programu bude v budúcnosti možné uložiť všetky aktuálne poznatky umývačej techniky v elektronike Vašej umývačky riadu.

Aktualizáciu programu môže vykonávať len servisná služba Miele.

## Databáza EPREL

Od 1. marca 2021 bude možné nájsť informácie k označovaniu spotreby energie a požiadavkách na ekologický dizajn v európskej databáze produktov (EPREL). Cez nasledovný link <https://eprel.ec.europa.eu/> sa dostanete do databázy produktov. Tu budete vyzvaný zadať označenie modelu.

Označenie modelu nájdete na typovom štítku.



# Servisná služba

---

## Pre skúšobné ústavy

V brožúre „**Porovnávacie skúšky**“ sú uvedené všetky potrebné informácie pre porovnávacie skúšky a meranie hluku.

Bezpodmienečne si prosím vyžiadajte aktuálnu brožúru e-mailom na adrese:

- [testinfo@miele.de](mailto:testinfo@miele.de)

Pri objednávaní uveďte svoju poštovnú adresu a modelové označenie a číslo umývačky riadu (viď typový štítok).

Brožúru si môžete stiahnuť z internetovej stránky Miele.

## Záruka

Záručná doba predstavuje 1 rok.

Ďalšie informácie nájdete na dodaných záručných podmienkach.

## Elektrické pripojenie

 Všetky práce týkajúce sa elektrického pripojenia smie vykonávať len servisná služba Miele, autorizovaný predajca Miele alebo kvalifikovaný elektrikár.

- Elektrická inštalácia musí byť v súlade s príslušnými normami podľa DIN VDE 0100!
- Pripojenie cez zásuvku podľa predpisov v krajine (zásuvka musí byť pre inštaláciu prístroja prístupná). Potom je možné vykonať jednoducho skúšku elektrickej bezpečnosti, napr. pri opravě alebo údržbe.
- Pri pevnom pripojení je nutné nainštalovať hlavný vypínač pre odpojenie všetkých pólov siete. Vzdialenosť rozpojených kontaktov hlavného vypínača musí byť najmenej 3 mm a vypínač vo vypnutom stave musí byť možné uzamknúť.
- V prípade potreby je možné vykonať vyrovnanie potenciálov.
- Pri výmene sieťového pripojovacieho kábla je nutné použiť originálny náhradný diel Miele alebo zodpovedajúci **kábel s koncovkami žíl**.
- Technické údaje vid' typový štítok alebo priložená schéma zapojenia!

Umývačka riadu môže byť prevádzkovaná len s napätím, frekvenciou a isťením, ktoré sú uvedené na **typovom štítku**.

**Prepojenie** možno vykonať podľa priloženého prepojavacieho plánu a schémy zapojenia.

Dodatočné prepnutia môžu viesť k dlhším dobám trvania programu a z toho vyplývajúcej zvýšenej spotrebe energie.

Deklarované hodnoty na štítku sú splnené len v dodanom stave.

**Typové štítiky** (so skúšobnou značkou VDE atď.) sa nachádzajú na zadnej strane umývačky riadu a na vnútornom plechu dvierok.

**Schéma zapojenia** je priložená k umývačke riadu.

**Prepojovacia schéma** je pripevnená na plechovom sokli elektrickej prípojky.

### Pripojenie vyrovnania potenciálov

Pre pripojenie vyrovnania potenciálov je na zadnej strane profesionálnej umývačky riadu k dispozícii pripojovacia skrutka s označením .

# Inštalácia

## Miele systém ochrany proti poškodeniu vodou

Pri Miele ochrannom systéme zaručuje Miele pri odborne vykonanej inštalácii rozsiahlu ochranu pred škodami spôsobenými vodou počas celej doby životnosti umývačky riadu.

## Prívod vody

 Voda v umývačke riadu nie je pitná!

- Umývačka riadu musí byť k vodovodnej sieti pripojená podľa miestnych predpisov.
- Voda by mala vyhovovať prinajmenšom požiadavkám európskeho nariadenia o pitnej vode. Vysoký obsah železa môže viesť k hrdzi na umývaných predmetoch a prístroji. Pri obsahu chloridu v úžitkovej vode vyššom ako 100 mg/l stúpa veľmi riziko korózie umývaných predmetov.
- V určitých oblastiach (napr. v alp-ských krajinách) sa môžu v dôsledku špecifického zloženia vody vyskytovať zrazeniny, ktoré pripúšťajú prevádzkovanie umývačky riadu len so zmäkčenou vodou.
- Umývačka riadu zodpovedá platným európskym normám na ochranu pitnej vody.
- Tlak vody (prietokový tlak v mieste prípojky vody) musí byť medzi 50 a 1000 kPa (0,5 a 10 bar). Ak je tlak vody nižší, zobrazí sa na displeji chybové hlásenie Prívod vody (viď kapitola „Pomoc pri poruchách“). Pri vyššom tlaku vody je nutné zabudovať redukčný ventil.
- Pre pripojenie je potrebný uzatvárací ventil s prípojným závitom  $\frac{3}{4}$  palce. Ventil by mal byť ľahko prístupný, pretože mimo doby používania musí byť prívod vody zatvorený.
- Prívodná hadica je asi 1,5 m dlhá tlaková hadica DN 10 so skrutkovacou objímkou  $\frac{3}{4}$  palce. Na predĺženie je možné dodať 1,5 m dlhú ohybnú kovovú hadicu (skúšobný tlak 14000 kPa/ 140 bar). Sitko na zachytávanie nečistôt a regulátor prietoku v skrutkovacej objímke nesmiete odstrániť.

⚠ Napojte umývačku riadu len k úplne odvzdušnenému vodovodnému potrubiu, aby ste zabránili poškodeniu prístroja.

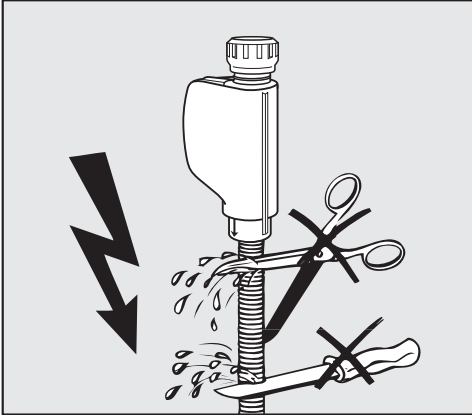

⚠ Prívodnú hadicu **nesmiete** skrátiť alebo poškodiť, pretože sú v nej elektrické vedenia (viď obrázok).

## Predpis pre Nemecko a Švajčiarsko

Podľa národných predpisov pre ochranu pitnej vody musí byť nainštalovaný priložený spätný ventil na prípojku studenej alebo teplej vody medzi vodovodný kohútik a prívodnú hadicu vody.

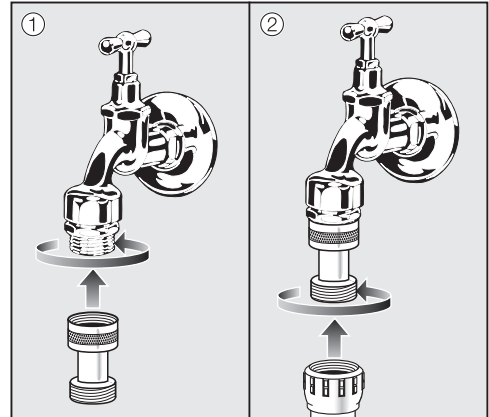

- Naskrutkujte spätný ventil na vodovodný kohútik.
- Naskrutkujte prívodnú hadicu vody na závit spätného ventilu.

# Inštalácia

## Pripojenie odtoku vody

- Do odtoku umývačky riadu je zabudovaný spätný ventil takže cez odtokovú hadicu do umývačky nemôže natecť špinavá voda.
- Umývačku riadu by ste mali prednostne pripojiť ku osobitnému, v mieste inštalácie sa nachádzajúcemu odtokovému systému. Ak nie je k dispozícii zvláštna prípojka, tak doporučujeme pripojenie k dvojkomorovému systému.
- Umývačka riadu je vybavená pružnou odtokovou hadicou, dlhou, 1,5 m (svetlosť 22 mm). Súčasťou príslušenstva umývačky sú hadicové svorky pre pripojenie hadice.
- Vypúšťacie hadice sa nesmú skracovať. Hadicu je možné predĺžiť pomocou spojky a ďalšej hadice. Vypúšťacie potrubie môže byť dlhé max. 4 m a nesmie byť prekročená výtlačná výška 1 m.
- Kapacita odtokového systému musí byť najmenej 16 l/min.

 Pri kladení vypúšťacej hadice dbajte na to, aby sa nezalomila a nebola namáhaná tlakom a ťahom!

## Inštalácia hadice pri nízko umiestnenom odtoku vody

Ak je prípojka pre odtok vody v mieste inštalácie umiestnená nižšie ako vodičko pre kolieska spodného koša v dvierkach, musí byť vypúšťacia hadica vody nainštalovaná v oblúku do výšky tohto vodička pre kolieska spodného koša. Inak môže z umývacieho priestoru počas programu vytekať voda.

## Zabudovanie do vysokej skrine

Pre zabudovanie umývačky riadu do vysokej skrine ja ako voliteľné príslušenstvo k dostaniu APFD 101 a APFD 102.





## Technické údaje

model umývačka riadu	štandardný PFD 101, PFD 102i	XXL PFD 103 SCi
výška voľne stojacieho prístroja	845 mm (nastaviteľná + 35 mm)	-
výška zabudovateľného prístroja	805 mm (nastaviteľná + 65 mm)	845 mm (nastaviteľná + 65 mm)
výška výklenku na zabudovanie	od 805 mm (nastaviteľná + 65 mm)	od 845 mm (nastaviteľná + 65 mm)
šírka	598 mm	598 mm
šírka výklenku na zabudovanie	600 mm	600 mm
hĺbka voľne stojaceho prístroja	600 mm	-
hĺbka zabudovateľného prístroja	570 mm	570 mm
hmotnosť	max. 60 kg	max. 52 kg
napätie príkon istenie	viď typový štítok	viď typový štítok
príkon vo vypnutom stave	0,4 W	0,4 W
príkon v nevypnutom stave	5,0 W	5,0 W
Network Standby	0,9 W	0,9 W
kmitočtové pásmo	2,4000 - 2,4835 GHz	2,4000 - 2,4835 GHz
maximálny vysielací výkon	< 100 mW	< 100 mW
pripojovací tlak vody	50 - 1.000 kPa	50 - 1.000 kPa
pripojka studenej alebo teplej vody	do max. 60 °C	do max. 60 °C
tvrdosť surovej vody	max. 36 °dH	max. 36 °dH
výtlačná výška	max. 1,0 m	max. 1,0 m
výtlačná dĺžka	max. 4,0 m	max. 4,0 m
teplota okolia	5 °C až 40 °C	5 °C až 40 °C
relatívna vlhkosť vzduchu maximálna lineárne klesajúca do	80 % pre teploty do 31 °C 50 % pre teploty do 40 °C	
pripojovací kábel	cca 1,7 m	cca 1,7 m
kapacita	13/14 súprav riadu	14 súprav riadu
hodnoty emisií hluku		
hladina akustického výkonu LwA	46 dB (A)	45 dB (A)
hladina akustického tlaku LpA	34,1 dB (A)	32,5 dB (A)
udelené skúšobné značky	VDE, elektromagnetická kompatibilita EMC	
značka CE	smernica o strojových zariadeniach 2006/42/EG	
adresa výrobcu	Miele & Cie. KG, Carl-Miele-Straße 29, 33332 Gütersloh, Germany	

Nastaveniami môžete prispôbiť riadiacu jednotku umývačky riadu meniacim sa požiadavkám.

Nastavenia môžete kedykoľvek meniť.

## Otvorenie nastavení

- Zapnite umývačku riadu senzorovým tlačidlom  ak je ešte vypnutá.
- Stlačte senzorové tlačidlo  „nastavenia“.

Na displeji sa zobrazí prvá položka menu nastavenia.

K funkcii displeja viď kapitolu „Popis prístroja“, odstavec „Popis funkcie displeja“.

## Zmena nastavení

- Zvoľte senzorovými tlačidlami  $\vee/\wedge$  položku menu, ktorú chcete zmeniť a potvrdte pomocou *OK*.

Vybrané nastavenie submenu je vyznačené háčikom  $\checkmark$ .

- Zvoľte požadované nastavenie senzorovým tlačidlom  $\vee/\wedge$  a potvrdte *OK*.
- Ak chcete opäť opustiť submenu, stlačte senzorové tlačidlo  $\leftarrow$  „späť“.

Displej prejde o jednu úroveň menu vyššie.

## Jazyk

Na displeji sa môžu zobrazíť rôzne jazyky.

Pomocou submenu Jazyk  môžete zmeniť zobrazovaný jazyk ako aj krajinu.

Vlajka za slovom Jazyk  Vám slúži ako návod, ak bol nastavený jazyk, ktorému nerozumiete.

V tomto prípade vyberajte príslušnú položku menu, za ktorou sa zobrazuje vlajka, tak dlho, pokým sa nebude zobrazovať submenu Jazyk .

## Denný čas

Denný aktuálny čas je potrebný pre použitie programovej voľby „časovač“.

### Nastavenie formátu času

Môžete sa rozhodnúť, či sa má denný čas zobrazovať v 24 alebo v 12 hodinovom formáte.

- Vyberte položku menu Formát času.
- Zvoľte požadované nastavenie a potvrdte pomocou OK.

### Nastavenie denného času

Môžete nastaviť aktuálny denný čas.

- Vyberte položku menu Nastaviť.
- Sensorovými tlačidlami  $\vee/\wedge$  nastavte hodiny a potvrdte ich OK. Potom nastavte minúty a potvrdte OK.

Nastavený čas sa uloží do pamäte.

## Tvrdosť vody

Vaša umývačka riadu je vybavená za-riadením na zmäkčovanie vody.

- Umývačku riadu naprogramujte pres-  
ne na tvrdosť vody vo Vašom dome.
- Na presnú tvrdosť vody vo Vašom  
dome sa prípadne opýtajte v prísluš-  
nej vodárni.
- Pri kolísajúcej tvrdosti vody (napr.  
10-15 °dH) naprogramujte vždy naj-  
vyššiu hodnotu (v tomto príklade  
15 °dH).

Ak máte stupeň tvrdosti vo Vašom dome k dispozícii v inej jednotke ako °dH, môžete hodnoty takto prepočítať:  
1 °dH = 0,18 mmol/l = 1,78 °fH

°d	mmol/l	°f	displej
1	0,2	2	1
2	0,4	4	2
3	0,5	5	3
4	0,7	7	4
5	0,9	9	5
6	1,1	11	6
7	1,3	13	7
8	1,4	14	8
9	1,6	16	9
10	1,8	18	10
11	2,0	20	11
12	2,2	22	12
13	2,3	23	13
<b>14</b>	<b>2,5</b>	<b>25</b>	<b>14</b>
15	2,7	27	15
16	2,9	29	16
17	3,1	31	17
18	3,2	32	18
19	3,4	34	19
20	3,6	36	20
21	3,8	38	21
22	4,0	40	22
23	4,1	41	23
24	4,3	43	24
25	4,5	45	25
26	4,7	47	26
27	4,9	49	27
28	5,0	50	28
29	5,2	52	29
30	5,4	54	30
31	5,6	56	31
32	5,8	58	32
33	5,9	59	33
34	6,1	61	34
35	6,3	63	35
36	6,5	65	36

## Leštidlo

Na dosiahnutie optimálneho výsledku umývania môžete upraviť dávkované množstvo leštidla.

Dávkované množstvo je nastaviteľné od 0 do 6 ml.

Z výroby sú nastavené 3 ml.

Dávkované množstvo leštidla môže byť kvôli automatickému prispôbeniu programu vyššie než nastavená hodnota.

Ak na riade ostávajú flaky:

- Nastavte väčšie množstvo leštidla.

Ak na riade ostávajú otláčky alebo šmuhy:

- Nastavte menšie množstvo leštidla.

## Externé dávkovanie

Automatické dávkovanie tekutého čistiaceho prostriedku aktivujte vtedy, keď máte pripojený voliteľný externý dávkovací modul.

K DOS modulu je priložený montážny návod.

- Zvoľte požadované nastavenie a potvrdte tlačidlom OK.

Nastavenie ostane aktívne tak dlho, pokým nedeaktivujete „externé dávkovanie“.

## Množstvo čistiaceho prostriedku

Nasledujúce funkcie je možné vidieť až potom, keď je aktivované externé dávkovanie.

Z výroby je nastavené množstvo čistiaceho prostriedku 0,50 %. Dávkovanie je možné zmeniť v krokoch po 0,05 % od 0,1 do 2,00 %.

## Dávkované množstvo DOS

Z výroby je nastavené dávkované množstvo 60 ml/min. Dávkované množstvo je možné zmeniť v krokoch po 5 ml/min od 10 do 150 ml/min.

Pri dávkovaní dodržujte údaje stanovené výrobcom čistiaceho prostriedku.

- Zvoľte požadovaný čistiaci prostriedok prípadne dávkované množstvo a potvrdte tlačidlom *OK*.

## Odvzdušnenie dávkovacieho systému

Dávkovací systém umývačky riadu môže spoľahlivo dávkovať len vtedy, keď v systéme nie je vzduch.

Dávkovací systém musí byť odvzdušnený ak:

- sa dávkovací systém používa prvýkrát,
- nebol včas naplnený, príp. vymenený zásobník a tým sa dávkovací systém vyprázdnil,
- sa bude vymieňať kanister s čistiacim prostriedkom.

 Pre riadnu funkciu dávkovacieho systému sa pred odvzdušňovaním presvedčte, či je zásobník na čistiaci prostriedok dostatočne naplnený a dávkovacia trubica je pevne zoskrutkovaná so zásobníkom.

- Zvoľte Spustiť odvzdušnenie a potvrdte tlačidlom *OK*.

Spustí sa odvzdušňovanie.

Hneď po skončení odvzdušnenia spustite program  „studené predumytie“, aby ste zriedili a vypláchli prípadne natečený čistiaci prostriedok.

## Jednotka teploty

Teplota sa na displeji môže zobrazovať v stupňoch Celzia alebo v stupňoch Fahrenheit.

- Zvoľte požadované nastavenie a potvrdte tlačidlom *OK*.

## Teplota leštenia

Pre podporu sušenia je možné zvýšiť teplotu záverečného oplachu jednotlivých programov. Táto funkcia nie je k dispozícii pre všetky programy (viď kapitola „Prehľad programov“).

- Zvoľte požadované nastavenie a potvrdte tlačidlom *OK*.

## Miele@home

Vaša umývačka riadu je vybavená integrovaným WiFi modulom.

Umývačku riadu môžete pripojiť na Vašu WiFi sieť.

Tým sa zvýši spotreba energie, aj keď je umývačka riadu vypnutá.

K menu „Nastavenia“ a „Nastavenia, Miele@home“ sa pridávajú ďalšie body menu.

Zaistíte preto, aby bol v mieste inštalácie Vašej umývačky riadu k dispozícii dostatočne silný signál Vašej WiFi siete.

Máte niekoľko možností ako pripojiť svoju umývačku riadu do WiFi siete:

## Vytvorenie Miele@home

Umývačku riadu môžete do svojej siete zapojiť voliteľne prostredníctvom WPS alebo aplikácie.

### Pripojenie cez WPS

Umývačku riadu môžete pripojiť do WiFi siete prostredníctvom WPS (Wi-Fi protected Setup).

Váš WiFi-Router musí byť kompatibilný s WPS.

- **Potvrďte hlásenie** Stlačte tlačidlo WPS pomocou *OK*.
- Do 2 minút aktivujte funkciu „WPS“ na Vašom routeri.
- Ak sa spojenie nadviaže, potvrďte hlásenie pomocou *OK*.

Ak sa spojenie nenadviaže, možno ste neaktivovali dostatočne rýchle WPS na svojom routeri. Zopakujte vyššie uvedené kroky.

## Pripojenie cez aplikáciu

Umývačku riadu môžete prepojiť s aplikáciou Miele@mobile.

Aplikáciu si môžete stiahnuť zdarma z Apple App Store® alebo z Google Play Store™.

## Aplikácia Miele@mobile



- Zvoľte v menu položku Pripojenie cez aplikáciu a potvrdte pomocou OK.
- Postupujte podľa pokynov v aplikácii.

Potom čo Vašu umývačku riadu zapojíte do WiFi siete, môžete pomocou aplikácie vykonávať napríklad nasledujúce akcie:

- vyvolať informácie o stave prevádzky Vašej umývačky riadu
- vyvolať pokyny k priebehu programu Vašej umývačky riadu
- vytvoriť sieť Miele@home s ďalšími prístrojmi pre domácnosť Miele, ktoré majú možnosť WiFi pripojenia

## Aktivovať

Ak chcete umývačku riadu pripojiť ku svojej WiFi sieti, môžete WiFi modul zapnúť.

- Zvoľte v menu položku Aktivovať a potvrdte pomocou OK.

V menu Miele@home sa teraz namiesto Aktivovať zobrazuje položka menu Deaktivovať.

## Deaktivovať

Ak nechcete používať WiFi modul svojej umývačky riadu, môžete ho vypnúť.

- Zvoľte v menu položku Deaktivovať a potvrdte pomocou OK.

V menu Miele@home sa teraz namiesto Deaktivovať zobrazuje položka menu Aktivovať.



## Zobrazenie Stav pripojenia

Môžete si nechať zobraziť aktuálny stav pripojenia svojej umývačky riadu.

- Zvoľte v menu položku *Stav pripojenia* a potvrdte pomocou *OK*.
- Pomocou senzorových tlačidiel  $\vee/\wedge$  si môžete nechať zobraziť postupne intenzitu WiFi signálu, názov svojho routera a príslušnú IP adresu.
- Potvrdte hlásenia pomocou *OK*.

## Vytvoriť nanovo

Táto položka menu sa zobrazuje až vtedy, keď ste Vašu umývačku riadu už raz pripojili ku svojej WiFi sieti.

## Pripojenie cez aplikáciu

- Zvoľte v menu položku *Pripojenie cez aplikáciu* a potvrdte pomocou *OK*.
- Postupujte podľa pokynov v aplikácii.

## Pripojenie cez WPS

- Zvoľte v menu položku *Pripojenie cez WPS* a potvrdte pomocou *OK*.
- Nasledujte pokyny na displeji.

## Konfigurácia siete

Všetky nastavenia WiFi modulu (ak je k dispozícii) môžete v tejto položke menu vynulovať na nastavenia z výroby.

Sieťovú konfiguráciu vynulujte, keď umývačku riadu likvidujete, predávate, alebo keď uvádzate do prevádzky použitú umývačku. Je to jediný spôsob, ako zabezpečiť odstránenie všetkých osobných údajov a predchádzajúci používateľ tak už nemôže mať k umývačke prístup.

## Vzdialené ovládanie

Táto položka menu sa zobrazuje až vtedy, keď ste Vašu umývačku riadu už raz zapojili do svojej WiFi siete (viď kapitola „Nastavenia“, odstavec „Miele@home“).

Ak by ste chceli voľbu *Vzdialené ovládanie* natrvalo vypnúť, môžete to nastaviť v tejto položke menu. Senzorové tlačidlo  už potom nebude voliteľné, pokým nastavenie opäť nezmeníte.

Aj keď je voľba *Vzdialené ovládanie* vypnutá, môžete cez aplikáciu *Miele@mobile* vyvolať informácie o prístroji. Nemôžete ale spúšťať programy a meniť nastavenia.

## RemoteUpdate

Bod menu „RemoteUpdate“ sa zobrazí a je voliteľný len vtedy, keď sú splnené predpoklady pre používanie Miele@home (viď kapitola „Prvé uvedenie do prevádzky“, odstavec „Miele@home“).

Funkciou RemoteUpdate je možné aktualizovať software Vašej umývačky riadu. Ak je pre Vašu umývačku riadu k dispozícii aktualizácia, tak si ju umývačka automaticky stiahne. Inštalácia aktualizácie neprebehne automaticky, musí byť Vami manuálne spustená.

Ak neinštalujete aktualizáciu, môžete Vašu umývačku riadu používať tak ako obvykle. Miele však doporučuje aktualizáciu inštalovať.

### Zapnutie/vypnutie

Z výroby je zapnutá aktualizácia RemoteUpdate. Aktualizácia, ktorá je k dispozícii sa automaticky stiahne a Vy ju musíte potom manuálne spustiť.

Vypnite RemoteUpdate, keď nechcete, aby sa automaticky stiahla aktualizácia.

## Priebeh aktualizácie RemoteUpdate

Informácie o obsahu a rozsahu aktualizácie RemoteUpdates sú k dispozícii v aplikácii Miele@mobile.

Ak je k dispozícii aktualizácia, na displeji Vašej umývačky riadu sa objaví hlásenie.

Aktualizáciu môžete okamžite inštalovať, alebo ju posunúť na neskôr. Dotaz sa zobrazí po opätovnom zapnutí umývačky riadu.

Ak nechcete inštalovať aktualizáciu, vypnite položku RemoteUpdate.

Aktualizácia môže trvať niekoľko minút.

Pri RemoteUpdate je potrebné dbať na nasledovné:

- Pokiaľ nedostanete žiadne hlásenie, nie je k dispozícii aktualizácia.
- Nainštalovanú aktualizáciu nie je možné zrušiť.
- Počas aktualizácie nevypínajte umývačku riadu. V inom prípade sa aktualizácia stornuje a nenainštaluje.
- Niektoré aktualizácie softwaru môže vykonávať len servisná služba Miele.

## SmartStart

Táto položka menu sa zobrazuje až vtedy, keď ste Vašu umývačku riadu už raz zapojili do svojej WiFi siete (viď kapitola „Nastavenia“, odstavec „Miele@home“).

Pomocou funkcie SmartStart môžete svoju umývačku riadu nechať automaticky spustiť v čase obzvlášť priaznivej elektrickej tarify svojho dodávateľa energie.

Pre využitie tejto funkcie potrebujete prípadne ďalšie technické príslušenstvo.

Ak máte aktivované SmartStart Povoliť, tak sa v menu „časovač“  zvoleného programu už nezobrazuje EcoStart, ale SmartStart. Umývačka riadu sa potom spustí vo Vami uvedenom časovom intervale signálom zaslaným Vaším dodávateľom elektrickej energie.

Ak Váš dodávateľ energie nepošle spúšťač signál ani v najneskoršom možnom okamihu spustenia, umývačka riadu sa spustí automaticky.

## EcoStart

Aby Vaša umývačka riadu umývala čo najlacnejšie, môžete pomocou voľby EcoStart využívať časovo premenné elektrické tarify (viď kapitola „Voľby“, odstavec „Časovač“).

Pomocou tejto voľby môžete svoju umývačku riadu spúšťať automaticky v dobách najvýhodnejšej elektrickej tarify svojho dodávateľa energie.

Pre využitie tejto voľby musíte vopred nastaviť až 3 časy elektrických taríf, počas ktorých sa umývačka riadu môže spúšťať. Týmto časovým zónam môžete priradiť rôzne priority. Čas s najvýhodnejšou elektrickou tarifou dostane prioritu 1.

Zistite si k tomu u svojho dodávateľa energie denné časy najvýhodnejších elektrických taríf.

Keď sú doby elektrických taríf nastavené, môžete pomocou voľby EcoStart pri každom programe nastaviť požadovaný najneskorší čas jeho skončenia.

Umývačka riadu sa potom spúšťa automaticky v cenovo najvýhodnejšej tarife za energie. Program bude ukončený najneskôr v nastavenom čase ukončenia.

## Nastavenie časov elektrických taríf

Skôr ako môžete použiť voľbu EcoStart musíte nastaviť najmenej jednu dobu elektrickej tarify.

- Senzorovými tlačidlami  $\vee/\wedge$  zvolte niektorý z časov elektrickej tarify T1-T3, ktorý by ste chceli nastaviť a potvrdte pomocou *OK*.

Začiatok zvoleného času elektrickej tarify sa zobrazí a je označený blok číslic znázorňujúcich hodiny.

- Senzorovými tlačidlami  $\vee/\wedge$  nastavte hodiny a minúty začiatočného času a potvrdte ich pomocou *OK*.

Zobrazí sa koniec zvoleného času elektrickej tarify a je označený blok číslic znázorňujúcich hodiny.

- Senzorovými tlačidlami  $\vee/\wedge$  nastavte hodiny a minúty koncového času a potvrdte ich pomocou *OK*.

Čas elektrickej tarify sa uloží do pamäti a zobrazí sa príslušná priorita.

- Senzorovými tlačidlami  $\vee/\wedge$  nastavte želanú prioritu a potvrdte ju pomocou *OK*.

- Potvrdte hlásenie pomocou *OK*.

Čas elektrickej tarify bol aktivovaný.

## Zmena časov elektrickej tarify

Môžete zmeniť začiatok, koniec alebo prioritu času elektrickej tarify.

- Senzorovými tlačidlami  $\vee/\wedge$  zvolte niektorý z časov elektrickej tarify T1-T3, ktorý by ste chceli zmeniť a potvrdte pomocou *OK*.
- Zvolte na displeji nastavenia, ktoré chcete zmeniť a potvrdte pomocou *OK*.
- Zvolte požadované nastavenie senzorovými tlačidlami  $\vee/\wedge$  a potvrdte s *OK*.
- Potvrdte hlásenie pomocou *OK*.

Zmena bola uložená do pamäti.

## Vymazanie časov elektrickej tarify

Môžete vymazať nastavenia niektorého času elektrickej tarify a tým túto časovú zónu deaktivovať pre voľbu EcoStart.

- Sensorovými tlačidlami  $\vee/\wedge$  zvolte niektorý z časov elektrickej tarify T1-T3, ktorý by ste chceli vymazať a potvrdte pomocou *OK*.
- Zvolte napríklad T1 vymazať a potvrdte pomocou *OK*.
- Zvolte napríklad T1 naozaj vymazať a potvrdte pomocou *OK*.

Nastavenia zvoleného času elektrickej tarify sa vynulujú.

- Potvrdte hlásenie pomocou *OK*.

Čas elektrickej tarify bol zrušený.

## Spotreba (EcoFeedback)

Môžete nastaviť, či sa bude zobrazovať spotreba vody aktuálne zvoleného programu. Pritom sa pred priebehom programu zobrazuje predpokladaná spotreba a po skončení programu skutočná spotreba.

V tomto menu si môžete nechať zobrazit' tiež celkovú spotrebu vody všetkých už prebehnutých umývacích cyklov Vašej umývačky riadu (viď kapitola „Ekologické umývanie riadu“, odstavec „Ukazovateľ spotreby EcoFeedback“).

## Zobrazenie Spotreba

- Zvolte v menu položku Zobrazenie spotreby a potvrdte pomocou *OK*.
- Zvolte požadované nastavenie a potvrdte pomocou *OK*.

## Zobrazenie Celková spotreba

- Zvolte v menu položku Celková spotreba a potvrdte pomocou *OK*.
- Pomocou položky menu Voda sa zobrazí celková spotreba.

Hodnotu celkovej spotreby môžete vynulovať.

- Zvolte v menu položku Resetovať a potvrdte pomocou *OK*.
- Zvolte v menu položku Áno a potvrdte pomocou *OK*.
- Potvrdte hlásenie pomocou *OK*.

Hodnoty sa vynulujú.

## Jas displeja

Jas zobrazenia na displeji môžete nastaviť v 7 stupňoch.

## Hlasitosť

Pri aktivovaných tónoch signálu sa koniec umývacieho programu a prípadné vzniknuté chyby signalizujú radom tónov.

### Tóny signálu v prípade chyby

Výstražný tón pri vzniku chyby zaznie 4-krát v intervaloch s krátkou prestávkou.

Výstražný tón v prípade chyby nie je možné vypnúť.

### Signálne tóny

Tóny signálu na konci programu zaznejú 4-krát v intervaloch s krátkou prestávkou.

Hlasitosť tónov signálu na konci programu môžete nastaviť v 7 stupňoch. Ak nie je zvolený žiadny stupeň, tóny signálu sú vypnuté.

### Tón tlačidiel

Každé stlačenie sensorového tlačidla je potvrdené akustickým signálom.

Hlasitosť tónov tlačidiel môžete nastaviť na 7 stupňov. Ak nie je zvolený žiadny stupeň, je tón tlačidiel vypnutý (s výnimkou sensorového tlačidla  zap./vyp.).

### Uvítacia melódia

Keď umývačku riadu zapnete alebo vypnete, zaznie krátka melódia.

Spustenie tejto melódie môžete vypnúť.

## Zobrazenie nedostatku

Ak trvalo používate viacfunkčné čistiace prostriedky alebo automatické dávkovanie čistiaceho prostriedku pomocou PowerDisku Miele (ak je k dispozícii) a rušia Vás indikátory doplnenia soli a leštidla, môžete oba indikátory doplnenia spoločne vypnúť.

Ak už viacfunkčný čistiaci prostriedok nebudete používať, naplňte prístroj soľou a leštidlom. Zapnite opäť indikátory doplnenia.

## AutoOpen

V niektorých programoch sa dvierka automaticky pootvoria, aby sa zlepšilo sušenie.

Túto funkciu môžete vypnúť.



Poškodenia vodnou parou.

Vodná para môže poškodiť citlivé hrany pracovnej dosky, keď po skončení programu otvoríte dvierka a ventilátor už ďalej nebeží.

Ak máte vypnuté automatické otváranie dvierok a napriek tomu by ste chceli dvierka po skončení programu otvoriť, tak ich úplne otvorte.

## BrilliantLight

Umývačka riadu je vybavená osvetlením umývacieho priestoru.

Pri otvorených dvierkach sa osvetlenie po 15 minútach automaticky vypne.

Osvetlenie umývacieho priestoru môžete aj trvale vypnúť.

## Verzia software

Pre prípad servisu si môžete nechať zobraziť stav softwaru elektroniky Vašej umývačky riadu.

## Predajca

Len pre špecializovaných predajcov!

Umývačka riadu je vybavená predvádzačím režimom pre špecializované obchody.

## Nastavenia z výroby

Nastavenia umývačky riadu môžete vynulovať na nastavenie z výroby.

Nastavenie WiFi modulu (ak je k dispozícii) musíte vynulovať osobitne (viď kapitola „Nastavenia“, odstavec „Miele@home“).

## Nastavenia prístroja

Všetky nastavenia umývačky riadu, ktoré sa netýkajú WiFi modulu, môžete v tejto položke menu vynulovať na nastavenia z výroby.











**Miele**

Miele s.r.o.  
Plynárenská 1  
821 09 Bratislava  
Tel.: +421 2 58 103 111  
Servis-tel.: +421 2 58 103 131  
E-mail: info@miele.sk  
Internet: www.miele.sk

**Servisná služba Miele  
príjem servisných zákaziek**

**0800 MIELE1  
(0800 643 531)**



Miele & Cie. KG  
Carl-Miele-Straße 29, 33332 Gütersloh, Nemecko