



**NII84B10AB**

<b>BG</b>	Ръководство за употреба   <b>Плоча</b>	<b>2</b>
<b>CS</b>	Návod k použití   <b>Varná deska</b>	<b>26</b>
<b>DA</b>	Bruksanvisning   <b>Kogesektion</b>	<b>48</b>
<b>EN</b>	User Manual   <b>Hob</b>	<b>70</b>
<b>ET</b>	Kasutusjuhend   <b>Pliidiplaat</b>	<b>91</b>
<b>FI</b>	Käyttöohje   <b>Keittotaso</b>	<b>112</b>
<b>FR</b>	Notice d'utilisation   <b>Table de cuisson</b>	<b>134</b>
<b>DE</b>	Benutzerinformation   <b>Kochfeld</b>	<b>158</b>
<b>HU</b>	Használati útmutató   <b>Főzőlap</b>	<b>183</b>
<b>IS</b>	Notendaleiðbeiningar   <b>Helluborð</b>	<b>206</b>
<b>LV</b>	Lietošanas instrukcija   <b>Plīts</b>	<b>227</b>
<b>LT</b>	Naudojimo instrukcija   <b>Kaitlentė</b>	<b>249</b>
<b>NO</b>	Bruksanvisning   <b>Platetopp</b>	<b>270</b>
<b>SK</b>	Návod na používanie   <b>Varný panel</b>	<b>292</b>
<b>SV</b>	Bruksanvisning   <b>Inbyggnadshäll</b>	<b>314</b>



## Добре дошли в AEG! Благодарим Ви, че избрахте нашия уред.



Вижте полезни съвети за употреба, брошури, отстраняване на неизправности, информация за сервиз и ремонт:  
[www.aeg.com/support](http://www.aeg.com/support)

Запазваме си правото на изменения.

## СЪДЪРЖАНИЕ

1. ИНФОРМАЦИЯ ЗА БЕЗОПАСНОСТ.....	2
2. ИНСТРУКЦИИ ЗА БЕЗОПАСНОСТ.....	5
3. МОНТАЖ.....	7
4. ОПИСАНИЕ НА УРЕДА.....	10
5. ПРЕДИ ПЪРВА УПОТРЕБА.....	11
6. ВСЕКИДНЕВНА УПОТРЕБА.....	12
7. ДОПЪЛНИТЕЛНИ ФУНКЦИИ.....	15
8. ПРЕПОРЪКИ И СЪВЕТИ.....	18
9. ГРИЖА И ПОЧИСТВАНЕ.....	21
10. ОТСТРАНЯВАНЕ НА НЕИЗПРАВНОСТИ.....	21
11. ТЕХНИЧЕСКИ ДАННИ.....	24
12. ЕНЕРГИЙНА ЕФЕКТИВНОСТ.....	24
13. ОПАЗВАНЕ НА ОКОЛНАТА СРЕДА.....	25

## 1. ⚠ ИНФОРМАЦИЯ ЗА БЕЗОПАСНОСТ

Преди монтирането и употребата на уреда внимателно прочетете предоставените инструкции. Производителят не е отговорен за наранявания или повреди в резултат на неправилна инсталация или употреба. Винаги дръжте инструкциите на безопасно и лесно достъпно място за справка в бъдеще.

### 1.1 Безопасност за деца и лица в неравностойно положение

- Този уред може да бъде използван от деца над 8-годишна възраст, както и от лица с намалени физически, сетивни и умствени възможности или от лица без опит и познания, само ако те са под наблюдение или бъдат инструктирани относно безопасната употреба на уреда и разбират възможните рискове. Деца под 8-годишна възраст и хора с тежки

или комплексни увреждания трябва да се държат далеч от уреда, освен ако не са под постоянно наблюдение.

- Децата трябва да бъдат под наблюдение, за да се гарантира, че не си играят с уреда.
- Дръжте всички опаковки далече от деца и изхвърлете опаковките по местните правила.
- **ПРЕДУПРЕЖДЕНИЕ:** Уредът и неговите достъпни части се нагорещават по време на употреба. Пазете децата и домашните любимци далеч от уреда, когато се използва и когато се охлажда.
- Ако уредът има устройство за детска безопасност, то трябва да се активира.
- Деца не трябва да извършват почистване или поддръжка на уреда, когато са без надзор.

## **1.2 Обща безопасност**

- Този уред е предназначен само за готвене.
- Този уред е предназначен за домашна употреба в затворени помещения.
- Този уред може да се използва в офиси, стаи в хотел, стаи в мотел, къщи за гости и други подобни места за настаняване, където това използване не надвишава (средно) нивото на домашна употреба.
- **ПРЕДУПРЕЖДЕНИЕ:** Уредът и неговите достъпни части се нагорещават по време на употреба. Трябва да се внимава и да се избягва докосване на нагряващите се елементи.
- **ПРЕДУПРЕЖДЕНИЕ:** Готвенето с животинска или растителна мазнина без надзор може да е опасно и да предизвика пожар.
- Димът е признак за прегряване. Никога не използвайте вода за потушаване на огъня при готвене. Изключете уреда и покрийте пламъците с одеяло или капак.
- **ПРЕДУПРЕЖДЕНИЕ:** Уредът не трябва да е захранван чрез външно превключващо устройство като таймер или

да е свързан към електрическа верига, която постоянно се включва и изключва от устройство.

- **ВНИМАНИЕ!** Процесът на готвене трябва да се контролира (дори и автоматичните функции за готвене). Краткият процес на готвене трябва да бъде наблюдаван постоянно.
- **ПРЕДУПРЕЖДЕНИЕ:** Опасност от пожар: Не съхранявайте предмети върху повърхностите за готвене.
- Метални предмети като ножове, вилници, лъжици и капаци не трябва да се поставят върху гот. плот, тъй като могат да се загреят.
- Не използвайте уреда, преди да го инсталирате във вградената конструкция.
- Не почиствайте уреда с парочистачка.
- След употреба, изключете плота посредством ключа за управление и не разчитайте на функцията за локализиране на готв. съдове.
- Ако стъклокерамичната / стъклената повърхност е напукана, изключете уреда и го изключете от електрическата мрежа. В случай че уредът е свързан директно към електрическата мрежа с помощта на съединителна кутия, премахнете предпазителя, за да изключите уреда от електрическата мрежа. Във всеки един случай се свържете с оторизирания сервизен център.
- Ако охранващият кабел е повреден, той трябва да се замени от производителя, от упълномощения сервизен център или от лица със сходна квалификация, за да се избегне опасност.
- **ПРЕДУПРЕЖДЕНИЕ:** Използвайте само предпазители за котлони разработени от производителя или упоменати от него в инструкциите за употреба, или предпазители за котлони вградени в уреда. Използването на неподходящи предпазители може да доведе до злополуки.

## 2. ИНСТРУКЦИИ ЗА БЕЗОПАСНОСТ

### 2.1 Инсталация

#### **ВНИМАНИЕ!**

Само квалифицирано лице може да извърши монтажа на уреда.

#### **ВНИМАНИЕ!**

Опасност от нараняване или повреда на уреда.

- Махнете всички опаковки.
- Не монтирайте и не използвайте повреден уред.
- Следвайте инструкциите за инсталиране, приложени към уреда.
- Трябва да спазвате минималното разстояние до други уреди и устройства.
- Винаги внимавайте, когато местите уреда, тъй като е тежък. Винаги използвайте предпазни ръкавици и затворени обувки.
- Уплътнете срязаните повърхности на отвора с уплътнител, за да предотвратите издуване поради влага.
- Предпазвайте долната част на уреда от пара и влага.
- Не монтирайте уреда близо до врата или под прозорец. Така ще предотвратите падането на горещи готварски съдове от уреда, когато се отвори вратата или прозорецът.
- Всеки уред има охлаждащи вентилатори на дъното.
- Ако уредът е монтиран над чекмеджето:
  - Не складирайте малки парченца или хартийки, които могат да бъдат всмукани и да наранят охлаждащите вентилатори или да повредят охлаждащата система.
  - Пазете дистанция от минимум 2 см между дъното на уреда и складираните части в чекмеджето.
- Отстранете всякакви разделящи панели, монтирани в шкафа под уреда.

### 2.2 Електрическо свързване

#### **ВНИМАНИЕ!**

Риск от пожар или токов удар.

- Всички електрически връзки трябва да се извършват от квалифициран електротехник
- Уредът трябва да се заземи.
- Преди за извършване на действие, се уверете, че уредът е изключен от електрозахранването.
- Уверете се, че параметрите на табелката с технически данни са съвместими с електрическите данни на захранващата мрежа.
- Уверете се, че уредът е монтиран правилно. Хлабави и неправилни електрически захранващи кабели или щепсели (ако са налични) могат да доведат до пренагряване.
- Използвайте подходящ захранващ кабел.
- Не позволявайте захранващият кабел да се преплита.
- Уверете се, че е инсталирана защита от токов удар.
- Закрепете кабела с притягаща скоба против опъване.
- Уверете се, че кабелът за електрозахранването или щепселът (ако е наличен) не докосват нагорещения уред или горещи съдове за готвене, когато включите уреда в контакт.
- Не използвайте разклонители или адаптери с много входове.
- Не повреждайте захранващия щепсел (ако е наличен) или захранващия кабел. Свържете се с нашия оторизиран сервизен център или електротехник за смяната на повреден захранващ кабел.
- Защитата от токов удар на горещите и изолирани части трябва да бъде затегната по такъв начин, че да не може да се отстрани без инструменти.
- Свържете кабела за захранването към контакта единствено в края на инсталацията. Уверете се, че щепселът

за хранване е достъпен след инсталирането.

- Ако контактът е разхлабен, не свързвайте хранващия щепсел.
- Не издърпвайте хранващия кабел, за да изключите уреда. Винаги издърпвайте щепсела на хранването.
- Използвайте само правилни устройства за изолация: предпазни прекъсвачи на мрежата, предпазители (предпазителите от винтов тип трябва да се извадят от фасунгата), изключватели и контактори за утечка на заземяването.
- Електрическата инсталация трябва да има изолиращо устройство, което Ви позволява да изключите уреда от ел. мрежата при всички полюси. Изолиращото устройство трябва да е с ширина на отваряне на контакта минимум 3 мм.
- Ако кодът E3 се появи на екрана, незабавно изключете плота и проверете дали електрическото свързване и мрежовото напрежение са правилни.

### 2.3 Използване

#### **ВНИМАНИЕ!**

Риск от нараняване, изгаряния и токов удар.

- Не променяйте предназначението на уреда.
- Отстранете всички опаковки, етикети и защитно фолио (ако е необходимо) преди първоначалната употреба.
- Уверете се, че вентилационните отвори не са блокирани.
- Не оставяйте уреда без надзор по време на работа.
- Изключвайте зоната за готвене след всяка употреба.
- Не поставяйте прибори за хранене или тенджери върху зоните за готвене. Те могат да се нагорещят.
- Не работете с уреда с мокри ръце или когато има контакт с вода.
- Не използвайте уреда като работна повърхност или повърхност за съхранение.

- Ако повърхността на уреда е напукана, незабавно изключете уреда от хранването. Това се прави с цел предотвратяване на токов удар.
- Потребители с пейсмейкър трябва да спазват дистанция най-малко 30 см от индукционните зони за готвене, когато уредът работи.
- Когато поставяте храна в горещо масло, тя може да пръска мазнина.
- Не използвайте алуминиево фолио или други материали между повърхността за готвене и готварския съд, освен ако не е посочено друго от производителя на този уред.
- Използвайте само принадлежности, препоръчани от производителя за този уред.

#### **ВНИМАНИЕ!**

Опасност от пожар и експлозия.

- Нагорещените мазнини или масло могат да доведат до отделяне на възпламеними пари. Не доближавайте пламък или нагорещени предмети до мазнината или маслото, когато готвите с такива.
- Парите, които отделя много нагорещеното масло, могат да доведат до внезапно възпламеняване.
- Използваното масло, което може да съдържа остатъци от храна, може да причини пожар при по-ниска температура в сравнение с маслото, използвано за първи път.
- Не поставяйте запалими продукти или предмети, които са намокрени със запалими продукти, в близост до уреда или върху него.

#### **ВНИМАНИЕ!**

Риск от повреда на уреда.

- Не дръжте горещи готварски съдове върху табло за управление.
- Не поставяйте горещ капак на тиган върху стъклената повърхност на плота.
- Не оставяйте течността в готварските съдове да изври напълно.
- Внимавайте да не изгървате предмети или готварски съдове върху уреда. Повърхността може да се повреди.

- Не включвайте зоните за готвене, когато на тях има празни готварски съдове, или когато няма такива.
- Готварските съдове от чугун или такива с повредено дъно могат да надраскат стъклото/стъклокерамиката. Винаги повдигайте тези предмети, когато трябва да ги преместите върху повърхността за готвене.

## 2.4 Грижа и почистване

- Почиствайте редовно уреда, за да предотвратите увреждане на повърхностния материал.
- Изключете уреда и го оставете да се охлади, преди да го почистите.
- Не използвайте водна струя или пара, за да почистите уреда.
- Почистете уреда с мокра, мека кърпа. Използвайте само неутрални препарати. Не използвайте абразивни продукти, абразивни почистващи подложки, разтворители или метални предмети, освен ако не е посочено друго.

## 2.5 Обслужване

- За поправка на уреда се свържете с оторизирания сервизен център.

Използвайте само оригинални резервни части.

- Относно лампата(ите) вътре в този продукт и резервните лампи, продавани отделно: Тези лампи са предназначени да издържат на екстремни физически условия в домакински уреди, като температура, вибрации, влажност или са предназначени да сигнализират информация за работното състояние на уреда. Те не са предназначени за използване в други приложения и не са подходящи за осветяване на помещения в домакинството.

## 2.6 Изхвърляне

### ВНИМАНИЕ!

Риск от нараняване или задушаване.

- Свържете се с местните власти за информация как да изхвърлите уреда.
- Изключете уреда от електрозахранването.
- Извадете захранващия ел. кабел в близост до уреда и го изхвърлете.

# 3. МОНТАЖ

### ВНИМАНИЕ!

Вж. глава "Безопасност".

## 3.1 Преди монтажа

Преди да инсталирате плочата, по-долу запишете информацията от табелката с данни. Табелката с основните данни е разположена в долната част на плочата.

Сериен номер .....

## 3.2 Вградени плочи

Вградените плочи могат да се използват само след като са монтирани в подходящи вградени единици и работни плотове, които отговарят на стандартите.

## 3.3 Свързващ кабел

- Плочата се доставя със свързващ кабел.
- За да подмените повреден захранващ кабел, използвайте кабел тип: H05V2V2-F който издържа на температура от 90 °C или по-висока. Един проводник трябва да има минимално напречно сечение в съответствие с таблицата по-долу. Свържете се с Вашия местен сервизен център. Свързващият кабел може да се подменя само от квалифициран електротехник.

### **⚠ ВНИМАНИЕ!**

Всички ел. връзки трябва да се направят от квалифициран електротехник.

### **⚠ ПРЕДУПРЕЖДЕНИЕ!**

Връзките чрез контактните щепсели са забранени.

### **⚠ ПРЕДУПРЕЖДЕНИЕ!**

Не пробивайте или запоявайте крайщата на жицата. Това е забранено.

### **⚠ ПРЕДУПРЕЖДЕНИЕ!**

Не свързвайте кабела без покриващ шлах за накрайника.

#### **Еднофазова връзка**

1. Премахнете крайната муфа за проводник от черния, кафявия и синия проводник.
2. Премахнете част от изолацията от кафявия, черния и синия накрайник.

3. Свържете крайщата на черните и кафявите кабели.
4. Сложете нова крайната муфа за проводник на всеки споделян край на проводник (необходим е специален инструмент).
5. Свържете крайщата на два сини кабели.
6. Сложете нова крайната муфа за проводник на всеки споделян край на проводник (необходим е специален инструмент).

#### **Двуфазово свързване**

1. Премахнете от накрайника ръкав синия проводник.
2. Премахнете част от изолацията от сините накрайници на проводника.
3. Свържете крайщата на два сини кабели.
4. Сложете нов шлах на всеки споделян край на проводника (необходим е специален инструмент).

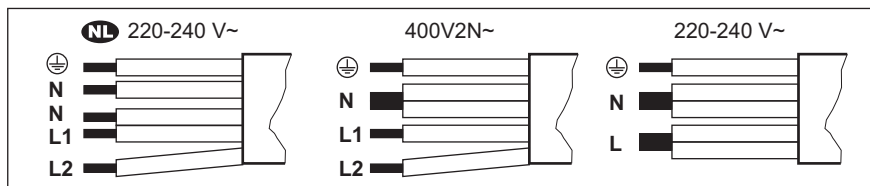

<b>NL 220 - 240 V~</b>	<b>Двуфазово свързване: 400 V2N~</b>	<b>Еднофазова връзка:</b>
<b>5x1,5 мм<sup>2</sup></b>	<b>5x1,5 мм<sup>2</sup> или 4x2,5 мм<sup>2</sup></b>	<b>5x1,5 мм<sup>2</sup> или 3x4 мм<sup>2</sup></b>
Зелен - жълт	Зелен - жълт	Зелен - жълт
N Синьо и синьо	N Синьо и синьо	N Синьо и синьо
L1 Черно	L1 Черно	L Черно и кафяво
L2 Кафяво	L2 Кафяво	

### **3.4 Сглобяване**

Ако инсталирате плот под панела на абсорбатора, моля, вижте минималното разстояние между уредите в инструкциите за монтаж на абсорбатора.





Ако уредът е инсталиран над чекмедже, вентилацията на плота може да загрее елементите, съхранявани в чекмеджето по време на процеса на готвене.

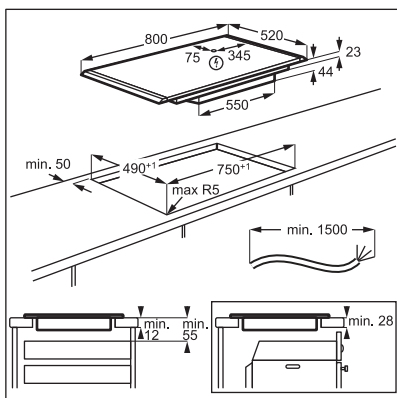

Потърсете видео урока „Как да монтирате Вашия индукционен плот AEG - монтаж на работен плот“, като напишете пълното име, показано на графиката по-долу.

 [www.youtube.com/electrolux](http://www.youtube.com/electrolux)  
[www.youtube.com/aeg](http://www.youtube.com/aeg)

How to install your AEG  
 Induction Hob - Worktop installation 

## 4. ОПИСАНИЕ НА УРЕДА

### 4.1 Разположение на повърхността за готвене

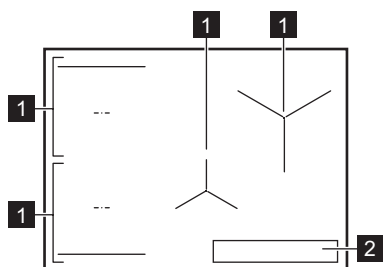

- 1 Индукционна зона за готвене
- 2 Контролен панел





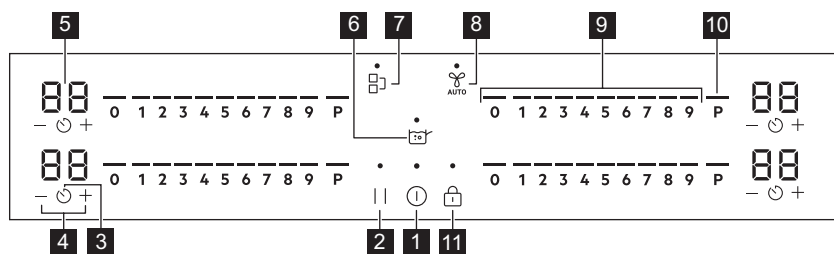

За подробна информация за размерите на зоните за готвене, вижте „Технически данни“.

### 4.2 Оформление на контролния панел





Използвайте сензорните полета, за да работите с уреда. Показанията на дисплея, индикаторите и звуковите сигнали показват кои функции работят.

Сензорно поле	Функция	Описание
1	ВКЛ. / ИЗКЛ.	За активиране и деактивиране на уреда.
2	Пауза	За активиране и деактивиране на функцията.
3	Таймер	За настройване на функцията.
4	-	Увеличава или намалява времето.
5 -	Дисплей на таймера	Показва времето в минути.
6	SenseBoil®	SenseBoil®. За автоматично регулиране на температурата на водата, така че тя да не заври, след като достигне точката на кипене.

Сен-зорно поле	Функция	Описание
7 	Bridge	За активиране и деактивиране на функцията.
8 	Hob²Hood	За да активирате и деактивирате ръчния режим на функцията.
9 -	Лента за управление	За настройване на степен за нагряване.
10 	PowerBoost	За да активирате функцията.
11 	Заклучване / Защита за деца	За заключване / отключване на командното табло.

### 4.3 Индикатори на екрана

Индикатор	Описание
 + число	Има неизправност.
	OptiHeat Control (3-стъпков индикатор за остатъчна топлина): продължаване на готвенето/поддържане топло/остатъчна топлина.

## 5. ПРЕДИ ПЪРВА УПОТРЕБА

### **ВНИМАНИЕ!**







Вж. глава "Безопасност".

### 5.1 Ограничение на мощността

Ограничение на мощността определя общата мощност, използвана от плочата в рамките предпазителите в домашната инсталация.

Плочата е настроена по подразбиране на най-високото възможно ниво на мощност.

**За да увеличите или намалите ниво на мощност:**

1. Влезте в менюто: натиснете и задръжте  за 3 секунди. След това натиснете и задръжте .
2. Натиснете  на предния таймер, докато се появи .
3. Натиснете  /  на предния таймер, за да зададете нивото на мощност.
4. Натиснете , за да излезете.

### Нива на мощност

Вж. глава "Техническа информация".

### **ПРЕДУПРЕЖДЕНИЕ!**

Уверете се, че избраната мощност е подходяща за шнурове на домашното оборудване.

### **ПРЕДУПРЕЖДЕНИЕ!**

Ако нивото на мощност е по-ниско или равно на 2000W, не можете да активирате SenseBoil®.

- P73 — 7350 W
- P15 — 1500 W
- P20 — 2000 W
- P25 — 2500 W
- P30 — 3000 W
- P35 — 3500 W
- P40 — 4000 W
- P45 — 4500 W
- P50 — 5000 W
- P60 — 6000 W

## 6. ВСЕКИДНЕВНА УПОТРЕБА

### ВНИМАНИЕ!

Вж. глава "Безопасност".

### 6.1 Активиране и деактивиране

Натиснете и задръжте , за да активирате или деактивирате плочата.

### 6.2 Откриване на съд

Тази функция показва наличието на готварски съд върху плочата и деактивира зоните за готвене, ако не бъде открит готварски съд по време на готвене.

Ако поставите готварски съд върху зона за готвене, преди да изберете степен на нагряване, индикаторът над 0 на лентата за управление се появява.

Ако махнете готварския съд от активирана зона за готвене и го оставите настрана временно, индикаторите над съответната контролна лента ще започнат да мигат. Ако не поставите готварския съд обратно върху активираната зона за готвене в рамките на 120 секунди, зоната за готвене ще се деактивира автоматично.

За да подновите готвенето, поставете готварския съд обратно върху зоните за готвене в рамките на посоченото време.

### 6.3 Използване на зоните за готвене

Сложете готварските съдове върху центъра на избраната зона за готвене. Индукционните зони за готвене автоматично се приспособяват към размера на дъното на готварския съд.

Можете да готвите с голям готварски съд на две зони за готвене едновременно, като използвате функцията Bridge. Готварските съдове трябва да покриват средата на двете зони, но да не излизат извън маркировката. Ако съдовете за готвене се намират между двата центъра, функцията Bridge няма да бъде активирана.

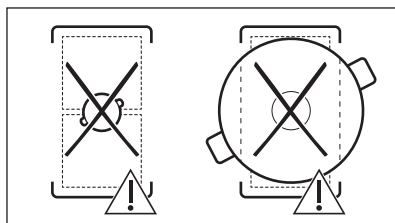
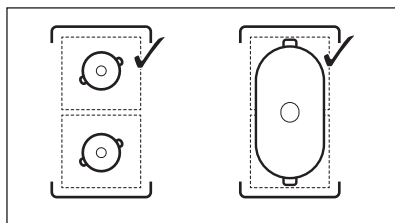

### 6.4 Настройки за затопляне

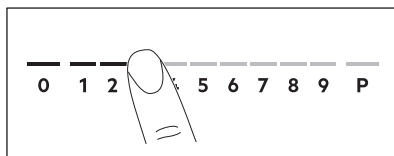

1. Натиснете желаната степен на нагряване на лентата за управление. Индикаторите над лентата за управление се появяват до избраното ниво на настройката на нагряване.
2. За да деактивирате зона за готвене, натиснете 0.

### 6.5 PowerBoost

Тази функция предоставя повече мощност на индукционните зони за готвене. Функцията може да бъде активирана за индукционните зони за готвене за ограничен период от време. След това, индукционната зона за готвене автоматично се превключва обратно на най-високата настройка за нагряване.



Вж. глава "Техническа информация".

За да активирате функцията за зоната за готвене: докоснете **P**.

За да изключите функцията: промяна на настройката на нагряване.

## 6.6 OptiHeat Control (3-стъпков индикатор за остатъчна топлина)

### ВНИМАНИЕ!

 Докато индикаторът свети, съществува риск от изгаряния от остатъчна топлина.

Индукционните зони за готвене произвеждат топлина, необходима за процеса на готвене, направо на дъното на готварския съд. Стъклокерамиката се загрева от топлината на съдовете за готвене.

Индикаторите се появяват, когато зона за готвене е гореща. Те показват нивото на остатъчната топлина за зоните за готвене, които използвате в момента:

 - продължаване на готвенето,

 - поддържане на топлина

 - остатъчна топлина.

Индикаторът може също да се появи:

- за съседните зони за готвене, дори ако не ги използвате,
- когато горещи съдове за готвене са поставени на студена зона за готвене,
- когато плочата е изключена, но зоната за готвене е все още гореща.





Индикаторът изчезва, когато зоната за готвене се охлади.



## 6.7 Таймер

### Таймер за отброяване



Използвайте тази функция, за да посочите колко дълго искате зоните за готвене да работят по време на една готварска сесия.

Задайте настройката за нагряване на избраната зона за готвене и след това и функцията.

1. Натиснете . 00 се появява на дисплея на таймера.
2. Натиснете  или , за да зададете времето (00-99 минути).
3. Натиснете , за да стартирате таймера или изчакайте 3 секунди. Таймерът започва да отброява.

**За да промените времето:** изберете зоната за готвене с  и натиснете  или .



**За деактивиране на функцията:**

изберете зоната за готвене с  и натиснете . Оставащото време се отброява обратно до 00.

Таймерът завършва обратното броене, прозвучава сигнал и 00 мига. Зоната за готвене се изключва. Натиснете произволен символ, за да спрете сигнала и мигането.



## Таймер

Можете да използвате тази функция, когато плотът е активиран, но зоните за готвене не работят. Настройката за нагряване показва 00.

1. Натиснете: 
2. Натиснете  или  за задаване на времето.

Таймерът завършва обратното броене, прозвучава сигнал и 00 мига. Натиснете произволен символ, за да спрете сигнала и мигането.

**За деактивиране на функцията:**

натиснете  и . Оставащото време се отброява обратно до 00.

## 6.8 Управление на мощността

Ако са активни няколко зони и консумираната мощност надвишава лимита на електрическото захранване, тази функция разделя наличната мощност между всички зони за готвене. Плотът контролира настройките на топлината, за да предпази предпазителите на инсталацията на дома.

- Ако плота достигне границата на максималната налична мощност (вижте табелката с данни), мощността на зоните за готвене ще се намали автоматично.
- Настройката за нагряване на избраната първа зона за готвене винаги е с приоритет. Останалата мощност ще бъде разделена между другите зони за готвене според реда на избор.
- При зони за готвене, които имат намалена мощност, контролната лента примигва и показва максимално възможните настройки за нагряване.
- Изчакайте докато екранът спре да мига или намалете настройката за нагряване на избраната зона за готвене, която е избрана последна. Зоните за готвене ще продължат да работят с намалената настройка на нагряване. Променете ръчно настройките за нагряване на зоните за готвене, ако е необходимо.

## 6.9 SenseBoil®

Функцията автоматично регулира температурата на водата, така че тя да не заври, след като достигне точката на кипене.



Ако има остатъчна топлина (☐) / (☐) / (☐) в зоната за готвене, която искате да използвате, се издава звуков сигнал и функцията не се стартира. Функцията не работи с незалепващи готварски съдове.



### ПРЕДУПРЕЖДЕНИЕ!

Не използвайте функцията с празни съдове.  
Не оставяйте плота без надзор, докато функцията работи.

1. Поставете тенджерите, пълни с 1 – 5 л студена вода, върху наличните зони за готвене, за които искате да стартирате функцията.

Ако поставите един готварски съд в само една зона за готвене, функцията стартира автоматично.

2. Натиснете ①, за да активирате плота.

3. Докоснете , за да активирате функцията.

За всяка зона за готвене, в която в момента можете да използвате функцията, се появява мигащ индикатор над P.

4. Докоснете където и да е по плъзгача на избраната зона за готвене.

Функцията стартира.

След като функцията стартира, индикаторите над плъзгача се появяват и анимацията започва да работи.



Ако не поставите съд върху никоя от зоните за готвене в рамките на 5 секунди, функцията се деактивира автоматично.

Когато функцията достигне точката на кипене, плотът издава звуков сигнал и нивото на нагряване автоматично се променя на къкрене по подразбиране.

За да деактивирате функцията преди достигане на точката на кипене, докоснете или 0.

За да деактивирате функцията след достигане на точката на кипене, докоснете плъзгача и регулирайте настройката за нагряване ръчно.

Ако активирате Пауза или премахнете готварския съд, функцията се деактивира.

Ако зададете Таймер за отброяване на една от зоните за готвене и зададеното време изтече, преди да се достигне точката на кипене, функцията се деактивира автоматично.

Полезни съвети:

- Функцията е най-подходяща за варене на вода и готвене на картофи.
- Функцията може да не работи правилно за чайници и съдове за еспreso.
- Напълнете между половината и три четвърти от готварския съд със студена чешмяна вода, като оставите 4 см от ръба на готварския съд празен. Не използвайте по-малко от 1 л или повече от 5 л вода. Уверете се, че общото тегло на водата (или на водата и

картофите) варира между 1–5 кг.

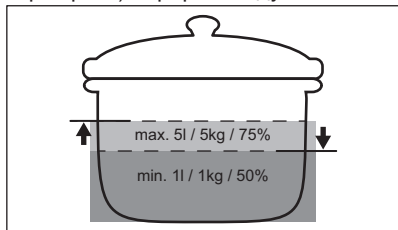

- За да постигнете най-добри резултати, гответе само цели, необелени, средно големи картофи. Уверете се, че не сте наредили картофите твърде плътно.
- По време на фазата на нагряване избягвайте енергичното разбъркване на други тенджери и успоредни процеси на готвене (като пържене или варене) върху други зони за готвене.
- Избягвайте външни вибрации (напр. от използване на блендер или поставяне на мобилен телефон до плота), когато функцията работи.
- В зависимост от вида на храната и готварския съд, можете да регулирате степента на нагряване след достигане на точката на кипене.
- Добавете сол, след като достигнете точката на кипене.
- Използвайте капак, за да пестите енергия.

## 6.10 Структура на менюто

Таблицата показва основната структура на менюто.

### Потребителски настройки

Сим-вол	Настройка	Възможни опции
b	Звук	Вкл. / Изкл. (--)
P	Ограничение на мощността	15 - 73

Сим-вол	Настройка	Възможни опции
H	Режим на аспиратора	0 - 6
E	Хронология на аларми / грешки	Списъкът с последните аларми / грешки.

### За да въведете потребителски

**настройки:** натиснете и задръжте за 3 секунди. След това натиснете и задръжте . Настройките се появяват на таймера на левите зони за готвене.

**Навигиране в менюто:** менюто се състои от символа на настройката и стойност. Символът се появява на задния таймер, а стойността се появява на предния таймер. За да навигирате между настройките, натиснете на предния таймер. За да промените стойността на настройката, натиснете или на предния таймер.

**За излизане от менюто:** натиснете .

## OffSound Control

Можете да активирате / деактивирате звуковите сигнали в менюто > Потребителски настройки.



Вижте „Структура на менюто“.

Когато звуковите сигнали са изключени, все още можете да чувате звуковия сигнал, когато:

- натиснете
- таймерът изгасва,
- натискате неактивен символ.

## 7. ДОПЪЛНИТЕЛНИ ФУНКЦИИ

### 7.1 Автоматично изключване

**Функцията деактивира плота автоматично, ако:**

- всички зони за готвене са деактивирани,
- след активирането на плочата не задавате никакви степени на нагряване или на скорост на вентилатора,



- разлеете нещо или оставите нещо (сър, кърпа и т.н.) на контролното табло за повече от 10 секунди. Прозвучава сигнал и плочата се деактивира. Свалете предмета или почистете контролното табло.
- уредът става много горещ (напр. когато течността в тенджерата е извряла напълно). Оставете зоната за готвене да изстине, преди да използвате плота отново.
- не сте деактивирали зоната за готвене и не сте променили степента на нагряване. След известно време плочата се деактивира.

**Връзката между степента на нагряване и времето, след което уредът се деактивира:**

Настройки за затопляне	плотът се деактивира след
1 - 2	6 часа
3 - 4	5 часа
5	4 часа
6 - 9	1,5 часа

## 7.2 Пауза

Тази функция задава всички зони за готвене, които работят на най-ниската настройка на затопляне.

Когато функцията работи, може да се използват  и . Всички останали символи на панела за управление са деактивирани.

Функцията не спира функциите на таймера.

**1. За да активирате функцията:**  
натиснете .

Степента на нагряване е намалена на 1.

**2. За да изключите функцията:**  
натиснете .

Предишната настройка на светва.

## 7.3 Заклучване

Можете да заключите командното табло, докато плочата работи. Така се

предотвратява неумишлена промяна на степента на нагряване.

Първо задайте степента на нагряване.

**За да активирате функцията:** натиснете .

**За да деактивирате функцията:** натиснете  отново.





Функцията се деактивира, когато деактивирате плочата.

## 7.4 Защита за деца

Тази функция предотвратява неволно използване на плочата.

**За да активирате функцията:** натиснете

. Не задавайте настройка за нагряване.

Натиснете и задръжте  за 3 секунди, докато над символа се появи индикаторът.



Деактивирайте плочата с .





Когато деактивирате плочата, функцията все още е активна.

Индикаторът над  е включен.

**За да деактивирате функцията:**

натиснете . Не задавайте настройка за нагряване. Натиснете и задръжте  за 3 секунди, докато индикаторът над символа изчезне. Деактивирайте плочата с .

**Готвене с активирана функция:**

натиснете , след това натиснете  за 3 секунди, докато индикаторът над символа изчезне. Можете да работите с плочата.

Когато деактивирате плочата с , функцията започва да работи отново.



## 7.5 Bridge



Функцията работи, когато тенджерата покрива центъра на двете зони. За повече информация относно правилното поставяне на готварски съдове вижте „Използване на зоните за готвене“.

Функцията не може да бъде включена, докато SenseBoil® работи.

Тази функция свързва две зони за готвене от лявата страна и те работят като една.

Първо задайте степента на нагриване за една от страничните зони за готвене.

**За да активирате функцията:** докоснете . За да зададете или промените настройката на нагриване, докоснете някой от контролните сензори.

**За да деактивирате функцията:**

докоснете . Зоните за готвене работят независимо една от друга.

## 7.6 Hob<sup>2</sup>Hood

Това е усъвършенствана автоматична функция, свързваща плота със специален аспиратор. Плата и аспираторът разполагат с комуникатор с инфрачервен сигнал. Скоростта на вентилатора се определя автоматично на основата на настройката на режима и температурата на най-горещите готварски съдове върху плота. Също така можете да управлявате вентилатора и ръчно, от плота.



При повечето аспиратори дистанционната система е изключена по подразбиране. Включете я преди да използвате функцията. За повече информация вижте ръководството за употреба на аспиратора.

### Автоматична работа с функцията

За да работите с функцията автоматично, задайте автоматичния режим на Н1 – Н6. Плотът е първоначално настроен на Н5. Аспираторът реагира, когато работите с плота. Плата автоматично разпознава

температурата на готварските съдове и регулира скоростта на вентилатора.

### Автоматични режими

	Автоматично осветление	Варене <sup>1)</sup>	Пържене <sup>2)</sup>
Н0	Изкл.	ИЗКЛ.	Изкл.
Н1	Вкл.	ИЗКЛ.	Изкл.
Н2 <sup>3)</sup>	Вкл.	Скорост на вентилатора 1	Скорост на вентилатора 1
Н3	Вкл.	ИЗКЛ.	Скорост на вентилатора 1
Н4	Вкл.	Скорост на вентилатора 1	Скорост на вентилатора 1
Н5	Вкл.	Скорост на вентилатора 1	Скорост на вентилатора 2
Н6	Вкл.	Скорост на вентилатора 2	Скорост на вентилатора 3

**1)** Готварският плот разпознава процеса на варене и включва скоростта на вентилатора в съответствие с автоматичния режим.

**2)** Готварският плот разпознава процеса на пържене и включва скоростта на вентилатора в съответствие с автоматичния режим.

**3)** Този режим активира вентилатора и осветлението, като не зависи от температурата.

### Промяна на автоматичния режим

1. Деактивирайте плота.
2. Натиснете в продължение на 3 секунди. Дисплеят светва и изгасва.
3. Натиснете в продължение на 3 секунди.
4. Натиснете няколко пъти, докато Н светне.
5. Натиснете на таймера, за да изберете автоматичен режим.







За да работите с аспиратора, директно на панела на аспиратора изключете автоматичния режим на функцията.



Когато приключите с готвенето и изключите плота, вентилаторът на аспиратора може да продължи да работи за определен период от време. След този период от време системата автоматично изключва вентилатора и предотвратява случайното му включване в следващите 30 секунди.

### Ръчно управление на скоростта на вентилатора

Можете също да управлявате функцията ръчно. За тази цел натиснете , когато плота работи. Това деактивира автоматичната работа на функцията и Ви позволява ръчно да промените скоростта на вентилатора. При натискане на , увеличавате скоростта на вентилатора с една единица. Когато достигнете интензивно ниво и отново натиснете ,

задавате скоростта на вентилатора на 0, което изключва вентилатора на аспиратора. За да стартирате отново вентилатора на скорост 1, натиснете .



За да активирате автоматично управлението на функцията, изключете и отново включете плота.

### Включване на осветлението

Можете да настроите плота да включва осветлението автоматично, когато включите плота. За тази цел настройте автоматичния режим на Н1 – Н6.



Светлината на аспиратора се изключва 2 минути след изключване на плота.

## 8. ПРЕПОРЪКИ И СЪВЕТИ



### ВНИМАНИЕ!

Вж. глава "Безопасност".

### 8.1 Готварски съдове



При индукционните зони за готвене силно електромагнитно поле създава топлината в готварския съд много бързо.

Използвайте индукционните зони за готвене с подходящи готварски съдове.

- За да се предотврати прегряване и да се подобри работата на зоните, готварският съд трябва да бъде колкото е възможно по-дебел и плосък.
- Уверете се, че дъната на готварските съдове са чисти и сухи, преди да ги поставите върху повърхността на котлона.
- Винаги внимавайте да не плъзгате или търкате готварския съд по ръбовете и ъглите на стъклото или страничната

облицовка, тъй като това може да нацърби или повреди стъклената повърхност.

### Материал на готварските съдове

- **правилно:** чугун, стомана, емайлирана стомана, неръждаема стомана, многослойно дъно (с правилна маркировка от производителя).
- **не е правилно** алуминий, мед, месинг, стъкло, керамика, порцелан.

### Съдът за готвене е подходящ за индукционна плоча, ако:

- водата завира много бързо на зона, настроена на най-високата настройка за нагряване.
- магнит привлича дъното на готварския съд.

### Размери на готварски съдове

- Индукционните зони за готвене автоматично се приспособяват към размера на дъното на готварския съд.
- Ефективността на зоната за готвене зависи от диаметъра на готварския съд. Съдове за готвене с по-малък диаметър от минималния получават само част от

мощността, генерирана от зоната за готвене.

- От съображения за сигурност и за оптимални резултати при готвене, не използвайте готварски съд, който е по-голям от посоченото в „Спецификации на зони за готвене“. Избягвайте използването на готварски съд близо до контролното табло по време на готвене. Това може да повлияе върху функционирането на контролното табло или може случайно да активира функциите на котлона.



Вижте „Технически характеристики“.

## 8.2 Шумовете по време на работа

### Ако чувате:

- пукащ шум: готварският съд е направен от различен материал (конструкция сандвич).
- свирене: Вие използвате зона за готвене с високо ниво на мощност, а готварският съд е направен от различен материал (конструкция сандвич).
- бучене: Вие използвате високо ниво на мощност.
- щракане: електрическо превключване.

- свистене, бръмчене: вентилаторът работи.

**Шумовете са нормални и не показват неизправност.**

## 8.3 Öko Timer (Еко таймер)

За да пестите енергия, нагревателят на зоната за готвене се деактивира преди сигнала на таймера за отброяване на оставащото време. Разликата във времето за работа зависи от степента на нагриване и времетраенето на готвенето.

## 8.4 Опростено ръководство за готвене

Връзката между степента на нагриване и консумацията на енергия на зоната не е линейна. Когато увеличите степента на нагриване, тя не е пропорционална на увеличаването на консумацията на енергия. Това означава, че зоната за готвене със средна степен на нагриване използва по-малко от половината от своята енергия.



Данните в таблицата са само ориентировъчни.

Настройки за затопляне	Използвайте , за да:	Време (мин)	Препоръки
1	Поддържайте сготвената храна топла.	при необходимост	Поставете капак върху готварския съд.
1 - 2	Сос „Холандез“, разтопете: масло, шоколад, желатин.	5 - 25	От време на време разбърквайте.
2	За втвърдяване: пухкави омлети, печени яйца.	10 - 40	Гответе с поставен капак.
2 - 3	За варене на ориз и ястия с мляко, претопляне на готови ястия.	25 - 50	Добавете поне два пъти повече течност, отколкото е оризът, по средата на готвенето смесете млечните блюда.
3 - 4	Зеленчуци, риба и месо на пара.	20 - 45	Добавете няколко супени лъжици вода. Проверете количеството вода по време на процеса.

Настройки за затопляне	Използвайте , за да:	Време (мин)	Препоръки
4 - 5	Картофи и други зеленчуци на пара.	20 - 60	Покрийте дъното на готварския съд с 1-2 см вода. Проверявайте нивото на водата по време на процеса. Дръжте капака на готварския съд.
4 - 5	Готвене на по-големи количества храна, яхнии и супи.	60 - 150	До 3 л течност плюс съставки.
6 - 7	Леко запържване: шницел (филе), телешко кордон бльо, котлети, кюфтета, наденица, дроб, маслено-брашнена запържка, яйца, палачинки, понички.	при необходимост	Обърнете, когато е необходимо.
7 - 8	Силно пържено, картоф.кюфтета, филе-миньон, стекове.	5 - 15	Обърнете, когато е необходимо.
9	Кипване на вода, готвене на макаронени изделия, запържване на месо (гулаш, задушено), пържене на картофи.		
<b>P</b>	Кипване на големи количества вода. PowerBoost е активиран.		

## 8.5 Препоръки и съвети за Hob<sup>2</sup>Hood

Когато управлявате плочата с функцията:

- Пазете панела на аспиратора от пряка слънчева светлина.
- Не поставяйте халогенна светлина върху панела на абсорбатора.
- Не покривайте командното табло на плочите.
- Не прекъсвайте сигнала между плочата и аспиратора (например с ръка, готварска ръкохватка или тенджерата). Вижте изображението.

**Аспираторът, показан по-долу, е само с илюстративна цел.**

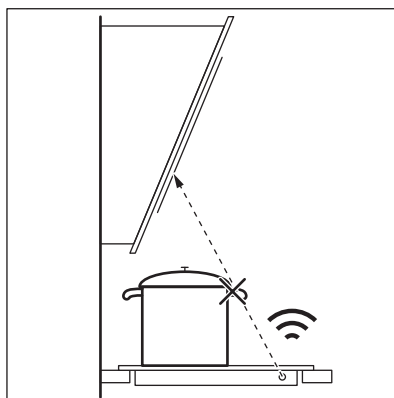

Други дистанционно контролирани уреди могат да блокират сигнала. Не използвайте такива уреди в близост до плочата, докато Hob<sup>2</sup>Hood е включен.

### Абсорбатори за готвене с функция Hob<sup>2</sup>Hood

За да намерите пълната гама абсорбатори, които работят с тази функция, вижте нашия потребителски уебсайт. Аспираторите на AEG, които работят с тази функция, трябва да имат символа  AUTO.

## 9. ГРИЖА И ПОЧИСТВАНЕ

### **ВНИМАНИЕ!**

Вж. глава "Безопасност".

### 9.1 Обща информация

- Почиствайте плота след всяка употреба.
- Винаги използвайте готварски съдове с чисто дъно.
- Надрасквания или тъмни петна по повърхността не влияят на работата на плочата.
- Използвайте специален почистващ препарат, предназначен за повърхността на плота.
- Винаги използвайте стъргалка, препоръчвана за плочи със стъклена повърхност. Използвайте стъргалката само като допълнителен инструмент за почистване на стъклото след стандартната процедура за почистване.

### **ВНИМАНИЕ!**

Не използвайте ножове или други остри, метални инструменти за почистване на стъклената повърхност.

- За металната странична облицовка използвайте само препарат за миене на съдове с топла вода. Използвайте кърпа, за да почистите и избършете рамката.

### **ВНИМАНИЕ!**

Не използвайте леко абразивно почистващо мляко, полиращи препарати, стъргалки или твърда гъба, за да почистите страничната облицовка.

- Междината между стъклената повърхност и страничната облицовка може да събере мръсотия и малки частици храна. Използвайте дървена клечка за зъби, за да почистите празнината между стъклената повърхност и страничната облицовка.

### **ВНИМАНИЕ!**

Не използвайте остри метални инструменти за почистване на междината, тъй като те могат да разширят междината и да повредят страничната облицовка или стъклената повърхност.

### 9.2 Почистване на плочата

- **Отстранете незабавно:** разтопена пластмаса, пластмасово фолио, сол, захар и храна със захар, в противен случай замърсяванията могат да повредят плота. Внимавайте да не се изгорите. Използвайте специалната стъргалка на стъклокерамичната повърхност под остър ъгъл и плъзгайте острието по повърхността.
- **Отстранете, когато котлонът е достатъчно охладен:** петна от котлен камък, от вода, от мазнина, обезцветяване на лъскавия метален цвят. Почиствайте плота с влажна кърпа и неабразивен почистващ препарат. След почистване подсушете плота с мека кърпа.
- **Отстранете лъскавите металически обезцветявания:** използвайте разтвор от вода с оцет и почистете стъклената повърхност с кърпа.











## 10. ОТСТРАНЯВАНЕ НА НЕИЗПРАВНОСТИ

### **ВНИМАНИЕ!**

Вж. глава "Безопасност".

## 10.1 Как да постъпите, ако...

Проблем	Възможна причина	Корекция
Не можете да активирате или да работите с котлона.	Котлонът не е свързан към електрозахранването или е свързан неправилно.	Проверете дали котлонът е свързан правилно към електрозахранването.
	Предпазителят е изгорял.	Уверете се, че предпазителят е причината за неизправността. Ако предпазителят продължава да изгаря, свържете се с квалифициран електротехник.
	Не сте задали степента на нагряване за 60 секунди.	Включете котлона отново и задайте настройката на нагряване в рамките на 60 секунди.
Може да чуете постоянен звуков сигнал.	Докоснали сте 2 или повече сензорни полета едновременно.	Докоснете само едно сензорно поле.
	Пауза работи.	Вижте „Пауза“.
	Върху контролното табло има вода или петна от мазнина.	Почистете контролното табло.
Не можете да изберете максимална настройка на нагряване за една от зоните за готвене.	Електрическата връзка е грешна.	Изключете котлона от електрическото захранване. Помолете квалифициран електротехник да провери инсталацията.
	Другите зони консумират максималната налична мощност. Вашият котлон работи правилно.	Намалете настройката за нагряване на другите зони за готвене, свързани към една фаза. Вижте „Управл. мощност“.
Прозвучава звуков сигнал, когато котлонът се деактивира. Прозвучава звуков сигнал, когато котлонът се деактивира.	Поставили сте нещо върху едно или повече сензорни полета.	Отстранете предмета от сензорните полета.
Котлонът се деактивира.	Поставили сте нещо върху сензорното поле ①.	Отстранете предмета от сензорното поле.
Индикаторът за остатъчна топлина не се включва.	Зоната за готвене не е гореща, защото е била включена само за кратко време или сензорът е повреден.	Ако зоната е работила достатъчно дълго, за да се нагрее, говорете с оторизиран сервизен център.
Hob²Hood не работи.	Вие сте покрили контролното табло.	Свалете предмета от контролното табло.
	Използвате много висок съд, който блокира сигнала.	Използвайте по-малък съд, сменете зоната на готвене или управлявайте абсорбатора ръчно.
Панелът за управление е твърде горещ на допир.	Готварският съд е твърде голям или го поставяте твърде близо до панела за управление.	Поставете големите готварски съдове върху задните зони, ако е възможно.
Няма звук, когато докосвате сензорните полета на таблото.	Звучите са деактивирани.	Активирайте звуците. Вижте „Всекидневна употреба“.

Проблем	Възможна причина	Корекция
Индикаторът над символа  светва.	Защита за деца или Заклучване работи.	Вижте „Защита за деца“ и „Заклучване“.
Контролната лента мига.	Няма готварски съд в зоната или зоната не е напълно покрита.	Поставете готварски съд върху зоната така, че изцяло да покрива зоната за готвене.
	Готварският съд е неподходящ.	Използвайте готварски съдове, подходящи за индукционни котлони. Вижте „Препоръки и съвети“.
	Диаметърът на дъното на готварския съд е прекалено малък.	Използвайте готварски съд с правилни размери. Вижте „Технически характеристики“.
 и  се появяват едновременно.	Мощността е прекалено слаба, поради неподходящ готварски съд или празен съд.	Използвайте правилен вид съд за готвене. Вижте „Препоръки и съвети“ и „Технически характеристики“. Не активирайте никакви зони с празен съд върху тях.
 и  се появяват едновременно.	Съдът е празен или съдържа течност, различна от вода, напр. олио.	Избягвайте да използвате функцията с течности, различни от вода.
 и  се появяват едновременно.	Има прекалено много или прекалено малко вода в съда. Вие сте сварили храна, различна от вода и картофи. Точката на кипене е променена във времето и функция SenseBoil® не може да работи правилно.	Варете вода и картофи само с използването на SenseBoil®. Вижте „Препоръки и съвети“.
Чули сте сигнал, индикаторите над  мигат и функцията SenseBoil® не се стартира.	Нито една от зоните за готвене не е готова за работа с SenseBoil®. Има остатъчна топлина на зоните за готвене, които искате да използвате или все още се използват.	Завършете предишните си готварски дейности и изберете свободна готварска зона без остатъчна топлина.
SenseBoil® не работи.	Нивото на мощност на котлона е твърде ниско.	Задайте нивото на мощност на висока стойност. Уверете се, че избраната мощност е подходяща за шнурове на домашното оборудване. Вижте „Преди първата употреба“ Ограничение на мощността.
 и число светят.	Има грешка в котлона.	Деактивирайте котлона и го активирайте отново след 30 секунди. Ако  се появи отново, изключете плочата от електрическото захранване. След 30 секунди свържете котлона отново. Ако проблемът продължи, се обърнете към упълномощен сервизен център.

## 10.2 Ако не можете да намерите решение...

Ако не можете да намерите решение на проблема сами, обърнете се към търговеца си или към упълномощен сервизен център. Дайте данните от табелката с данни. Уверете се, че сте работили правилно с плочата. Ако уредът

не се обслужва от сервизен техник или продавач, сервизирането ще се заплаща, дори да бъде извършено по време на гаранционния срок. Информацията за гаранционния срок и оторизираните сервизни центрове се намира в гаранционната книжка.

## 11. ТЕХНИЧЕСКИ ДАННИ

### 11.1 Табелка с данни

Модел NII84B10AB  
Тип 62 D4A 01 AA  
Индукция 7.35 kW  
Сериен № .....  
AEG

Продуктов код (PNC) 949 598 032 00  
220 - 240 V / 400 V 2N, 50 Hz  
Произведено във: Германия  
7.35 kW



### 11.2 Спецификация на зоните за готвене

Зона за готвене	Номинална мощност (при максимална топлинна настройка) [W]	PowerBoost [W]	PowerBoost максимална продължителност [мин]	Диаметър на готварските съдове [мм]
Предна лява	2300	3200	10	125 - 210
Задна лява	2300	3200	10	125 - 210
Предна средна	1400	2500	4	125 - 145
Задна дясна	2300	3600	10	205 - 240

Мощността на зоните за готвене може да се отклонява в малки граници от данните в таблицата. Тя се променя в зависимост от материала и размерите на готварския съд.

За оптимални резултати при готвене използвайте готварски съдове, не по-големи от диаметъра, посочен в таблицата.

## 12. ЕНЕРГИЙНА ЕФЕКТИВНОСТ

### 12.1 Информация за продукта

Идентификация на модела	NII84B10AB
Вид на плота	Плот за вграждане
Брой зони за готвене	4
Технология за загряване	Индукция



Диаметър на кръговите зони за готвене (Ø)	Предна лява	21.0 см
	Задна лява	21.0 см
	Предна средна	14.5 см
	Задна дясна	24.0 см
Енергийна консумация на зоната за готвене (EC electric cooking)	Предна лява	179.6 Wh/kg
	Задна лява	189.1 Wh/kg
	Предна средна	180.2 Wh/kg
	Задна дясна	185.2 Wh/kg
Енергийна консумация на плота (EC electric hob)		183.5 Wh/kg

IEC / EN 60350-2 - Домашни ел. уреди за готвене - Част 2: Плотове - Методи за измерване на ефективността.

Енергийните стойности, отнасящи се до площта за готвене, са идентифицирани от маркировките на съответните зони за готвене.

## 12.2 Енергоспестяваща

Можете да спестите енергия при ежедневното готвене, ако следвате съветите по-долу.

- Когато загревате вода, използвайте само необходимото количество.
- При възможност винаги поставяйте капак върху съда, в който готвите.
- Слагайте готварските съдове направо в центъра на зоната за готвене.
- Използвайте остатъчната топлина, за да запазите храната топла или да я разтопите.

## 13. ОПАЗВАНЕ НА ОКОЛНАТА СРЕДА

Рециклирайте материалите със символа . Поставяйте опаковките в съответните контейнери за рециклирането им. Помогнете за опазването на околната среда и човешкото здраве, както и за рециклирането на отпадъци от електрически и електронни уреди. Не

изхвърляйте уредите, означени със символа , заедно с битовата смет. Върнете уреда в местния пункт за рециклиране или се обърнете към вашата общинска служба.

# Vítá vás AEG! Děkujeme vám, že jste si vybrali náš spotřebič.



Rady k používání, brožury, poradce při potížích a informace o servisu a opravách získáte na:

[www.aeg.com/support](http://www.aeg.com/support)

Změny vyhrazeny.

## OBSAH

1. BEZPEČNOSTNÍ INFORMACE.....	26
2. BEZPEČNOSTNÍ POKYNY .....	28
3. INSTALACE.....	30
4. POPIS SPOTŘEBIČE.....	33
5. PŘED PRVNÍM POUŽITÍM.....	34
6. DENNÍ POUŽÍVÁNÍ.....	35
7. DOPLŇKOVÉ FUNKCE.....	38
8. TIPY A RADY.....	41
9. ČIŠTĚNÍ A ÚDRŽBA.....	43
10. ODSTRAŇOVÁNÍ ZÁVAD.....	44
11. TECHNICKÉ ÚDAJE.....	46
12. ENERGETICKÁ ÚČINNOST.....	46
13. POZNÁMKY K OCHRANĚ ŽIVOTNÍHO PROSTŘEDÍ.....	47

## 1. ⚠ BEZPEČNOSTNÍ INFORMACE

Tento návod si pečlivě přečtete ještě před instalací spotřebiče a jeho prvním použitím. Výrobce nenese odpovědnost za žádný úraz ani škodu v důsledku nesprávné instalace nebo použití. Návod k použití vždy uchovávejte na bezpečném a přístupném místě pro jeho budoucí použití.

### 1.1 Bezpečnost dětí a postižených osob

- Tento spotřebič smí používat děti starší osmi let nebo osoby se sníženými fyzickými, smyslovými nebo duševními schopnostmi nebo osoby bez patřičných zkušeností a znalostí, pouze pokud tak činí pod dozorem nebo obdrželi instrukce týkající se bezpečného provozu spotřebiče, a pokud rozumí rizikům spojeným s provozem spotřebiče. Děti mladší osmi let a osoby s rozsáhlým a komplexním postižením bez stálého dozoru udržujte z dosahu spotřebiče.

- Zabraňte dětem, aby si hrály se spotřebičem .
- Všechny obaly uschovejte mimo dosah dětí a řádně je zlikvidujte.
- VAROVÁNÍ: Spotřebič a jeho přístupné části se při použití zahřívají na vysokou teplotu. Během používání a chladnutí udržujte spotřebič mimo dosah dětí a domácích zvířat.
- Je-li spotřebič vybaven dětskou bezpečnostní pojistkou, doporučuje se ji aktivovat.
- Čištění a uživatelskou údržbu spotřebiče by neměly provádět děti bez dozoru.

## 1.2 Všeobecné bezpečnostní informace

- Spotřebič je určen výhradně pro přípravu jídel.
- Tento spotřebič je určen k použití v běžném domácím použití.
- Tento spotřebič lze používat v kancelářích, hotelových pokojích, motelech, agropenzionech a v podobných ubytovacích zařízeních, kde využití nepřesahuje (průměrnou) úroveň využití v domácnosti.
- VAROVÁNÍ: Spotřebič a jeho přístupné části se při použití zahřívají na vysokou teplotu. Nedotýkejte se topných článků.
- VAROVÁNÍ: Příprava jídel s tuky či oleji na varné desce bez dozoru může být nebezpečná a způsobit požár.
- Kouř je známkou přehřátí. K hašení požáru při vaření nikdy nepoužívejte vodu. Vypněte spotřebič a zakryjte plameny např. požární dekou nebo víkem.
- VAROVÁNÍ: Spotřebič nesmí být napájen přes externí spínací zařízení, jako je časovač, nebo připojován k okruhu, který je pravidelně zapínán a vypínán jiným nástrojem.
- UPOZORNĚNÍ Je nutné dohlížet na proces vaření (i na funkce automatického vaření). U krátkodobého vaření je nutné vykonávat nepřetržitý dohled.
- VAROVÁNÍ: Nebezpečí požáru: Na varné plochy nepokládejte žádné předměty.

- Na povrch varné desky nepokládejte žádné kovové předměty jako nože, vidličky, lžíce nebo pokličky, protože by se mohly zahřát na velmi vysokou teplotu.
- Nepoužívejte spotřebič, dokud není nainstalován do vestavné konstrukce.
- K čištění spotřebiče nepoužívejte čisticí zařízení na páru.
- Po použití vypněte příslušnou část varné desky ovladačem a nespolehejte na detektor přítomnosti nádoby.
- Je-li sklokeramický nebo skleněný povrch desky prasklý, vypněte spotřebič a odpojte ho od síťového napájení. Je-li spotřebič k elektrické síti připojen prostřednictvím rozvodné skříňky, odpojte spotřebič od napájení vyjmutím pojistky. V každém případě kontaktujte autorizované servisní středisko.
- Jestliže je napájecí kabel poškozený, smí jej vyměnit pouze výrobce, autorizovaný servis nebo osoba s podobnou kvalifikací, aby se předešlo rizikům.
- **VAROVÁNÍ:** Používejte pouze kryt varné desky přímo od výrobce kuchyňského spotřebiče nebo takový kryt, který výrobce spotřebiče v pokynech k použití označil jako vhodný, případně kryt, který je součástí spotřebiče. Při použití nesprávného krytu varné desky může dojít k nehodě.

## 2. BEZPEČNOSTNÍ POKYNY

### 2.1 Instalace

#### **VAROVÁNÍ!**

Tento spotřebič smí instalovat jen kvalifikovaná osoba.

#### **VAROVÁNÍ!**

Hrozí nebezpečí poranění nebo poškození spotřebiče.

- Odstraňte veškerý obalový materiál.
- Poškozený spotřebič nainstalujte ani nepoužívejte.
- Řiďte se pokyny k instalaci dodanými spolu s tímto spotřebičem.

- Dodržujte minimální vzdálenosti od ostatních spotřebičů a nábytku.
- Při premistování spotřebiče buďte vždy opatrní, protože je těžký. Vždy používejte ochranné rukavice a uzavřenou obuv.
- Utěsněte výřez v povrchu skříňky tmelem, aby se zabránilo bobtnání vlivem vlhkosti.
- Chraňte dno spotřebiče před párou a vlhkostí.
- Spotřebič nainstalujte vedle dveří či pod oknem. Zabráňte tak převržení horkého nádobí ze spotřebiče při otevírání dveří či okna.
- Každý spotřebič má vespodu chladicí ventilátory.
- Je-li spotřebič nainstalován nad zásuvkou:

- Neuchovávejte v zásuvce žádné malé kousky nebo listy papíru, které by mohly být vtaženy dovnitř a poškodit tak chladicí ventilátory nebo chladicí systém.
  - Mezi spodní stranou spotřebiče a obsahem zásuvky musí být vzdálenost alespoň 2 cm.
- Odstraňte jakékoliv dělicí panely nainstalované ve skřínce pod spotřebičem.

## 2.2 Připojení k elektrické síti

### **VAROVÁNÍ!**

Hrozí nebezpečí požáru nebo úrazu elektrickým proudem.

- Veškerá elektrická připojení by měla být provedena kvalifikovaným elektrikářem.
- Spotřebič musí být uzemněn.
- Před každou údržbou nebo čištěním je nutné se ujistit, že je spotřebič odpojen od elektrické sítě.
- Zkontrolujte, zda údaje na typovém štítku souhlasí s parametry elektrické sítě.
- Ujistěte se, že je spotřebič nainstalován správně. Volné a nesprávné zapojení napájecího kabelu či zástrčky (je-li součástí výbavy) může mít za následek přehřátí svorky.
- Použijte správný síťový kabel.
- Síťový kabel nesmí být zamotaný.
- Ujistěte se, že je nainstalována ochrana proti úrazu elektrickým proudem.
- Použijte svorku pro odlehčení tahu na kabelu.
- Dbejte na to, aby se elektrické přívodní kabely nebo zástrčky (jsou-li součástí výbavy) nedotýkaly horkého spotřebiče nebo horkého nádobí, když spotřebič připojujete k elektrické zásuvce.
- Nepoužívejte rozbočovací zástrčky ani prodlužovací kabely.
- Dbejte na to, abyste nepoškodili zástrčku napájecího kabelu (pokud je k dispozici) nebo napájecí kabel. O výměnu napájecího kabelu požádejte autorizované servisní středisko nebo kvalifikovaného elektrikáře.
- Ochrana před úrazem elektrickým proudem u živých či izolovaných částí

- musí být připevněna tak, aby nešla odstranit bez použití nástrojů.
- Síťovou zástrčku zapojte do síťové zásuvky až na konci instalace spotřebiče. Po instalaci musí zůstat síťová zástrčka nadále dostupná.
- Pokud je síťová zásuvka uvolněná, nezapojte do ní síťovou zástrčku.
- Neodpojujte spotřebič ze zásuvky tahem za kabel. Vždy tahejte za zástrčku.
- Používejte pouze správná izolační zařízení: ochranné vypínače vedení, pojistky (pojistky šroubového typu se musí odstranit z držáku), ochranné zemnicí jističe a stykače.
- Je nutné instalovat vhodný vypínač nebo izolační zařízení k řádnému odpojení všech napájecích vodičů spotřebiče. Toto izolační zařízení musí mít mezeru mezi kontakty alespoň 3 mm širokou.
- Pokud se na obrazovce zobrazí kód E3, okamžitě varnou desku odpojte a zkontrolujte, zda je elektrické připojení a síťové napětí správné.

## 2.3 Použitje

### **VAROVÁNÍ!**

Hrozí nebezpečí zranění, popálení či úrazu elektrickým proudem.

- Neměňte technické parametry spotřebiče.
- Před prvním použitím odstraňte všechny obaly, značení a ochrannou fólii (pokud se používá).
- Ujistěte se, že větrací otvory nejsou zablokované.
- Během provozu nenechávejte spotřebič bez dozoru.
- Po každém použití nastavte varnou zónu na „vypnuto“.
- Na varné zóny nepokládejte přístroje ani pokličky. Mohly by se zahřát na vysokou teplotu.
- Nepoužívejte spotřebič, máte-li vlhké ruce, nebo když je v kontaktu s vodou.
- Nepoužívejte spotřebič jako pracovní nebo odkládací plochu.
- Je-li povrch spotřebiče prasklý, okamžitě spotřebič odpojte od elektrické sítě. Zabráníte tak úrazu elektrickým proudem.
- Když je spotřebič zapnutý, uživatelé s kardiostimulátory se nesmějí přiblížit k

indukčním varným zónám blíže než na 30 cm.

- Horký olej může vystříknout, když do něj vkládáte jídlo.
- Mezi varnou plochu a nádoby nevkładejte hliníkovou fólii ani jiné materiály, pokud výrobce tohoto spotřebiče nestanovil jinak.
- Používejte pouze příslušenství určené výrobcem pro tento spotřebič.

#### **VAROVÁNÍ!**

Hrozí nebezpečí požáru a výbuchu.

- Tuky a oleje mohou při zahřátí uvolňovat hořlavé páry. Při vaření udržujte otevřený oheň nebo ohřáté předměty mimo dosah tuků a olejů.
- Páry uvolňované velmi horkými oleji se mohou samovolně vznítit.
- Použitý olej, který obsahuje zbytky potravin, může způsobit požár při nižších teplotách než olej použitý poprvé.
- Do spotřebiče, do jeho blízkosti nebo na spotřebič neumisťujte hořlavé předměty nebo předměty nasáklé hořlavlinami.

#### **VAROVÁNÍ!**

Hrozí nebezpečí poškození spotřebiče.

- Nepokládejte horké nádoby na ovládací panel.
- Nepokládejte horkou poklici na skleněný povrch varné desky.
- Nenechte vyvařit vodu v nádobách.
- Dbejte na to, aby na spotřebič nespady žádné předměty nebo nádoby. Mohl by se poškodit povrch.
- Nezapínejte varné zóny s prázdnými nádobami nebo bez nádob.
- Nádoby vyrobené z litiny nebo s poškozeným dnem mohou poškrábat skleněný/sklokeramický povrch. Tyto předměty v případě nutnosti přesunu po varné desce vždy zdvihněte.

## 3. INSTALACE

#### **VAROVÁNÍ!**

Viz kapitoly o bezpečnosti.

## 2.4 Čištění a údržba

- Spotřebič čistěte pravidelně, abyste zabránili poškození materiálu jeho povrchu.
- Před čištěním spotřebič vypněte a nechte ho vychladnout.
- K čištění spotřebiče nepoužívejte proud vody ani páru.
- Spotřebič čistěte vlhkým měkkým hadrem. Používejte pouze neutrální mycí prostředky. Nepoužívejte prostředky s drsnými částicemi, drátěnky, rozpouštědla nebo kovové předměty, pokud není uvedeno jinak.

## 2.5 Servis

- Je-li nutná oprava spotřebiče, obraťte se na autorizované servisní středisko. Používejte pouze originální náhradní díly.
- Pokud jde o žárovku (žárovky) v tomto spotřebiči a samostatně prodávané náhradní žárovky: Tyto žárovky jsou navrženy tak, aby odolaly extrémním fyzickým podmínkám v domácích spotřebičích, ať už jde o teplotu, vibrace či vlhkost, nebo jsou určeny k signalizaci informací o provozním stavu spotřebiče. Nejsou určeny k použití v jiných spotřebičích a nejsou vhodné k osvětlení místností v domácnosti.

## 2.6 Likvidace

#### **VAROVÁNÍ!**

Hrozí nebezpečí úrazu či udušení.

- Pro informace ohledně správné likvidace spotřebiče se obraťte na místní úřady.
- Odpojte spotřebič od elektrické sítě.
- Odřízněte síťový kabel v blízkosti spotřebiče a zlikvidujte jej.

## 3.1 Před instalací spotřebiče

Před instalací varné desky si z typového štítku opište níže uvedené informace. Typový štítek je umístěn na spodní straně varné desky.

Sériové číslo .....

### 3.2 Vestavné varné desky

Vestavné varné desky se smějí používat pouze po zabudování do vhodných vestavných modulů a pracovních ploch, které splňují příslušné normy.

### 3.3 Připojovací kabel

- Varná deska se dodává s připojovacím kabelem.
- K výměně poškozeného síťového kabelu použijte následující typ kabelu: H05V2V2-F který je odolný vůči teplotě 90 °C nebo vyšší. Jeden vodič musí mít minimální průřez v souladu s níže uvedenou tabulkou. Obráťte se na místní servisní středisko. Výměnu připojovacího kabelu smí provádět pouze kvalifikovaný elektrikář.

#### VAROVÁNÍ!

Veškerá elektrická připojení musí být provedena kvalifikovaným elektrikářem.

#### POZOR!

Připojení pomocí kontaktů zástrček jsou zakázána.

#### POZOR!

Konce vodičů nevrtejte ani nepájejte. Je to zakázáno.

#### POZOR!

Nepřipojujte kabel bez kabelové izolační koncovky.

#### Jednofázové zapojení

1. Odstraňte kabelovou izolační koncovku z černého, hnědého a modrého vodiče.
2. Odstraňte část izolace z konců hnědého, černého a modrého kabelu.
3. Připojte konce černých a hnědých kabelů.
4. Na každý konec sdíleného drátu nasadte novou koncovku (je zapotřebí speciální nástroj).
5. Připojte konce dvou modrých kabelů.
6. Na každý konec sdíleného drátu nasadte novou koncovku (je zapotřebí speciální nástroj).

#### Dvoufázové zapojení

1. Odstraňte kabelovou izolační koncovku z modrého vodiče.
2. Odstraňte část izolace z konců modrého kabelu.
3. Připojte konce dvou modrých kabelů.
4. Na každý konec sdíleného drátu nasadte novou koncovku (je zapotřebí speciální nástroj).

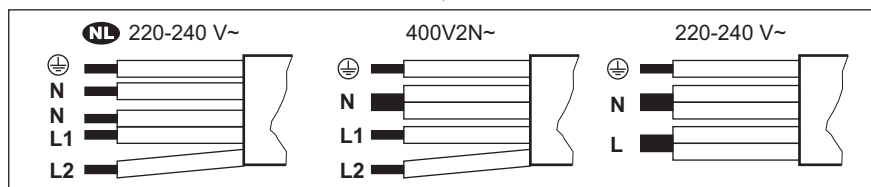

<b>NL</b> 220 - 240 V~	Dvoufázové zapojení: 400 V2N~	Jednofázové zapojení: 220 - 240 V~
5x1,5 mm <sup>2</sup>	5x1,5 mm <sup>2</sup> nebo 4x2,5 mm <sup>2</sup>	5x1,5 mm <sup>2</sup> nebo 3x4 mm <sup>2</sup>
Zelený – žlutý	Zelený – žlutý	Zelený – žlutý
N Modrý a modrý	N Modrý a modrý	N Modrý a modrý

<b>NL</b> 220 - 240 V~	Dvofázové zapojení: 400 V2N~	Jednofázové zapojení: 220 - 240 V~
5x1,5 mm <sup>2</sup>	5x1,5 mm <sup>2</sup> nebo 4x2,5 mm <sup>2</sup>	5x1,5 mm <sup>2</sup> nebo 3x4 mm <sup>2</sup>
L1 Černý	L1 Černý	L Černý a hnědý
L2 Hnědý	L2 Hnědý	

### 3.4 Sestava

Instalujete-li varnou desku pod odsavačem par, dodržte minimální vzdálenost mezi spotřebiči v souladu s pokyny k montáži odsavače par.

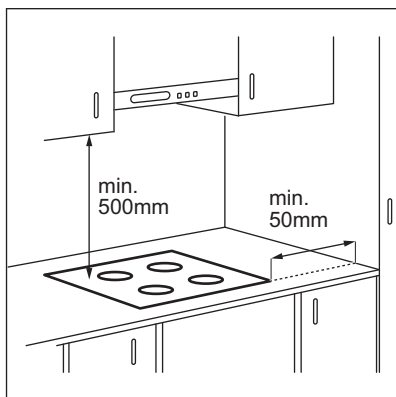

Je-li spotřebič nainstalován nad zásuvkou, ventilace varné desky může během vaření ohřát předměty uložené v zásuvce.

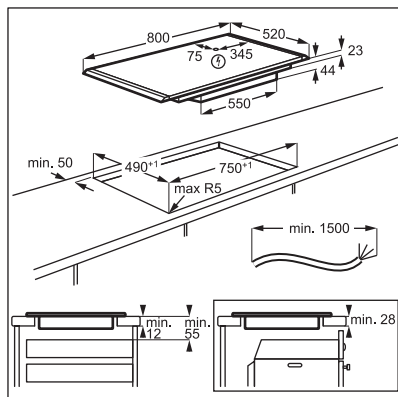

Chcete-li najít video „Jak nainstalovat indukční varnou desku AEG – instalace pracovní desky“, napište celý název uvedený na obrázku níže.

 [www.youtube.com/electrolux](https://www.youtube.com/electrolux)  
[www.youtube.com/aeg](https://www.youtube.com/aeg)

How to install your AEG  
 Induction Hob - Worktop installation 



## 4. POPIS SPOTŘEBIČE

### 4.1 Uspořádání varné plochy

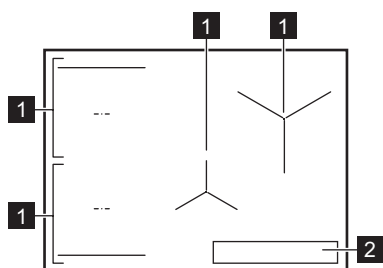

1 Indukční varná zóna

2 Ovládací panel



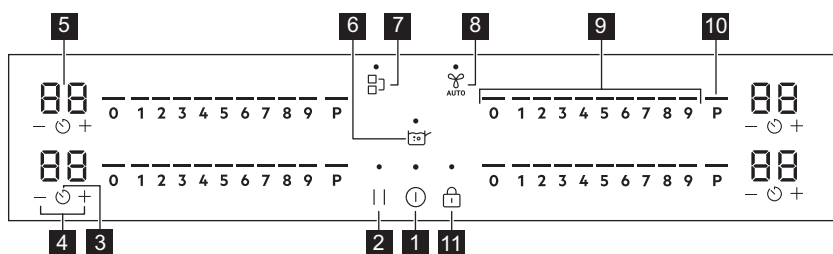

Pro podrobnější informace o velikostech varných zón viz část „Technické údaje“.

### 4.2 Uspořádání ovládacího panelu





K ovládání spotřebiče používejte sensorová tlačítka. Displeje, ukazatele a zvukové signály signalizují, jaké funkce jsou zapnuté.

Senzo- rové tlačítko	Funkce	Popis
1	Zap / Vyp	Slouží k zapnutí a vypnutí spotřebiče.
2	Pauza	Slouží k zapnutí a vypnutí funkce.
3	Časovač	Slouží k nastavení funkce.
4	-	Slouží ke zvýšení nebo snížení času.
5	Displej časovače	Ukazuje čas v minutách.
6	SenseBoil®	SenseBoil®. Slouží k automatickému přizpůsobení teploty vody tak, aby nepřekypěla z hrnce, jakmile dosáhne bodu varu.

Senzo- rové tlačítko	Funkce	Popis
<b>7</b> 	Bridge	Slouží k zapnutí a vypnutí funkce.
<b>8</b> 	Hob <sup>2</sup> Hood	Slouží k zapnutí a vypnutí manuálního režimu funkce.
<b>9</b> -	Ovládací panel	Slouží k nastavení teploty.
<b>10</b> <b>P</b>	PowerBoost	Slouží k zapnutí funkce.
<b>11</b> 	Zámek / Dětská bezpečnostní pojistka	Slouží k zablokování a odblokování ovládacího panelu.

### 4.3 Ukazatele na displeji

Kontrolka	Popis
 + číslice	Došlo k poruše.
	OptiHeat Control (Třístupňový ukazatel zbytkového tepla): pokračovat ve vaření / uchovat teplé / zbytkové teplo.

## 5. PŘED PRVNÍM POUŽITÍM

### **VAROVÁNÍ!**







Viz kapitoly o bezpečnosti.

### 5.1 Omezení výkonu

Omezení výkonu definuje celkový výkon varné desky v mezích pojistek domácí instalace.

Ve výchozím nastavení je varná deska nastavena na nejvyšší možný výkon.

#### Chcete-li výkon snížit nebo zvýšit:

1. Přejděte do nabídky: stiskněte a podržte  po dobu 3 sekund. Poté stiskněte a podržte .
2. Podržte na předním časovači stisknuté tlačítko , dokud se nezobrazí **P**.
3. Stisknutím  /  na předním časovači nastavte výkon.
4. Stisknutím tlačítka  ukončíte operaci.

### Stupně výkonu

Viz část „Technické údaje“.

#### **POZOR!**

Ujistěte se, že zvolený výkon odpovídá jističům v domácnosti.

#### **POZOR!**

Pokud je výkon nižší nebo roven 2000 W, nelze aktivovat SenseBoil®.

- P73 — 7350 W
- P15 — 1500 W
- P20 — 2000 W
- P25 — 2500 W
- P30 — 3000 W
- P35 — 3500 W
- P40 — 4000 W
- P45 — 4500 W
- P50 — 5000 W
- P60 — 6000 W

## 6. DENNÍ POUŽÍVÁNÍ

### ⚠ VAROVÁNÍ!

Viz kapitoly o bezpečnosti.

### 6.1 Zapnutí a vypnutí

Stisknutím a podržením  varnou desku zapnete nebo vypnete.

### 6.2 Detekce nádob

Tato funkce signalizuje přítomnost varných nádob na varné desce a vypne varné zóny, pokud během vaření není zjištěna žádná nádoba.

Pokud varnou nádobu položíte na varnou zónu před zvolením tepelného výkonu, na ovládací liště se zobrazí ukazatel nad symbolem 0.

Odstraní-li nádobu z aktivované varné zóny a dočasně ji odložíte, nad příslušným ovládacím panelem začnou blikat ukazatele. Pokud varnou nádobu nepostavíte zpět na zapnutou varnou zónu do 120 sekund, varná zóna se automaticky vypne.

Chcete-li pokračovat ve vaření, ujistěte se, že nádobu položíte zpět na varnou zónu v uvedeném časovém limitu.

### 6.3 Používání varných zón

Postavte varnou nádobu na střed zvolené zóny. Indukční varné zóny se automaticky přizpůsobují průměru dna nádoby.

Pomocí funkce Bridge můžete s velkými nádobami vařit na dvou varných zónách zároveň. Nádoby musí zakrývat střed obou zón, ale nesmí přesahovat označené okraje. Je-li nádoba umístěna mezi oběma středy zón, funkce Bridge se nezapne.

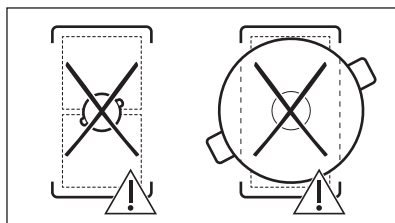
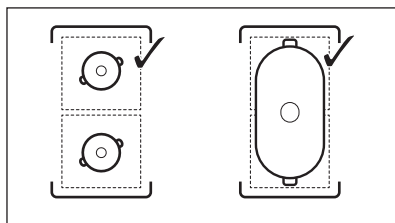

### 6.4 Tepelný výkon

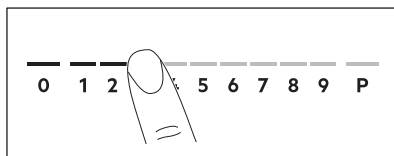

1. Na ovládací liště zadejte požadovaný tepelný výkon.

Ukazatele nad ovládací lištou se zobrazují až po zvolenou úroveň tepelného výkonu.

2. Chcete-li varnou zónu vypnout, stiskněte 0.

### 6.5 PowerBoost

Tato funkce dodá indukčním varným zónám více elektrické energie. Funkci lze zapnout pro indukční varnou zónu pouze na omezenou dobu. Poté se indukční varná zóna automaticky přepne na nejvyšší teplotu.





Viz část „Technické údaje“.

**Zapnutí funkce pro varnou zónu:** stiskněte **P**.

**Vypnutí funkce:** změňte nastavení teploty.

## 6.6 OptiHeat Control (Třístupňový ukazatel zbytkového tepla)

### VAROVÁNÍ!

 /  /  Dokud kontrolka svítí, hrozí nebezpečí popálení zbytkovým teplem.

Indukční varné zóny vytvářejí teplo potřebné k vaření přímo ve dně varné nádoby. Sklokeramická varná deska se ohřívá teplem varné nádoby.

Kontrolky se zobrazí, když je varná zóna horká. Kontrolky zobrazují úroveň zbytkového tepla u varných zón, které právě používáte:

 - pokračovat ve vaření,

 - uchovat teplé,

 - zbytkové teplo.

Může se také zobrazovat kontrolka:

- pro sousedící varné zóny, i když je nepoužíváte,
- když položíte horkou nádobu na studenou varnou zónu,
- když je varná deska vypnutá, ale varná zóna je stále horká.





Kontrolka se přestane zobrazovat, když varná zóna vychladne.



## 6.7 Časovač



### Odpočítávání času

Pomocí této funkce můžete nastavit délku zapnutí varné zóny při jednom vaření.

Nastavte tepelný výkon pro danou varnou zónu a poté nastavte funkci.

1. Stiskněte tlačítko . Na displeji časovače se zobrazí 00.
2. Pomocí tlačítka  nebo  nastavte čas (00–99 minut).
3. Časovač spustíte stisknutím tlačítka  nebo vyčkejte tři sekundy. Časovač začne odpočítávat čas.

**Změna času:** zvolte varnou zónu pomocí tlačítka  a stiskněte tlačítko  nebo .



**Vypnutí funkce:** zvolte varnou zónu pomocí tlačítka  a stiskněte tlačítko . Zbývajícím časem se bude odečítat zpět až do 00.



Časovač dokončí odpočítávání, zazní zvukový signál a začne blikat 00. Varná zóna se vypne. Signál a blikání vypnete stisknutím libovolného symbolu.

### Minutka

Tuto funkci můžete použít, když je varná deska zapnutá, ale není zapnutá žádná varná zóna. Tepelný výkon zobrazí 00.

1. Stiskněte tlačítko .

2. Stisknutím  nebo  nastavte čas. Časovač dokončí odpočítávání, zazní zvukový signál a začne blikat 00. Signál a blikání vypnete stisknutím libovolného symbolu.

**Vypnutí funkce:** stiskněte tlačítko  a poté tlačítko . Zbývajícím časem se bude odečítat zpět až do 00.

## 6.8 Řízení výkonu

Pokud je aktivních několik zón a příkon překročí mez elektrického napájení, tato funkce rozdělí dostupný výkon mezi všechny varné zóny. Varná deska ovládá nastavení ohřevu, aby chránila pojistky v domovní instalaci.

- Pokud varná deska dosáhne meze maximálního dostupného výkonu (viz typový štítek), výkon varných zón se automaticky sníží.
- Vždy se upřednostní nastavení ohřevu varné zóny, která byla zvolena jako první. Zbývajícím výkonem se rozdělí mezi ostatní varné zóny podle pořadí jejich volby.
- U varných zón, které mají snížený výkon, ovládací panel blikne a zobrazí maximální možné tepelné výkony.
- Počkejte, dokud displej nepřestane blikat, nebo snižte nastavení ohřevu varné zóny zvolené jako poslední. Varné zóny budou nadále fungovat se sníženým nastavením ohřevu. V případě potřeby manuálně změňte nastavení ohřevu varných zón.

## 6.9 SenseBoil®

Funkce automaticky přizpůsobí teplotu vody tak, aby nepřekypěla z hrnce, jakmile dosáhne bodu varu.



Pokud je na varné zóně, kterou chcete použít, jakékoliv zbytkové teplo (☐ / ☐ / ☐), zazní zvukové signály a funkce se nespustí. Tato funkce nefunguje s nepřilnavým nádobím.



### POZOR!

Funkci nepoužívejte s prázdnými nádobami. Během provozu funkce nenechávejte varnou desku bez dozoru.

1. Nádoby naplněné 1–5 l studené vody položte na dostupné varné zóny, pro které chcete spustit tuto funkci.

Pokud položíte jednu nádobu pouze na jednu varnou zónu, funkce se spustí automaticky.

2. Varnou desku zapnete stisknutím ①.
  3. Funkci zapnete stisknutím symbolu ☐.
- Na všech varných zónách, u kterých můžete aktuálně použít tuto funkci, se zobrazí blikající kontrolka nad P.

4. Dotkněte se kdekoli posuvníku zvolené varné zóny.

Spustí se funkce.

Jakmile se funkce spustí, zobrazí se ukazatele nad posuvníkem a spustí se animace.



Pokud do pěti sekund nepoložíte nádobu na žádnou z varných zón, funkce se automaticky vypne.

Když funkce dosáhne bodu varu, varná deska vydá zvukový signál a nastavení tepelného výkonu se automaticky změní na výchozí úroveň varu.

Funkci vypnete před dosažením bodu varu stisknutím ☐ nebo 0.

Chcete-li funkci vypnout po dosažení bodu varu, stiskněte posuvník a ručně upravte nastavení teploty.

Pokud zapnete Pauza nebo vyjmete nádobu, funkce se vypne.

Pokud Odpočítávání času nastavíte na jednu z varných zón a nastavený čas vyprší před dosažením bodu varu, funkce se automaticky vypne.

Tipy a rady:

- Tato funkce se nejlépe hodí pro vaření vody a brambor.
- Tato funkce nemusí správně fungovat u rychlovarných konvic a varných konvic na espresso.
- Naplňte polovinu až tři čtvrtiny hrnce studenou vodou z kohoutku a ponechte 4 cm od okraje hrnce prázdné. Nepoužívejte méně než 1 l nebo více než 5 l vody. Ujistěte se, že celková hmotnost vody (nebo vody a brambor) je v rozmezí 1–5 kg.

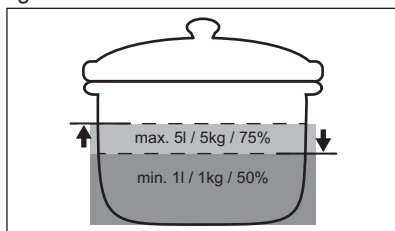

- K zajištění nejlepších výsledků vařte pouze celé, neloupané brambory střední velikosti. Brambory příliš nepěchujte.
- Během fáze zahřívání se vyhněte energickému míchání v ostatních nádobách a souběžnému vaření (např. smažení nebo vaření) na jiných varných zónách.
- Vyvarujte se tvorbě vnějších vibrací (např. vzniklých používáním mixéru nebo položením mobilního telefonu vedle varné desky), když je funkce spuštěná.
- V závislosti na druhu potravin a nádobí můžete upravit nastavení přěvu po dosažení bodu varu.
- Po dosažení bodu varu přidejte sůl.
- Pro úsporu energie přiklopíme pokličkou.



## 6.10 Struktura nabídky

Tabulka zobrazuje základní strukturu nabídky.

### Uživatelská nastavení



Sym-bol	Nastavení	Možné varianty
b	Zvuk	Zap / Vyp (–)
P	Omezení výkonu	15 - 73
H	Režim odsavače par	0 - 6
E	Historie výstrah / chyb	Seznam nedávných výstrah / chyb.

### Pokyny pro vstup do uživatelských nastavení:

stiskněte a podržte  po dobu 3 sekund. Poté stiskněte a podržte .

Nastavení se zobrazí na časovači u levých varných zón.

**Pohyb v nabídce:** nabídka se skládá ze symbolu nastavení a hodnoty. Symbol se

zobrazí na zadním časovači a hodnota na předním časovači. Pro pohyb mezi nastaveními stiskněte tlačítko  na předním časovači. Chcete-li změnit hodnotu nastavení, stiskněte tlačítko  nebo  na předním časovači.

**Opuštění nabídky:** stiskněte tlačítko .

### OffSound Control

Zvuky můžete zapnout nebo vypnout v Nabídka > Uživatelská nastavení.



Viz „Struktura nabídky“.

Když jsou zvuky vypnuté, stále uslyšíte zvukový signál, když:

- stisknete ,
- časovač dokončí odpočet,
- stisknete neaktivní symbol.

## 7. DOPLŇKOVÉ FUNKCE

### 7.1 Automatické vypnutí

Tato funkce varnou desku automaticky vypne v následujících případech:



- Všechny varné zóny jsou vypnuté,
- Po zapnutí varné desky nenastavíte žádný tepelný výkon ani otáčky ventilátoru,
- Něco jste rozlili nebo položili na ovládací panel na déle než 10 sekund (pánev, utěrka atd.). Zazní zvukový signál a varná deska se vypne. Odstraňte předmět nebo očistěte ovládací panel.
- Spotřebič se příliš zahřeje (např. při vyvaření obsahu pánve). Před dalším použitím varné desky nechte varnou zónu vychladnout.
- Nevypnete varnou zónu nebo nezměníte tepelný výkon. Po určité době se varná deska vypne.

**Vztah mezi nastavením tepelného výkonu a dobou, po které se spotřebič vypne:**

Tepelný výkon	Varná deska se vypne po
1 - 2	6 hodinách
3 - 4	5 hodinách
5	4 hodinách
6 - 9	1,5 hodině

### 7.2 Pauza

Tato funkce přepne všechny zapnuté varné zóny na nejnižší tepelný výkon.

Když je tato funkce zapnutá, lze použít funkce  a . Všechny ostatní symboly na ovládacím panelu jsou zablokované.

Tato funkce nevypne funkce časovače.

**1. Zapnutí funkce:** stiskněte tlačítko . Tepelný výkon je snížen na hodnotu 1.

**2. Pokyny pro vypnutí funkce:** stiskněte



Zobrazí se předchozí nastavení teploty .

## 7.3 Zámek

Když varná deska pracuje, ovládací panel lze zablokovat. Zabráníte tak náhodné změně tepelného výkonu.

Nejprve nastavte tepelný výkon.

**Zapnutí funkce:** stiskněte tlačítko .



**Vypnutí funkce:** znovu stiskněte tlačítko .



Tato funkce se vypne při vypnutí varné desky.

## 7.4 Dětská bezpečnostní pojistka



Tato funkce brání neúmyslnému použití varné desky.

**Zapnutí funkce:** stiskněte tlačítko . Nenastavujte žádný tepelný výkon. Stiskněte a podržte tlačítko  po dobu tří sekund, dokud se nad symbolem nezobrazí ukazatel.



Vypněte varnou desku pomocí .



Funkce zůstane zapnutá i po vypnutí varné desky. Nad symbolem  svítí ukazatel.

**Vypnutí funkce:** stiskněte tlačítko . Nenastavujte žádný tepelný výkon. Stiskněte a podržte tlačítko  po dobu tří sekund, dokud nad symbolem nezmezí ukazatel.

Vypněte varnou desku pomocí .

**Vaření se zapnutou funkcí:** stiskněte tlačítko , poté stiskněte na tři sekundy symbol , dokud se ukazatel nad symbolem nepřestane zobrazovat. Nyní můžete varnou desku použít. Když varnou desku vypnete pomocí , funkce je znovu zapnutá.

## 7.5 Bridge



Funkce se zapne, když nádoba zakrývá středu dvou zón. Další informace o správném umístění varných nádob naleznete v části „Používání varných zón“.

Funkce nefunguje, když je spuštěno SenseBoil®.

Tato funkce spojí obě varné zóny na levé straně, které pak fungují jako jediná.

Nejprve nastavte teplotu pro jednu z varných zón na levé straně.

**Pokyny pro zapnutí funkce:** dotkněte se . Teplotu nastavíte nebo změníte stisknutím jednoho z ovládacích snímačů.

**Pokyny pro vypnutí funkce:** dotkněte se . Varné zóny fungují nezávisle.

## 7.6 Hob<sup>2</sup>Hood

Jedná se o pokročilou automatickou funkci, která spojí varnou desku se speciálním odsavačem par. Jak varná deska, tak odsavač par jsou vybaveny infračerveným vysílačem. Rychlost ventilátoru se řídí automaticky na základně nastavení režimu a teploty nejteplejší varné nádoby na varné desce. Ventilátor lze také z varné desky ovládat ručně.



U většiny odsavačů par je dálkový systém ovládaní ve výchozím stavu vypnutý. Před použitím funkce jej zapněte. Více informací viz návod k použití odsavače par.

### Automatický chod funkce





Chcete-li funkci ovládat automaticky, nastavte automatický režim na H1 – H6. Varná deska je původně nastavena na H5. Odsavač par reaguje při každém použití varné desky. Varná deska automaticky rozpozná teplotu varných nádob a přizpůsobí rychlost ventilátoru.

## Automatické režimy

	Automatické osvětlení	Vaření <sup>1)</sup>	Smažení <sup>2)</sup>
H0	Vyp	Vyp	Vyp
H1	Zap	Vyp	Vyp
H2 <b>3)</b>	Zap	Rychlost ventilátoru 1	Rychlost ventilátoru 1
H3	Zap	Vyp	Rychlost ventilátoru 1
H4	Zap	Rychlost ventilátoru 1	Rychlost ventilátoru 1
H5	Zap	Rychlost ventilátoru 1	Rychlost ventilátoru 2
H6	Zap	Rychlost ventilátoru 2	Rychlost ventilátoru 3

- 1) Varná deska rozpozná proces vaření a nastaví rychlost ventilátoru v souladu s automatickým režimem.
- 2) Varná deska rozpozná proces smažení a nastaví rychlost ventilátoru v souladu s automatickým režimem.
- 3) Tento režim zapne ventilátor a osvětlení a nezávisí na teplotě.

### Změna automatického režimu

1. Vypněte varnou desku.
2. Stiskněte  na tři sekundy. Displej se rozsvítí a zhasne.
3. Stiskněte  na tři sekundy.
4. Několikrát stiskněte , dokud se nerozsvítí **H**.
5. Stisknutím  časovače vyberte automatický režim.







Chcete-li odsavač par ovládat přímo na panelu odsavače par, vypněte automatický režim funkce.



Po dokončení vaření a vypnutí varné desky může ventilátor odsavače par ještě nějakou dobu pracovat. Systém poté ventilátor vypne automaticky a na dalších 30 sekund vám zabrání v jeho náhodném spuštění.

### Manuální ovládání rychlosti ventilátoru

Funkci můžete také ovládat ručně. Chcete-li tak učinit, stiskněte , když je varná deska zapnutá. Tím se vypne automatický chod funkce a umožní vám to ručně změnit

rychlost ventilátoru. Stisknutím symbolu  zvýšíte rychlost ventilátoru o jeden stupeň. Když dosáhnete intenzivního stupně a stisknete symbol  znovu, nastavíte rychlost ventilátoru na 0, čímž ventilátor odsavače par vypnete. Chcete-li znovu spustit ventilátor s rychlostí otáček 1, znovu stiskněte .



Automatický chod této funkce zapnete tak, že vypnete a opět zapnete varnou desku.

### Zapnutí osvětlení

Varnou desku můžete nastavit tak, aby se při jejím zapnutí automaticky zapnulo i osvětlení. Učiníte tak nastavením automatického režimu na H1 – H6.



Osvětlení na odsavači par se vypne dvě minuty po vypnutí varné desky.



## 8. TIPY A RADY

### **VAROVÁNÍ!**

Viz kapitoly o bezpečnosti.

### 8.1 Nádobí



U indukčních varných zón vytváří silné elektromagnetické pole teplo ve varné nádobě velmi rychle.

Indukční varné zóny používejte s vhodnými nádobami.

- Aby se zabránilo přehřátí a zlepšil se výkon zón, musí být nádoby co nejsilnější a nejrovnější.
- Než nádoby položíte na povrch varné desky, ujistěte se, že jejich dno je čisté a suché.
- Vždy dávejte pozor, abyste neposunuli nebo netřeli nádobí o okraje a rohy skla nebo boční lištu, protože by mohlo dojít k odštípnutí nebo poškození skleněného povrchu.

#### Materiál nádobí

- **vhodné:** litina, ocel, smaltovaná ocel, nerezová ocel, sendvičová dna nádob (označené jako vhodné výrobcem).
- **nevhodné:** hliník, měď, mosaz, sklo, keramika, porcelán.

**Nádoba je vhodná pro indukční varnou desku, jestliže:**

- voda na varné zóně nastavené na nejvyšší teplotu začne velmi rychle vřít.
- dno varné nádoby přitahuje magnet.

#### Rozměry nádobí

- Indukční varné zóny se automaticky přizpůsobují průměru dna nádoby.
- Účinnost varné zóny závisí na průměru varné nádoby. Nádoby s menším než minimálním průměrem přijímají pouze část výkonu vytvářeného varnou zónou.
- Pro dosažení optimálních výsledků a z bezpečnostních důvodů nepoužívejte

nádoby větší, než je uvedeno v části „Specifikace varných zón“. Během vaření nenechávejte varné nádoby v blízkosti ovládacího panelu. Mohlo by to ovlivnit fungování ovládacího panelu nebo náhodně zapnout funkce varné desky.



Viz „Technické údaje“.

### 8.2 Zvuky během používání

**Jestliže slyšíte:**

- praskání: nádobí je vyrobeno z různých materiálů (sendvičová konstrukce).
- pískání: používáte varnou zónu na vysoký výkon a nádobí je vyrobeno z různých materiálů (sendvičová konstrukce).
- hučení: používáte vysoký výkon.
- cvakání: dochází ke spínání elektrických přepínačů.
- syčení, bzucení: pracuje ventilátor.

**Tyto zvuky jsou normální a neznamenají žádnou závadu.**

### 8.3 Ůko Timer (Ekologický časový spínač)

Za účelem úspory energie se topný článek varné zóny sám vypne dřív, než zazní signál odpočítávání času. Rozdíl mezi dobou provozu závisí na nastavené teplotě a délce vaření.

### 8.4 Zjednodušená příručka k vaření

Vztah mezi nastavením teploty a spotřebou energie příslušné varné zóny není přímo úměrný. Když zvýšíte nastavení teploty, nezvýší se úměrně spotřeba energie dané varné desky. To znamená, že varná zóna se středním nastavením teploty spotřebuje méně než polovinu svého výkonu.



Údaje v tabulce jsou pouze orientační.

Tepelný výkon	Použití:	Čas (min)	Tipy
1	Udržení teploty hotového jídla.	dle potřeby	Nádobu zakryjte pokličkou.
1 - 2	Holandská omáčka, rozpouštění másla, čokolády nebo želatiny.	5 - 25	Čas od času zamíchejte.
2	Ztuhnutí nadýchaných omelet a volských ok.	10 - 40	Připravujte zakryté pokličkou.
2 - 3	Dušení jídel z rýže a mléčných jídel, ohřívání hotových jídel.	25 - 50	Přidejte alespoň dvakrát tolik vody než rýže, mléčná jídla v polovině doby přípravy zamíchejte.
3 - 4	Dušení zeleniny, ryb a masa v páře.	20 - 45	Přidejte několik lžic vody. Během dušení kontrolujte množství vody.
4 - 5	Vaření brambor a jiné zeleniny.	20 - 60	Naplňte dno hrnce 1–2 cm vody. Během vaření kontrolujte množství vody. Udržujte hrnc zakrytý pokličkou.
4 - 5	Příprava většího množství jídla, dušených pokrmů a polévek.	60 - 150	Až 3 l tekutiny plus přísady.
6 - 7	Mírné smažení: plátky masa, cordon bleu z telecího masa, kotlety, karbanátky, klobásy, játra, jíška, vejce, palačinky a koblihy.	dle potřeby	Podle potřeby otočte.
7 - 8	Prudké smažení, opečená bramb. kaše, steaky z roštěnce, steaky.	5 - 15	Podle potřeby otočte.
9	Vaření vody, vaření těstovin, opražení masa (guláš, dušené maso), fritování hranolků.		
<b>P</b>	Vaření velkého množství vody. Je zapnuto PowerBoost.		

## 8.5 Tipy a rady pro funkci Hob<sup>2</sup>Hood

Když používáte varnou desku s touto funkcí:

- Chraňte panel odsavače par před přímým slunečním svitem.
- Nemiřte halogenové osvětlení na panel odsavače par.
- Nezakrývejte ovládací panel varné desky.
- Nepřerušujte signál mezi varnou deskou a odsavačem par (např. rukou, madlem nádoby nebo vysokou nádobou). Viz obrázek.

**Níže znázorněný odsavač par je pouze ilustrativní.**

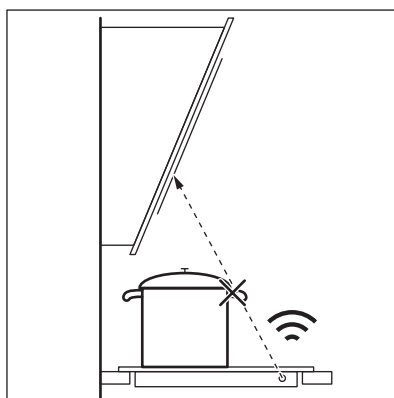



Ostatní dálkově ovládané spotřebiče mohou blokovat signál. Nepoužívejte v blízkosti varné desky žádné takové spotřebiče, dokud je funkce Hob<sup>2</sup>Hood zapnutá.

### Kuchyňské odsavače par s funkcí Hob<sup>2</sup>Hood

Kompletní řadu kuchyňských odsavačů par, které jsou vybaveny touto funkcí, naleznete

na našich webových stránkách pro spotřebitele. Kuchyňské odsavače par AEG, které jsou vybaveny touto funkcí, musí být označeny symbolem .

## 9. ČIŠTĚNÍ A ÚDRŽBA

### **VAROVÁNÍ!**

Viz kapitoly o bezpečnosti.

### 9.1 Všeobecné informace

- Varnou desku po každém použití vyčistěte.
- Varné náčiní používejte vždy s čistou spodní stranou.
- Škrábance nebo tmavé skvrny na povrchu nemají vliv na funkci varné desky.
- Použijte speciální čisticí prostředek vhodný na povrch varné desky.
- Vždy používejte škrabku doporučenou pro varné desky se skleněným povrchem. Škrabku používejte pouze jako další nástroj k čištění skla po standardním čištění.

### **VAROVÁNÍ!**

K čištění skleněného povrchu nepoužívejte nože ani jiné ostré kovové nástroje.

- Na kovový boční okraj používejte pouze prostředek na mytí nádobí s teplou vodou. K čištění a očištění okraje použijte hadřík.

### **VAROVÁNÍ!**

K čištění bočního okraje nepoužívejte mírně abrazivní čisticí mléko, žádné čisticí prostředky, škrabky ani tvrdou vrstvu houby.

- V mezeře mezi skleněným povrchem a bočním okrajem se můžou zachycovat nečistoty a malé částice jídla. Pomocí dřevěného párátko vyčistěte mezeru mezi skleněným povrchem a bočním okrajem.

### **VAROVÁNÍ!**

K čištění mezery nepoužívejte ostré kovové nástroje, protože by mohly rozšířit mezeru a poškodit boční lištu nebo skleněný povrch.

### 9.2 Čištění varné desky

- **Odstraňte okamžitě:** roztavený plast, plastovou fólii, sůl, cukr a potraviny s cukrem, jinak by znečištění mohlo varnou desku poškodit. Vyvarujte se popálení. Speciální škrabku přiložte šikmo ke skleněnému povrchu a posunujte ostří po povrchu desky.
- **Odstraňujte až po vychladnutí varné desky:** stopy vodního kamene, stopy vody, tukové skvrny, kovově lesklé zabarvení. Vyčistěte varnou desku vlhkým hadříkem s neabrazivním mycím prostředkem. Po vyčištění varnou desku vytřete do sucha měkkým hadříkem.
- **Odstraňte kovově lesklé zabarvení:** použijte roztok vody s octem a očistěte skleněný povrch hadříkem.











## 10. ODSTRAŇOVÁNÍ ZÁVAD

### **VAROVÁNÍ!**

Viz kapitoly o bezpečnosti.

### 10.1 Co dělat, když...

Problém	Možná příčina	Řešení
Varnou desku nelze zapnout ani používat.	Varná deska není zapojená do elektrické sítě nebo je zapojená nesprávně.	Zkontrolujte, zda je varná deska správně zapojena do elektrické sítě.
	Je spálená pojistka.	Zkontrolujte, zda příčinou závady není pojistka. Pokud dochází k opakovanému spálení pojistky, obraťte se na autorizovaného elektrikáře.
	Nenastavili jste tepelný výkon do 60 sekund.	Zapněte varnou desku znovu a do 60 sekund nastavte tepelný výkon.
	Stiskli jste dvě nebo více senzorových tlačítek současně.	Stiskněte pouze jedno senzorové tlačítko.
	Je zapnutá funkce Pauza.	Viz „Pauza“.
	Na ovládacím panelu je voda nebo skvrny od tuku.	Vyčistěte ovládací panel.
Je slyšet nepřetržitě pípání.	Elektrické zapojení je nesprávné.	Odpojte varnou desku od síťového napájení. Požádejte kvalifikovaného elektrikáře, aby instalaci zkontroloval.
Pro jednu z varných zón nelze zvolit maximální tepelný výkon.	Ostatní zóny spotřebovávají maximální dostupný výkon. Vaše varná deska funguje správně.	Snižte tepelný výkon pro ostatní varné zóny zapojené do stejné fáze. Viz „Řízení výkonu“.
Zazní zvukový signál a varná deska se vypne. Když se varná deska vypne, ozve se zvukový signál.	Zakryli jste jedno nebo více senzorových tlačítek.	Odstraňte předmět ze senzorových tlačítek.
Varná deska se vypne.	Něco blokuje pole snímače  .	Odstraňte předmět ze senzorového tlačítka.
Kontrolka zbytkového tepla se nerozsvítí.	Varná zóna není horká, protože byla zapnutá jen krátkou dobu nebo je poškozený snímač.	Jestliže byla varná zóna zapnutá dostatečně dlouho, aby byla horká, obraťte se na autorizované servisní středisko.
Funkce Hob <sup>2</sup> Hood nefunguje.	Zakryli jste ovládací panel.	Odstraňte předmět z ovládacího panelu.
	Používáte velmi vysokou nádobu, která blokuje signál.	Použijte menší nádobu, změňte varnou zónu nebo ovládejte odsavač par ručně.
Ovládací panel se zahřívá na dotek.	Nádoba je příliš velká nebo jste ji položili příliš blízko k ovládacímu panelu.	Je-li to možné, velké nádoby používejte na zadních varných zónách.

Problém	Možná příčina	Řešení
Když se dotknete senzorových tlačítek na panelu, nezazní žádný zvukový signál.	Zvuková signalizace je vypnutá.	Zapněte zvukovou signalizaci. Viz „Denní používání“.
Ukazatel nad symbolem  se rozsvítí.	Je zapnutá funkce Dětská bezpečnostní pojistka nebo Zámek.	Viz „Dětská pojistka“ a „Blokování“.
Ovládací lišta bliká.	Na zóně není žádná varná nádoba nebo zóna není zcela zakrytá.	Položte na zónu varnou nádobu tak, aby plně zakrývala varnou zónu.
	Nádobí není vhodné.	Používejte nádoby vhodné pro indukční varné desky. Viz část „Tipy a rady“.
	Průměr dna nádoby je pro zónu příliš malý.	Používejte varné nádoby se správnými rozměry. Viz „Technické údaje“.
 a  se zobrazí současně.	Výkon je příliš nízký z důvodu nevhodné varné nádoby nebo prázdného hrnce.	Použijte vhodný typ varné nádoby. Viz kapitoly „Tipy a rady“ a „Technické údaje“. Nezapínejte žádnou zónu, na které se nachází prázdná nádoba.
 a  se zobrazí současně.	Nádoba je prázdná nebo obsahuje jinou tekutinu než vodu, např. olej.	Funkci nepoužívejte s jinými tekutinami než s vodou.
 a  se zobrazí současně.	V nádobě je příliš mnoho nebo příliš málo vody. Vařili jste nějaké jiné potraviny než vodu a brambory. Bod varu se časem posunul a funkce SenseBoil® nemohla správně fungovat.	Pomocí funkce SenseBoil® vařte pouze vodu a brambory. Viz „Tipy a rady“.
Slyšíte pípnutí, ukazatele nad  blikají a funkce SenseBoil® se nespustí.	Žádná z varných zón není připravena k použití s funkcí SenseBoil®. Na varných zónách, které chcete zvolit, je zbytkové teplo nebo se stále používají.	Ukončete předchozí vaření a vyberte volnou varnou zónu bez zbytkového tepla.
SenseBoil® nefunguje.	Úroveň výkonu varné desky je příliš nízká.	Nastavte úroveň výkonu na vyšší hodnotu. Ujistěte se, že zvolený výkon odpovídá jističům v domácnosti. Viz část „Před prvním použitím“ > „Omezení výkonu“.
 se rozsvítí a objeví se číslo.	U varné desky došlo k chybě.	Varnou desku vypněte a po 30 sekundách ji znovu zapněte. Pokud se znovu rozsvítí  , odpojte varnou desku od síťového napájení. Po přibližně 30 sekundách varnou desku opět zapojte. Pokud problém přetrvává, obraťte se na autorizované servisní středisko.

## 10.2 Pokud problém nemůžete vyřešit...

Pokud problém nemůžete vyřešit sami, obraťte se na svého prodejce nebo autorizované servisní středisko. Uveďte údaje

z typového štítku. Ujistěte se, že jste varnou desku používali správně. Pokud ne, budete muset servis provedený servisním technikem nebo prodejcem zaplatit, i když je spotřebič ještě v záruce. Informace o záruční době a

autorizovaných servisních střediscích jsou uvedeny v záruční brožurě.

## 11. TECHNICKÉ ÚDAJE

### 11.1 Typový štítek

Model NII84B10AB  
Typ 62 D4A 01 AA  
Indukce 7.35 kW  
Sériové č. ....  
AEG

PNC 949 598 032 00  
220 - 240 V / 400 V 2N, 50 Hz  
Vyrobeno v: Německu  
7.35 kW



### 11.2 Technické údaje varné zóny

Varná zóna	Nominální výkon (maximální tepelný výkon) [W]	PowerBoost [W]	PowerBoost maximální délka [min]	Průměr varné nádoby [mm]
Levá přední	2300	3200	10	125 - 210
Levá zadní	2300	3200	10	125 - 210
Prostřední přední	1400	2500	4	125 - 145
Pravá zadní	2300	3600	10	205 - 240

Výkon varných zón se může u některých údajů v této tabulce mírně lišit od údajů. Mění se s materiálem a rozměry varných nádob.

Pro dosažení nejlepších výsledků vaření použijte nádoby, které nejsou větší než průměr uvedený v tabulce.

## 12. ENERGETICKÁ ÚČINNOST

### 12.1 Informace o výrobku

Označení modelu	NII84B10AB	
Typ varné desky	Vestavná varná deska	
Počet varných zón	4	
Technologie ohřevu	Indukce	
Průměr kruhových varných zón (Ø)	Levá přední	21.0 cm
	Levá zadní	21.0 cm
	Prostřední přední	14.5 cm
	Pravá zadní	24.0 cm
Spotřeba energie na varnou zónu (EC electric cooking)	Levá přední	179.6 Wh/kg
	Levá zadní	189.1 Wh/kg
	Prostřední přední	180.2 Wh/kg
	Pravá zadní	185.2 Wh/kg
Spotřeba energie varné desky (EC electric hob)	183.5 Wh/kg	

IEC / EN 60350-2 – Elektrické spotřebiče na vaření pro domácnost – část 2: Varné desky – metody pro měření výkonu.

Energetické hodnoty vztahující se k dané varné ploše jsou označeny značkami daných varných zón.

## 12.2 Úspora energie

Budete-li dodržovat následující rady, můžete šetřit energii při běžném vaření.

- Při ohřívání vody použijte jen potřebné množství.
- Je-li to možné, vždy zakrývejte nádoby pokličkami.
- Nádoby stavte přímo na střed varné zóny.
- Využijte zbytkové teplo k udržování teploty jídel nebo k jeho rozpuštění.

## 13. POZNÁMKY K OCHRANĚ ŽIVOTNÍHO PROSTŘEDÍ

Recyklujte materiály označené symbolem . Obaly vyhodte do příslušných odpadních kontejnerů k recyklaci. Pomáhejte chránit životní prostředí a lidské zdraví a recyklovat elektrické a elektronické spotřebiče určené k

likvidaci. Spotřebiče označené příslušným symbolem  nelikvidujte spolu s domovním odpadem. Spotřebič odevzdejte v místním sběrném dvoře nebo kontaktujte místní úřad.

# Velkommen til AEG! Tak, fordi du valgte vores apparat.



få rådgivning, brochurer, fejlfinding, service- og reparationsinformation:  
[www.aeg.com/support](http://www.aeg.com/support)

Ret til ændringer uden varsel forbeholdes.

## INDHOLDSFORTEGNELSE

1. OM SIKKERHED.....	48
2. SIKKERHEDSANVISNINGER.....	50
3. INSTALLATION.....	52
4. PRODUKTBEKRIVELSE.....	55
5. FØR BRUG FØRSTE GANG.....	56
6. DAGLIG BRUG.....	57
7. EKSTRAFUNKTIONER.....	60
8. RÅD OG TIP.....	62
9. VEDLIGEHOLDELSE OG RENGØRING.....	65
10. FEJLFINDING.....	65
11. TEKNISKE DATA.....	67
12. ENERGIEFFEKTIV.....	68
13. MILJØHENSYN.....	69

## 1. ⚠ OM SIKKERHED

Læs brugsanvisningen grundigt, før apparatet installeres og tages i brug. Producenten påtager sig intet ansvar for eventuelle skader, der er resultatet af forkert installation eller brug. Opbevar altid brugsanvisningen på et sikkert og tilgængeligt sted til senere opslag.

### 1.1 Sikkerhed for børn og sårbare personer

- Apparatet må kun bruges af børn fra 8 år og opefter samt af personer med nedsat fysisk, sensorisk eller psykisk funktionsevne, eller som mangler den nødvendige erfaring eller viden, hvis de er under opsyn eller er blevet instrueret i at bruge apparatet på en sikker måde samt forstår de farer, det indebærer. Børn under 8 år og personer med omfattende og komplekst handicap skal holdes på afstand af apparatet, medmindre de overvåges konstant.



- Børn skal holdes under opsyn for at sikre, at de ikke leger med apparatet.
- Opbevar al emballage utilgængeligt for børn, og bortskaf det korrekt.
- ADVARSEL: Ovnen og de tilgængelige dele bliver meget varme under brug. Lad ikke børn og husdyr komme tæt på apparatet, mens det er i brug, eller når det køler af.
- Hvis apparatet har en børnesikring, skal den aktiveres.
- Børn må ikke udføre rengøring og vedligeholdelse på produktet uden opsyn.

## 1.2 Generel sikkerhed

- Dette apparat må kun anvendes til tilberedning af fødevarer.
- Dette apparat er beregnet til indendørs husholdningsbrug.
- Dette apparat kan bruges på kontorer, hotelværelser, bed & breakfast-værelser, stue- og gæstehuse og anden lignende indkvartering, hvor en sådan brug ikke overstiger (gennemsnitlig) brugsniveauer i hjemmet.
- ADVARSEL: Ovnen og de tilgængelige dele bliver meget varme under brug. Pas på ikke at røre varmelegemerne.
- ADVARSEL: Tilberedning uden opsyn på en kogesektion med fedt eller olie kan være farligt og kan resultere i brand.
- Røg er et tegn på overophedning. Brug aldrig vand til at slukke madlavningsbranden. Sluk for apparatet, og dæk flammer med f.eks. et brandtæppe eller et låg.
- ADVARSEL: Apparatet må ikke forsynes gennem en ekstern kontaktnordning, som f.eks. en timer, eller være sluttet til et kredsløb, der regelmæssigt tændes og slukkes af et forsyningsværk.
- FORSIGTIG: Tilberedningsprocessen skal overvåges (selv de automatiske tilberedningsfunktioner). En kortvarig tilberedning skal overvåges kontinuerligt.
- ADVARSEL: Fare for brand: Opbevar ikke genstande på overfladerne på kogepladen.

- Læg ikke metalgenstande som knive, gafler, skeer og grydelåg på overfladen af kogepladen, da den kan blive meget varm.
- Brug ikke apparatet, inden det monteres i den indbyggede struktur.
- Brug ikke damprensere til at rengøre apparatet.
- Efter brug skal der slukkes for kogepladen med funktionsvælgeren - stol ikke på gryderegistreringen.
- Hvis glaskeramikken/glasoverfladen er revnet, skal du slukke for apparatet og afbryde det fra strømmettet. Hvis apparatet er tilsluttet til ledningsnettet direkte ved hjælp af en samledåse, skal du fjerne sikringen for at afbryde apparatet fra strømforsyningen. Kontakt i begge tilfælde det autoriserede servicecenter.
- Hvis strømledningen er beskadiget, skal den af sikkerhedsgrunde udskiftes af producenten, det autoriserede servicecenter eller en tekniker med tilsvarende kvalifikationer.
- **ADVARSEL:** Brug kun kogesektionssikringer udformet af producenten af madlavningsapparatet, eller som er angivet af producenten af apparatet i brugsanvisningen som velegnede til brug, eller kogesektionssikringer indbygget i apparatet. Brug af upassende sikringer kan medføre uheld.

## 2. SIKKERHEDSANVISNINGER

### 2.1 Installation

#### **ADVARSEL!**

Apparatet må kun installeres og tilsluttes af en sagkyndig.

#### **ADVARSEL!**

Risiko for personskade eller beskadigelse af apparatet.

- Fjern al emballagen.
- Undlad at installere eller bruge et beskadiget apparat.
- Følg installationsvejledningen, der følger med apparatet.
- Mindsteafstanden til andre apparater og enheder skal overholdes.
- Vær altid forsigtig, når du flytter apparatet, da det er tungt. Brug altid sikkerhedshandsker og lukket fodtøj.
- Forsegl snitfladerne med et tætningsmiddel for at forhindre fugt i at forårsage ekspansion.
- Beskyt apparatets bund mod damp og fugt.
- Montér ikke apparatet ved siden af en dør eller under et vindue. Dette for at undgå, at der falder varmt kogegrej ned fra apparatet, når døren eller vinduet åbnes.
- Hvert apparat har køleblæsere i bunden.
- Hvis apparatet installeres over en skuffe:

- Opbevar ikke små stykker eller ark papir, som kan blive suget ind, da de kan ødelægge køleblæserne eller skade kølesystemet.
- Hold en afstand på mindst 2 cm mellem hvidevarens bund og dele, som opbevares i skuffen.
- Fjern eventuelle separationspaneler, som er monteret i skabet under apparatet.

## 2.2 El-forbindelse

### ADVARSEL!

Risiko for brand og elektrisk stød.

- Alt elektrisk skal tilsluttes af en kvalificeret elektriker.
- Apparatet skal jordes.
- Inden hårde hvidevarer serviceres, skal du sørge for, at de er koblet fra strømforsyningen.
- Sørg for, at parametrene på typeskiltet er kompatible med nettislutningens elektriske mærkeværdier.
- Sørg for, at hvidevaren er installeret korrekt. En løs eller forkert netledning eller stik (hvis relevant) kan gøre terminalen for varm.
- Brug den korrekte netledning.
- Netledningerne må ikke være viklet sammen.
- Sørg for, at der er installeret en stødbeskyttelse.
- Kablet skal forsynes med trækaflastning.
- Sørg for, at strømkablet eller stikket (hvis relevant) ikke får kontakt med den varme hårde hvidevare eller varmt kogegrej, når du tilslutter hvidevaren til en kontakt i nærheden.
- Brug ikke multistikadaptere og forlængerledninger.
- Sørg for ikke at beskadige netstikket (hvis relevant) eller strømkablet. Kontakt vores autoriserede servicecenter eller en elektriker, hvis en beskadiget ledning skal udskiftes.
- Beskyttelsen mod elektrisk stød fra strømførende og isolerede dele skal fastgøres, så den ikke kan fjernes uden værktøj.
- Sæt først netstikket i stikkontakten ved installationens afslutning. Sørg for, at der er adgang til elstikket efter installationen.

- Hvis stikkontakten er løs, må du ikke sætte netstikket i.
- Undgå at slukke for apparatet ved at trække i netledningen. Tag altid selve netstikket ud af kontakten.
- Brug kun korrekte isoleringsenheder: Gruppeafbrydere, sikringer (sikringer med skrugevind skal tages ud af fatningen), fejlstrømsrelæer og kontaktorer.
- Apparatets installation skal udføres med et isolationsudstyr, så forbindelsen til lysnettet kan afbrydes på alle poler. Isolationsudstyret skal have en brydeafstand på mindst 3 mm.
- Hvis E3-koden vises på skærmen, skal du straks frakoble kogepladen og kontrollere, om den elektriske forbindelse og netspændingen er korrekt.

## 2.3 Brug

### ADVARSEL!

Risiko for personskade, forbrændinger og elektrisk stød.

- Apparatets specifikationer må ikke ændres.
- Fjern al emballage, mærkning og beskyttelsesfilm (hvis relevant) inden første brug.
- Sørg for, at ventilationsåbningerne ikke er blokerede.
- Lad ikke apparatet være uden opsyn under drift.
- Sæt kogesektionen til "slukket" hver gang efter brug.
- Læg ikke bestik eller grydelåg på kogezonerne. De kan blive meget varme.
- Betjen ikke apparatet med våde hænder, eller når det har kontakt med vand.
- Brug ikke apparatet som arbejds- eller frasætningsplads.
- Hvis overfladen på apparatet er revnet, skal du øjeblikkeligt afbryde apparatet fra strømforsyningen. Dette for at forhindre elektrisk stød.
- Brugere med en pacemaker skal holde en afstand på mindst 30 cm fra induktionskogezonerne, når apparatet er i drift.
- Når du anbringer mad i varm olie, kan det sprøjte.

- Brug ikke aluminiumsfolie eller andre materialer mellem kogesektionen og kogegrejet, medmindre andet er angivet af producenten af dette produkt.
- Brug kun tilbehør, der anbefales til dette produkt af producenten.

**⚠ ADVARSEL!**

Risiko for brand og eksplosion.

- Fedtstoffer og olie kan frigive brændbare dampe, når de opvarmes. Hold flammer eller opvarmede genstande væk fra fedtstoffer og olie, når du tilbereder mad med dem.
- De dampe, som meget varm olie udsender, kan forårsage selvantændelse.
- Brugt olie, der kan indeholde madrester, kan forårsage brand ved en lavere temperatur end olie, der bruges første gang.
- Læg ikke brændbare produkter eller genstande, der er våde med brændbare produkter i nærheden af eller på apparatet.

**⚠ ADVARSEL!**

Risiko for beskadigelse af apparatet.

- Stil ikke varmt kogegrej på betjeningspanelet.
- Læg ikke et varmt grydelåg på kogesektionens glasoverflade.
- Lad ikke kogegrejet koge tørt.
- Pas på, at der ikke falder genstande eller kogegrej ned på kogepladen. Overfladen kan blive beskadiget.
- Tænd ikke for kogezoneerne med tomt kogegrej eller uden kogegrej.
- Kogegrej af støbejern eller med en beskadiget bund kan forårsage ridser på glasset eller glaskeramikken. Løft altid disse genstande op, når du skal flytte dem på kogesektionen.

## 2.4 Vedligeholdelse og rengøring

- Rengør produktet jævnlige for at forhindre forringelse af overfladematerialet.
- Sluk for produktet, og lad det køle af inden rengøring.
- Brug ikke vandspray eller damp til at rengøre apparatet.
- Rengør produktet med en fugtig, blød klud. Brug kun neutralt rengøringsmiddel. Brug ikke slibende produkter, skuresvampe, opløsningsmidler eller metalgenstande, medmindre andet er angivet.

## 2.5 Service

- Kontakt det autoriserede servicecenter for at få repareret apparatet. Brug kun originale reservedele.
- Vedrørende lampe(r) i dette produkt og reservedelslamper, der sælges separat: Disse lamper er beregnet til at modstå ekstreme fysiske forhold i husholdningsapparater, såsom temperatur, vibration, fugt, eller er beregnet til at signalere information om apparatets driftsstatus. De er ikke beregnet til at blive brugt i andre apparater, og de er ikke velegnede til belysning af rum.

## 2.6 Bortskaffelse

**⚠ ADVARSEL!**

Risiko for personskade eller kvælning.

- Kontakt din lokale kommune for at få oplysninger om, hvordan produktet bortskaffes på en korrekt måde.
- Tag stikket ud af kontakten.
- Klip netledningen af tæt ved apparatet og bortskaf den.

## 3. INSTALLATION

**⚠ ADVARSEL!**

Se kapitlerne om sikkerhed.

### 3.1 Inden installationen

Notér følgende oplysninger fra typeskiltet, før du installerer kogesektionen: Typeskiltet sidder i bunden af kogesektionen.

Serienummer .....

## 3.2 Indbygningkogesektioner

Brug først indbygningkogesektionerne, når kogesektionen er samlet i de korrekte indbygningenheder og bordplader, der opfylder kravene.

## 3.3 Tilslutningskabel

- Kogesektionen leveres med tilslutningskabel
- For at udskifte det beskadigede strømkabel skal du bruge kabeltypen: H05V2V2-Fder kan modstå en temperatur på 90 °C eller højere. En enkelt ledning skal have et minimalt tværsnit i overensstemmelse med nedenstående tabel. Tal med dit lokale servicecenter. Tilslutningskablet må kun udskiftes af en autoriseret elektriker.

### ⚠ ADVARSEL!

Alle elektriske tilslutninger skal udføres af en autoriseret elektriker.

### ⚠ FORSIGTIG!

Forbindelser via kontaktstik er forbudt.

### ⚠ FORSIGTIG!

Undlad at bore eller lodde ledningsenderne. Det er forbudt.

### ⚠ FORSIGTIG!

Undlad at tilslutte kablet uden kabelendehætte.

### Enfaset forbindelse

1. Fjern hættten fra sorte, brune og blå ledninger.
2. Fjern en del af isoleringen af de brune, sorte og blå kabelender.
3. Forbind enderne af sorte og brune kabler.
4. Sæt en ny hætte på enden af den delte ledning (specialværktøj påkrævet).
5. Forbind enderne af to blå kabler.
6. Sæt en ny hætte på enden af den delte ledning (specialværktøj påkrævet).

### To-faset forbindelse

1. Fjern hættten fra de blå ledninger.
2. Fjern en del af isoleringen af de blå kabelender.
3. Forbind enderne af to blå kabler.
4. Sæt en ny hætte på enden af den delte ledning (specialværktøj påkrævet).

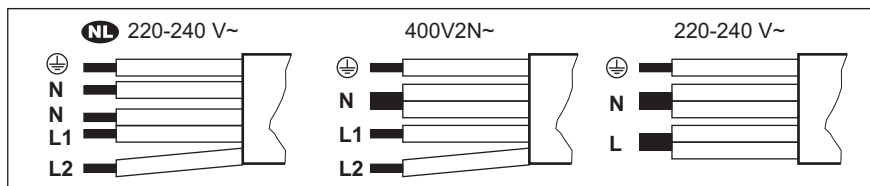

NL 220 - 240 V~	To-faset forbindelse: 400 V2N~	Enfaset forbindelse: 220 - 240 V~
5x1,5 mm <sup>2</sup>	5x1,5 mm <sup>2</sup> eller 4x2,5 mm <sup>2</sup>	5x1,5 mm <sup>2</sup> eller 3x4 mm <sup>2</sup>
⊕ Grøn - gul	⊕ Grøn - gul	⊕ Grøn - gul
N Blå og blå	N Blå og blå	N Blå og blå
L1 Sort	L1 Sort	L Sort og brun
L2 Brun	L2 Brun	

## 3.4 Montering

Hvis du installerer kogepladen under en emhætte, bedes du se

installationsinstruktionerne til emhætten for den minimale afstand mellem apparaterne.

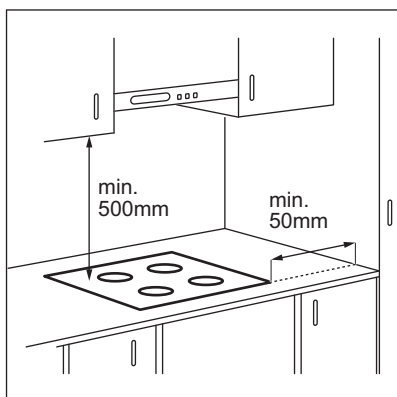

Hvis apparatet installeres over en skuffe, kan kogepladens ventilation opvarme de genstande, der ligger i skuffen, under madlavningsprocessen.

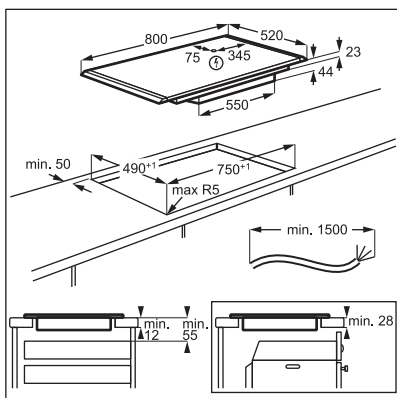

Find videovejledningen "Sådan installerer du din AEG induktionskoge sektion - Topplade" ved at skrive det fulde navn, der er angivet på nedenstående grafik.

 [www.youtube.com/electrolux](http://www.youtube.com/electrolux)  
[www.youtube.com/aeg](http://www.youtube.com/aeg)

How to install your AEG  
 Induction Hob - Worktop installation 

## 4. PRODUKTBEKRIVELSE

### 4.1 Oversigt over kogepladens overflade

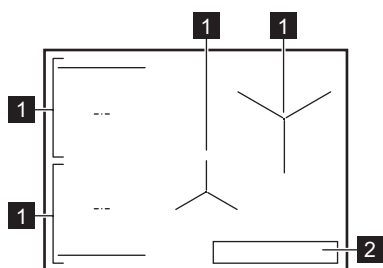

1 Induktionskogezone

2 Betjeningspanel



Få detaljerede oplysninger om kogezonernes størrelser i "Tekniske data".

### 4.2 Indretning af betjeningspanel

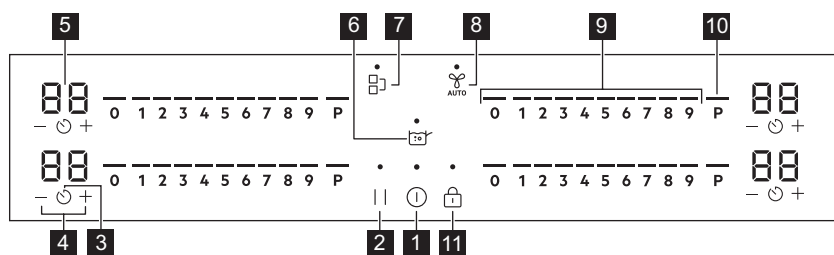



Brug sensorfelterne til at betjene apparatet. Display, kontrollamper og signaler viser de funktioner, der er i brug.

Sens-orfelt	Funktion	Beskrivelse
1	Tænd / Sluk	Tænder / slukker for hvidevaren.
2	Pause	Aktiverer / deaktiverer funktionen.
3	Timer	Angiver funktionen.
4	-	Øger eller mindsker tiden.
5	Timerdisplay	Viser tiden i minutter.
6	SenseBoil®	SenseBoil®. Automatisk justering af vandtemperaturen, så den ikke koger over, når den når kogepunktet.
7	Bridge	Aktiverer / deaktiverer funktionen.

Sens- orfelt	Funktion	Beskrivelse
8 	Hob <sup>2</sup> Hood	Aktiverer/deaktiverer funktionens manuelle tilstand.
9 -	Betjeningspanel	Indstilling af et varmetrin.
10 P	PowerBoost	Aktiverer funktionen.
11 	Lås / Børnesikring	Låser / låser op for betjeningspanelet.

### 4.3 Displaylamper

Kontrollampe	Beskrivelse
 + ciffer	Der er en funktionsfejl.
	OptiHeat Control (3-trins restvarmeindikator): fortsæt madlavning/hold varm/restvarme.

## 5. FØR BRUG FØRSTE GANG

### ADVARSEL!







Se kapitlerne om sikkerhed.

### 5.1 Effektbegrænsning

Effektbegrænsning definerer, hvor meget strøm kogesektionen bruger i alt, inden for rammerne af husets installationssikringer.

Kogesektionen er som standard indstillet til sit højest mulige effektniveau.

#### Sådan reduceres eller øges effektniveauet:

1. Gå ind i menuen: Tryk på , og hold den nede i 3 sekunder. Tryk derefter på , og hold den nede.
2. Tryk på  på den forreste timer, indtil P vises.
3. Tryk på  /  på den forreste timer for at indstille effektniveauet.
4. Tryk på  for at afslutte.

### Effektniveauer

Se kapitlet "Tekniske data".

#### FORSIGTIG!

Sørg for, at den valgte effekt passer til husets installationssikringer.

#### FORSIGTIG!

Hvis effektniveauet er lavere end eller lig med 2000, kan W du ikke aktivere SenseBoil®.

- P73 — 7350 W
- P15 — 1500 W
- P20 — 2000 W
- P25 — 2500 W
- P30 — 3000 W
- P35 — 3500 W
- P40 — 4000 W
- P45 — 4500 W
- P50 — 5000 W
- P60 — 6000 W



## 6. DAGLIG BRUG

### ADVARSEL!

Se kapitlerne om sikkerhed.

### 6.1 Aktivering og deaktivering

Tryk og hold på  for at tænde eller slukke for kogesektionen.

### 6.2 Gryderegistrering

Denne funktion angiver tilstedeværelsen af kogegrej på kogepladen og deaktiverer kogesektionerne, hvis der ikke registreres kogegrej under madlavning.

Hvis du stiller kogegrej på en kogesektion, inden du vælger et varmetrin, vises indikatoren over 0 på kontrolpanelet.

Hvis du fjerner kogegrej fra en aktiveret kogesektion og sætter det midlertidigt til side, begynder kontrollamperne over det tilsvarende kontrolpanel at blinke. Hvis du ikke sætter kogegrejet tilbage på den aktiverede kogesektion inden 120 sekunder, slukkes kogesektionen automatisk.

For at genoptage tilberedningen skal du sørge for at sætte kogegrejet tilbage på kogezonerne inden for den angivne timeout.

### 6.3 Brug af kogezonerne

Sæt kogegrejet i midten af den valgte kogezone. Induktionskogezoner tilpasser sig automatisk til størrelsen af kogegrejets bund.

Du kan bruge stort kogegrej placeret på to kogezoner samtidigt med funktionen Bridge. Kogegrejet skal dække midten af begge zoner, men må ikke overskride områdemarkeringen. Hvis kogegrejet er placeret mellem de to midtersektioner, aktiveres Bridge funktionen ikke.

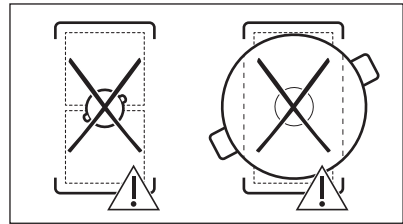
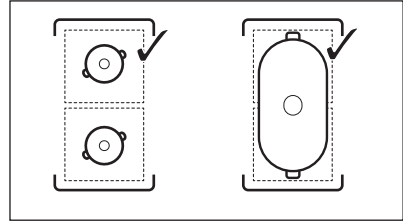

### 6.4 Varmeindstillinger

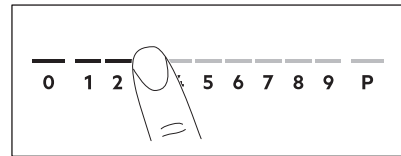

1. Tryk på det ønskede varmetrin på betjeningspanelet.

Indikatorerne over kontrolpanelet vises op til det valgte varmetrin.

2. Tryk på 0 for at deaktivere en kogezone.

### 6.5 PowerBoost

Funktionen tilføjer ekstra effekt til induktionszonerne. Funktionen kan aktiveres, så den kun fungerer som induktionszone i et begrænset stykke tid. Når tiden er gået, stilles induktionszonen automatisk tilbage til det højeste varmetrin.





Se kapitlet "Tekniske data".

**Sådan aktiveres funktionen for en kogezone:** Tryk på **P**.

**Sådan slår du funktionen fra:** Skift varmetrinnet.

## 6.6 OptiHeat Control (3-trins restvarmeindikator)

### ADVARSEL!

 /  /  Så længe kontrollampen er tændt, er der risiko for forbrænding ved restvarme.

Induktionskogezone producerer den varme, der er nødvendig til madlavningen, i selve kogegrejets bund. Glaskeramikken opvarmes af varmen fra kogegrejet.

Kontrollamperne tændes, når en kogezone er varm. Kontrollamperne viser niveauet af restvarme for kogezonerne, du bruger:

 - fortsæt madlavning,

 - holde varm,

 - restvarme.

Kontrollampen kan også vises:

- for de tilstødende kogezoner, selv hvis du ikke bruger dem,
- når varmt kogegrej står på kold kogezone,
- når kogepladen er slukket, men kogezonen stadig er varm.





Kontrollampen forsvinder, når kogezonen er kølet af.



## 6.7 Timer

### Nedtællingstimer



Brug denne funktion til at angive, hvor længe en kogezone skal være tændt under en enkelt tilberedning.

Indstil varmetrinnet for den valgte kogesektion, og indstil derefter funktionen.

1. Tryk på . 00 vises på timerdisplayet.
2. Tryk på  eller  for at indstille tiden (00-99 minutter).
3. Tryk på  for at starte timeren, eller vent 3 sekunder. Timeren begynder at tælle ned.

**For at ændre tiden:** Vælg kogesektion med  og tryk på  eller .



**Sådan deaktiveres funktionen:** Vælg

kogesektionen med  og tryk på . Resttiden tæller tilbage til 00.

Timeren tæller ned, et signal lyder, og 00 blinker. Kogesektionen deaktiveres. Tryk på et vilkårligt symbol for at stoppe signalet og blinkene.

## Minutur

Du kan bruge denne funktion, når kogesektionen er tændt, men kogezonerne kan ikke betjenes. Varmetrinnet viser 00.

1. Tryk på .
2. Tryk på  eller  for at indstille timeren. Timeren tæller ned, et signal lyder, og 00 blinker. Tryk på et vilkårligt symbol for at stoppe signalet og blinkene.

**Sådan deaktiveres funktionen:** Tryk på  og . Resttiden tæller tilbage til 00.

## 6.8 Effektstyring

Hvis flere zoner er aktive, og den brugte effekt overskrider strømbegrænsningen, fordeler denne funktion den tilgængelige effekt mellem alle kogezoner. Kogesektionen styrer varmeindstillingerne for at beskytte sikringerne i huset.

- Hvis kogesektionen når grænsen for den maksimalt tilgængelige effekt (se typeskiltet), reduceres effekten af kogezonerne automatisk.
- Varmetrinnet for den valgte kogesektion prioriteres altid. Den resterende effekt fordeles mellem de andre kogesektioner i den valgte rækkefølge.
- For kogesektioner, der har en reduceret effekt, blinker kontrolpanelet og viser det højest mulige varmetrin.
- Vent indtil displayet holder op med at blinke, eller sænk varmetrinnet for den valgte kogezone sidst. Kogezonerne fortsætter med at køre med det reducerede varmetrin. Skift om nødvendigt varmetrin for kogezonerne manuelt.

## 6.9 SenseBoil®

Funktionen regulerer automatisk vandtemperaturen så det ikke koger over, når det når kogepunktet.



Er der restvarme (☐ / ☐ / ☐) på den kogezone, du ønsker at bruge, lyder et akustisk signal, og funktionen starter ikke.  
Funktionen fungerer ikke med non-stick kogegerej.

### ⚠ FORSIGTIG!

Brug ikke funktionen med tomt kogegerej.  
Efterlad ikke kogepladen uden opsyn, mens funktionen er aktiv.

1. Anbring gryder fyldt med 1-5 l koldt vand på de tilgængelige kogezone, hvor du ønsker at starte funktionen.

Hvis du kun placerer én gryde på én kogezone, starter funktionen automatisk.

2. Tryk på for at tænde kogepladen.
3. Tryk på for at aktivere funktionen.

En blinkende kontrollampe over **P** vises for hver kogezone, hvor du kan bruge funktionen.

4. Tryk et vilkårligt sted på skyderen for den valgte kogezone.

Funktionen starter.

Når funktionen starter, tændes kontrollamperne over skyderen, og animationen begynder at køre.



Hvis du ikke sætter en gryde på nogen af kogezoneerne inden for fem sekunder, slukkes funktionen automatisk.

Når funktionen når kogepunktet, udsender kogepladen et akustisk signal, og varmetrinnet skifter automatisk til et standardsimniveau.

Tryk på eller 0 for at deaktivere funktionen, før kogepunktet er nået.

Tryk på skyderen, og indstil varmetrinnet manuelt for at deaktivere funktionen, når kogepunktet er nået.

Hvis du aktiverer Pause eller fjerner gryden, deaktiveres funktionen.

Hvis du indstiller en Nedtællingstimer på en af kogezoneerne, og den indstillede tid udløber, før kogepunktet er nået, deaktiveres funktionen automatisk.

Råd og tips:

- Funktionen er bedst egnet til kogning af vand og kogning af kartofler.
- Funktionen fungerer muligvis ikke korrekt med kedler og espressokander til brug på komfur.
- Fyld mellem halvdelen og tre fjerdele af gryden med koldt vand, så der er 4 cm til kanten. Brug ikke mindre end 1 l eller mere end 5 l vand. Sørg for, at den samlede vægt af vandet (eller vandet og kartoflerne) ligger mellem 1-5 kg.

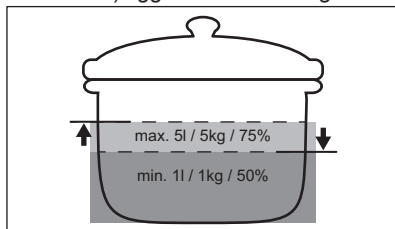



- Du får det bedste resultat ved at koge hele mellemstore kartofler med skræl. Sørg for, at du ikke pakker kartoflerne for tæt.
- Under opvarmingsfasen skal du undgå at røre for energisk rundt i andre gryder og samtidige tilberedningsprocesser (såsom stegning eller kogning) på andre kogezone.
- Undgå at skabe eksterne vibrationer (f.eks. ved at bruge en blender eller placere en mobiltelefon ved siden af kogepladen), når funktionen kører.
- Afhængigt af typen af madvarer og kogegerej kan du justere varmetrinnet, når kogepunktet er nået.
- Tilsæt salt, når kogepunktet er nået.
- Brug et låg for at spare på energien.

## 6.10 Menustruktur



Tabellen viser den grundlæggende menustruktur.

## Brugerindstillinger

Sym-bol	Indstilling	Mulige tilvalg
b	Lyd	Tænd / Sluk (--)
P	Effektbegrænsning	15 - 73
H	Emhætte-tilstand	0 - 6
E	Alarm-/fejthistorik	Listen over nylige alarmer/fejl.

**For at indtaste brugerindstillinger** skal du trykke på  og holde den nede i 3 sekunder. Tryk derefter på , og hold den nede. Indstillingerne vises på timeren for kogesektionerne til venstre.

**Navigering i menuen:** menuen består af indstillingssymbolet og en værdi. Symbolet vises på den bageste timer, og værdien vises på den forreste timer. For at navigere mellem

indstillingerne skal du trykke  på på den forreste timer. For at ændre indstillingsværdien skal du trykke på  eller  på den forreste timer.

**For at afslutte menuen:** Tryk på .

## OffSound Control

Du kan aktivere / deaktivere lydene i Menu > Brugerindstillinger.



Se "Menustruktur".

Når lydene er slået fra, kan du stadig høre lyden, når:

- du berører ,
- timeren når til nul,
- du trykker på et inaktivt symbol.

## 7. EKSTRAFUNKTIONER

### 7.1 Automatisk slukning

**Funktionen slukker automatisk for kogepladen, hvis:**

- alle kogezone er slået fra,
- du ikke indstiller et varmetrin eller en blæserhastighed efter aktivering af kogepladen,
- du spilder noget, eller lægger noget på betjeningspanelet i mere end 10 sekunder (en gryde / pande, en klud osv.). Der udsendes et signal, og kogepladen slukkes. Fjern genstanden, eller rengør betjeningspanelet.
- produktet bliver for varm (f.eks. når en gryde koger tør). Lad kogezone køle af, før du bruger kogepladen igen.
- du behøver ikke deaktivere en kogezone eller ændre varmetrinnet. Kogepladen slukkes efter et stykke tid.



**Forholdet mellem varmetrin og tiden efter, at produktet slukkes:**

Varmetrin	Kogepladen deaktiveres efter
1 - 2	6 timer



Varmetrin	Kogepladen deaktiveres efter
3 - 4	5 timer
5	4 timer
6 - 9	1,5 timer

### 7.2 Pause

Denne funktion indstiller alle kogezone til det laveste varmetrin.

Når funktionen er i drift, kan  og  bruges. Alle andre symboler på kontrolpanelet er låst.

Funktionen standser ikke timerfunktionen.

1. **Aktiver funktionen ved at trykke på .** Varmetrinnet sænkes til 1.
2. **Deaktivere funktionen ved at trykke på .**

Det forrige varmetrin tændes.

## 7.3 Lås

Betjeningspanelet kan låses, mens kogepladen er i brug. Dette forhindrer en utilsigtet ændring af varmetrinnet.

Indstil først varmetrinnet.

**Aktiver funktionen ved at trykke på** .

**Deaktiver funktionen ved at trykke på**  igen.





Når du slukker for kogepladen, deaktiveres funktionen.

## 7.4 Børnesikring

Denne funktion forhindrer utilsigtet betjening



**Sådan aktiveres funktionen:** Tryk på .

Indstil ikke varmetrin. Tryk og hold  nede i 3 sekunder, indtil indikatoren over symbolet vises. Sluk for kogesektionen med .





Når du slukker for kogepladen, er funktionen stadigvæk aktiv. Indikatoren over  er tændt.

**Sådan deaktiveres funktionen:** Tryk på .

Indstil ikke et varmetrin. Tryk og hold nede i  3 sekunder, indtil indikatoren over symbolet forsvinder. Sluk for kogesektionen med .

**Tilberedning med funktionen aktiveret:**

Tryk på , og tryk derefter på i  3 sekunder, indtil lampen over symbolet forsvinder. Kogepladen kan betjenes. Når du tænder for kogesektionen med , aktiveres funktionen igen.

## 7.5 Bridge



Funktionen virker, når gryden dækker midten af de to zoner. For yderligere oplysninger om korrekt placering af kogegrej henvises til "Brug af kogezoner".

Funktionen virker ikke, mens SenseBoil® er i gang.

Funktionen forbinder to kogezoner i venstre side, så de fungerer som én samlet.

Vælg først det ønskede varmetrin for den ene af kogezonerne i venstre side.

**Sådan aktiveres funktionen:** Tryk på .  
Tryk på en af betjeningssensorerne for at indstille eller skifte varmetrin.

**Sådan slås funktionen fra:** Tryk på .  
Kogesektionerne fungerer uafhængigt.

## 7.6 Hob<sup>2</sup>Hood

Det er en avanceret automatisk funktion, som forbinder kogesektionen til en særlig emhætte. Både kogesektionen og emhætten har en infrarød signalkommunikator. Blæserens hastighed defineres automatisk på basis af indstilling og temperatur på det varmeste kogegrej på kogesektionen. Du kan også betjene blæseren manuelt fra kogesektionen.



På de fleste emhætter er fjernbetjeningsystemet som standard slået fra. Aktiver det, før du bruger funktionen. Få flere oplysninger i vejledningen til emhætten.

**Automatisk betjening af funktionen**





For at betjene funktionen skal den automatiske tilstand indstilles til H1 – H6. Kogesektionen er oprindeligt indstillet til H5. Emhætten reagerer, når du betjener kogesektionen. Kogesektionen registrerer automatisk kogegrejets temperatur og justerer blæserens hastighed.

## Automatiske tilstande

	Automatisk be-lysnings	Kog-ning 1)	Steg-ning 2)
H0	Fra	Fra	Fra
H1	Til	Fra	Fra
H2 3)	Til	Blæserha- stighed 1	Blæserha- stighed 1
H3	Til	Fra	Blæserha- stighed 1
H4	Til	Blæserha- stighed 1	Blæserha- stighed 1
H5	Til	Blæserha- stighed 1	Blæserha- stighed 2
H6	Til	Blæserha- stighed 2	Blæserha- stighed 3

- 1) Kogesektionen registrerer kogeprocessen og slår blæserhastigheden til i overensstemmelse med den automatiske tilstand.
- 2) Kogesektionen registrerer stegeprocessen og slår blæserhastigheden til i overensstemmelse med den automatiske tilstand.
- 3) Denne tilstand aktiverer blæseren og lyset og afhænger ikke af temperaturen.

### Ændring af automatisk tilstand

1. Sluk for kogesektionen.
2. Tryk på  i 3 sekunder. Displayet tændes og slukkes.
3. Tryk på  i 3 sekunder.
4. Tryk  på et par gange, indtil H tændes.
5. Tryk  på timeren for at vælge en automatisk tilstand.







For at betjene emhætten direkte på emhættepanelet skal du deaktivere den automatiske tilstand af funktionen.



Når du afslutter tilberedningen og slukker for kogesektionen, kan emhætteblæseren stadigvæk være tændt i et vist stykke tid. Efter denne tid deaktiverer systemet automatisk blæseren og forhindrer en utilsigtet aktivering af blæseren i de næste 30 sekunder.

### Manuel betjening af blæserhastigheden

Du kan også betjene funktionen manuelt. Det gøres ved at trykke på , når kogepladen er tændt. Dette deaktiverer den automatiske betjening af funktionen og giver dig mulighed for at ændre blæserhastigheden manuelt. Når du trykker på , hæves blæserhastigheden med et trin. Når du når et intensivt niveau og trykker på  igen, indstiller du blæserhastigheden til 0, hvilket deaktiverer emhætteblæseren. Berør  for at starte blæseren igen med blæserhastighed.



Sluk og tænd igen for kogesektionen for at aktivere funktionens automatiske betjening.

### Aktivering af lyset

Du kan indstille kogesektionen til automatisk at tænde lyset, når du aktiverer kogesektionen. Det gøres ved at indstille den automatiske tilstand til H1 – H6.



Lyset på emhætten slukkes 2 minutter efter, at kogesektionen er slukket.

## 8. RÅD OG TIP



### ADVARSEL!

Se kapitlerne om sikkerhed.

## 8.1 Kogegrej



Da induktionskogezone har et stærkt elektromagnetisk felt, skabes der hurtigt varme i kogegrejet.

Brug induktionskogezoneerne med egnet kogegrej.

- For at forhindre overophedning og forbedre zonerens ydeevne skal kogegrejet være så tykt og fladt som muligt.
- Sørg for, at pandens bund er ren og tør, inden den placeres på kogepladens overflade.
- Pas altid på med ikke at skubbe eller gnide kogegrejet mod glassets eller sidelistsens kanter og hjørner, da dette kan knække eller beskadige glasoverfladen.

### Kogegrejets materiale

- **Korrekt:** støbejern, stål, emaljeret jern, rustfrit stål, sandwichbund (med en korrekt mærkning fra producenten).
- **Ikke korrekt:** aluminium, kobber, messing, glas, keramik, porcelæn.

### Kogegrej er egnet til induktionskogeplader, hvis:

- vand hurtigt kommer i kog på en zone, der står på det højeste varmetrin.
- en magnet tiltrækkes af bunden af kogegrejet.

### Kogegrejets mål

- Induktionskogezone tilpasser sig automatisk til størrelsen af kogegrejets bund.
- Kogezonens effektivitet er relateret til kogegrejets diameter. Kogegrej med en mindre diameter end det minimale modtager kun en del af den effekt, kogezone skaber.
- Af hensyn til sikkerheden og de optimale madlavningsresultater må der ikke bruges

større kogegrej end angivet i "Specifikation af kogezone". Undgå at stille kogegrejet tæt på betjeningspanelet under tilberedningen. Det kan påvirke betjeningspanelet eller aktivere kogepladens funktioner ved et uheld.



Se under "Tekniske data".

## 8.2 Lyden under drift

### Hvis du kan høre:

- små knald: kogegrejet består af forskellige materialer (en sandwichstruktur).
- fløjtende lyd: du bruger en kogezone på et højt varmetrin, og kogegrejet består af flere materialer (en sandwichstruktur).
- brummen: du bruger et højt varmetrin.
- klikken: der opstår elektrisk omskiftning.
- hvislen, summen: bæseren kører.

**Lydene er normale og betyder ikke, at der er noget galt.**

## 8.3 Öko Timer (Eco-timer)

For at spare energi bør kogezonens varmelegeme slukkes, før minuturet lyder. Forskellen i betjeningstiden afhænger af det indstillede varmetrin og varigheden af tilberedningen.

## 8.4 Forenklet tilberedningsvejledning

Sammenhængen mellem en zones varmeindstilling og dens strømforbrug er ikke lineær. Når du øger varmetrinnet, er det ikke proportionelt med forøgelsen af kogezonens strømforbrug. Det betyder, at en kogezone på middel varmetrin bruger under halvdelen af dens effekt.



Data i tabellen er kun vejledende.

Varmeindstillinger	Brug til at:	Tid (min.)	Råd
1	Hold tilberedt mad varm.	efter behov	Læg låg på kogegrejet.

Varmeindstillinger	Brug til at:	Tid (min.)	Råd
1 - 2	Hollandaise sauce, smelt: smør, chokolade, husblas.	5 - 25	Rør rundt en gang imellem.
2	Tilbered: luftige omeletter, spejlæg.	10 - 40	Tilbered med låg.
2 - 3	Småkogning af ris- og mælkebaserede retter, opvarmning af færdigretter.	25 - 50	Tilsæt mindst dobbelt så meget væske som ris, rør rundt i mælkebaserede retter halvvejs i tilberedningen.
3 - 4	Lav stuede grøntsager, fisk, kød.	20 - 45	Tilsæt et par spiseskefulde vand. Kontrollér vandmængden under processen.
4 - 5	Damp kartofler og andre grøntsager.	20 - 60	Dæk bunden af gryden med 1-2 cm vand. Kontrollér vandniveauet under processen. Lad låget sidde på gryden.
4 - 5	Tilbered større mængder mad, sammenkogte retter og supper.	60 - 150	Op til 3 l væske plus ingredienser.
6 - 7	Let stegning: schnitzler, cordon bleu (kalvekød), koteletter, frikadeller, pølser, lever, opbagte saucer, æg, pandekager, æbleskiver.	efter behov	Vend efter behov.
7 - 8	Kraftig stegning, brasede kartofler, tournedos, steaks.	5 - 15	Vend efter behov.
9	Kogning af vand, pasta, bruning af kød (gullasch, grydesteg), friturekogning af pommes frites.		
<b>P</b>	Kog store mængder vand. PowerBoost er aktiveret.		

## 8.5 Råd og tips til Hob<sup>2</sup>Hood

Gør følgende, når du betjener kogesektionen med funktionen:

- Beskyt emhættepanelet mod direkte sollys.
- Undgå at rette halogenlys mod emhættepanelet.
- Tildæk ikke kogepladens betjeningspanel.
- Afbryd ikke signalet mellem kogesektionen og emhætten (f.eks. med hånden, et håndtag til kogegrejet eller en høj gryde).  
Se billedet.

**Emhætten, der er vist herunder, er kun til illustrationsformål.**

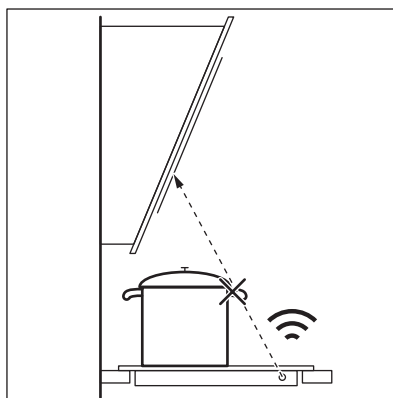

Andre fjernbetjente apparater kan blokere signalet. Brug ikke sådanne apparater i nærheden af kogesektionen, mens Hob<sup>2</sup>Hood er tændt.



## Emhætter med Hob<sup>2</sup>Hood-funktion

For at finde det fulde sortiment af emhætter, der fungerer med denne funktion, kan du se vores kundenetsted. AEG-emhætter, der

fungerer med denne funktion, skal have symbolet .

## 9. VEDLIGEHOLDELSE OG RENGØRING

### ADVARSEL!

Se kapitlerne om sikkerhed.

### 9.1 Generelle oplysninger

- Rengør kogepladen efter hver brug.
- Brug altid kogegrej med en ren bund.
- Ridser eller mørke pletter på overfladen har ingen betydning for, hvordan kogepladen fungerer.
- Brug et specielt rengøringsmiddel til overfladen på kogepladen.
- Brug altid en skraber, der anbefales til kogeplader med glasoverflade. Brug kun skraber som et ekstra værktøj til rengøring af glasset efter standardrengøringsproceduren.

### ADVARSEL!

Brug ikke knive eller andre skarpe metalredskaber til at rengøre glasoverfladen.

- Til metalsidens liste må der kun bruges et opvaskemiddel med varmt vand. Brug en klud til at rengøre og aftørre listen med.

### ADVARSEL!

Brug ikke et mildt slibende rengøringsmiddel, midler til polering, skraber eller det hårde lag på en svamp til at rengøre sidelisten med.

- Der kan samle sig snavs og små madpartikler i mellemrummet mellem glasoverfladen og sidelisten. Brug en træandstik til at rense mellemrummet mellem glasoverfladen og sidelisten.

### ADVARSEL!

Brug ikke skarpe metalredskaber til at rengøre mellemrummet, da det kan udvide mellemrummet og beskadige sidelisten eller glasoverfladen.

### 9.2 Rengøring af

- **Fjern straks:** smeltet plastik, plastfolie, salt, sukker og mad med sukker, da det ellers kan beskadige kogesektionen. Vær forsigtig og undgå forbrændinger. Brug en speciel kogepladeskraber på glasoverfladen i en spids vinkel og bevæg bladet hen over overfladen.
- **Fjern når kogesektionen er tilstrækkeligt afkølet:** kalkringe, vandringe, fedtpletter, metallisk misfarvning. Rengør kogesektionen med en fugtig klud og et ikke-slibende opvaskemiddel. Tør kogesektionen af med en blød klud efter rengøring.
- **Fjern skinnende metallisk misfarvning:** Brug en opløsning af vand med eddike og rengør glasoverfladen med en klud.









## 10. FEJLFINDING

### ADVARSEL!

Se kapitlerne om sikkerhed.

## 10.1 Hvad gør jeg, hvis ...

Problem	Mulig årsag	Afhjælpning
Kogesektionen kan ikke tændes eller betjenes.	Kogesektionen er ikke tilsluttet en strømforsyning, eller også er den tilsluttet forkert.	Kontrollér, om kogesektionen er tilsluttet korrekt til strømforsyningen.
	Sikringen er sprunget.	Kontrollér, om sikringen er årsagen til fejlen. Kontakt en autoriseret elektriker, hvis sikringen springer flere gange i træk.
	Du indstillede ikke varmetrinnet indenfor 60 sekunder.	Tænd for kogesektionen igen, og indstil varmetrinnet på under 60 sekunder.
	Du har rørt ved to eller flere sensorfelter samtidigt.	Berør kun ét sensorfelt.
	Pause er tændt.	Se "Pause".
	Der er vand eller fedtstænk på betjeningspanelet.	Rengør betjeningspanelet.
Du kan høre en konstant biplyd.	Den elektriske tilslutning er forkert.	Kobl kogesektionen fra strømforsyningen. Bed en autoriseret elektriker om at kontrollere installationen.
Du kan ikke vælge det maksimale varmetrin for en af kogezonerne.	De andre zoner bruger den maksimalt tilgængelige strøm. Din kogesektion virker korrekt.	Reducer varmetrinnet for de andre kogezoner, der er tilsluttet samme fase. Se under "Effektstyring".
Der udsendes et lydsignal, og kogesektionen slukkes. Der udsendes et lydsignal, når kogesektionen er slukket.	Du har lagt noget på et eller flere sensorfelter.	Fjern genstanden fra sensorfelterne.
Kogesektionen slukkes.	Du har lagt noget på sensorfeltet ①.	Fjern genstanden fra sensorfeltet.
Kontrollampen for restvarme tænder ikke.	Kogezonen er ikke varm, fordi den kun har været tændt i kort tid, eller også er sensoren beskadiget.	Kontakt et autoriseret servicecenter, hvis zonen har været i drift tilstrækkeligt længe til at være varm.
Hob <sup>®</sup> Hood virker ikke.	Betjeningspanelet er dækket.	Fjern genstanden fra betjeningspanelet.
	Du bruger en meget høj gryde, som blokerer for signalet.	Brug en mindre gryde, skift kogezone, eller betjen emhætten manuelt.
Betjeningspanelet bliver meget varmt at røre ved.	Kogegrejret er for stort, eller du anbringer det for tæt på betjeningspanelet.	Sæt om muligt stort kogegrej på de bagste kogezoner.
Der afgives ingen lyd, når der trykkes på tasterne.	Lydene er slået fra.	Aktivering af lydene. Se "Daglig brug".
Kontrollampen over symbolet  lyser.	Børnesikring eller Lås er tændt.	Se "Børnesikring" og "Lås".
Betjeningspanelet blinker.	Der er ikke noget kogegrej på zonen, eller zonen er ikke helt dækket.	Stil kogegrej på zonen, så kogezonen dækkes helt.

Problem	Mulig årsag	Afhjælpning
	Der er brugt forkert kogegrej.	Brug kogegrej, der er egnet til induktionskogesektioner. Se "Råd og tips".
	Diameteren på kogegrejets bund er for lille for zonen.	Brug kogegrej med korrekt størrelse. Se under "Tekniske data".
 og  vises samtidigt.	For lidt effekt på grund af ustabil kogegrej eller tom gryde.	Brug den passende type kogegrej. Se kapitlet "Råd og tips" og "Tekniske data". Du må ikke aktivere en zone med en tom gryde.
 og  vises samtidigt.	Gryden er tom eller indeholder noget andet væske end vand, f.eks. olie.	Undgå at bruge funktionen med andre væsker end vand.
 og  vises samtidigt.	Der er for meget eller for lidt vand i gryden. Du koger noget andet end vand og kartofler. Kogepunktet er ændret og SenseBoil® virker ikke.	Kog kun vand og kartofler med SenseBoil®. Se "Råd og tips".
Du hører et bip og kontrollamperne over  blinker og SenseBoil® starter ikke.	Ingen af kogezonerne er klar til brug med SenseBoil®. Der er restvarme på de kogezoner, du ønsker at vælge, eller de fortsat er i brug.	Afslut dine tidligere madlavningsaktiviteter, og vælg en ledig kogezone uden restvarme.
SenseBoil® virker ikke.	Kogepladens effektniveau er for lavt.	Indstil effektniveauet til en højere værdi. Sørg for, at den valgte effekt passer til husets installationssikringer. Se "Før ibrugtagning" > "Effektbegrænsning".
 og et tal lyser.	Der er en fejl i kogesektionen.	Sluk for kogesektionen, og tænd den igen efter 30 sekunder. Hvis  tændes igen, skal kogesektionen afbrydes fra strømforsyningen. Tilslut kogesektionen igen efter 30 sekunder. Tal med et autoriseret servicecenter, hvis problemet fortsætter.

## 10.2 Hvis du ikke kan løse problemet ...

Kontakt din forhandler eller et autoriseret servicecenter, hvis du ikke selv kan løse problemet. Oplys specifikationerne på typeskiltet. Kontrollér, at du har betjent

kogesektionen korrekt. Hvis fejlen skyldes forkert betjening, er et teknikerbesøg ikke gratis, heller ikke i garantiperioden. Oplysninger om garantiperiode og autoriserede servicecentre fremgår af garantihæftet.

## 11. TEKNISKE DATA

### 11.1 Typeskilt

Model NII84B10AB  
Type 62 D4A 01 AA  
Induktion 7.35 kW  
Serienr. ....

PNC 949 598 032 00  
220 - 240 V / 400 V 2N, 50 Hz  
Fremstillet i: Tyskland  
7.35 kW

## 11.2 Specifikation for kogezone

Kogezone	Nominel effekt (maks. varmetrin) [W]	PowerBoost [W]	PowerBoost maksimal varighed [min]	Kogegrejets diameter [mm]
Forreste venstre	2300	3200	10	125 - 210
Bageste venstre	2300	3200	10	125 - 210
Forrest i midten	1400	2500	4	125 - 145
Bageste højre	2300	3600	10	205 - 240

Effekten af kogezonen kan variere i mindre intervaller fra data i tabellen. Det skifter med kogegrejets materiale og mål.

Til optimale madlavningsresultater bør du ikke bruge kogegrej, der er større end diameteren i tabellen.

## 12. ENERGIEFFEKTIV

### 12.1 Produktoplysninger

Identifikation af model	NII84B10AB	
Type kogesektion	Indbygget kogesektion	
Antal kogezone	4	
Opvarmningsteknologi	Induktion	
Diameter af runde kogezone (Ø)	Forreste venstre	21.0 cm
	Bageste venstre	21.0 cm
	Forrest i midten	14.5 cm
	Bageste højre	24.0 cm
Energiforbrug per kogezone (EC electric cooking)	Forreste venstre	179.6 Wh/kg
	Bageste venstre	189.1 Wh/kg
	Forrest i midten	180.2 Wh/kg
	Bageste højre	185.2 Wh/kg
Kogesektionens energiforbrug (EC electric hob)	183.5 Wh/kg	

IEC / EN 60350-2 – Elektroniske husholdningsapparater til madlavning – Del 2: Kogesektioner – Metoder til måling af ydeevne.

Energimålingerne, som referer til kogeområdet, identificeres ved markeringerne for de respektive kogezone.

### 12.2 Energibesparelse

Du kan spare energi ved madlavning i hverdagen, hvis du følger nedenstående råd.

- Når du opvarmer vand, bør du kun bruge den nødvendige mængde.
- Kom altid låg på kogegrejet, hvis det er muligt.
- Sæt kogegrejet direkte i midten af kogezonen.

- Brug restvarmen til at holde maden varm eller til at smelte mad.

## 13. MILJØHENSYN

Genbrug materialer med symbolet . Anbring emballagematerialet i passende beholdere til genbrug. Hjælp med at beskytte miljøet og menneskelig sundhed samt at genbruge affald af elektriske og elektroniske apparater. Kasser ikke apparater, der er

mærket med symbolet , sammen med husholdningsaffaldet. Lever produktet tilbage til din lokale genbrugsplads eller kontakt din kommune.

# Welcome to AEG! Thank you for choosing our appliance.



Get usage advice, brochures, trouble shooter, service and repair information:  
[www.aeg.com/support](http://www.aeg.com/support)

Subject to change without notice.

## CONTENTS

1. SAFETY INFORMATION.....	70
2. SAFETY INSTRUCTIONS.....	72
3. INSTALLATION.....	74
4. PRODUCT DESCRIPTION.....	76
5. BEFORE FIRST USE.....	78
6. DAILY USE.....	78
7. ADDITIONAL FUNCTIONS.....	82
8. HINTS AND TIPS.....	84
9. CARE AND CLEANING.....	86
10. TROUBLESHOOTING.....	87
11. TECHNICAL DATA.....	89
12. ENERGY EFFICIENCY.....	89
13. ENVIRONMENTAL CONCERNS.....	90

## 1. ⚠ SAFETY INFORMATION

Before the installation and use of the appliance, carefully read the supplied instructions. The manufacturer is not responsible for any injuries or damage that are the result of incorrect installation or usage. Always keep the instructions in a safe and accessible location for future reference.

### 1.1 Children and vulnerable people safety

- This appliance can be used by children aged from 8 years and above and persons with reduced physical, sensory or mental capabilities or lack of experience and knowledge if they have been given supervision or instruction concerning the use of the appliance in a safe way and understand the hazards involved. Children of less than 8 years of age and persons with very extensive and complex disabilities shall be kept away from the appliance unless continuously supervised.

- Children should be supervised to ensure that they do not play with the appliance.
- Keep all packaging away from children and dispose of it appropriately.
- **WARNING:** The appliance and its accessible parts become hot during use. Keep children and pets away from the appliance when in use and when cooling down.
- If the appliance has a child safety device, it should be activated.
- Children shall not carry out cleaning and user maintenance of the appliance without supervision.

## **1.2 General Safety**

- This appliance is for cooking purposes only.
- This appliance is designed for single household domestic use in an indoor environment.
- This appliance may be used in, offices, hotel guest rooms, bed & breakfast guest rooms, farm guest houses and other similar accommodation where such use does not exceed (average) domestic usage levels.
- **WARNING:** The appliance and its accessible parts become hot during use. Care should be taken to avoid touching heating elements.
- **WARNING:** Unattended cooking on a hob with fat or oil can be dangerous and may result in fire.
- Smoke is an indication of overheating. Never use water to extinguish the cooking fire. Switch off the appliance and cover flames with e.g. a fire blanket or lid.
- **WARNING:** The appliance must not be supplied through an external switching device, such as a timer, or connected to a circuit that is regularly switched on and off by a utility.
- **CAUTION:** The cooking process has to be supervised (even the automatic cooking functions). A short term cooking process has to be supervised continuously.
- **WARNING:** Danger of fire: Do not store items on the cooking surfaces.

- Metallic objects such as knives, forks, spoons and lids should not be placed on the hob surface since they can get hot.
- Do not use the appliance before installing it in the built-in structure.
- Do not use a steam cleaner to clean the appliance.
- After use, switch off the hob element by its control and do not rely on the pan detector.
- If the glass ceramic surface / glass surface is cracked, switch off the appliance and unplug it from the mains. In case the appliance is connected to the mains directly using junction box, remove the fuse to disconnect the appliance from power supply. In either case contact the Authorised Service Centre.
- If the supply cord is damaged, it must be replaced by the manufacturer, an authorized Service or similarly qualified persons in order to avoid a hazard.
- **WARNING:** Use only hob guards designed by the manufacturer of the cooking appliance or indicated by the manufacturer of the appliance in the instructions for use as suitable or hob guards incorporated in the appliance. The use of inappropriate guards can cause accidents.

## 2. SAFETY INSTRUCTIONS

### 2.1 Installation

 **WARNING!**

Only a qualified person must install this appliance.

 **WARNING!**

Risk of injury or damage to the appliance.

- Remove all the packaging.
  - Do not install or use a damaged appliance.
  - Follow the installation instructions supplied with the appliance.
  - Keep the minimum distance from other appliances and units.
- Always take care when moving the appliance as it is heavy. Always use safety gloves and enclosed footwear.
  - Seal the cut surfaces of the cabinet with a sealant to prevent moisture from causing swelling.
  - Protect the bottom of the appliance from steam and moisture.
  - Do not install the appliance next to a door or under a window. This prevents hot cookware from falling from the appliance when the door or the window is opened.
  - Each appliance has cooling fans on the bottom.
  - If the appliance is installed above a drawer:



- Do not store any small pieces or sheets of paper that could be pulled in, as they can damage the cooling fans or impair the cooling system.
- Keep a distance of minimum 2 cm between the bottom of the appliance and parts stored in the drawer.
- Remove any separator panels installed in the cabinet below the appliance.

## 2.2 Electrical Connection

### **WARNING!**

Risk of fire and electric shock.

- All electrical connections should be made by a qualified electrician.
- The appliance must be earthed.
- Before carrying out any operation make sure that the appliance is disconnected from the power supply.
- Make sure that the parameters on the rating plate are compatible with the electrical ratings of the mains power supply.
- Make sure the appliance is installed correctly. Loose and incorrect electricity mains cable or plug (if applicable) can make the terminal become too hot.
- Use the correct electricity mains cable.
- Do not let the electricity mains cable tangle.
- Make sure that a shock protection is installed.
- Use the strain relief clamp on the cable.
- Make sure the mains cable or plug (if applicable) does not touch the hot appliance or hot cookware, when you connect the appliance to a socket.
- Do not use multi-plug adapters and extension cables.
- Make sure not to cause damage to the mains plug (if applicable) or to the mains cable. Contact our Authorised Service Centre or an electrician to change a damaged mains cable.
- The shock protection of live and insulated parts must be fastened in such a way that it cannot be removed without tools.
- Connect the mains plug to the mains socket only at the end of the installation. Make sure that there is access to the mains plug after the installation.

- If the mains socket is loose, do not connect the mains plug.
- Do not pull the mains cable to disconnect the appliance. Always pull the mains plug.
- Use only correct isolation devices: line protecting cut-outs, fuses (screw type fuses removed from the holder), earth leakage trips and contactors.
- The electrical installation must have an isolation device which lets you disconnect the appliance from the mains at all poles. The isolation device must have a contact opening width of minimum 3 mm.
- If the E3 code appears on the screen, immediately disconnect the hob and check if the electrical connection and the mains voltage are correct.

## 2.3 Use

### **WARNING!**

Risk of injury, burns and electric shock.

- Do not change the specification of this appliance.
- Remove all the packaging, labelling and protective film (if applicable) before first use.
- Make sure that the ventilation openings are not blocked.
- Do not let the appliance stay unattended during operation.
- Set the cooking zone to “off” after each use.
- Do not put cutlery or saucepan lids on the cooking zones. They can become hot.
- Do not operate the appliance with wet hands or when it has contact with water.
- Do not use the appliance as a work surface or as a storage surface.
- If the surface of the appliance is cracked, disconnect immediately the appliance from the power supply. This to prevent an electrical shock.
- Users with a pacemaker must keep a distance of minimum 30 cm from the induction cooking zones when the appliance is in operation.
- When you place food into hot oil, it may splash.
- Do not use aluminum foil or other materials between the cooking surface and the cookware, unless otherwise

specified by the manufacturer of this appliance.

- Use only accessories recommended for this appliance by the manufacturer.

**⚠ WARNING!**

Risk of fire and explosion.

- Fats and oil when heated can release flammable vapours. Keep flames or heated objects away from fats and oils when you cook with them.
- The vapours that very hot oil releases can cause spontaneous combustion.
- Used oil, that can contain food remnants, can cause fire at a lower temperature than oil used for the first time.
- Do not put flammable products or items that are wet with flammable products in, near or on the appliance.

**⚠ WARNING!**

Risk of damage to the appliance.

- Do not keep hot cookware on the control panel.
- Do not put a hot pan cover on the glass surface of the hob.
- Do not let cookware boil dry.
- Be careful not to let objects or cookware fall on the appliance. The surface can be damaged.
- Do not activate the cooking zones with empty cookware or without cookware.
- Cookware made of cast iron or with a damaged bottom can cause scratches on the glass / glass ceramic. Always lift these objects up when you have to move them on the cooking surface.

## 2.4 Care and cleaning

- Clean the appliance regularly to prevent the deterioration of the surface material.

- Switch off the appliance and let it cool down before cleaning.
- Do not use water spray and steam to clean the appliance.
- Clean the appliance with a moist soft cloth. Use only neutral detergents. Do not use abrasive products, abrasive cleaning pads, solvents or metal objects, unless otherwise specified.

## 2.5 Service

- To repair the appliance contact the Authorised Service Centre. Use original spare parts only.
- Concerning the lamp(s) inside this product and spare part lamps sold separately: These lamps are intended to withstand extreme physical conditions in household appliances, such as temperature, vibration, humidity, or are intended to signal information about the operational status of the appliance. They are not intended to be used in other applications and are not suitable for household room illumination.

## 2.6 Disposal

**⚠ WARNING!**

Risk of injury or suffocation.

- Contact your local authority for information on how to dispose of the appliance.
- Disconnect the appliance from the mains supply.
- Cut off the mains electrical cable close to the appliance and dispose of it.

# 3. INSTALLATION

**⚠ WARNING!**

Refer to Safety chapters.

## 3.1 Before the installation

Before you install the hob, write down the information below from the rating plate. The rating plate is on the bottom of the hob.

Serial number .....

## 3.2 Built-in hobs

Only use the built-in hobs after you assemble the hob into correct built-in units and work surfaces that align to the standards.

## 3.3 Connection cable

- The hob is supplied with a connection cable.
- To replace the damaged mains cable, use the cable type: H05V2V2-F which withstands a temperature of 90 °C or higher. A single wire must have a minimal cross section in accordance with the table below. Speak to your local Service Centre. The connection cable may only be replaced by a qualified electrician.

### ⚠ WARNING!

All electrical connections must be made by a qualified electrician.

### ⚠ CAUTION!

Connections via contact plugs are forbidden.

### ⚠ CAUTION!

Do not drill or solder the wire ends. It is forbidden.

### ⚠ CAUTION!

Do not connect the cable without cable end sleeve.

### One-phase connection

1. Remove the cable end sleeve from black, brown and blue wires.
2. Remove a part of the insulation of the brown, black and blue cable ends.
3. Connect the ends of black and brown cables.
4. Apply a new wire end sleeve on the shared wire's end (special tool required).
5. Connect the ends of two blue cables.
6. Apply a new wire end sleeve on the shared wire's end (special tool required).

### Two-phase connection

1. Remove the cable end sleeve from blue wires.
2. Remove a part of the insulation of the blue cable ends.
3. Connect the ends of two blue cables.
4. Apply a new end wire sleeve on the shared wire's end (special tool required).

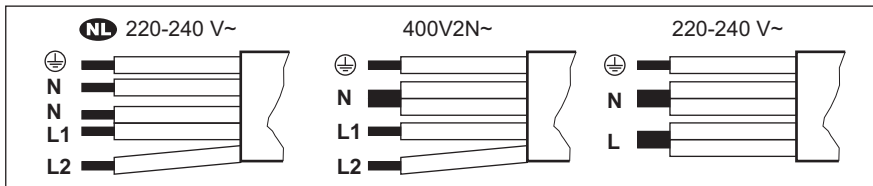

<b>NL</b> 220 - 240 V~	Two-phase connection: 400 V2N~		One-phase connection: 220 - 240 V~	
5x1,5 mm <sup>2</sup>	5x1,5 mm <sup>2</sup> or 4x2,5 mm <sup>2</sup>		5x1,5 mm <sup>2</sup> or 3x4 mm <sup>2</sup>	
Green - yellow	Green - yellow	Green - yellow	Green - yellow	Green - yellow
N Blue and blue	N Blue and blue	N Blue and blue	N Blue and blue	N Blue and blue
L1 Black	L1 Black	L1 Black	L Black and brown	L Black and brown
L2 Brown	L2 Brown	L2 Brown		

### 3.4 Assembly

If you install the hob under a hood, please see the installation instructions of the hood for the minimum distance between the appliances.

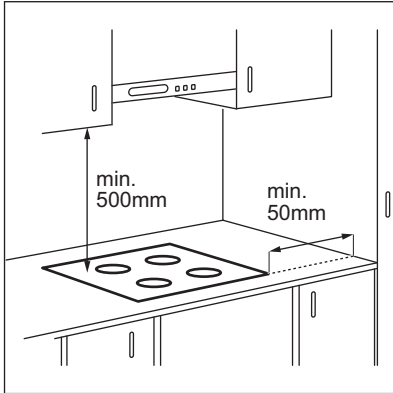

If the appliance is installed above a drawer, the hob ventilation can warm up the items stored in the drawer during the cooking process.

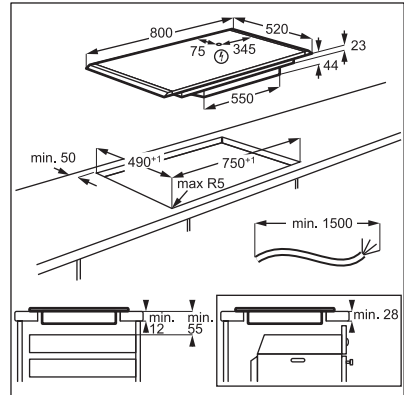

Find the video tutorial "How to install your AEG Induction Hob - Worktop installation" by typing out the full name indicated in the graphic below.

 [www.youtube.com/electrolux](https://www.youtube.com/electrolux)  
[www.youtube.com/aeg](https://www.youtube.com/aeg)

How to install your AEG Induction Hob - Worktop installation 

## 4. PRODUCT DESCRIPTION

### 4.1 Cooking surface layout

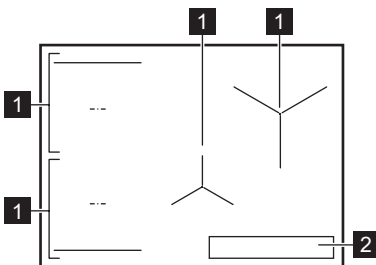

- 1** Induction cooking zone
- 2** Control panel



For detailed information on the sizes of the cooking zones refer to "Technical data".

## 4.2 Control panel layout

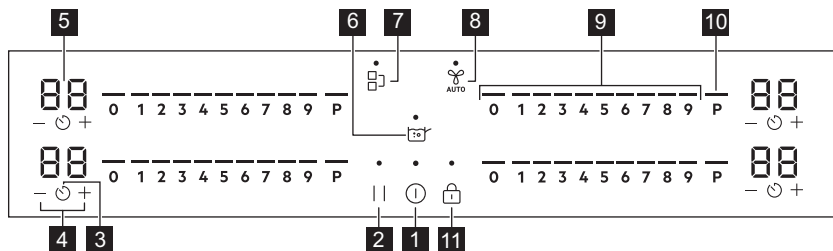

Use the sensor fields to operate the appliance. The displays, indicators and sounds tell which functions operate.

Sensor field	Function	Description
1	ⓘ	On / Off To activate and deactivate the appliance.
2		Pause To activate and deactivate the function.
3	🕒	Timer To set the function.
4	+ / -	- To increase or decrease the time.
5	-	Timer display To show the time in minutes.
6	👁️	SenseBoil® SenseBoil®. To automatically adjust the temperature of water so that it does not boil over once it reaches the boiling point.
7	🔗	Bridge To activate and deactivate the function.
8	🔥 AUTO	Hob²Hood To activate and deactivate the manual mode of the function.
9	-	Control bar To set a heat setting.
10	P	PowerBoost To activate the function.
11	🔒	Lock / Child Safety Device To lock / unlock the control panel.

## 4.3 Display indicators

Indicator	Description
ⓔ + digit	There is a malfunction.
👉 / 👈 / 🔄	OptiHeat Control (3 step Residual heat indicator): continue cooking / keep warm / residual heat.

## 5. BEFORE FIRST USE

### **WARNING!**







Refer to Safety chapters.

### 5.1 Power limitation

Power limitation defines how much power is used by the hob in total, within the limits of the house installation fuses.

The hob is set to its highest possible power level by default.

**To decrease or increase the power level:**

1. Enter the menu: press and hold  for 3 seconds. Then, press and hold .
2. Press  on the front timer until **P** appears.
3. Press  /  on the front timer to set the power level.
4. Press  to exit.

**Power levels**

Refer to “Technical data” chapter.

### **CAUTION!**

Make sure that the selected power fits the house installation fuses.

### **CAUTION!**

If the power level is lower than or equal to 2000 W you cannot activate SenseBoil®.

- P73 — 7350 W
- P15 — 1500 W
- P20 — 2000 W
- P25 — 2500 W
- P30 — 3000 W
- P35 — 3500 W
- P40 — 4000 W
- P45 — 4500 W
- P50 — 5000 W
- P60 — 6000 W

## 6. DAILY USE

### **WARNING!**

Refer to Safety chapters.

### 6.1 Activating and deactivating

Press and hold  to activate or deactivate the hob.

### 6.2 Pot detection

This feature indicates the presence of cookware on the hob and deactivates the cooking zones if no cookware is detected during a cooking session.

If you put cookware on a cooking zone before you select a heat setting, the indicator above 0 on the control bar appears.

If you remove cookware from an activated cooking zone and set it aside temporarily, the indicators above the corresponding control bar will start blinking. If you do not place the

cookware back on the activated cooking zone within 120 seconds, the cooking zone will automatically deactivate.

To resume cooking, make sure to put the cookware back on the cooking zones within the indicated timeout.

### 6.3 Using the cooking zones

Place the cookware in the centre of the selected zone. Induction cooking zones adapt to the dimension of the bottom of the cookware automatically.

You can cook with large cookware placed on two cooking zones at the same time using Bridge function. The cookware must cover the centres of both zones but not go beyond the area marking. If the cookware is located between the two centres, Bridge function will not be activated.

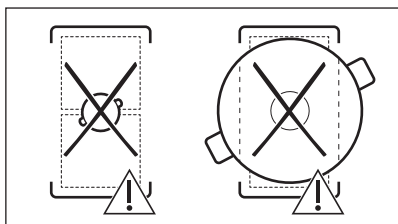
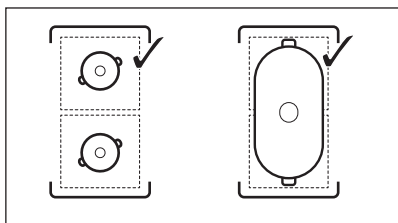

## 6.4 Heat setting

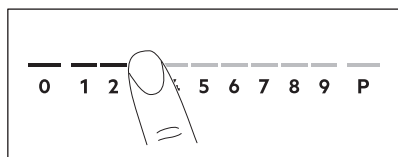

1. Press the desired heat setting on the control bar.

The indicators above the control bar appear up to the selected heat setting level.

2. To deactivate a cooking zone, press 0.

## 6.5 PowerBoost

This function makes more power available to the induction cooking zones. The function can be activated for the induction cooking zone only for a limited period of time. After this time the induction cooking zone automatically sets back to the highest heat setting.



Refer to "Technical data" chapter.

**To activate the function for a cooking zone:** touch **P**.

**To deactivate the function:** change the heat setting.

## 6.6 OptiHeat Control (3 step Residual heat indicator)

### ⚠ WARNING!

☐ / ☐ / ☐ As long as the indicator is on, there is a risk of burns from residual heat.

The induction cooking zones produce the heat necessary for the cooking process directly in the bottom of the cookware. The glass ceramic is heated by the heat of the cookware.

The indicators appear when a cooking zone is hot. They show the level of the residual heat for the cooking zones you are currently using:

☐ - continue cooking,

☐ - keep warm,

☐ - residual heat.

The indicator may also appear:

- for the neighbouring cooking zones even if you are not using them,
- when hot cookware is placed on cold cooking zone,
- when the hob is deactivated but the cooking zone is still hot.

The indicator disappears when the cooking zone has cooled down.



## 6.7 Timer



### Count Down Timer

Use this function to specify how long a cooking zone should operate during a single cooking session.

Set the heat setting for the selected cooking zone and then set the function.

1. Press . 00 appears on the timer display.
2. Press **+** or **-** to set the time (00-99 minutes).
3. Press to start the timer or wait 3 seconds. The timer begins to count down.

**To change the time:** select the cooking zone with  and press  or .

**To deactivate the function:** select the cooking zone with  and press . The remaining time counts back to 00.

The timer finishes counting down, a signal sounds and 00 blinks. The cooking zone deactivates. Press any symbol to stop the signal and blinking.



## Minute Minder

You can use this function when the hob is activated but the cooking zones do not operate. The heat setting shows 00.

1. Press .

2. Press  or  to set the time.

The timer finishes counting down, a signal sounds and 00 blinks. Press any symbol to stop the signal and blinking.

**To deactivate the function:** press  and . The remaining time counts back to 00.

## 6.8 Power management



If multiple zones are active and the consumed power exceeds the limitation of the power supply, this function divides the available power between all cooking zones. The hob controls heat settings to protect the fuses of the house installation.

- If the hob reaches the limit of maximum available power (refer to the rating plate), the power of the cooking zones will be automatically reduced.
- The heat setting of the cooking zone selected first is always prioritised. The remaining power will be divided between the other cooking zones according to the order of selection.
- For cooking zones that have a reduced power, the control bar blinks and shows the maximum possible heat settings.
- Wait until the display stops flashing or reduce the heat setting of the cooking zone selected last. The cooking zones will continue operating with the reduced heat setting. Change the heat settings of the cooking zones manually, if necessary.

## 6.9 SenseBoil®

The function automatically adjusts the temperature of water so that it does not boil over once it reaches the boiling point.



If there is any residual heat ( /  / ) on the cooking zone you want to use, an acoustic signal sounds and the function does not start.

The function does not work with non-stick cookware.

### CAUTION!

Do not use the function with empty cookware.

Do not leave the hob unattended while the function is operating.

1. Place pots filled with 1 - 5 l of cold water on the available cooking zones for which you want to start the function.

If you place one pot on only one cooking zone the function starts automatically.

2. Touch  to activate the hob.

3. Touch  to activate the function.

A blinking indicator above **P** appears for each cooking zone on which you can presently use the function.

4. Touch anywhere on the slider of the chosen cooking zone.

The function starts.

Once the function starts the indicators above the slider appear and the animation starts running.



If you do not place a pot on any of the cooking zones within 5 seconds, the function deactivates automatically.

When the function reaches the boiling point the hob emits an acoustic signal and the heat setting automatically changes to a default simmering level.

To deactivate the function before the boiling point has been reached, touch  or 0.



To deactivate the function after the boiling point has been reached, touch the slider and adjust the heat setting manually.

If you activate Pause or remove the pot the function deactivates.

If you set a Count Down Timer on one of the cooking zones and the set time runs out before the boiling point is reached the function deactivates automatically.

Hints and tips:

- The function is best suited for boiling water and cooking potatoes.
- The function may not work properly for kettles and stovetop espresso pots.
- Fill between half to three quarters of the pot with cold tap water leaving 4 cm from the rim of the pot empty. Do not use less than 1 l or more than 5 l of water. Make sure the total weight of the water (or the water and potatoes) ranges between 1-5 kg.

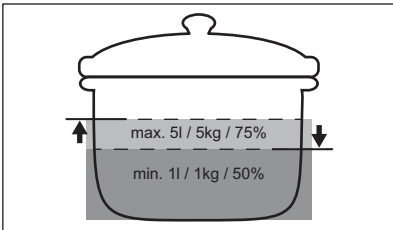

- To achieve the best results cook only whole, unpeeled, medium-sized potatoes. Make sure you do not pack potatoes too tightly.
- During the heat up phase avoid energetic stirring of other pots and parallel cooking processes (such as frying or boiling) on other cooking zones.
- Avoid producing external vibrations (e.g. from using a blender or placing a mobile phone next to the hob) when the function is running.
- Depending on the type of food and cookware you can adjust the heat setting after the boiling point has been reached.

- Add salt once the boiling point has been reached.
- Use a lid to save energy.

## 6.10 Menu structure

The table shows the basic menu structure.

### User settings

Sym- bol	Setting	Possible options
<b>b</b>	Sound	On / Off (--)
<b>P</b>	Power limitation	15 - 73
<b>H</b>	Hood mode	0 - 6
<b>E</b>	Alarm / error history	The list of recent alarms / errors.

**To enter user settings:** press and hold for 3 seconds. Then, press and hold . The settings appear on the timer of the left cooking zones.

**Navigating the menu:** the menu consists of the setting symbol and a value. The symbol appears on the rear timer and the value appears on the front timer. To navigate between the settings press on the front timer. To change the setting value press or on the front timer.

**To exit the menu:** press .

### OffSound Control

You can activate / deactivate the sounds in the Menu > User settings.



Refer to "Menu structure".

When the sounds are off you can still hear the sound when:

- you touch ,
- the timer comes down,
- you press an inactive symbol.

## 7. ADDITIONAL FUNCTIONS

### 7.1 Automatic Switch Off

The function deactivates the hob automatically if:



- all of the cooking zones are deactivated,
- you do not set any heat setting or fan speed setting after the activation of the hob,
- you spill something or put something on the control panel for more than 10 seconds (a pan, a cloth, etc.). A signal sounds and the hob deactivates. Remove the object or clean the control panel.
- the appliance gets too hot (e.g. when a saucepan boils dry). Let the cooking zone cool down before you use the hob again.
- you do not deactivate a cooking zone or change the heat setting. After some time, the hob deactivates.

The relation between the heat setting and the time after which the appliance deactivates:



Heat setting	The hob deactivates after
1 - 2	6 hours
3 - 4	5 hours
5	4 hours
6 - 9	1.5 hours

### 7.2 Pause

This function sets all cooking zones that operate to the lowest heat setting.

When the function operates,  and  can be used. All other symbols on the control panels are locked.

The function does not stop the timer functions.

1. **To activate the function:** press . The heat setting is lowered to 1.
2. **To deactivate the function:** press . The previous heat setting comes on.

### 7.3 Lock

You can lock the control panel while the hob operates. It prevents an accidental change of the heat setting.

Set the heat setting first.

**To activate the function:** press .



**To deactivate the function:** press  again.



The function deactivates as you deactivate the hob.



### 7.4 Child Safety Device



This function prevents an accidental operation of the hob.

**To activate the function:** press . Do not set any heat setting. Press and hold  for 3 seconds, until the indicator above the symbol appears. Deactivate the hob with .



The function stays active when you deactivate the hob. The indicator above  is on.

**To deactivate the function:** press . Do not set any heat setting. Press and hold  for 3 seconds, until the indicator above the symbol disappears. Deactivate the hob with .

**Cooking with the function activated:** press , then press  for 3 seconds, until the indicator above the symbol disappears. You can operate the hob. When you deactivate the hob with  the function operates again.

## 7.5 Bridge



The function operates when the pot covers the centres of the two zones. For more information on the correct placement of cookware refer to "Using the cooking zones". The function does not work while SenseBoil® operates.

This function connects two left side cooking zones and they operate as one.

First set the heat setting for one of the left side cooking zones.

**To activate the function:** touch . To set or change the heat setting touch one of the control sensors.

**To deactivate the function:** touch . The cooking zones operate independently.

## 7.6 Hob<sup>2</sup>Hood

It is an advanced automatic function which connects the hob to a special hood. Both the hob and the hood have an infrared signal communicator. Speed of the fan is defined automatically on basis of mode setting and temperature of the hottest cookware on the hob. You can also operate the fan from the hob manually.



For most of the hoods the remote system is originally deactivated. Activate it before you use the function. For more information refer to hood user manual.

### Operating the function automatically

To operate the function automatically set the automatic mode to H1 – H6. The hob is originally set to H5. The hood reacts whenever you operate the hob. The hob recognizes temperature of the cookware automatically and adjusts the speed of the fan.

## Automatic modes

	Automatic light	Boiling <sup>1)</sup>	Frying <sup>2)</sup>
H0	Off	Off	Off
H1	On	Off	Off
H2 <sup>3)</sup>	On	Fan speed 1	Fan speed 1
H3	On	Off	Fan speed 1
H4	On	Fan speed 1	Fan speed 1
H5	On	Fan speed 1	Fan speed 2
H6	On	Fan speed 2	Fan speed 3

**1)** The hob detects the boiling process and activates fan speed in accordance with automatic mode.

**2)** The hob detects the frying process and activates fan speed in accordance with automatic mode.

**3)** This mode activates the fan and the light and does not rely on the temperature.

### Changing the automatic mode

1. Deactivate the hob.
2. Press for 3 seconds. The display comes on and goes off.
3. Press for 3 seconds.
4. Press a few times until **H** comes on.
5. Press of the timer to select an automatic mode.







To operate the hood directly on the hood panel deactivate the automatic mode of the function.



When you finish cooking and deactivate the hob, the hood fan may still operate for a certain period of time. After that time the system deactivates the fan automatically and prevents you from accidental activation of the fan for the next 30 seconds.

### Operating the fan speed manually

You can also operate the function manually.

To do that press  when the hob is active. This deactivates automatic operation of the function and allows you to change the fan speed manually. When you press  you raise the fan speed by one. When you reach an intensive level and press  again you will set fan speed to 0 which deactivates the hood fan. To start the fan again with fan speed 1 press .



To activate automatic operation of the function, deactivate the hob and activate it again.

### Activating the light

You can set the hob to activate the light automatically whenever you activate the hob. To do so set the automatic mode to H1 – H6.



The light on the hood deactivates 2 minutes after deactivating the hob.

## 8. HINTS AND TIPS



### WARNING!

Refer to Safety chapters.

### 8.1 Cookware



For induction cooking zones a strong electro-magnetic field creates the heat in the cookware very quickly.

Use the induction cooking zones with suitable cookware.

- To prevent overheating and improve the performance of the zones, the cookware must be as thick and flat as possible.
- Ensure cookware bases are clean and dry before placing on the hob surface.
- Always be careful no to slide or rub the cookware on the edges and corners of the glass or the side trim as it may chip or damage the glass surface.

#### Cookware material

- **correct:** cast iron, steel, enamelled steel, stainless steel, multi-layer bottom (with a correct marking from a manufacturer).
- **not correct:** aluminium, copper, brass, glass, ceramic, porcelain.

**Cookware is suitable for an induction hob if:**

- water boils very quickly on a zone set to the highest heat setting.
- a magnet pulls on to the bottom of the cookware.

#### Cookware dimensions

- Induction cooking zones adapt to the dimension of the bottom of the cookware automatically.
- The cooking zone efficiency is related to the diameter of the cookware. The cookware with a diameter smaller than the minimum receives only a part of the power generated by the cooking zone.
- For both safety reasons and optimal cooking results, do not use cookware larger than indicated in "Cooking zones specification". Avoid keeping cookware close to the control panel during the cooking session. This might impact the functioning of the control panel or accidentally activate hob functions.



Refer to "Technical data".

### 8.2 The noises during operation

**If you can hear:**

- crack noise: cookware is made of different materials (a sandwich construction).

- whistle sound: you use a cooking zone with a high power level and the cookware is made of different materials (a sandwich construction).
- humming: you use a high power level.
- clicking: electric switching occurs.
- hissing, buzzing: the fan operates.

**The noises are normal and do not indicate any malfunction.**

### 8.3 Öko Timer (Eco Timer)

To save energy, the heater of the cooking zone deactivates before the count down timer sounds. The difference in the operation time

depends on the heat setting level and the length of the cooking operation.

### 8.4 Simplified cooking guide

The correlation between the heat setting of a zone and its consumption of power is not linear. When you increase the heat setting, it is not proportional to the increase of the consumption of power. It means that a cooking zone with the medium heat setting uses less than a half of its power.



The data in the table is for guidance only.

Heat setting	Use to:	Time (min)	Hints
1	Keep cooked food warm.	as necessary	Put a lid on the cookware.
1 - 2	Hollandaise sauce; melt: butter, chocolate, gelatine.	5 - 25	Mix from time to time.
2	Solidify: fluffy omelettes, baked eggs.	10 - 40	Cook with a lid on.
2 - 3	Simmer rice and milk-based dishes, heat up ready-cooked meals.	25 - 50	Add at least twice as much liquid as rice, mix milk dishes halfway through the procedure.
3 - 4	Stew vegetables, fish, meat.	20 - 45	Add a few tablespoons of water. Check the water amount during the process.
4 - 5	Steam potatoes and other vegetables.	20 - 60	Cover the bottom of the pot with 1-2 cm of water. Check the water level during the process. Keep the lid on the pot.
4 - 5	Cook larger quantities of food, stews and soups.	60 - 150	Up to 3 l of liquid plus ingredients.
6 - 7	Gentle fry: escalope, veal cordon bleu, cutlets, rissoles, sausages, liver, roux, eggs, pancakes, doughnuts.	as necessary	Turn over when needed.
7 - 8	Heavy fry, hash browns, loin steaks, steaks.	5 - 15	Turn over when needed.
9	Boil water, cook pasta, sear meat (goulash, pot roast), deep-fry chips.		
<b>P</b>	Boil large quantities of water. PowerBoost is activated.		

### 8.5 Hints and Tips for Hob<sup>2</sup>Hood

When you operate the hob with the function:

- Protect the hood panel from direct sunlight.

- Do not spot halogen light on the hood panel.
- Do not cover the hob control panel.
- Do not interrupt the signal between the hob and the hood (e.g. with the hand, a

cookware handle or a tall pot). See the picture.

**The hood pictured below is for illustration purpose only.**

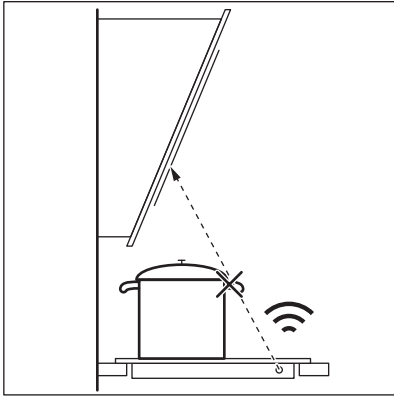

Other remotely controlled appliances may block the signal. Do not use any such appliances near to the hob while Hob<sup>2</sup>Hood is on.

### **Cooker hoods with the Hob<sup>2</sup>Hood function**

To find the full range of cooker hoods which work with this function refer to our consumer website. The AEG cooker hoods that work with this function must have the symbol .

## 9. CARE AND CLEANING

### **WARNING!**

Refer to Safety chapters.

### 9.1 General information

- Clean the hob after each use.
- Always use cookware with a clean base.
- Scratches or dark stains on the surface have no effect on how the hob operates.
- Use a special cleaning agent suitable for the surface of the hob.
- Always use a scraper recommended for hobs with a glass surface. Use the scraper only as an additional tool for cleaning the glass after the standard cleaning procedure.

### **WARNING!**

Do not use knives or any other sharp, metal tools to clean the glass surface.

- For the metal side trim, use only a dishwashing detergent with warm water. Use a cloth to clean and wipe the trim.

### **WARNING!**

Do not use the mildly abrasive cleaning milk, any polishing detergents, scrapers, or the hard layer of a sponge to clean the side trim.

- The gap between the glass surface and the side trim may gather dirt and small particles of food. Use a wooden toothpick to clean the gap between the glass surface and the side trim.

### **WARNING!**

Do not use any sharp metal tools to clean the gap as they may widen the gap and damage the side trim or the glass surface.

### 9.2 Cleaning the hob

- **Remove immediately:** melted plastic, plastic foil, salt, sugar and food with sugar, otherwise, the dirt can cause damage to the hob. Take care to avoid burns. Use a special hob scraper on the glass surface at an acute angle and move the blade on the surface.
- **Remove when the hob is sufficiently cool:** limescale rings, water rings, fat stains, shiny metallic discoloration. Clean

the hob with a moist cloth and a non-abrasive detergent. After cleaning, wipe the hob dry with a soft cloth.

- **Remove shiny metallic discoloration:** use a solution of water with vinegar and clean the glass surface with a cloth.











## 10. TROUBLESHOOTING

### **WARNING!**

Refer to Safety chapters.

### 10.1 What to do if...

Problem	Possible cause	Remedy	
You cannot activate or operate the hob.	The hob is not connected to an electrical supply or it is connected incorrectly.	Check if the hob is correctly connected to the electrical supply.	
	The fuse is blown.	Make sure that the fuse is the cause of the malfunction. If the fuse is blown again and again, contact a qualified electrician.	
	You did not set the heat setting for 60 seconds.	Activate the hob again and set the heat setting in less than 60 seconds.	
	You touched 2 or more sensor fields at the same time.	Touch only one sensor field.	
Pause operates.	Pause operates.	Refer to "Pause".	
	There is water or fat stains on the control panel.	Clean the control panel.	
	You can hear a constant beep noise.	The electrical connection is incorrect.	Disconnect the hob from the electrical supply. Ask a qualified electrician to check the installation.
	You cannot select the maximum heat setting for one of the cooking zones.	The other zones consume the maximum available power. Your hob works properly.	Reduce the heat setting of the other cooking zones connected to the same phase. Refer to "Power management".
An acoustic signal sounds and the hob deactivates. An acoustic signal sounds when the hob is deactivated.	You put something on one or more sensor fields.	Remove the object from the sensor fields.	
The hob deactivates.	You put something on the sensor field  .	Remove the object from the sensor field.	
Residual heat indicator does not come on.	The zone is not hot because it operated only for a short time or the sensor is damaged.	If the zone operated sufficiently long to be hot, speak to an Authorised Service Centre.	
Hob <sup>2</sup> Hood does not work.	You covered the control panel.	Remove the object from the control panel.	
	You use a very tall pot which blocks the signal.	Use a smaller pot, change the cooking zone or operate the hood manually.	

Problem	Possible cause	Remedy
The control panel becomes hot to the touch.	The cookware is too large or you put it too close to the control panel.	Put large cookware on the rear zones, if possible.
There is no sound when you touch the panel sensor fields.	The sounds are deactivated.	Activate the sounds. Refer to "Daily use".
The indicator above the symbol  comes on.	Child Safety Device or Lock operates.	Refer to "Child Safety Device" and "Lock".
The control bar blinks.	There is no cookware on the zone or the zone is not fully covered.	Put cookware on the zone so that it fully covers the cooking zone.
	The cookware is unsuitable.	Use cookware suitable for induction hobs. Refer to "Hints and tips".
	The diameter of the bottom of the cookware is too small for the zone.	Use cookware with correct dimensions. Refer to "Technical data".
 and  appear simultaneously.	The power is too low due to unsuitable cookware or an empty pot.	Use the appropriate type of cookware. Refer to "Hints and Tips" and "Technical Data". Do not activate any zone with an empty pot on it.
 and  appear simultaneously.	The pot is empty or contains some liquid other than water, e.g. oil.	Avoid using the function with liquids other than water.
 and  appear simultaneously.	There is too much or too little water in the pot. You boiled some food other than water and potatoes. The boiling point was moved in time and SenseBoil® could not work properly.	Only boil water and potatoes with the use of SenseBoil®. Refer to "Hints and Tips".
You hear a beep sound, the indicators above  blink and SenseBoil® does not start.	None of the cooking zones is ready to be used with SenseBoil®. There is some residual heat on the cooking zones you want to choose or they are still in use.	Finish your previous cooking activities and choose a free cooking zone without any residual heat.
SenseBoil® does not work.	The power level of the hob is too low.	Set the power level to a higher value. Make sure that the selected power fits the house installation fuses. Refer to "Before first use" > "Power limitation".
 and a number come on.	There is an error in the hob.	Deactivate the hob and activate it again after 30 seconds. If  comes on again, disconnect the hob from the electrical supply. After 30 seconds, connect the hob again. If the problem continues, speak to an Authorised Service Centre.

## 10.2 If you cannot find a solution...

If you cannot find a solution to the problem yourself, contact your dealer or an Authorised Service Centre. Give the data from the rating plate. Make sure, you operated the hob

correctly. If not the servicing by a service technician or dealer will not be free of charge, also during the warranty period. The information about guarantee period and Authorised Service Centres are in the guarantee booklet.



## 11. TECHNICAL DATA

### 11.1 Rating plate

Model NII84B10AB  
Typ 62 D4A 01 AA  
Induction 7.35 kW  
Ser.Nr. ....  
AEG

PNC 949 598 032 00  
220 - 240 V / 400 V 2N, 50 Hz  
Made in: Germany  
7.35 kW  

### 11.2 Cooking zones specification

Cooking zone	Nominal power (maximum heat setting) [W]	PowerBoost [W]	PowerBoost maximum duration [min]	Cookware diameter [mm]
Left front	2300	3200	10	125 - 210
Left rear	2300	3200	10	125 - 210
Middle front	1400	2500	4	125 - 145
Right rear	2300	3600	10	205 - 240

The power of the cooking zones can be different in some small range from the data in the table. It changes with the material and dimensions of the cookware.

For optimal cooking results use cookware no larger than the diameter in the table.

## 12. ENERGY EFFICIENCY

### 12.1 Product Information

Model identification	NII84B10AB	
Type of hob	Built-In Hob	
Number of cooking zones	4	
Heating technology	Induction	
Diameter of circular cooking zones (Ø)	Left front	21.0 cm
	Left rear	21.0 cm
	Middle front	14.5 cm
	Right rear	24.0 cm
Energy consumption per cooking zone (EC electric cooking)	Left front	179.6 Wh/kg
	Left rear	189.1 Wh/kg
	Middle front	180.2 Wh/kg
	Right rear	185.2 Wh/kg
Energy consumption of the hob (EC electric hob)	183.5 Wh/kg	

IEC / EN 60350-2 - Household electric cooking appliances - Part 2: Hobs - Methods for measuring performance.

The energy measurements referring to the cooking area are identified by the markings of the respective cooking zones.

## 12.2 Energy saving

You can save energy during everyday cooking if you follow the hints below.

- When you heat up water, use only the amount you need.
- If it is possible, always put the lids on the cookware.
- Put the cookware directly in the centre of the cooking zone.
- Use the residual heat to keep the food warm or to melt it.

## 13. ENVIRONMENTAL CONCERNS

Recycle materials with the symbol . Put the packaging in relevant containers to recycle it. Help protect the environment and human health by recycling waste of electrical and electronic appliances. Do not dispose of

appliances marked with the symbol  with the household waste. Return the product to your local recycling facility or contact your municipal office.

# Tere tulemast AEG kasutajate hulka! Aitäh, et valisite meie seadme.



nõuandeid, brošüüre, tõrkeotsingu, remondi- ja hooldusteavet:  
[www.aeg.com/support](http://www.aeg.com/support)

Jäetakse õigus teha muutusi.

## SISUKORD

1. OHUTUSINFO.....	91
2. OHUTUSJUHISED.....	93
3. PAIGALDAMINE.....	95
4. TOOTE KIRJELDUS.....	97
5. ENNE ESIMEST KASUTAMIST.....	99
6. IGAPÄEVANE KASUTAMINE.....	99
7. LISAFUNKTSIOONID.....	103
8. VIHJEID JA NÄPUNÄITEID.....	105
9. PUHASTUS JA HOOLDUS.....	107
10. VEAOTSING.....	108
11. TEHNILISED ANDMED.....	110
12. ENERGIATÕHUSUS.....	110
13. JÄÄTMEKÄITLUS.....	111

## 1. ⚠ OHUTUSINFO

Enne seadme paigaldamist ja kasutamist lugege kaasasolev juhend tähelepanelikult läbi. Tootja ei võta endale vastutust vigastuste või varalise kahju eest, mis on tingitud paigaldusnõuete eiramisest või väärast kasutusest. Hoidke kasutusjuhend kindlas kohas alles, et saaksite seda vajadusel vaadata.

### 1.1 Laste ja haavatavate inimeste turvalisus

- Vähemalt 8-aastased ja vanemad lapsed ning piiratud füüsiliste, sensorsete või vaimsete võimete või väheste kogemuste ja teadmistega isikud tohivad seda seadet kasutada järelevalve all või kui neid on õpetatud seadet ohutul viisil kasutama ja mõistma kaasnevaid ohte. Lapsed vanuses kuni 8 aastat ning raske või väga keerulise puudega isikud tuleks hoida seadmest eemal, kui neil ei saa pidevalt silma peal hoida.

- Jälgige, et lapsed ei mängiks seadmega.
- Hoidke pakendimaterjal lastele kättesaamatus kohas ja kõrvaldage see nõuetekohaselt.
- HOIATUS: Seade ja selle juurde kuuluvad osad lähevad kasutamise ajal kuumaks. Hoidke lapsed ning lemmikloomad töötavast ja jahtuvast seadmest eemal.
- Kui seadmel on olemas laste ohutusseade, tuleks see sisse lülitada.
- Lapsed ei tohi ilma järelvalveta seadet puhastada ega hooldustoiminguid läbi viia.

## 1.2 Üldine ohutus

- See seade on ette nähtud ainult toidu valmistamiseks.
- See seade on ettenähtud kasutamiseks kodumajapidamise siseruumides.
- Seda seadet võib kasutada kontorites, hotellide külalistetubades, hommikusöögiga külalistetubades, talumajapidamistes ja muudes sarnastes majutusruumides, kui selline kasutamine ei ületa (keskmist) kodumajapidamise kasutuskoormusi.
- HOIATUS: Seade ja selle juurde kuuluvad osad lähevad kasutamise ajal kuumaks. Olge ettevaatlik, et te kütteelemente ei puutuks.
- HOIATUS: Kui kasutate toiduvalmistamisel kuuma rasva või õli ja jätate pliidi järelvalveta, võib see olla ohtlik ja põhjustada tulekahju.
- Suits viitab ülekuumenemisele. Ärge kunagi kasutage toiduainetest põhjustatud tulekahju kustutamiseks vett. Lülitage seade välja ja katke leegid näiteks tuletõrjetekiga või kaanega.
- HOIATUS: Seadet ei tohi kasutada välise lülitusseadme kaudu (nt taimer) ega ühendada voluvõrku, mis regulaarselt sisse ja välja lülitub.
- ETTEVAATUST: Toiduvalmistusprotsess (iseegi automaatsete toiduvalmistamise funktsioonide) peab olema

järelevalve all. Lühiajalise toiduvalmistamise puhul ei tohi pliidi juurest lahkuda.

- **HOIATUS:** Tuleoht: Ärge hoidke keeduväljadel mingeid esemeid.
- Metallesemeid – nuge, kahvleid, lusikaid ega potikaasi ei tohiks pliidi pinnale panna, sest need võivad kuumeneda.
- Ärge kasutage seadet enne, kui see on köögimööblisse sisse ehitatud.
- Ärge kasutage seadme puhastamiseks aurupuhastit.
- Pärast kasutamist lülitage nupu abil pliidi element välja; ärge jääge lootma üksnes keedunõu detektorile.
- Kui klaaskeraamiline/klaasist pind on mõranenud, lülitage seade välja ja eemaldage vooluvõrgust. Juhul, kui seade on vooluvõrku ühendatud harukarbi abil, lülitage seade elektrivõrgust välja pealüliti kaudu. Mõlemal juhul võtke ühendust teeninduskeskusega.
- Kui toitejuhe on kahjustatud, laske see ohutuse tagamiseks asendada tootja esindajal, tema volitatud hooldekeskuses või kvalifitseeritud isikul.
- **HOIATUS:** Kasutage ainult selliseid pliidi kaitsevõresid, mis on seadme tootja poolt valmistatud või tootja poolt heaks kiidetud ja kasutusjuhendis loetletud, või seadmega kaasasolevaid pliidi kaitsevõresid. Ebasobiva kaitsevõre kasutamine võib kaasa tuua õnnetuse.

## 2. OHUTUSJUHISED

### 2.1 Paigaldamine

#### **HOIATUS!**

Seadet tohib paigaldada ainult kvalifitseeritud tehnik.

#### **HOIATUS!**

Kehavigastuse või seadme kahjustamise oht.

- Eemaldage kõik pakkematerjalid.
- Kahjustatud seadet ei tohi paigaldada ega kasutada.
- Järgige seadmega kaasasolevaid paigaldusjuhiseid.
- Tagage minimaalne kaugus muudest seadmetest ja mööbliesemetest.
- Kuna seade on raske, olge selle liigutamisel ettevaatlik. Kasutage töökindaid ja kinnisi jalanõusid.
- Tihendage kapi löikepinnad hermeetikuga, et niiskus ei tekitaks pundumist.
- Kaitske seadme põhja auru ja niiskuse eest.
- Ärge paigaldage seadet ukse kõrvale ega akna alla. Vastasel korral võivad tulised

- anumad ukse või akna avamisel seadme pealt maha kukkuda.
- Kõigi seadmete põhjas on jahutusventilaator.
- Kui seade paigaldatakse sahtli kohale:
  - Ärge hoidke seal väikseid esemeid või pabereid, mida õhupuhasti võib sisse imeda, sest see võib kahjustada jahutusventilaatorit või jahutussüsteemi.
  - Jälgige, et seadme põhja ja lahtris olevate asjade vahele jääks vähemalt 2 cm vaba ruumi.
- Eemaldage kõik seadme alla kappi paigaldatud eralduspaneelid.

## 2.2 Elektriühendus

### HOIATUS!

Tulekahju- ja elektrilöögioht.

- Kõik elektriühendused peab tegema kvalifitseeritud elektrik.
- Seade peab olema maandatud .
- Enne iga toimingu alustamist veenduge, et seade on vooluvõrgust lahutatud.
- Kontrollige, kas andmeplaadil olevad elektrindmed vastavad teie kohaliku vooluvõrgu näitajatele.
- Veenduge, et seade on õigesti paigaldatud. Lahtiste või valede toitekaablite või -pistikute kasutamisel (kui see on asjakohane) võib kontakt liigselt kuumeneda.
- Kasutage õiget elektrivõrgu kaablit.
- Ärge laske elektrivõrgu kaablil keerduda.
- Veenduge, et löögikaitse on paigaldatud.
- Paigaldage kaablile tõmbetõkise klamber.
- Veenduge, et toitekaabel või -pistik (kui see on asjakohane) ei puutu vastu kuuma seadet või toidunõusid, kui seadme pistikupessa ühendate.
- Ärge kasutage mitmikpistikuid ega pikenduskaableid.
- Vältige toitepistikute ja -kaabli kahjustamist (kui see on asjakohane). Kahjustatud toitekaabli vahetamiseks võtke ühendust volitatud teeninduskeskuse või elektrikuga.
- Isoleeritud ja isoleerimata osad peavad olema kinnitatud nii, et neid ei saaks ilma tööriistadeta eemaldada.

- Ühendage toitepistik seinakontakti alles pärast paigalduse lõpuleviimist.
- Veenduge, et pärast paigaldamist säilib juurdepääs toitepistikule.
- Kui seinakontakt logiseb, ärge pange sinna toitepistikut.
- Seadet vooluvõrgust eemaldades ärge tõmmake toitekaablist. Võtke alati kinni pistikust.
- Kasutage ainult õigeid isolatsiooniseadiseid: kaitselüliteid, kaitsmeid (keermega kaitsmed tuleb pesast eemaldada), maalekkevoolu kaitsmeid ja kontakteid.
- Seadme ühendus vooluvõrguga tuleb varustada mitmepooluselise isolatsiooniseadisega. Isolatsiooniseadise lahutatud kontaktide vahemik peab olema vähemalt 3 mm.
- Kui ekraanile ilmub E3 kood, ühendage pliit kohe lahti ja kontrollige, kas elektriühendus ja võrgupinge on nõuetekohased.

## 2.3 Kasutamine

### HOIATUS!

Vigastuse, põletuse või elektrilöögioht!

- Ärge muutke seadme tehnilisi omadusi.
- Enne esimest kasutamist eemaldage kogu pakend, sildid ja kaitsekile (kui on olemas).
- Veenduge, et ventilatsioonivad pole kinni.
- Ärge jätke töötavat seadet järelvalveta.
- Pärast iga kasutuskorda lülitage keedualad „välja“.
- Ärge pange keeduväljadele söögiriistu ega kastrulikaant. Need võivad muutuda kuumaks.
- Ärge kasutage seadet märgade kätega ega veega kokku puutudes.
- Ärge kasutage seadet töö- ega hoiupinnana.
- Kui seadme pinda peaks tekkima mõra, tuleb seade kohe vooluvõrgust eemaldada. See hoiab ära elektrilöögi.
- Inimesed, kellel on südamestimulaator, peaksid töötavatest induktsioonväljadest hoiduma vähemalt 30 cm kaugusele.
- Kui panete toitu kuuma õli sisse, võib see pritsida.

- Ärge kasutage alumiiniumfooliumi ega muid materjale toiduvalmistuspinna ja keedunõu vahel, välja arvatud juhul, kui selle seadme tootja on määranud teisiti.
- Kasutage ainult selle seadme jaoks tootja poolt ettenähtud lisatarvikuid.

**⚠ HOIATUS!**

Tulekahju ja plahvatuse oht.

- Kuumutamisel võivad rasvad ja õlid eraldada süttivaid aure. Kui kasutate toiduvalmistamiseks rasva või õli, vältige nende kokkupuudet leekide või kuumutatud esemetega.
- Väga kuumast õlist eralduvad aaurud võivad põhjustada iseeneslikku süttimist.
- Toidujääke sisaldav kasutatud õli võib põhjustada tulekahju madalamal temperatuuril, kui esmakordselt kasutatav õli.
- Ärge pange tuleohtlikke või tuleohtliku ainega märgunud esemeid seadmesse, selle lähedusse ega peale.

**⚠ HOIATUS!**

Seadme kahjustamise oht.

- Ärge hoidke tuliseid nõusid juhtpaneelil.
- Ärge pange kuuma panni katet pliidi klaaspinnale.
- Ärge laske nõul kuivaks keeda.
- Olge ettevaatlik ja ärge laske esemetel ega keedunõudel seadmele kukkuda. Pind võib kahjustuda.
- Ärge aktiveerige keeduväljasid tühjade keedunõudega ega ilma keedunõudeta.
- Valumalmist või kahjustatud põhjaga kööginõud võivad tekitada klaasile/ klaaskeraamikale kriimustusi. Tõstke alati esemed üles, kui peate neid pliidiplaadil liigutama.

## 2.4 Puhastus ja hooldus

- Puhastage seadet regulaarselt, et vältida pinnamaterjali kahjustumist.
- Lülitage seade välja ja laske sel enne puhastamist jahtuda.
- Ärge kasutage seadme puhastamiseks veepihustit ega aurupuhastit.
- Puhastage seadet pehme niiske lapiga. Kasutage ainult neutraalseid pesuaineid. Ärge kasutage abrasiivseid tooteid, abrasiivseid puhastuslappe, lahusteid ega metallesemeid, kui pole märgitud teisiti.

## 2.5 Hooldus

- Seadme parandamiseks võtke ühendust volitatud teeninduskeskusega. Kasutage ainult originaalvaruosi.
- Teave selles seadmes olevate lampide ja eraldi müüdavate varulampide kohta: Need lambid taluvad ka koduste majapidamiseseadmete äärmuslikumaid tingimusi, näiteks temperatuuri, vibratsiooni, niiskust või on mõeldud edastama infot seadme tööoleku kohta. Need pole mõeldud kasutamiseks muudes rakendustes ega sobi ruumide valgustamiseks.

## 2.6 Kõrvaldamine

**⚠ HOIATUS!**

Vigastus- või lämbumisoht.

- Seadme nõuetekohase kõrvaldamise kohta saate täpsemad juhiseid kohalikust omavalitsusest.
- Eemaldage seade vooluvõrgust.
- Lõigake elektrijuhe seadme lähedalt läbi ja visake ära.

## 3. PAIGALDAMINE

**⚠ HOIATUS!**

Vt ohutust käsitlevaid peatükke.

### 3.1 Enne paigaldamist

Enne pliidi paigaldamist kirjutage üles järgmised andmesildil olevad andmed. Andmesilt asub seadme korpuse põhjal.

Seerianumber .....

## 3.2 Integreeritud pliigid

Integreeritud pliiti võib kasutada alles pärast seda, kui see on paigutatud sobivasse standardile vastavasse sisseehitatud mööblisse ja tööpinda.

## 3.3 Ühenduskaabel

- Pliit tarnitakse koos ühendusjuhtme.
- Kahjustatud võrgukaabli asendamisel kasutage kaablitüüpi: H05V2V2-F, mis talub temperatuuri 90 °C või kõrgemat. Ühel juhtmel peab olema minimaalne ristlõige vastavalt allolevale tabelile. Pöörduge lähimasse teeninduskeskusesse. Ühenduskaabli tohib välja vahetada ainult kvalifitseeritud elektrik.

### ⚠ HOIATUS!

Kõik vajalikud elektritööd peab tegema kvalifitseeritud elektrik.

### ⚠ ETTEVAATUST!

Ühendamine kontaktpistikute kaudu on keelatud.

### ⚠ ETTEVAATUST!

Ärge puurige ega jootke juhtmeotsi. See on keelatud.

### ⚠ ETTEVAATUST!

Ärge ühendage kaablit ilma kaabliotsa muhvita.

### Ühefaasiline ühendus

1. Eemaldage kaabliotsa muhv mustalt, pruunilt ja siniselt juhtmelt.
2. Eemaldage osa isolatsiooni mustalt, pruunilt ja siniselt kaabliotsalt.
3. Ühendage mustade ja pruunide kaablite otsad.
4. Paigaldage igale jagatud juhtmeostale (vajalik on spetsiaalne tööriist) uus kaabliotsa muhv.
5. Ühendage kahe sinise kaabli otsad.
6. Paigaldage igale jagatud juhtmeostale (vajalik on spetsiaalne tööriist) uus kaabliotsa muhv.

### Kahefaasiline ühendus

1. Eemaldage kaabliotsa muhv sinistelt juhtmetelt.
2. Eemaldage osa isolatsiooni sinistelt kaabliotstelt.
3. Ühendage kahe sinise kaabli otsad.
4. Paigaldage igale jagatud juhtmeostale (vajalik on spetsiaalne tööriist) uus kaabliotsa muhv.

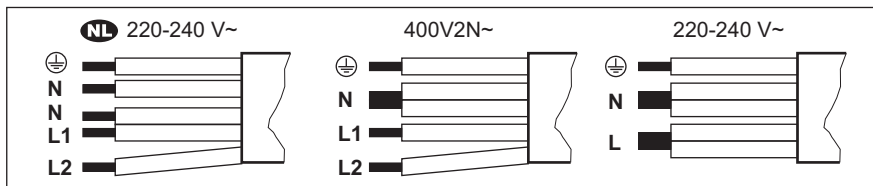

NL 220 - 240 V~		Kahefaasiline ühendus: 400 V2N~		Ühefaasiline ühendus: 220 - 240 V~	
5x1,5 mm <sup>2</sup>		5x1,5 mm <sup>2</sup> või 4x2,5 mm <sup>2</sup>		5x1,5 mm <sup>2</sup> või 3x4 mm <sup>2</sup>	
	Roheline - kollane		Roheline - kollane		Roheline - kollane
N	Sinine ja sinine	N	Sinine ja sinine	N	Sinine ja sinine
L1	Must	L1	Must	L	Must ja pruun
L2	Pruun	L2	Pruun		



### 3.4 Monteerimine

Kui paigaldate pliidi õhupuhasti alla, vaadake õhupuhasti paigaldusjuhistest, milline peab olema seadmete vaheline minimaalne kaugus.

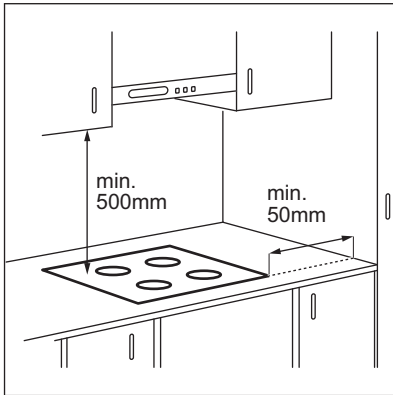

Kui seade paigaldatakse sahtli kohale, võivad seal olevad esemed toiduvalmistamise ajal pliidi ventilatsiooni tõttu soojaks minna.

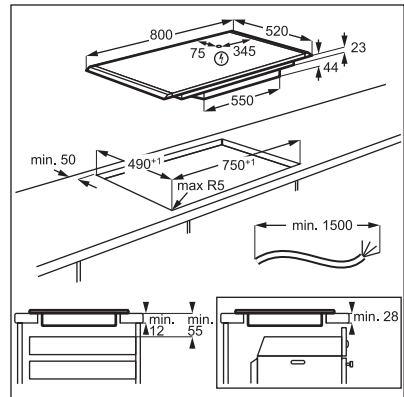

Leidke videoõpetus "Kuidas paigaldada AEG induktsioonpliiti – töölaua paigaldamine", tippides otsinguaknasse alloleval joonisel toodud täispika nime.

 [www.youtube.com/electrolux](http://www.youtube.com/electrolux)  
[www.youtube.com/aeg](http://www.youtube.com/aeg)

How to install your AEG  
Induction Hob - Worktop installation 

## 4. TOOTE KIRJELDUS

### 4.1 Keeduala paigutus

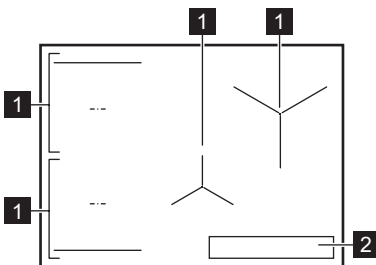

- 1 Induktsioonkeeduväli
- 2 Juhtpaneel



Täpsemat teavet keeduväljade suuruste kohta leiate jaotisest „Tehnilised andmed“.

## 4.2 Juhtpaneeli paigutus

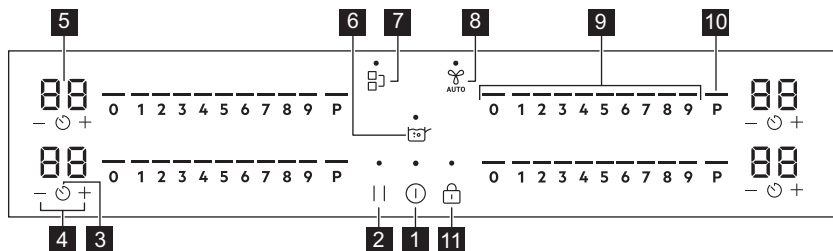

Kasutage seadmega töötamiseks sensorvälju. Ekraanid, indikaatorid ja helid annavad teada, millised funktsioonid on sees.

Sen-sorväli	Funktsioon	Kirjeldus
1	Sees / Väljas	Seadme sisse- ja väljalülitamiseks.
2	Paus	Funktsiooni sisse- ja väljalülitamiseks.
3	Taimer	Funktsiooni seadmiseks.
4	-	Aja pikendamiseks või lühendamiseks.
5	Taimerinäidik	Aja näitamiseks minutites.
6	SenseBoil®	SenseBoil®. Funktsioon reguleerib automaatselt vee temperatuuri, nii et see ei kee pärast keemistemperatuurini jõudmist enam edasi.
7	Bridge	Funktsiooni sisse- ja väljalülitamiseks.
8	Hob²Hood	Funktsiooni käsitsirežiimi sisse- ja väljalülitamiseks.
9	Juhtriba	Soojusastme määramiseks.
10	PowerBoost	Funktsiooni sisselülitamiseks.
11	Lukk / Lapselukk	Juhtpaneeli lukustamiseks/avamiseks.

## 4.3 Ekraani indikaatorid

Indikaator	Kirjeldus
	Ilmnes tõrge.
	OptiHeat Control (3-astmeline jääkkuumuse indikaator): jätka toiduvalmistamist / hoia soojas / jääkkuumus.

## 5. ENNE ESIMEST KASUTAMIST

### HOIATUS!







Vt ohutust käsitlevaid peatükke.

### 5.1 Võimsuse piirang

Võimsuse piirang määratleb, pliidiplaadi poolt kasutatava koguvõimsuse majapidamise elektrikaitsmete võimsuse piirides.

Pliidiplaat on vaikimisi seatud võimalikult suurele võimsusastmele.

#### Võimsusastme vähendamiseks või suurendamiseks:

1. Menüüsse sisenemine: vajutage ja hoidke 3 sekundit nuppu . Vajutage ja hoidke nuppu .
2. Vajutage esikülje taimeril  kuni ilmub P.
3. Puudutage taimeril nuppu  / , et valida võimsusaste.
4. Väljumiseks vajutage nuppu .

### Võimsustasemed

Vt jaotist "Tehnilised andmed".

### ETTEVAATUST!

Veenduge, et valitud võimsus vastab maja elektrikaitsesele.

### ETTEVAATUST!

Kui võimsustase on madalam kui 2000 W, ei saa te aktiveerida SenseBoil®.

- P73 – 7 350 W
- P15 – 1 500 W
- P20 – 2 000 W
- P25 – 2 500 W
- P30 – 3 000 W
- P35 – 3 500 W
- P40 – 4 000 W
- P45 – 4 500 W
- P50 – 5 000 W
- P60 – 6 000 W

## 6. IGAPÄEVANE KASUTAMINE

### HOIATUS!

Vt ohutust käsitlevaid peatükke.

### 6.1 Sisse- ja väljalülitamine

Pliidiplaadi sisse- ja väljalülitamiseks vajutage ja hoidke nuppu .

### 6.2 Kõõginõu tuvastamine

See funktsioon näitab keedunõude olemasolu pliidiplaadil ja lülitab keeduväljad välja, kui toiduvalmistamise ajal kõõginõusid ei tuvastata.

Kui asetate kõõginõud keeduväljale enne kuumutustaseme valimist, siis süttib 0 kohal indikaator.

Kui eemaldate kõõginõud sisselülitatud keeduväljalt ja asetate need ajutiselt kõrvale, hakkavad vastava juhtriba kohal olevad

näidikud vilkuma. Kui te ei aseta kõõginõusid sisselülitatud keeduväljale tagasi 120 sekundi jooksul, lülitub keeduväli automaatselt välja.

Toiduvalmistamise jätkamiseks asetage kõõginõud kindlasti näidatud ajavahemiku jooksul keeduväljale tagasi.

### 6.3 Keeduväljade kasutamine

Pange nõu valitud keeduvälja keskele. Induktsioonkeedualad kohanduvad automaatselt nõu põhja suurusega.

Bridge funktsiooni abil saate toitud valmistada kahele keeduväljale korraga asetatud suurte kõõginõudega. Nõu peab katma mõlema keeduvälja keskmeid, kuid ei tohi ületada tähistatud ala. Kui nõu jääb kahe keeduala keskosade vahele, ei lülitu Bridge funktsioon sisse.

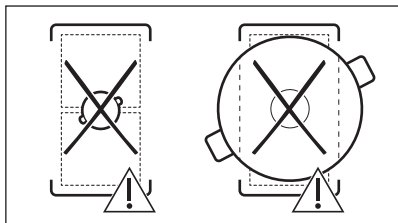
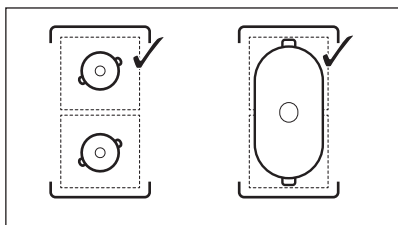

## 6.4 Kuumusastme

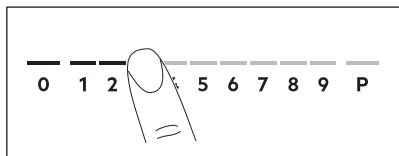

1. Vajutage juhtribal soovitud kuumusastet. Juhtimisriba kohal olevad indikaatorid ilmuvad kuni valitud kuumuse seadistustasemeni.
2. Küpsetusala välja lülitamiseks vajutage 0.

## 6.5 PowerBoost

See funktsioon võimaldab induktiooniga keedualadel rohkem võimsust kasutada. Funktsiooni saab induktioonkeeduala jaoks sisse lülitada ainult piiratud ajaks. Pärast seda lülitub induktioonkeeduala automaatselt tagasi kõrgeimale soojusastmele.



Vt jaotist "Tehnilised andmed".

**Keeduala jaoks funktsiooni sisselülitamiseks:** puudutage **P**.

**Funktsiooni väljalülitamiseks:** muutke soojusastet.

## 6.6 OptiHeat Control (3-astmeline jääkkuumuse indikaator)

### ! HOIATUS!

Niikaua kui indikaator on sees, kaasneb põletusohut jääkkuumuse tõttu.

Induktsioonkeeduväljad toodavad toiduvalmistamiseks vajalikku kuumust otse keedunõude põhjas. Klaaskeraamikat kuumutatakse kööginõude kuumusega.

Indikaatorid lülituvad sisse, kui keeduväli on kuum. Need näitavad kasutatavate keeduväljade jääkkuumuse taset:

- jätka valmistamist,
- soojashoidmine,
- jääkkuumus.

Indikaatorid võivad sisse lülituda ka:

- külgnevatel keeduväljadel, isegi juhul, kui te neid parajasti ei kasuta,
- kui keedunõu pannakse külmale keeduväljale,
- kui pliit on deaktiveeritud, kuid keeduväli on endiselt kuum.

Indikaator kaob, kui keeduala on jahtunud.

## 6.7 Taimer



### Pöördloendur

Kasutage seda funktsiooni selleks, et määrata, kui kaua keeduväli ühe toiduvalmistusseansi ajal töötama peab.

Kõigepealt valige keeduvälja kuumutustase ja seejärel funktsioon.

1. Vajutage nuppu . Taimeri ekraanile ilmub 00.
2. Aja seadmiseks (00–99 minutit) vajutage nuppu või .
3. Vajutage taimeri käivitamiseks nuppu või oodake 3 sekundit. Taimer alustab mahaloendust.

**Aja muutmiseks:** seadke küpsetusaeg nupuga ja vajutage nuppu või .



**Funktsiooni väljalülitamiseks:** seadke küpsetusaeg nupuga  ja vajutage nuppu . Järelejäänud aega loetakse maha väärtuseni 00.



Kui taimer lõpetab mahaloenduse, kõlab helisignaali ja 00 hakkab vilkuma. Keeduala deaktiveerub. Signaali ja vilkumise peatamiseks vajutage mistahes sümbolit.

## Minutilugeja

Seda funktsiooni saate kasutada, kui pliit on sisse lülitatud, kuid keeduväljad ei tööta. Kuumustasemeks näidatakse 00.

1. Vajutage nuppu .

2. Aja valimiseks vajutage  või . Kui taimer lõpetab mahaloenduse, kõlab helisignaali ja 00 hakkab vilkuma. Signaali ja vilkumise peatamiseks vajutage mistahes sümbolit.

**Funktsiooni väljalülitamiseks:** vajutage nuppu  ja . Järelejäänud aega loetakse maha väärtuseni 00.

## 6.8 Toitehaldus

Kui mitu ala on aktiivsed ja tarbitav võimsus ületab toitepinge piirväärtuse, jagab see funktsioon saadaoleva võimsuse kõigi keedualade vahel. Pliit reguleerib kuumusastmeid, et kaitsta kodupaigaldiste kaitsmeid.



- Kui pliit saavutab maksimaalse saadaoleva võimsustaseme (vt andmesilti), vähendatakse automaatselt keeduala võimsust.
- Esmalt valitud keeduala kuumusastmel on alati prioriteet. Järelejäänud võimsus jagatakse eelnevalt aktiveeritud keedualade vahel vastavalt valimise järjekorrale.
- Vähendatud võimsusega keedualade puhul hakkab juhtriba vilkuma ja näitab maksimaalseid võimalikke kuumusastmeid.
- Oodake, kuni ekraani vilkumine lakkab või vähendage viimati valitud keeduala kuumusastet. Keedualad jätkavad töötamist väiksema kuumusastmega.

Vajaduse korral muutke keedualade kuumusastet käsitsi.

## 6.9 SenseBoil®

Funktsioon reguleerib automaatselt vee temperatuuri, nii et see ei kee pärast keemispunkti saavutamist enam edasi.



Kui keeduväljal, mida te soovite kasutada, on eelmisest kasutusest veel jääkkuumust ( /  / ), kõlab helisignaali ja funktsioon ei käivitu. See funktsioon ei tööta mittenakkuva pealispinnaga kööginõudega.



### ETTEVAATUST!

Ärge kasutage funktsiooni tühjades kööginõudega.  
Ärge jätke pliiti funktsiooni töötamise ajal järelevalveta.

1. Asetage 1–5 I külma veega täidetud potid saadaolevatele keeduväljadele, mille funktsiooni soovite käivitada.

Kui asetate ühe poti ainult ühele keeduväljale, käivitub funktsioon automaatselt.

2. Pliidi sisselülitamiseks puudutage .

3. Funktsiooni käivitamiseks puudutage nuppu .

Vilkuv indikaator ilmub **P** kohal nende keeduväljade puhul, kus te saate funktsiooni praegu kasutada.

4. Puudutage valitud keeduvälja liugurit. Funktsioon käivitub.

Kui funktsioon käivitub, ilmuvad liuguri kohal olevad indikaatorid ja animatsioon hakkab töötama.



Kui te ei aseta potti ühelegi keeduväljale 5 sekundi jooksul, lülitub funktsioon automaatselt välja.

Kui funktsioon tuvastab keemistemperatuuri, siis kostub helisignaali ja kuumuse tase lülitub automaatselt vaikimisi rahuliku keemise tasemele.

Funktsiooni väljalülitamiseks enne keemistemperatuuri saavutamist puudutage



või 0.

Funktsiooni väljalülitamiseks pärast keemistemperatuuri saavutamist puudutage liugurit ja reguleerige kuumuse seadistust käsitsi.

Kui aktiveerite Paus või eemaldate poti, lülitub funktsioon välja.

Kui valite ühele keeduväljadest Pöördloendur ja määratud aeg saab otsa enne keemistemperatuuri saavutamist, lülitub funktsioon automaatselt välja.

Vihjed ja näpunäited:

- Funktsioon sobib kõige paremini vee ja kartulite keetmiseks.
- Funktsioon ei pruugi nõuetekohaselt töötada veekeedukannudega ja kiirkeedupottidega.
- Täitke pool kuni kolmveerand potist külma kraaniveega, jättes 4 cm poti servast tühjaks. Ärge kasutage vähem, kui 1 l ega rohkem, kui 5 l vett. Veenduge, et vee (või vee ja kartulite) kogukaal jääb vahemikku 1–5 kg.

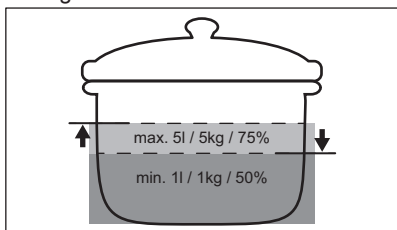

- Parima tulemuse saamiseks keetke terveid, koorimata, keskmise suurusega kartuleid. Ärge pange kartuleid potti liiga tihedalt.
- Kuumutamise ajal vältige teiste pottide energilist segamist ja paralleelseid toiduvalmistamisi (nt praadimine või keetmine) teistel keeduväljadel.
- Funktsiooni töötamise ajal vältige väliste vibratsioonide tekitamist (nt blenderi kasutamist või mobiiltelefoni asetamist seadme kõrvale).
- Sõltuvalt toidu ja kööginõude tüübist saate pärast keemistemperatuuri saavutamist reguleerida kuumuse seadistust.

- Lisa soola pärast keemistemperatuuri saavutamist.
- Kasutage kaant energia säästmiseks.

## 6.10 Menüü struktuur

Tabelis on näidatud põhistruktuur.

### Kasutaja seaded

Süm-bol	Sätete	Võimalikud valikud
b	Heli	Sees / Väljas (–)
P	Võimsuse piirang	15 - 73
H	Õhupuha režiim	0 - 6
E	Häirete/riikete ajalugu	Hiljutiste häirete/riikete loend.

**Kasutajasätete sisestamiseks:** vajutage ja hoidke 3 sekundit nuppu . Seejärel vajutage ja hoidke nuppu . Sätted ilmuvad vasakpoolsete keeduväljade taimerile.

**Menüüs navigeerimine:** menüü koosneb seadistussümbolist ja väärtusest. Sümbol ilmub tagumisele taimerile ja väärtust kuvatakse eesmisel taimeril. Seadete vahel navigeerimiseks vajutage eesmisel taimeril nuppu . Seade väärtuse muutmiseks vajutage eesmisel taimeril või nuppu .

**Menüüst väljumiseks:** vajutage nuppu .

### OffSound Control

Helisignaali saate aktiveerida/deaktiveerida, valides Menu > User settings (Menüü > Kasutaja seaded).



Vaadake „Menüü struktuur“.

Kui helisignaali on välja lülitatud, siis kuulete ikkagi helisignaali, kui:

- puudutades ,
- taimer lõpetab mahaloenduse,
- vajutate aktiveerimata sümbolile.

## 7. LISAFUNKTSIOONID

### 7.1 Automaatne väljalülitus

**Funktsioon lülitab pliidi automaatselt välja kui:**



- kõik keeduväljad lülitatakse välja,
- te ei muuda kuumutustaset ega ventilaatori pöörlemiskiirust pärast pliidiplaadi sisselülitamist,
- juhtpaneelile on midagi maha läinud või asetatud (nöu, lapp) ja seda pole sealt 10 sekundi jooksul eemaldatud. Kõlab helisignaali ja pliidiplaat lülitub välja. Eemaldage ese või puhastage juhtpaneel.
- seade muutub liiga kuumaks (nt kui kastrul on tühjaks keenud). Enne pliidi uuesti kasutamist laske keeduväljal jahtuda.
- te ei pea keeduvälja välja lülitatama või kuumusastet muutma; Mõne aja pärast lülitib pliiit välja.

**Seos kuumutustaseme ja aja vahel, mille järel seade välja lülitub:**

Kuumusastme	Pliidiplaat lülitub välja
1 - 2	6 tundi
3 - 4	5 tundi
5	4 tundi
6 - 9	1,5 tundi

### 7.2 Paus

See funktsioon seab kõik töötavad keeduväljade madalaimale kuumusastmele.

Kui funktsioon on sees, saab kasutada  ja . Kõik muud juhtpaneeli sümbolid on lukustatud.

Funktsioon ei peata taimerifunktsioone.

**1. Funktsiooni sisselülitamiseks:** vajutage nuppu .

Kuumusaste on langetatakse väärtusele 1.

**2. Funktsiooni deaktiveerimiseks:** vajutage .

Elmine kuumusaste lülitub sisse.

### 7.3 Lukk

Pliidi kasutamise ajal saate juhtpaneeli lukustada. See hoiab ära kuumutustaseme.

Kõigepealt seadke kuumutustase.

**Funktsiooni sisselülitamiseks:** vajutage nuppu .

**Funktsiooni väljalülitamiseks:** vajutage uuesti nuppu .





Pliidiplaadi väljalülitamisel lülitub funktsioon välja.

### 7.4 Lapselukk

See funktsioon hoiab ära pliidi juhusliku sisselülitamise.



**Funktsiooni sisselülitamiseks:** vajutage . Ärge muutke mistahes kuumutustaset.

Hoidke nuppu  3 sekundit allavajutatud asendis, kuni sümboli kohale ilmub indikaator. Lülitage pliiit välja  abil.





Pliidiplaadi väljalülitamisel jääb funktsioon sisselülitatuks.  kohal asuv indikaator lülitub sisse.

**Funktsiooni väljalülitamiseks:** vajutage . Ärge muutke mistahes kuumutustaset.

Hoidke nuppu  3 sekundit allavajutatud asendis, kuni sümboli kohal asuv indikaator kustub. Lülitage pliiit välja  abil.

**Toiduvalmistamine sisselülitatud**

**funktsiooniga:** vajutage , seejärel

vajutage nuppu  3 sekundit, kuni sümboli kohal asuv indikaator kustub. Nüüd saate pliiti kasutada. Kui lülitate pliidi välja  abil, aktiveeritakse funktsioon uuesti.

## 7.5 Bridge



Funktsioon töötab siis, kui nõu katab kahe keeduvälja keskmisi osi. Lisateavet kööginõude õige paigutuse kohta leiate jaotisest "Keedualade kasutamine". Funktsioon ei tööta SenseBoil® töötamise ajal.

See funktsioon ühendab kaks vasakpoolset keeduvälja ja need töötavad ühe keeduväljana.

Määrake esmalt ühe vasakpoolse keeduvälja kuumutusaste.

**Funktsiooni aktiveerimiseks:** puudutage ]. Kuumutusastme seadistamiseks või muutmiseks puudutage ühte puuteregulaatoritest.

**Funktsiooni deaktiveerimiseks:** puudutage ]. Kaks keeduvälja töötavad teineteisest sõltumatult.

## 7.6 Hob<sup>2</sup>Hood

See on eesrindlik automaatne funktsioon, mis ühendab pliidiplaadi spetsiaalse õhupuhastiga. Nii pliidil kui ka õhupuhastil on infrapuna-signaalkommunikaator. Ventilaatori kiirus määratakse automaatselt valitud režiimi ja pliidil oleva kõige kuumema nõu temperatuuri alusel. Ventilaatorit saate pliidiplaadilt kasutada ka käsitsi.



Enamike õhupuhastite puhul on kaugjuhtimine vaikimisi välja lülitatud. Enne funktsiooni kasutamist aktiveerige see. Lisateavet leiate õhupuhasti kasutusjuhendist.

### Funktsiooni automaatne juhtimine

Funktsiooni automaatseks kasutamiseks seadke automaatrežiim olekusse H1 – H6. Pliit on algselt seatud asendisse H5. Õhupuhasti reageerib alati, kui pliiti kasutate. Pliit tuvastab keedunõude temperatuuri automaatselt ja reguleerib selle järgi ventilaatori kiirust.

## Automaatrežiimid

	Auto- maatne tuli	Keemi- ne <sup>1)</sup>	Praadimi- ne <sup>2)</sup>
H0	Väljas	Väljas	Väljas
H1	Sees	Väljas	Väljas
H2 <sup>3)</sup>	Sees	Ventilaatori kiirus 1	Ventilaatori kiirus 1
H3	Sees	Väljas	Ventilaatori kiirus 1
H4	Sees	Ventilaatori kiirus 1	Ventilaatori kiirus 1
H5	Sees	Ventilaatori kiirus 1	Ventilaatori kiirus 2
H6	Sees	Ventilaatori kiirus 2	Ventilaatori kiirus 3

**1)** Pliit tuvastab keemise ja aktiveerib ventilaatori kiiruse vastavalt automaatrežiimile.

**2)** Pliit tuvastab praadimise ja aktiveerib ventilaatori kiiruse vastavalt automaatrežiimile.

**3)** See režiim aktiveerib ventilaatori ja valgustuse ega sõltu temperatuurist.

### Automaatrežiimi muutmine

1. Lülitage pliit välja.
2. Vajutage 3 sekundit nuppu . Ekraan süttib ja kustub.
3. Vajutage 3 sekundit nuppu .
4. Vajutage nuppu paar korda, kuni süttib H.
5. Vajutage taimerit nuppu , et valida automaatrežiim.







Õhupuhasti juhtimiseks otse õhupuhasti paneelil deaktiveerige funktsiooni automaatne režiim.



Kui olete toiduvalmistamise lõpetanud ja pliidiplaadi deaktiveerinud, võib õhupuhasti siiski teatud aja jooksul töötada. Pärast seda deaktiveerib süsteem ventilaatori automaatselt ja tõkestab ventilaatori tahtmatu aktiveerimise järgmise 30 sekundi jooksul.



## Ventilaatori kiiruse käsitsi juhtimine

Funktsiooni saab kasutada ka käsitsi. Selleks vajutage nuppu , kui pliidiplaat on sisse lülitatud. See deaktiveerib funktsiooni automaatse töö ja võimaldab teil ventilaatori kiirust käsitsi muuta. Kui vajutate nuppu , tõstate ventilaatori kiirust ühe sammu võrra. Kui jõuate intensiivsele tasemele ja vajutate uuesti nuppu , seate ventilaatori kiiruseks 0, mis deaktiveerib õhupuhasti ventilaatori. Ventilaatori uuesti käivitamiseks kiirusel 1 vajutage nuppu .



Funktsiooni automaatse töö aktiveerimiseks deaktiveerige pliiit ja aktiveerige see uuesti.

## Valgusti aktiveerimine

Saate pliidiplaadi seadistada nii, et see aktiveeriks valgusti automaatselt sisse, kui pliidiplaadi aktiveerite. Selleks seadke automaatrežiim valikule H1 – H6.



Õhupuhasti tuli deaktiveerub 2 minutit pärast pliidi deaktiveerimist.

## 8. VIHJEID JA NÄPUNÄITEID

### HOIATUS!

Vt ohutust käsitlevaid peatükke.

### 8.1 Keedunõud



Induktsiooniladel tekitab tugev elektromagnetväli kööginõus kuumuse väga kiiresti.

Kasutage induktsiooniladega sobivaid nõusid.

- Ülekuumenemise vältimiseks ja keeduväljade töö parandamiseks peavad kööginõud olema võimalikult paksud ja lamedapõhjalised.
- Enne kööginõu asetamist pliidile kontrollige, kas selle põhi on kuiv ja puhas.
- Olge alati ettevaatlik, et te ei libistaks ega hõõruks kööginõusid klaasi servade ja nurkade vastu või külgserva vastu, kuna see võib klaasi pinda purustada või kahjustada.

#### Keedunõu materjal

- **sobiv:** malm, teras, emailitud teras, roostevaba teras, mitmekihilise põhjaga (vastava tootjapoolse tähistusega).

- **mittesobiv:** alumiinium, vask, messing, klaas, keraamika, portselan.

#### Keedunõud võib induktsioonpliidiplaadil kasutada, kui:

- vesi hakkab keeduvälja kõrgeima soojusastme valimisel väga kiirelt keema.
- magnet tõmbub keedunõu põhjale.

#### Keedunõu mõõtmed

- Induktsioonkeedualad kohanduvad automaatselt nõu põhja suurusega.
- Keeduala tõhusus sõltub keedunõu läbimõõdust. Minimaalsest väiksema põhjaga keedunõu kasutab keeduvälja saadaolevat võimsust ainult osaliselt.
- Nii ohutuse kui ka optimaalsete toiduvalmistlemuste huvides ärge kasutage keedunõusid, mis on suuremad jaotises "Keedualade spetsifikatsioon" nimetatutest. Vältige toiduvalmistamise ajal keedunõude hoidmist juhtpaneeli läheduses. See võib mõjutada juhtpaneeli funktsioneerimist või võib juhuslikult aktiveerida pliidiplaadi funktsioonid.



Vt jaotist "Tehnilised andmed".

### 8.2 Kasutamiseiga kaasnevad helid

Kui kuulete:

- pragisevat heli: nõud on tehtud erinevatest materjalidest (mitmekihiline põhi).
- vilinat: kasutatakse ühte või mitut keeduvälja suurel võimsusel ja nõud on tehtud erinevatest materjalidest (mitmekihiline põhi).
- surinat: kasutatakse suurt võimsust.
- klõpsumist: elektrilülitused.
- sisinat, suminat: ventilaator töötab.

**Need helid on normaalsed ega ole märgiks pliidi rikkest.**

### 8.3 Öko Timer (Öko taimer)

Energia säästmiseks lülitub keeduvälja soojendus välja enne pöördloenduse taimeri

signaali kõlamist. Tööaja pikkus sõltub valitud soojusastmest ja küpsetusaja pikkusest.

### 8.4 Lihtsustatud toiduvalmistamise juhend

Soojusastmete ja keeduvälja tarbitava energia vahel ei ole otsest seost. Soojusastet suurendades ei suurene energiatarve proportsionaalselt. See tähendab, et keskmise soojusastmega keeduväljal kasutab vähem kui poolt oma võimsusest.



Tabelis olevad andmed on üksnes suunavad.

Kuumusastme	Kasutage järgmiseks:	Aeg (min.)	Näpunäited
1	Toidu soojashoidmiseks.	vastavalt vajadusele	Pange nõule alati kaas peale.
1 - 2	Hollandi kaste; sulatamine: või, šokolaad, želatiin.	5 - 25	Segage aeg-ajalt.
2	Tahkemaks muutmine: kohevad omletid, küpsetatud munad.	10 - 40	Küpsetage kaanega.
2 - 3	Riisi ja piimatoitude keetmine vaikselt, valmistoidu soojendamine.	25 - 50	Vedeliku kogus peab olema riisi kogusest vähemalt kaks korda suurem, piimatoite tuleb poole valmistamise järel segada.
3 - 4	Hautage köögivilju, kala, liha.	20 - 45	Lisage paar supilusikatäit vett. Kontrollige protsessi ajal vee kogust.
4 - 5	Aurutage kartuleid ja muid köögivilju.	20 - 60	Katke poti põhi 1–2 cm veega. Kontrollige protsessi ajal veetaset. Hoidke potil kaas peal.
4 - 5	Suurema koguse toidu, hautiste ja supide valmistamine.	60 - 150	Kuni 3 l vedelikku koos koostisosadega.
6 - 7	Kerge praadimine: eskalopid, vasikalihast cordon bleu, kotleid, karbonaad, vorstid, maks, keedutainas, munad, pannkoogid, sõõrikud.	vastavalt vajadusele	Vajadusel keerake ümber.
7 - 8	Tugev praadimine, kartulipannkoogid, seljatükid, steigid.	5 - 15	Vajadusel keerake ümber.
9	Keetke vesi, keetke pasta, pruunistage liha (guljašš, hautatud liha, frittige friikartulid).		
<b>P</b>	Keetke suures koguses vett. PowerBoost on sisse lülitatud.		

### 8.5 Näpunäiteid Hob<sup>2</sup>Hood kasutamiseks

Kui kasutate pliidiplaati funktsiooniga:

- Kaitske õhupuha paneeli otsese päikesevalguse eest.
- Ärge suunake halogeenvalgust õhupuha paneelile.

- Ärge katke pliidi juhtpaneeli kinni.
- Ärge tõkestage pliidi ja õhupuhasti vahelist signaali (nt käe, keedunõu käepideme või kõrge keedunõuga). Vt pilti.

**Pilt pliidikubust on illustratiivne.**

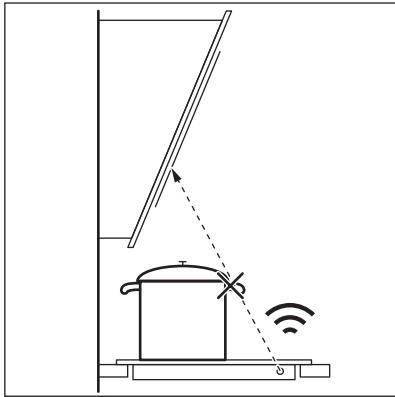

Muud kaugjuhitavad seadmed võivad signaali blokeerida. Ärge kasutage selliseid seadmeid pliidi läheduses, kui Hob<sup>2</sup>Hood on sisse lülitatud.

### Õhupuhastid Hob<sup>2</sup>Hood-funktsiooniga

Selle funktsiooniga õhupuhastite valiku leiате meie toodete veebisaidilt. Selle funktsiooniga AEG õhupuhastitel peab olema sümbol<sup>auto</sup>.

## 9. PUHASTUS JA HOOLDUS



### HOIATUS!

Vt ohutust käsitlevaid peatükke.

### 9.1 Üldteave

- Puhastage pliiti iga kord pärast kasutamist.
- Kasutage alati puhta põhjaga nõusid.
- Kriimustused või tumedad plekid pinnal ei mõjuta kuidagi pliidi tööd.
- Kasutage pliidi pinna jaoks sobivat puhastusvahendit.
- Kasutage alati klaaspinnaga pliitide jaoks soovitatud kaabitsat. Kasutage kaabitsat ainult lisavahendina klaasi puhastamiseks pärast tavapärast puhastusprotseduuri.



### HOIATUS!

Ärge kasutage klaaspinna puhastamiseks nuge ega muid teravaid metalltööriistu.

- Metallist külgserve puhastamiseks kasutage ainult sooja veega nõudepesuvahendit. Kasutage külgserve puhastamiseks ja pühkimiseks lappi.



### HOIATUS!

Ärge kasutage külgserve puhastamiseks keskmise tugevusega abrasiivset puhastusvahendit, poleerimisvahendeid, kaabitsaid ega kõva kihiga käsna.

- Klaaspinna ja külgserve vahele jäävasse vahesse võib koguneda mustust ja väikseid toiduosakesi. Kasutage klaaspinna ja külgserve vahe puhastamiseks puidust hambaorki.



### HOIATUS!

Ärge kasutage vahe puhastamiseks teravaid metalltööriistu, kuna need võivad vahet laiendada ja kahjustada külgserve või klaaspinda.

### 9.2 Pliidi puhastamine

- **Eemaldage kohe:** sulanud plast, plastkile, sool, suhkur ja suhkrut sisaldavad toiduained, vastasel korral võib kinnikõrbenud mustus pliiti kahjustada. Püüdke vältida toidu pinnale kõrbemist. Asetage spetsiaalne kaabits õige nurga all klaaspinnale ja liigutage selle tera pliidi pinnal.

- **Eemaldage, kui pliit on piisavalt jahtunud:** katlakiviringid, veeringid, rasvaplekid, metalse läikega plekid. Puhastage pliiti niiske lapi ja mitteabrasiivse pesuvahendiga. Pärast puhastamist pühkige pliit pehme lapiga kuivaks.

- **Metalse läikega pleki eemaldamine:** kasutage vee ja äädika lahust ja puhastage selles niisutatud lapiga pliidi pinda.











## 10. VEAOTSING

### HOIATUS!

Vt ohutust käsitlevaid peatükke.

### 10.1 Mida teha, kui...

Probleem	Võimalik põhjus	Kõrvaldamise abinõu
Pliidiplaati ei saa käivitada või kasutada.	Pliidiplaat ei ole elektrivõrku ühendatud või ühendus ei ole korralik.	Kontrollige, kas pliidiplaat on õigesti elektrivõrku ühendatud.
	Kaitse on vallandunud.	Veenduge, et tõrke põhjuseks on kaitse. Kui kaitse korduvalt uuesti vallandub, võtke ühendust elektrikuga.
	Te ei ole 60 sekundi jooksul kuumustet valinud.	Käivitage pliit uuesti ja seadke kuumustaste vähemalt 60 sekundi jooksul.
	Puudutasite samaaegselt 2 või enamat puuteala.	Puudutage ainult ühte puuteala.
	Paus on sees.	Vt jaotist "Paus".
	Juhtpaneelil on vesi või rasvaplekid.	Puhastage juhtpaneel.
Võite kuulda pidevat helisignaali.	Elektriühendus ei ole nõuetekohane.	Eemaldage pliidiplaat vooluvõrgust. Laske kvalifitseeritud elektrikul ühendused üle kontrollida.
Ühe keeduvälja maksimaalset soojusastet ei saa valida.	Teised keeduväljad tarbivad maksimaalset saadaolevat võimsust. Teie pliidiplaat töötab õigesti.	Vähendage samasse faasi ühendatud teiste keedualade võimsust. Vt jaotist "Toitehaldus".
Kostab helisignaali ja pliidiplaat lülitub välja. Pliidiplaadi välja lülitumisel kostab helisignaali.	Olete asetanud midagi ühele või enamale andurialale.	Eemaldage andurialadelt mistahes esemed.
Pliidiplaat lülitub välja.	Olete asetanud midagi andurialale  .	Eemaldage andurialalt mistahes esemed.
Jääkuumuse indikaator ei lülitu sisse.	Ala ei ole kuum, sest see töötas vaid lühikest aega või andur on kahjustunud.	Kui ala kuumutamiseks kulub liiga palju aega, siis pöörduge volitatud teeninduskeskusesse.
Hob <sup>2</sup> Hood ei tööta.	Olete juhtpaneeli kinni katnud.	Eemaldage juhtpaneelilt mistahes esemed.

Probleem	Võimalik põhjus	Kõrvaldamise abinõu
	Kasutate väga kõrget nõud, mis blokeerib signaali.	Kasutage väiksemat nõud, vahetage keeduala või kasutage õhupuhasit kätsi.
Juhtpaneeli on kuum puudutada.	Kööginõu on liiga suur või on paigutatud juhtpaneelile liiga lähedale.	Võimalusel asetage suured nõud tagumistele väljadele.
Kui puudutate paneeli anduralsid, puudub heli.	Helid on välja lülitatud.	Lülitage heli sisse. Vt jaotist "Igapäevane kasutamine".
Sümboli  kohal asuv indikaator süttib.	Lapselukk või Lukk on sees.	Vt jaotist "Lapselukk" ja "Lukk".
Juhtriba vilgub.	Keedualal pole keedunõud või ala pole täielikult kaetud.	Asetage keedunõu keedualale nii, et see kataks keeduala täielikult.
	Kasutate ebasobivat nõud.	Kasutage ainult induktioonpliidile sobivaid nõusid. Vt jaotist "Vihjeid ja näpunäiteid".
	Nõu põhja läbimõõt on liiga väike.	Kasutage sobivate mõõtudega keedunõusid. Vt jaotist "Tehnilised andmed".
 ja  ilmuvad samaaegselt.	Ebasobiva keedunõu tõttu on võimsus liiga madal või on kasutatav keedunõu tühi.	Kasutage sobivat tüüpi keedunõusid. Vt jaotist "Vihjeid ja näpunäiteid" ja jaotist "Tehnilised andmed". Ärge kunagi lülitage keeduala sisse, kui sellel on tühi pott.
 ja  ilmuvad samaaegselt.	Pott on tühi või sisaldab mingit muud vedelikku, mitte vett (nt õli).	Vältige funktsiooni kasutamist muude vedelikega peale vee.
 ja  ilmuvad samaaegselt.	Potis on liiga palju või liiga vähe vett. Keetsite muud toitu peale vee ja kartulite. Keemispunkti on aja jooksul nihutatud ja funktsioon SenseBoil® ei saanud õigesti töötada.	Funktsiooni SenseBoil® kasutades keetke ainult vett ja kartuleid. Vt jaotist "Vihjeid ja näpunäiteid".
Kostab piiks, indikaatorid sümboli  kohal vilguvad ja funktsioon SenseBoil® ei käivitu.	Ükski keeduala pole funktsiooniga SenseBoil® kasutamiseks valmis. Keeduväljadel, mida soovite valida, on ikka veel jääkuumust või need on veel kasutusel.	Lõpetage oma eelmised toiduvalmistused ja valige ilma jääkuumusega keeduala.
SenseBoil® ei tööta.	Pliidi võimsustase on liiga madal.	Seadke võimsustase kõrgemale väärtusele. Veenduge, et valitud võimsus vastab maja elektrikaitsele. Vt jaotist „Enne esimest kasutamist“ > „Võimsuse piirang“.
 ja number lülitub sisse.	Pliidiplaadil on tõrge.	Lülitage pliidiplaat välja ja käivitage uuesti 30 sekundi möödudes. Kui  süttib uuesti, eemaldage pliiit vooluvõrgust. Lülitage pliidiplaat vooluvõrku tagasi 30 sekundi pärast. Kui probleem püsib, pöörduge volitatud teeninduskeskusse.

## 10.2 Kui te ei leia lahendust ...

Kui te ei suuda probleemile ise lahendust leida, siis võtke ühendust edasimüüja või teeninduskeskusega. Esitage andmed andmesildilt. Veenduge, et kasutasite

pliidiplaati õigesti. Vastasel juhul on hooldustehniku või edasimüüja poolt teostatav hooldus tasuta ka garantiiaja jooksul. Teavet garantiiperioodi ja volitatud hoolduskeskuste kohta leiate garantiivihikust.

## 11. TEHNILISED ANDMED

### 11.1 Andmesilt

Mudel NII84B10AB  
Tüüp 62 D4A 01 AA  
Induksioon 7.35 kW  
Seerianr .....  
AEG

Tootekood (PNC) 949 598 032 00  
220 - 240 V / 400 V 2N, 50 Hz  
Valmistatud: Saksamaal  
7.35 kW



### 11.2 Keeduväljade tehnilised näitajad

Keeduväli	Nimivõimsus (mx soojusaste) [W]	PowerBoost [W]	PowerBoost maksimumkestus [min]	Kööginõu läbimõõt [mm]
Vasak eesmine	2300	3200	10	125 - 210
Vasak tagumine	2300	3200	10	125 - 210
Keskmine eesmine	1400	2500	4	125 - 145
Parem tagumine	2300	3600	10	205 - 240

Keeduväljade võimsus võib tabelis toodud andmetest veidi erineda. See muutub olenevalt keedunõude matrejalist ja mõõtmetest.

Parimate tulemuste saamiseks kasutage nõusid, mille läbimõõt ei ole tabelis toodust suurem.

## 12. ENERGIATÕHUSUS

### 12.1 Tooteteave

Mudeli tunnus	NII84B10AB	
Pliidi tüüp	Sisseehitatud pliit	
Toidukuumtöötlemisvõõndite arv	4	
Kuumutustehnoloogia	Induksioon	
Ringikujuliste toidukuumtöötlemisvõõndite läbimõõt (Ø)	Vasak eesmine	21.0 cm
	Vasak tagumine	21.0 cm
	Keskmine eesmine	14.5 cm
	Parem tagumine	24.0 cm

Toidukuumtöötlemisvööndi energiatarbimine (EC electric cooking)	Vasak eesmine	179.6 Wh/kg
	Vasak tagumine	189.1 Wh/kg
	Keskmine eesmine	180.2 Wh/kg
	Parem tagumine	185.2 Wh/kg
Pliidi energiatarbimine (EC electric hob)		183.5 Wh/kg

IEC / EN 60350-2 – Kodumajapidamises kasutatavad elektrilised toiduvalmistusseadmed – 2. osa: Pliidiplaadid – Toimivuse mõõtemeetodid.

Toidukuumtöötlemisala puudutavad energianäidud on märgitud vastavate toidukuumtöötlemisvööndite tähistega.

## 12.2 Energiasäästlik

Alljärgnevat soovitusi järgimisel saate igapäevase toiduvalmistamise ajal energiat säästa.

- Kui kuumutate vett, kasutage ainult vajalikku kogust.
- Võimalusel pange nõule alati kaas peale.
- Pange nõu otse keeduala keskele.
- Toidu soojashoidmiseks või sulatamiseks kasutage jääkuumust.

## 13. JÄÄTMEKÄITLUS

Sümboliga  tähistatud materjalid võib ringlusse suunata. Selleks viige pakendid vastavatesse konteineritesse. Aidake hoida keskkonda ja inimeste tervist ja suunake elektri- ja elektroonilised jäätmed ringlusse.

Ärge visake sümboliga  tähistatud

seadmeid muude majapidamisjäätmete hulka. Viige seade kohaliku ringluspunkti või pöörduge abi saamiseks kohaliku omavalitsusse.

# AEG toivottaa sinut tervetulleeksi! Kiitos, että olet valinnut tämän laitteen.



Saadaksesi käyttöön liittyviä neuvoja, esitteitä, vianmääritysohjeita sekä huolto- ja korjausohjeita:  
[www.aeg.com/support](http://www.aeg.com/support)

Oikeus muutoksiin pidätetään.

## SISÄLTÖ

1. TURVALLISUUSTIEDOT.....	112
2. TURVALLISUUSOHJEET.....	114
3. ASENNUS.....	116
4. TUOTEKUVAUS.....	119
5. ENNEN ENSIKÄYTTÖÄ.....	120
6. PÄIVITTÄINEN KÄYTTÖ.....	121
7. LISÄTOIMINNOT.....	124
8. VIHJEITÄ JA NEUVOJA.....	127
9. HOITO JA PUHDISTUS.....	129
10. VIANMÄÄRITYS.....	129
11. TEKNISET TIEDOT.....	132
12. ENERGIA TEHOKKUUS.....	132
13. YMPÄRISTÖNSUOJELU.....	133

## 1. ⚠ TURVALLISUUSTIEDOT

Lue laitteen mukana toimitetut ohjeet ennen laitteen asennusta ja käyttöä. Valmistaja ei ota vastuuta henkilövahingoista tai vahingoista, jotka aiheutuvat virheellisestä asennuksesta tai käytöstä. Säilytä ohjeita aina varmassa ja helppopääsyisessä paikassa tulevia käyttökertoja varten.

### 1.1 Lasten ja taitamattomien henkilöiden turvallisuus

- 8-vuotiaat ja sitä vanhemmat lapset sekä henkilöt, joilla on fyysisiä, aisteihin liittyviä tai henkisiä rajoitteita tai puutteellinen kokemus tai tuntemus, voivat käyttää tätä laitetta vain, jos heitä valvotaan tai ohjataan laitteen turvallisessa käytössä ja jos he ymmärtävät käyttöön liittyvät vaarat. Tuote on pidettävä alle 8-vuotiaiden lasten ja erittäin laajoista ja monimutkaisista toiminnallisista



rajoitteista kärsivien henkilöiden ulottumattomissa, ellei heitä valvota jatkuvasti.

- Lapsia on valvottava, jotta he eivät ryhdy leikkimään laitteella.
- Kaikki pakkaukset tulee pitää lasten ulottumattomissa ja hävittää asianmukaisesti.
- VAROITUS: Uuni ja sen esilläolevat osat kuumentuvat käytön aikana. Pidä lapset ja lemmikkieläimet poissa laitteen lähetyviltä sen ollessa toiminnassa tai jäähtymässä.
- Jos laitteessa on lapsilukko, sitä on käytettävä.
- Lapset eivät saa puhdistaa laitetta tai suorittaa siihen kohdistuvia käyttäjän huoltotoimenpiteitä ilman valvontaa.

## 1.2 Yleinen turvallisuus

- Tämä laite on tarkoitettu ainoastaan ruoanlaittoon.
- Tämä laite on tarkoitettu yhden kotitalouden käyttöön sisätiloissa.
- Tätä laitetta voidaan käyttää toimistoissa, hotellihuoneissa, aamiaismajoituspaikoissa, maatilamajoituspaikoissa ja muissa samantyyppisissä majoitustiloissa, joissa kyseinen käyttö ei ylitä (keskimääräisiä) kotitalouskäytön tasoja.
- VAROITUS: Uuni ja sen esilläolevat osat kuumentuvat käytön aikana. Varo koskettamasta uunin lämmitysvastuksia.
- VAROITUS: Rasvalla tai öljyllä kypsentäminen ilman valvontaa voi olla vaarallista, ja se voi aiheuttaa tulipalon.
- Savu on merkki ylikuumentumisesta. Älä koskaan käytä vettä ruoanvalmistuksen aiheuttaman tulipalon sammuttamiseen. Kytke laite pois päältä ja peitä liekit esim. sammutuspeitteellä tai kannella.
- VAROITUS: Laitteeseen ei saa liittää ulkoista kytkintä, kuten ajastinta, eikä sitä saa liittää virtapiiriin, jonka sähkölaitos säännöllisin väliajoin kytkee päälle/pois päältä.

- **HUOMIO:** Kypsennystoimintoa on valvottava (koskee myös automaattisia kypsennystoimintoja). Lyhyen jakson ruoan kypsymistä tulee valvoa jatkuvasti.
- **VAROITUS:** Tulipalon vaara: Älä säilytä esineitä keittotason pinnoilla.
- Metalliesineitä, kuten veitsiä, haarukoita, lusikoita ja kansia ei saa asettaa keittotason pinnalle, koska ne voivat kuumentua.
- Älä käytä laitetta ennen kuin se on asennettu kalusteeseen.
- Laitteen puhdistuksessa ei saa käyttää höyrupesuria.
- Älä luota keittoastian tunnistimeen, vaan kytke keittotason vastus pois päältä sen säätimellä.
- Jos keraaminen/lasipinta on vaurioitunut, katkaise virta laitteesta ja irrota pistoke pistorasiasta. Jos laite on liitetty sähköverkkoon suoraan kytkentäkoteloa käyttäen, irrota sulake virran katkaisemiseksi laitteesta. Ota yhteyttä valtuutettuun huoltopalveluun kummassakin tapauksessa.
- Jos virtajohto vaurioituu, sen saa sähkövaaran välttämiseksi vaihtaa vain valmistaja, valtuutettu huoltoliike tai vastaava ammattitaitoinen henkilö.
- **VAROITUS:** Käytä ainoastaan kodinkoneen valmistajan suunnittelemaa keittotason suoja, laitteen valmistajan käyttöohjeessa määritetyjä suoja tai keittotason mukana toimitettuja suoja. Virheellisten suojien käyttö voi aiheuttaa onnettomuuksia.

## 2. TURVALLISUUSOHJEET

### 2.1 Asennus

#### **VAROITUS!**

Laitteen asennuksen ja liitännät saa suorittaa vain ammattitaitoinen henkilö.

#### **VAROITUS!**

Henkilövahinkojen tai laitteen vaurioitumisen vaara.

- Poista kaikki pakkausmateriaalit.

- Vaurioitunutta laitetta ei saa asentaa tai käyttää.
- Noudata koneen mukana toimitettuja asennusohjeita.
- Noudata mainittuja vähimmäisetäisyyksiä muihin laitteisiin ja kalusteisiin.
- Siirrä laitetta aina varoen, sillä se on raskas. Käytä aina suojaesineitä ja suojaavia jalkineita.
- Tiivistä kaapin leikkauspinnat tiivistäaineella estääksesi kosteuden aiheuttaman turpoamisen.

- Suojaa laitteen alaosa höyryltä ja kosteudelta.
- Älä asenna laitetta oven viereen tai ikkunan alapuolelle. Tällöin keittoastioiden putoaminen laitteesta vältetään oven tai ikkunan avaamisen yhteydessä.
- Kunkin laitteen alaosassa on jäähdytyspuhaltimekset.
- Jos laite asennetaan laatikon yläpuolelle:
  - Älä säilytä laatikossa pieniä kappaleita tai paperiarkkeja, jotka voivat päästä laitteeseen. Muutoin ne voivat vahingoittaa jäähdytyspuhaltimia tai heikentää jäähdytysjärjestelmän tehoa.
  - Varmista, että laitteen alaosan ja vetolaatikon säilytettävien esineiden välinen etäisyys on vähintään 2 cm.
- Poista laitteen alla olevaan kaappiin mahdollisesti asennetut erotuslevyt.

## 2.2 Sähkökytkentä

### **VAROITUS!**

Tulipalon ja sähköiskun vaara.

- Kaikki sähköliitännät on teetettävä pätevällä sähköasentajalla.
- Laite on maadoitettava.
- Varmista ennen toimenpiteiden suorittamista, että laite on irrotettu sähköverkosta.
- Varmista, että arvokilvessä olevat parametrit ovat verkkovirtalähteen sähköarvojen mukaisia.
- Varmista, että laite on asennettu oikein. Löysät tai vääränlaiset virtajohtot tai pistokkeet (jos olemassa) voivat aiheuttaa liittimen ylikuumentumisen.
- Käytä oikeaa verkkovirtajohtoa.
- Älä päästä virtajohtoa sotkeutumaan.
- Tarkista, että iskusuojaus on asennettu.
- Käytä johdossa vedonpoistajaa.
- Varmista, ettei virtajohto tai pistoke (jos sellainen on) kosketa kuumaan laitteeseen tai kuumiin keittoastioihin, kun liität laitteen pistorasiaan.
- Älä käytä jakorasioita tai jatkojohtoja.
- Varmista, ettei pistoke (jos sellainen on) tai virtajohto vaurioidu. Ota yhteyttä valtuutettuun huoltoliikkeeseemme tai sähköasentajaan vaurioituneen virtajohtojen vaihtamiseksi.

- Jännitteenalaisten ja eristettyjen osien suojat tulee asentaa niin, ettei niiden irrotus onnistu ilman työkaluja.
- Kytke pistoke pistorasiaan vasta asennuksen jälkeen. Varmista, että laitteen verkkovirtakytkentä on ulottuvilla laitteen asennuksen jälkeen.
- Jos pistoke on löysästi kiinni virtajohdossa, älä kiinnitä sitä pistorasiaan.
- Älä vedä virtajohdosta pistoketta irrottaessasi. Vedä aina pistokkeesta.
- Käytä vain asianmukaisia eristyslaitteita: suojakytkimet, sulakkeet (ruuvattavat sulakkeet on irrotettava kannasta), vikavirtakytkimet ja kontaktorit.
- Sähköasennuksessa on oltava erotin, joka mahdollistaa laitteen irrottamisen sähköverkosta kaikista navoista. Erottimen kontaktiakson leveys on oltava vähintään 3 mm.
- Jos näytölle ilmestyy E3-koodi, kytke keittotaso välittömästi irti sähköverkosta ja tarkista, että sähköliitännät ja verkkojännitte ovat oikeat.

## 2.3 Valitse

### **VAROITUS!**

Henkilövahinkojen, palovammojen ja sähköiskujen vaara.

- Älä muuta laitteen teknisiä ominaisuuksia.
- Poista kaikki mahdolliset pakkausmateriaalit, merkit ja suojakalvot ennen ensimmäistä käyttökertaa.
- Varmista, että tuuletusaukoissa ei ole tukoksia.
- Laitetta ei saa jättää päälle valvomatta.
- Kytke keittoalue aina ”off”-asentoon kunkin käyttökerran jälkeen.
- Älä laita ruokailuvälineitä tai kattiloiden kansia keittoalueille. Ne saattavat kuumentua.
- Älä käytä laitetta, jos kätesi ovat märät tai laitteen ollessa kosketuksessa veteen.
- Älä käytä laitetta työtasona tai tavaroiden säilytystasona.
- Jos laitteen pinnassa on säröjä, irrota laite välittömästi virtalähteestä. Näin ehkäistään sähköiskuja.
- Sydämentahdistimia käyttävien henkilöiden on säilytettävä vähintään 30

cm:n turvaetäisyys induktiokeittoalueisiin laitteen ollessa toiminnassa.

- Laittaessasi elintarvikkeita kuumaan öljyyn, seurauksena voi olla roiskeita.
- Älä käytä alumiinifoliota tai muita materiaaleja keittotason ja keittoastian välissä, ellei tämän laitteen valmistaja ole toisin ohjeistanut.
- Käytä vain valmistajan tälle laitteelle suosittelemia varusteita.

#### **VAROITUS!**

Tulipalon ja räjähdysvaara.

- Kuumentuneesta rasvasta voi syntyä syttyviä höyryjä. Pidä liekit tai kuumat esineet kaukana rasvoista ja öljyistä ruoanvalmistuksen aikana.
- Kuumat höyryt voivat aikaansaada syttymisen.
- Käytetty öljy, joka voi sisältää ruokajäämiä, voi aiheuttaa tulipalon alhaisemmassa lämpötilassa kuin ensimmäistä kertaa käytetty öljy.
- Älä aseta helposti syttyviä tuotteita tai helposti syttävien aineiden kanssa kosketuksissa olleita tuotteita laitteeseen, laitteen päälle tai sen lähelle.

#### **VAROITUS!**

Laitteen vaurioitumisen vaara.

- Älä aseta kuumia keittoastioita käyttöpaneelin päälle.
- Älä aseta kuumaa keittoastian kantta keittotason lasipinnalle.
- Älä anna keittoastian kiehua kuiviin.
- Varo, etteivät esineet ja keittoastiat pääse putoamaan laitteen päälle. Laitteen pinta voi vaurioitua.
- Älä käynnistä keittoalueita tyhjiillä keittoastioilla tai ilman, että keittoalueella on keittoastia.
- Valuraudasta tai valmistetut keittoastiat tai keittoastiat, joiden pohjassa on vaurioita, voivat aiheuttaa naarmuja lasiin tai

lasikeramiikkaan. Näitä astioita on kohotettava, kun niitä halutaan siirtää eri kohtaan keittotasolla.

## 2.4 Hoito ja puhdistus

- Puhdista laite säännöllisesti, jotta pintamateriaali pysyisi hyväkuntoisena.
- Kytke virta pois laitteesta ja anna sen jäähtyä, ennen kuin aloitat puhdistuksen
- Älä käytä vesisuihketta ja höyryä laitteen puhdistamiseen.
- Puhdista laite kostealla pehmeällä liinalla. Käytä ainoastaan neutraaleja pesuaineita. Älä käytä hankaavia tuotteita, hankaavia sienä, liuotteita tai metalliesineitä, ellei toisin ohjeisteta.

## 2.5 Huolto

- Laitteen korjaukseen liittyvissä asioissa tulee ottaa yhteyttä valtuutettuun huoltopalveluun. Ainoastaan alkuperäisiä varaosia saa käyttää.
- Lisätietoa tämän tuotteen sisällä olevista lamputa sekä erikseen myytävistä varalampuista: Kyseiset lamput on suunniteltu kestäämään kodinkoneissa vaativia fyysisiä olosuhteita (esim. lämpötila, värinä, kosteus) tai ne antavat tietoa laitteen toimintatilasta. Niitä ei ole tarkoitettu muihin käyttötarkoituksiin eivätkä ne sovi huoneiden valaisemiseen.

## 2.6 Hävittäminen

#### **VAROITUS!**

Loukkaantumisen tai tukehtumisen vaara.

- Kysy tietoja laitteen oikeaoppisesta hävittämisestä paikalliselta viranomaiselta.
- Irrota pistoke pistorasiasta.
- Leikkaa virtajohto laitteen läheltä ja hävitä se.

## 3. ASENNUS

#### **VAROITUS!**

Lue turvallisuutta koskevat luvut.

### 3.1 Ennen asentamista

Kirjoita alla olevat tiedot ylös arvokilvestä ennen keittotason asentamista. Arvokilpi sijaitsee keittotason pohjassa.

Sarjanumero .....

### 3.2 Kalusteeseen sijoitettavat keittotasot

Kalusteeseen sijoitettavia keittotasoja saa käyttää vasta, kun ne on asennettu sopiviin, määräystenmukaisiin kalusteisiin ja työtasoihin.

### 3.3 Virtajohto

- Keittotason tehonsyöttö on järjestetty virtajohdolla.
- Käytä vaurioituneen virtajohdon vaihtamiseksi virtajohtotyyppiä: H05V2V2-F joka kestää vähintään 90 °C:n lämpötilan.: Yksittäisen kaapelin halkaisijan on oltava mahdollisimman pieni alla olevan taulukon mukaisesti. Ota yhteys valtuutettuun huoltoliikkeeseen. Virtajohdon saa vaihtaa vain sähköasentaja.

#### VAROITUS!

Kaikki sähkökytkennät on teetettävä alan koulutuksen saaneella sähköasentajalla.

#### HUOMIO!

Pistokeliitännät eivät ole sallittuja.

#### HUOMIO!

Johtimen päitä ei saa porata tai hitsata. Se on kiellettyä.

#### HUOMIO!

Kaapelia ei saa liittää, jos sen päässä ei ole holkkia.

#### Yksivaiheinen liitäntä

1. Irrota johtimen holkki mustasta, ruskeasta ja sinisestä johdosta.
2. Irrota osa eristeestä ruskean, mustan ja sinisen johdon päästä.
3. Liitä mustan ja ruskean johdon päät.
4. Kiinnitä uusi johtimen holkki jaetun johdon päähän (edellyttää erikoistyökalun käyttöä).
5. Liitä kahden sinisen johdon päät.
6. Kiinnitä uusi johtimen holkki jaetun johdon päähän (edellyttää erikoistyökalun käyttöä).

#### Kaksivaiheinen liitäntä

1. Irrota kaapeli ja holkki sinisistä johdoista.
2. Irrota osa eristeestä sinisten johtojen päästä.
3. Liitä kahden sinisen johdon päät.
4. Kiinnitä uusi johtimen holkki jaetun johdon päähän (edellyttää erikoistyökalun käyttöä).

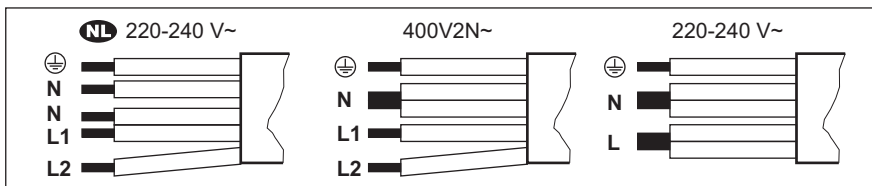

NL 220 - 240 V~	Kaksivaiheinen liitäntä: 400 V2N~	Yksivaiheinen liitäntä: 220 - 240 V~
5 x 1,5 mm <sup>2</sup>	5 x 1,5 mm <sup>2</sup> tai 4 x 2,5 mm <sup>2</sup>	5 x 1,5 mm <sup>2</sup> tai 3 x 4 mm <sup>2</sup>
⊕ Vihreä/keltainen	⊕ Vihreä/keltainen	⊕ Vihreä/keltainen
N Sininen ja sininen	N Sininen ja sininen	N Sininen ja sininen

**NL** 220 - 240 V~

Kaksivaiheinen liitäntä: 400 V2N~

Yksivaiheinen liitäntä: 220 - 240 V~

5 x 1,5 mm<sup>2</sup>5 x 1,5 mm<sup>2</sup> tai 4 x 2,5 mm<sup>2</sup>5 x 1,5 mm<sup>2</sup> tai 3 x 4 mm<sup>2</sup>

L1 Musta

L1

Musta

L

Musta ja ruskea

L2 Ruskea

L2

Ruskea

### 3.4 Kokaminen

Jos keittotaso asennetaan liesituulettimen alapuolelle, katso laitteiden välinen vähimmäisetäisyys liesituulettimen asennusohjeista.

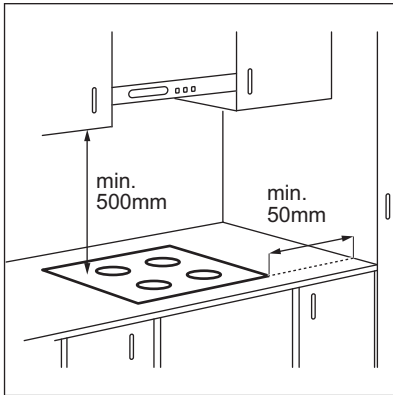

Jos laite on asennettu vetolaatikon yläpuolelle, vetolaatikon sisältö voi lämmetä ruoanlaiton aikana keittotason ilmanvaihdon seurauksena.

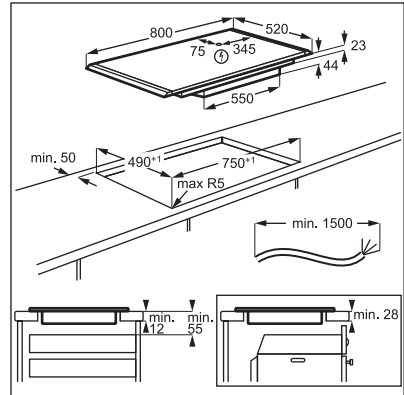

Etsi video-opastus "AEG-induktiokaitotason asentaminen – Työtasoasennus" kirjoittamalla alla olevassa kuvassa ilmoitettu nimi kokonaisuudessaan.



[www.youtube.com/electrolux](http://www.youtube.com/electrolux)  
[www.youtube.com/aeg](http://www.youtube.com/aeg)

How to install your AEG  
 Induction Hob - Worktop installation



## 4. TUOTEKUVAUS

### 4.1 Keittoaluejärjestely

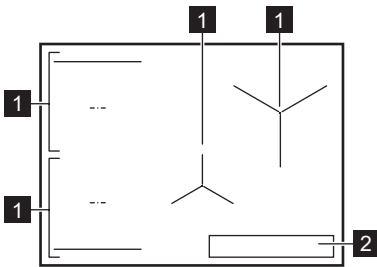

1 Induktiokeittoalue

2 Käyttöpaneeli





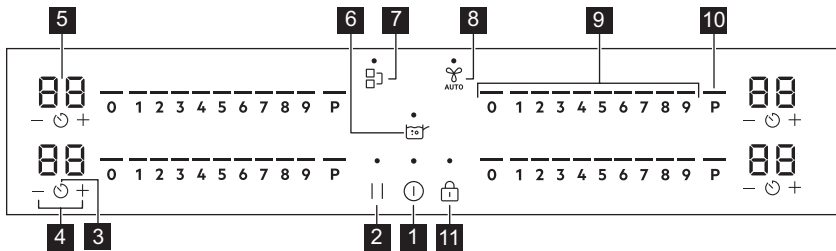

Katso tarkempaa tietoa keittoalueiden koosta osiosta "Tekniset tiedot".

### 4.2 Ohjauspaneelin asettelu





Laitetta käytetään kosketuspainikkeilla. Näytöt, merkkivalot ja äänimerkit ilmaisevat, mitkä toiminnot ovat käytössä.

Kosketuspainike	Toiminto	Kuvaus
1	Päällä / Pois päältä	Laitteen kytkeminen toimintaan ja pois toiminnasta.
2	Tauko	Toiminnon kytkeminen päälle ja pois päältä.
3	Ajastin	Toiminnon asettaminen.
4	-	Ajan lisääminen tai vähentäminen.
5	Ajastimen näyttö	Ajan osoittaminen minuutteina.
6	SenseBoil®	SenseBoil®. Veden lämpötilan automaattiseen säätämiseen, jotta vesi ei ala kiehumään saavutettuaan kiehumispisteen.

Kosketuspainike	Toiminto	Kuvaus
7 	Bridge	Toiminnon kytkeminen päälle ja pois päältä.
8 	Hob²Hood	Toiminnon manuaalisen tilan kytkeminen päälle ja pois päältä.
9 -	Ohjauspalkki	Tehotason säätäminen.
10 	PowerBoost	Toiminnon kytkeminen toimintaan.
11 	Lukko / Lapsilukko	Käyttöpaneelin lukitseminen/lukituksen poistaminen.

### 4.3 Näytön merkkivalot

Merkkivalo	Kuvaus
 + numero	Laitteessa on toimintahäiriö.
	OptiHeat Control (kolmivaiheinen jälkilämmön ilmaisin): jatka kypsennystä / lämpimänä pito / jälkilämpö.

## 5. ENNEN ENSIKÄYTTÖÄ

### VAROITUS!







Lue turvallisuutta koskevat luvut.

### 5.1 Tehonrajoitus

Tehonrajoitus määrittää, kuinka paljon tehoa keittotaso käyttää yhteensä, talon asennussulakkeiden sallimissa rajoissa.

Keittotaso on oletusarvoisesti asetettu suurimmalle mahdolliselle tehotasolle.

**Tehotasoa voidaan laskea ja nostaa seuraavasti:**

- Siirry valikkoon: paina painiketta  3 sekunnin ajan. Paina, ja pidä painettuna .
- Paina  etuosan ajastimesta, kunnes  tulee näkyviin.
- Aseta tehotaso painamalla ajastimen painiketta  / .
- Paina  poistuaksesi.

### Tehotasot

Lue ohjeet kohdasta "Tekniset tiedot".

### HUOMIO!

Varmista, että valittu tehotaso sopii rakennuksen sulakkeisiin.

### HUOMIO!

Jos tehotaso on 2 000 W tai alle, ohjelmia SenseBoil® ei voi kytkeä toimintaan.

- P73 – 7350 W
- P15 – 1500 W
- P20 – 2000 W
- P25 – 2500 W
- P30 – 3000 W
- P35 – 3500 W
- P40 – 4000 W
- P45 – 4500 W
- P50 – 5000 W
- P60 – 6000 W



## 6. PÄIVITTÄINEN KÄYTTÖ

### VAROITUS!

Lue turvallisuutta koskevat luvut.

### 6.1 Kytkeä toimintaan ja pois toiminnasta

Paina  ja pidä se painettuna kytkeäksesi keittotason toimintaan ja pois toiminnasta.

### 6.2 Keittoastian havaitseminen

Tällä ominaisuudella ilmoitetaan keittotasolla olevasta keittoastiasta ja kytetään keittoalueet pois käytöstä, jos kypsennyksen aikana ei havaita keittoastiaa.

Jos keittoalueelle asetetaan keittoastia ennen tehoasetuksen valintaa, säätöpalkin painikkeen 0 yläpuolella oleva merkkivalo syttyy.

Jos käyttöön kytketyltä keittoalueelta poistetaan keittoastia ja se asetetaan sivuun tilapäisesti, vastaavan säätöpalkin yläpuolella olevat merkkivalot alkavat vilkkua. Jos päälle kytkettyneelle keittoalueelle ei aseteta keittoastiaa 120 sekunnin kuluessa, keittoalue kytkeytyy automaattisesti pois käytöstä.

Jos haluat jatkaa kypsennystä, aseta keittoastia takaisin keittoalueille ennen ilmoitettua aikakatkaisua.

### 6.3 Keittoalueiden käyttäminen

Aseta keittoastia valitun alueen keskelle. Induktiokeittotasot mukautuvat automaattisesti keittoastian pohjan kokoon.

Voit käyttää suuria keittoastioita asettamalla ne kahdelle keittoalueelle samanaikaisesti toiminnon Bridge avulla. Keittoastian on peitettävä molempien alueiden keskiosat ylittämättä kuitenkaan merkittyä aluetta. Jos keittoastia sijaitsee keskiosien välillä, Bridge -toiminto ei kytkeydy toimintaan.

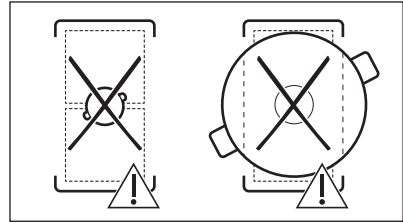
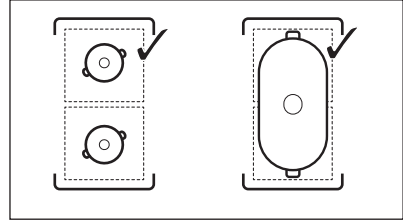

### 6.4 Tehoasetus

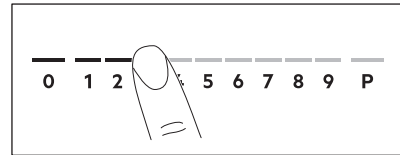

#### 1. Paina haluamaasi tehoasetusta säätöpalkissa.

Säätöpalkin yläpuolella olevat merkkivalot syttyvät valittuun tehotasoon asti.

#### 2. Kytke keittoalue pois päältä painamalla 0.

### 6.5 PowerBoost

Kyseinen toiminto lisää induktiokeittoalueiden käytettävissä olevaa tehoa. Toiminto voidaan kytkeä toimintaan induktiokeittoalueelle vain rajoitetuksi ajaksi. Tämän jälkeen induktiokeittoalue kytkeytyy automaattisesti takaisin korkeimmalle tehotasolle.



Lue ohjeet kohdasta "Tekniset tiedot".

**Kytke toiminto toimintaan keittoalueeseen:** kosketa **P**.

**Toiminnon kytkeminen pois toiminnasta:** muuta tehotasoa.

## 6.6 OptiHeat Control (3-vaiheinen jäännöslämmön merkkivalo)

### VAROITUS!

 Niin kauan kuin merkkivalo palaa, on olemassa jälkilämmön aiheuttama palovammojen vaara.

Induktiokeittoalueella kypsennyksen vaatima lämpö kohdistuu suoraan keittoastian pohjaan. Lasikeramiikka lämpiää keittoastioiden lämmöstä.

Merkkivalot tulevat näkyviin, kun keittoalue on kuuma. Merkkivalot ilmoittavat käytössä olevien keittoalueiden jälkilämmön tason:

 - jatka kypsennystä,

 - lämpimänä pito,

 - jälkilämpö.

Merkkivalo voi myös ilmestyä:

- viereisille keittoalueille vaikka et olisi niitä käyttämässä,
- kun kuumia keittoastioita asetetaan kylmälle keittoalueelle,
- kun keittotaso on kytketty pois päältä, mutta keittoalue on edelleen kuuma.





Merkkivalo sammuu, kun keittoalue on jäähtynyt.



## 6.7 Ajastin

### Ajanlaskuajastin



Valitse tämä toiminto keittoalueen toiminta-ajan asettamiseen yhtä käyttökertaa varten.

Aseta valitun keittoalueen tehotosa ja sitten toiminto.

1. Paina . 00 ilmestyy ajastinnäytölle.
2. Paina painiketta  tai  ajan asettamiseksi (00–99 minuuttia).
3. Käynnistä ajastin painamalla  tai odota kolmen sekunnin ajan. Ajastimen ajanlaskenta käynnistyy.

**Ajan muuttaminen:** valitse keittoalue painikkeella  ja paina  tai .

### Toiminnon kytkeminen pois käytöstä:



valitse keittoalue painikkeella  ja paina . Jäljellä oleva aika laskee takaisin arvoon 00.

Ajastin lopettaa ajanlaskennan, kuuluu äänimerkki ja 00 vilkkuu. Keittoalue kytketty pois toiminnasta. Vaimenna äänimerkki ja lopeta vilkkuminen painamalla mitä tahansa symbolia.



### Hälytinajastin

Voit käyttää tätä toimintoa keittotason ollessa toiminnassa ja keittoalueiden ollessa pois toiminnasta. Lämpöasetus näyttää arvoa 00.

1. Paina .

2. Aseta kellonaika  tai  painikkeella. Ajastin lopettaa ajanlaskennan, kuuluu äänimerkki ja 00 vilkkuu. Vaimenna äänimerkki ja lopeta vilkkuminen painamalla mitä tahansa symbolia.

### Toiminnon kytkeminen pois käytöstä:

paina  ja . Jäljellä oleva aika laskee takaisin arvoon 00.

## 6.8 Tehonhallinta

Jos useita keittoalueita on kytketty päälle ja kulutettu teho ylittää virtalähteen raja-arvon, tämä toiminto jakaa käytettävissä olevan tehon kaikkien keittoalueiden kesken. Keittoalue ohjailee kuumennusasetuksia suojellakseen talon sulakkeita.

- Jos keittotaso saavuttaa suurimman käytettävissä olevan tehon rajan (katso tyyppikilpi), keittoalueiden teho vähenee automaattisesti.
- Ensimmäiseksi valitun keittoalueen kuumennusasetus on aina etusijalla. Jäljellä oleva teho jaetaan muiden keittoalueiden kesken valintajärjestyksessä.
- Jos keittoalueen tehoa on alennettu, käyttöpaneeli vilkkuu ja siinä näkyvät mahdolliset enimmäistehoasetukset.
- Odota, kunnes näyttö lakkaa vilkkumasta tai pienennä viimeksi valitun keittoalueen tehotosa. Keittoalueet jatkavat toimintaansa alennetulla kuumennusasetuksella. Muuta keittoalueiden lämpöasetuksia tarvittaessa käsin.

## 6.9 SenseBoil®

Toiminto säätää veden lämpötilan automaattisesti, jotta vesi ei ala kiehumiaan saavutettuaan kiehumispisteen.



Jos keittoalueella on hyödynnettävää jälkilämpöä (☐ / ☐ / ☐), äänimerkki kuuluu eikä toiminto käynnisty. Toiminto ei ole käytettävissä tarttumattomien keittoastioiden kanssa.

### ⚠ HUOMIO!

Älä käytä toimintoa tyhjän keittoastian kanssa.  
Älä jätä keittotasoa valvomatta toiminnon ollessa käynnissä.

1. Aseta 1–5 l kylmää vettä sisältävät keittoastiat käytettävissä oleville keittoalueille, joilla haluat käynnistää toiminnon.

Jos asetat yhden keittoastian vain yhdelle keittoalueelle, toiminto käynnistyy automaattisesti.

2. Kytke keittotasoa toimintaan koskettamalla ①-painiketta.

3. Kytke toiminto päälle koskettamalla ☐.

Kuvakkeen P yläpuolelle ilmestyy vilkkuva merkkivalo keittoalueille, joissa toimintoa on sillä hetkellä mahdollista käyttää.

4. Kosketa mitä tahansa valitun keittoalueen liukusäädintä.

Toiminto käynnistyy.

Kun toiminto käynnistyy, liukusäätimen yläpuolella olevat merkkivalot syttyvät ja animaatio käynnistyy.



Jos keittoastiaa ei aseteta keittoalueelle viiden sekunnin kuluessa, toiminto kytkeytyy automaattisesti pois päältä.

Kun toiminto saavuttaa kiehumispisteen, keittotasosta kuuluu äänimerkki ja tehoasetus muuttuu automaattisesti oletushaudutustasoksi.

Voit kytkeä toiminnon pois päältä ennen kiehumispisteen saavuttamista koskettamalla painiketta ☐ tai valitsemalla 0.

Kytke toiminto pois päältä kiehumispisteen saavuttamisen jälkeen koskettamalla liukusäädintä ja säätämällä tehotasoa manuaalisesti.

Jos kytket toiminnon Tauko pois päältä tai poistat pannun levytä, toiminto kytkeytyy pois päältä.

Jos asetat toiminnon Ajanlaskuajastin jollekin keittoalueelle ja asetettu aika loppuu ennen kiehumispisteen saavuttamista, toiminto kytkeytyy automaattisesti pois päältä.

Neuvoja ja vinkkejä:

- Toiminto sopii parhaiten veden ja perunoiden keittämiseen.
- Toiminto ei välttämättä toimi kunnolla veden keittämiseen tarkoitettu pannujen mutteripannujen kanssa.
- Täytä keittoastiasta puolet tai kolme neljänestä kylmällä vesijohtovedellä ja jätä 4 cm keittoastian reunasta tyhjäksi. Käytä vähintään 1 l ja enintään 5 l vettä. Varmista, että veden (tai veden (tai veden ja perunoiden) kokonaispaino on 1–5 kg.

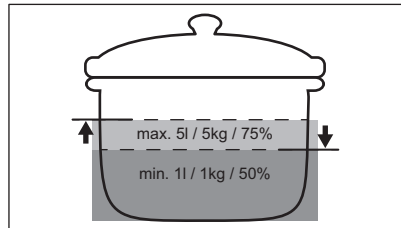

- Parhaan tuloksen saavuttamiseksi voit keittää vain kokonaisia ja kuorimattomia keskikokoisia perunoita. Keittoastiaa ei saa täyttää liian tiiviisti perunoilla.
- Vältä kuumennusvaiheen aikana muiden keittoastioiden tehokasta sekoittamista ja rinnakkaisten kypsennystoimintojen (kuten paistamisen tai keittämisen) suorittamista muilla keittoalueilla.
- Vältä ulkoisten värähtelyjen tuottamista (esim. käyttämällä tehosekoitinta tai matkapuhelimen asettamista keittotason viereen) toiminnon ollessa käynnissä.

- Ruokalajin ja keittoastian tyyhin mukaan voit säätää tehotason asetusta kiehumispisteen saavuttamisen jälkeen.
- Lisää suolaa, kun kiehumispiste on saavutettu.
- Säädä energiaa käyttämällä kantta.



## 6.10 Valikkorakenne

Taulukossa on esitetty valikon perusrakenne.

### Käyttäjäasetukset

Merkki	Asetus	Mahdolliset lisätoiminnot
b	Ääni	Päällä / Pois päältä (–)
P	Tehonrajoitus	15 - 73
H	Liesituuletintila	0 - 6
E	Hälytys-/virrehistoria	Viimeisimpien hälytysten/virheiden luettelo.

**Käyttäjäasetuksiin siirtyminen:** paina ja pidä alhaalla painiketta ① 3 sekunnin ajan. Paina sen jälkeen ja pidä alhaalla . Asetukset näkyvät vasemmanpuoleisten keittoalueiden ajastimessa.

**Valikossa liikkuminen:** valikossa on asetuksen symboli ja arvo. Symboli ilmestyy taaimmaiseen ajastimeen, ja arvo ilmestyy etummaiseen ajastimeen. Asetuksien välillä voi siirtyä painamalla etummaisen ajastimen painiketta . Asetuksen arvoa voi muuttaa painamalla etummaisen ajastimen painiketta  tai .

**Valikosta poistutaan** painamalla ①.

### OffSound Control

Voit ottaa äänet käyttöön tai poistaa ne käytöstä menemällä kohtaan Valikko > Käyttäjäasetukset.



Katso lisätietoja kohdasta "Valikkorakenne".

Kun äänet eivät ole käytössä, äänen voi liiti vielä kuulla, kun:

- kosketat painiketta ①,
- ajastimen ajanlasku päättyy,
- passiivista symbolia painettaessa.

## 7. LISÄTOIMINNOT

### 7.1 Automaattinen virrankatkaisu

**Toiminto kytkee automaattisesti keittotason pois päältä, jos:**

- kaikki keittoalueet kytketään pois toiminnasta,
- keittotason käyttöönoton jälkeen ei aseteta mitään tehoasetusta tai puhaltimen nopeutta,
- käyttöpaneelin päälle on roiskunut tai sen päälle on asetettu jotain (pannu, liina jne.) yli 10 sekunnin ajaksi. Äänimerkki kuuluu ja keittotaso kytkeytyy pois päältä. Poista käyttöpaneelia peittävä esine tai puhdistapaneeli.
- laite kuumenee liikaa (esim. kun paistinpannu kiehuu kuiviin). Anna keittoalueen jäähtyä, ennen kuin käytät keittotasoa uudelleen.



- keittoaluetta ei kytketä pois toiminnasta eikä tehotasoa muuteta. Jonkin ajan kuluttua keittotaso kytkeytyy pois käytöstä.

**Tehoasetuksen ja laitteen käytöstä pois kytkeytymiseen kuluvan ajan välinen suhde:**

Tehoasetus	Keittotaso kytkeytyy pois päältä, kun on kulunut
1 - 2	6 tuntia
3 - 4	5 tuntia
5	4 tuntia
6 - 9	1,5 tuntia

## 7.2 Tauko

Tämä toiminto kytkee kaikki toiminnassa olevat keittoalueet alhaisimmalle tehotasolle.

Symboleja  ja  voidaan käyttää toiminnon ollessa toiminnassa. Kaikki muut käyttöpaneelien symbolit ovat lukittuja.

Toiminto ei pysäytä ajastintoimintoja.

**1. Kytke toiminto päälle** painamalla painiketta .

Tehotaso laskee arvoon 1.

**2. Kytke toiminto pois päältä** painamalla .

Aiempi tehoasetus tulee käyttöön.

## 7.3 Lukko

Voit lukita käyttöpaneelin keittotason ollessa toiminnassa. Lukitseminen estää tehotason.

Määritä ensin lämpöasetus.

**Kytke toiminto päälle** painamalla painiketta .

**Kytke toiminto pois päältä** painamalla uudelleen .





Toiminto kytkeytyy pois käytöstä, kun keittotaso kytketään pois käytöstä.

## 7.4 Lapsilukko

Toiminto estää keittotason.

**Toiminnon voi aktivoida seuraavasti:** paina



. Älä aseta mitään lämpöasetusta. Paina painiketta  kolmen sekunnin ajan, kunnes symbolin yläpuolella oleva merkkivalo ilmestyy näkyviin. Kytke keittotaso pois päältä painikkeella .





Kun kytket keittotason pois päältä, toiminto on edelleen päällä. Painikkeen  yläpuolella oleva merkkivalo on päällä.

**Toiminnon voi poistaa käytöstä**

**seuraavasti:** paina . Älä aseta mitään

lämpöasetusta. Paina painiketta  kolmen sekunnin ajan, kunnes symbolin yläpuolella oleva merkkivalo katoaa näkyvistä. Kytke keittotaso pois päältä painikkeella .

**Kypsentäminen, kun toiminto on**

**käytössä:** paina , paina sitten  kolmen sekunnin ajan, kunnes symbolin yläpuolella oleva merkkivalo katoaa näkyvistä. Keittotasoa voi käyttää. Kun keittotason käytöstä painikkeella , toiminto toimii jälleen.

## 7.5 Bridge



Tämä toiminto on toiminnassa, kun keittoastia peittää kahden alueen keskikohdat. Lisätietoja ruoanlaittovälineiden oikeasta sijoittamisesta on kohdassa "Keittoalueiden käyttö". Toiminto ei ole käytössä SenseBoil® ollessa toiminnassa.

Tämä toiminto yhdistää kaksi vasemman puolen keittovyöhykettä, jotka toimivat tämän jälkeen yhtenä.

Aseta ensin yhden vasemmalla olevan keittovyöhykkeen tehotaso.

**Toiminnon aktivoiminen:** kosketa . Aseta tai muuta tehoasetusta koskettamalla jotain ohjausanturia.

**Kytke toiminto pois päältä näin:** kosketa . Keittovyöhykkeet toimivat itsenäisesti.

## 7.6 Hob<sup>2</sup>Hood

Kyseessä on pitkälle kehittynyt automaattitoiminto, joka yhdistää keittotason erityiseen liesituulettimeen. Sekä keittotasossa että liesituulettimessa on infrapunasignaalin viestin. Puhaltimen nopeus säätyy automaattisesti tila-asetuksen ja keittotasolla olevan kuumimman keittoastian lämpötilan mukaan. Voit käyttää puhallinta myös keittotasosta manuaalisesti.



Useimmissa liesituulettimissa kaukosäätöjärjestelmä on alun perin pois päältä. Kytke se päälle ennen toiminnon käyttämistä. Lisätietoa on saatavilla liesituulettimen käyttöohjeista.

### Toiminnon automaattinen käyttö

Toiminnon käyttämiseksi automaattisesti aseta automaattitilaksi H1 – H6. Keittotaso on alun perin asetettu arvoon H5. Liesituuletin reagoi aina keittotasoa käytettäessä. Keittotaso tunnistaa keittoastian lämpötilan automaattisesti ja säätää puhaltimen nopeuden.

### Automaattitilat

	Auto- maatti- nen valo	Kiehutta- minen <sup>1)</sup>	Rasvassa paistami- nen <sup>2)</sup>
H0	Pois päältä	Pois päältä	Pois päältä
H1	Päälle	Pois päältä	Pois päältä
H2 <sup>3)</sup>	Päälle	Puhallinno- peus 1	Puhallinno- peus 1
H3	Päälle	Pois päältä	Puhallinno- peus 1
H4	Päälle	Puhallinno- peus 1	Puhallinno- peus 1
H5	Päälle	Puhallinno- peus 1	Puhallinno- peus 2
H6	Päälle	Puhallinno- peus 2	Puhallinno- peus 3

**1)** Keittotaso tunnistaa kiehtuttamisen ja säätää puhaltimen nopeuden automaattitilan mukaisesti.

**2)** Keittotaso tunnistaa rasvassa paistamisen ja säätää puhaltimen nopeuden automaattitilan mukaisesti.

**3)** Tämä tila kytkee puhaltimen ja valon päälle, se ei ole lämpötilasta riippuvainen.

### Automaattitilan muuttaminen

1. Kytke keittotaso pois päältä.
2. Paina 3 sekuntia. Näyttö kytketty päälle ja sammuu.
3. Paina 3 sekuntia.
4. Paina muutaman kerran, kunnes H syttyy.

5. Painamalla ajastimen painiketta voit valita automaattitilan.



Käyttääksesi liesituuletinta suoraan sen paneelista kytke toiminnon automaattitila pois päältä.



Kun olet lopettanut ruoanlaiton ja kytkenyt keittotason pois päältä, puhallin saattaa toimia vielä jonkin aikaa. Tämän jälkeen järjestelmä kytkee puhaltimen pois päältä automaattisesti, eikä puhallinta voida kytkeä vahingossa päälle seuraavan 30 sekunnin aikana.

### Puhaltimen nopeuden säätö käsin

Voit käyttää tätä toimintoa myös käsin

ohjattuna. Tällöin on painettava painiketta keittotason ollessa päällä. Tämä kytkee toiminnon automaattitilan pois päältä ja mahdollistaa puhaltimen nopeuden

käsisäädön. Painiketta painaessa lisää puhaltimen nopeutta yhdellä asteella. Kun

saavutat tehotason ja painat painiketta uudelleen, puhaltimen nopeudeksi säätyy 0 ja liesituulettimen puhallin kytketty pois päältä.

Käynnistä puhallin uudelleen päälle nopeudella 1 painamalla painiketta .



Voit kytkeä toiminnon automaattitilan päälle kytkemällä keittotason pois päältä ja uudelleen päälle.

### Valon kytkeminen päälle

Voit asettaa keittotason kytkemään valon päälle automaattisesti aina kun kytket keittotason päälle. Aseta tällöin automaattitilaksi H1 – H6.



Liesituulettimen valo kytketty pois päältä 2 minuuttia sen jälkeen kun keittotaso on kytketty pois päältä.

## 8. VIHJEITÄ JA NEUVOJA

### VAROITUS!

Lue turvallisuutta koskevat luvut.

### 8.1 Ruoanlaittovälineet



Induktiokiertoastojen voimakas sähkömagneettinen kenttä kuumentaa keittoastiat erittäin nopeasti.

Induktiokiertoastasoilla tulee käyttää niille soveltuvia keittoastioita.

- Keittoastian on oltava mahdollisimman paksu ja tasainen, jotta keittoalueet eivät kuumene liikaa ja toimivat mahdollisimman hyvin.
- Varmista, että keittoastioiden pohjat ovat puhtaat ja kuivat ennen niiden asettamista keittotasolle.
- Varo liu'uttamasta tai hieromasta keittoastiaa lasin reunoihin ja kulmiin tai reunalistasta, sillä lasipinta voi lastua tai vaurioittaa lasipintaa.

#### Keittoastioiden materiaali

- **soveltuvat:** valurauta, teräs, emaloitu teräs, ruostumaton teräs, monikerroksinen pohja (valmistajan oikealla merkinnällä).
- **ei sovellu:** alumiini, kupari, messinki, lasi, keramiikka, posliini.

#### Keittoastia soveltuu käytettäväksi induktiokiertoastalla, jos:

- vesi kiehuu hyvin nopeasti korkeimmalla tehotasolla
- magneetti vetää keittoastian pohjaa puoleensa.

#### Keittoastian mitat

- Induktiokiertoastat mukautuvat automaattisesti keittoastian pohjan kokoon.
- Keittoalueen tehokkuus on suhteessa keittoastian halkaisijaan. Keittoastia, jonka halkaisija on minimiarvoa pienempi, saa vain osan keittoalueen tehosta.
- Turvallisuussyistä johtuen sekä ihanteellisten kypsennystuloksen saavuttamiseksi tulee käyttää korkeintaan "Keittoalueiden tekniset tiedot" -osiossa

mainitun suuruisia keittoastioita. Keittoastioita ei tule pitää käyttöpaneelin läheisyydessä ruoanlaiton aikana. Tämä saattaa vaikuttaa käyttöpaneelin toimintaan tai vahingossa kytkeä keittotason toimintoja päälle.



Katso kohta "Tekniset tiedot".

### 8.2 Käytön aikana kuuluvat äänet

#### Jos kuulet:

- Halkeilevaa ääntä: keittoastia on valmistettu useasta materiaalista (monikerroksinen rakenne).
- Vihellysäntä: käytät keittoaluetta korkealla tehotasolla ja keittoastia on valmistettu useasta eri materiaalista (monikerroksinen rakenne).
- Huminaa: käytät korkeaa tehotasoa.
- Napsahdusääniä: sähköpiirin kytkeytyminen.
- Sihinää, surinaa: puhallin on toiminnassa.

**Nämä äänet ovat normaaleja, eivätkä ne tarkoita, että laitteessa olisi jokin vika.**

### 8.3 Öko Timer (Eko-ajastin)

Energian säästämiseksi keittoalueen vastus kytkeytyy pois toiminnasta ennen kuin ajanlaskenta-automatiikan äänimerkki kuuluu. Toiminta-ajan erotus riippuu tehotasosta ja kypsennysajasta.

### 8.4 Yksinkertaistettu kypsennysopas

Keittoalueen tehotason ja virrankulutuksen riippuvuusuhde ei ole lineaarinen. Virrankulutus ei kasva suhteellisesti suurempaan tehotasoon siirryttäessä. Tämä tarkoittaa, että keskisuuralla tehotasolla toimiva keittoalue kuluttaa vähemmän kuin puolet maksimitason vaatimasta energiasta.



Taulukon tiedot ovat vain suuntaa antavia.

Tehoasetus	Käytä -toimenpidettä seuraaviin:	Aika (min)	Vinkejä
1	Pidä kypsennetty ruoka lämpimänä.	tarvittaessa	Aseta keittoastian päälle kansi.
1 - 2	Hollandaise-kastike; sulanut: voi, suklaa, gelatiini.	5 - 25	Sekoita tasaisin väliajoin.
2	Kiinteitä: kuohkeat munakkaat, keitetyt kananmunat.	10 - 40	Kypsennä kansi päällä.
2 - 3	Riisiin ja maitopohjaisten ruokien hauduttaminen, valmiiden ruokien lämmittäminen.	25 - 50	Lisää vähintään kaksinkertainen määrä nestettä riisin suhteen, sekoita maitoruokia kypsennyksen puolivälissä.
3 - 4	Haudutetut vihannekset, kala, liha.	20 - 45	Lisää muutama ruokalusikallinen vettä. Tarkista veden määrä kypsennyksen aikana.
4 - 5	Höyrytetyt perunat ja muut vihannekset.	20 - 60	Lisää keittoastian pohjalle 1–2 cm vettä. Tarkista veden taso kypsennyksen aikana. Pidä kansi keittoastian päällä.
4 - 5	Kypsennä suuria määriä ruokaa, pataruokia ja keittoja.	60 - 150	Enintään 3 l nesteitä ja ainekset.
6 - 7	Kevyt paistaminen: leike, vasikanliha cordon bleu, kotletit, nakit, rissoleet, makkarat, maksa, rasvan ja jauhun sekoitus, kananmunat, pannukakut, munakit.	tarvittaessa	Käännä tarvittaessa.
7 - 8	Perusteellinen paistaminen, röstiperunat, sisäfileepihvit, pihvit.	5 - 15	Käännä tarvittaessa.
9	Keitetty vesi, keitetty pasta, paistettu liha (goulash, lihapata), uppoaistetut ranskalaiset.		
<b>P</b>	Keitä suuria määriä vettä. PowerBoost on kytkettyyn päälle.		

## 8.5 Neuvoja ja vinkejä liittyen laitteeseen Hob<sup>2</sup>Hood

Kun käytät keittotasoa toiminnolla:

- Suojaa liesituulettimen paneeli suoralta auringonvalolta.
- Älä kohdista halogeenivaloa liesituulettimen paneeliin.
- Älä peitä keittotason käyttöpaneelia.
- Älä keskeytä keittotason ja liesituulettimen välistä signaalia (esim. kädellä, keittoastian kahvalla tai korkealla kattilalla). Katso oheinen kuva.

**Alla oleva kuva liesituulettimesta on vain viitteelliseen tarkoitukseen.**

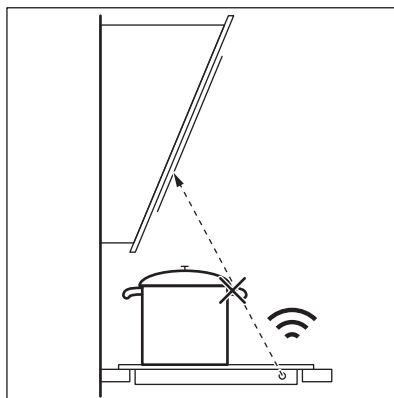





Muut kaukosäädettävät laitteet voivat estää signaalin. Älä käytä kyseisiä laitteita keittotason lähellä Hob<sup>2</sup>Hood-toiminnon ollessa päällä.

## Liesituulettimia, joissa on Hob<sup>2</sup>Hood -toiminto

Tutustu toimintoa käyttävien liesituulettimien täydelliseen valikoimaan kuluttajille suunnatulla verkkosivustollamme. AEG-liesituulettimet, jotka on varustettu tällä toiminnolla, on merkitty symbolilla .

## 9. HOITO JA PUHDISTUS



### VAROITUS!

Lue turvallisuutta koskevat luvut.

### 9.1 Yleistietoa

- Puhdista keittolevy jokaisen käytön jälkeen.
- Tarkista aina, että keittoastian pohja on puhdas.
- Pinnan naarmut tai tummat tahrat eivät vaikuta keittotason toimintaan.
- Käytä keittotason pintaan sopivaa erityistä puhdistusainetta.
- Käytä aina lasipintaisille keittotasaille suositeltua kaavinta. Käytä kaavinta ainoastaan lisätyökaluksi lasin puhdistamiseen tavallisen puhdistuksen jälkeen.



### VAROITUS!

Älä käytä veitsiä tai muita teräviä metallityökaluja lasipinnan puhdistamiseen.

- Käytä metallisen reunalistan puhdistamiseen ainoastaan astianpesuainetta ja lämmintä vettä. Puhdista ja pyyhi reunalista kankaalla.



### VAROITUS!

Älä käytä lievästi hankaavaa puhdistusmaitoa, kiillotusaineita, kaapimia tai sienen kovaa kerrosta reunalistan puhdistamiseen.

- Lasipinnan ja reunalistan välinen rako voi kerätä likaa ja pieniä ruoan murusia. Puhdista lasipinnan ja reunalistan välinen rako puisella hammastikulla.



### VAROITUS!

Älä käytä teräviä metallityökaluja raon puhdistamiseen, sillä ne voivat laajentaa rakoja ja vahingoittaa reunalistaa tai lasipintaa.

### 9.2 Keittotason puhdistaminen

- **Poista välittömästi:** sulanut muovi, tuorekelmu, sokeri ja sokeripitoinen ruoka. Muutoin epäpuhtaudet voivat vahingoittaa keittotasoa. Varo palovammoja. Käytä keittotason erityistä kaavinta viistosti lasipintaa vasten ja liikuta kaavinta pintaa pitkin.
- **Poista sitten, kun keittotaso on jäähtynyt riittävästi:** kalkkirenkaat, vesirenkaat, rasvatahrat, kirkaat metalliset värimuutokset. Puhdista keittotaso kostealla liinalla ja miedolla puhdistusaineella. Pyyhi keittotaso puhdistuksen jälkeen kuivaksi pehmeällä liinalla.
- **Poista kirkaat metalliset värimuutokset:** käytä veden ja viinietikan liuosta ja puhdista lasipinta liinalla.

## 10. VIANMÄÄRITYS



### VAROITUS!

Lue turvallisuutta koskevat luvut.

## 10.1 Käyttöhäiriöt...

Ongelma	Mahdollinen syy	Korjaustoimenpide
Keittotaso ei mene päälle eikä sitä voida käyttää.	Keittotasoa ei ole kytketty verkkovirtaan tai se on kytketty väärin.	Tarkista, onko keittotaso kytketty oikein verkkovirtaan.
	Sulake on palanut.	Varmista, että vian syy on sulakkeessa. Jos sulake palaa jatkuvasti, käänny sähköalan ammattilaisen puoleen.
	Et asettanut tehotasoa 60 sekunnin kuluessa.	Kytke keittotaso uudelleen toimintaan ja aseta tehotaso 60 sekunnin kuluessa.
	Olet koskettanut vähintään kahta kosketuspainiketta samanaikaisesti.	Kosketa vain yhtä kosketuspainiketta.
	Tauko on kytketty päälle.	Katso kohta "Tauko".
	Käyttöpaneelissa on vettä tai rasvatahroja.	Puhdista käyttöpaneeli.
Laitteesta kuuluu jatkuva piippaava äänimerkki.	Sähkökytkentä on väärä.	Irrota keittotaso verkkovirrasta. Ota yhteyttä pätevään sähköasentajaan asennuksen tarkistamiseksi.
Yhdelle keittoalueista ei voida valita suurinta tehotasoa.	Muut alueet kuluttavat suurimman käytettävissä olevan tehon. Keittotaso toimii virheettömästi.	Laske samaan vaiheeseen kytkettyjen keittoalueiden tehoa. Katso kohta "Tehon hallinta".
Äänimerkki kuuluu ja keittotaso kytketty pois päältä. Äänimerkki kuuluu keittotason kytketyessä pois päältä.	Vähintään yhdelle kosketuspainikkeelle on asetettu jotain.	Poista kyseinen esine kosketuspainikkeilta.
Keittotaso kytketty pois päältä.	Jokin esine on asetettu kosketuspainikkeelle ①.	Poista kyseinen esine kosketuspainikkeelta.
Jälkilämmön merkkivalo ei syty.	Alue ei ole kuuma, koska sitä käytettiin vain vähän aikaa tai anturi on vioittunut.	Jos aluetta käytettiin riittävän pitkään sen kuumenemiseksi, ota yhteyttä valtuutettuun huoltoilikkeeseen.
Hob*Hood ei toimi.	Jokin peittää käyttöpaneelia.	Poista käyttöpaneelia peittävä esine.
	Käytössä on erittäin korkea kattila, joka estää signaalin.	Käytä pienempää kattilaa, vaihda keittoaluetta tai säädä liesituuletinta manuaalisesti.
Ohjauspaneeli on kuuma kosketettaessa.	Keittoastia on liian suuri tai se on asetettu liian lähelle ohjauspaneelia.	Laita isokokoiset keittoastiat taka-alueille, jos mahdollista.
Äänimerkkiä ei kuulu käyttöpaneelin kosketuspainikkeita kosketettaessa.	Äänimerkit on kytketty pois toiminnasta.	Kytke äänimerkit toimintaan. Katso kohta "Päivittäinen käyttö".
Kuvakkeen  yläpuolella oleva merkkivalo syttyy.	Lapsilukko tai Lukko on kytketty päälle.	Katso kohta "Lapsilukko" ja "Painikeluutus".
Säätöpalkki vilkkuu.	Alueella ei ole keittoastiaa tai aluetta ei ole peitetty kokonaan.	Aseta keittoastia alueelle niin, että se peittää keittoalueen kokonaan.

Ongelma	Mahdollinen syy	Korjaustoimenpide
	Keittoastia ei ole keittotasolle soveltuva.	Keittoastia soveltuu käytettäväksi induktiokeittotasolla. Katso kohta "Neuvoja ja vinkkejä".
	Keittoastian pohjan halkaisija on liian pieni käytetylle alueelle.	Käytä oikeankokoista keittoastiaa. Katso kohta "Tekniset tiedot".
<b>F</b> ja <b>I</b> näkyvät samanaikaisesti.	Teho on liian heikko vääränlaisesta keittoastiasta tai tyhjästä kattilasta johtuen.	Käytä oikeanlaista keittoastiaa. Katso kohta "Neuvoja ja vinkkejä" ja "Tekniset tiedot". Alueita ei saa kytkeä päälle, jos niille on asetettu tyhjä kattila.
<b>F</b> ja <b>E</b> näkyvät samanaikaisesti.	Keittoastia on tyhjä tai se sisältää jotakin muuta nestettä kuin vettä (esim. öljyä).	Vältä toiminnon käyttöä muilla nesteillä kuin vedellä.
<b>F</b> ja <b>E</b> näkyvät samanaikaisesti.	Kattilassa on liikaa tai liian vähän vettä. Olet keittänyt muita elintarvikkeita kuin vettä ja perunoita. Kiehumispisteen saavuttamiseen kulunut aika oli poikkeava ja SenseBoil® -toiminto ei voinut toimia oikein.	Keitä ainoastaan vettä ja perunoita käyttäessäsi SenseBoil® -toimintoa. Katso kohta "Neuvoja ja vinkkejä".
Laitteesta kuuluu äänimerkki, symbolin  yläpuolella olevat merkkivalot vilkkuvat ja SenseBoil® ei käynnisty.	Mikään keittoalueista ei ole valmis käytettäväksi SenseBoil® -toiminnon kanssa. Keittoalueilla, joita haluat valita, on joko jälkilämpöä tai ne ovat edelleen käytössä.	Päätä aikaisempi ruoanlaitto ja valitse vapaa keittoalue, jolla ei ole jälkilämpöä.
SenseBoil® ei toimi.	Keittotason tehotaso on liian alhainen.	Aseta tehotaso korkeammalle arvolle. Varmista, että valittu tehotaso sopii rakennuksen sulakkeisiin. Katso kohta "Ennen ensimmäistä käyttökertaa" > "Tehonrajoitus".
<b>E</b> ja jokin numero menevät päälle.	Keittotason toiminnassa on virhe.	Sammuta keittotaso ja kytke se uudelleen toimintaan 30 sekunnin kuluttua. Jos <b>E</b> syttyy uudelleen, kytke keittotaso irti verkkovirrasta. Kytke keittotaso takaisin verkkovirtaan 30 sekunnin kuluttua. Jos ongelma jatkuu, ota yhteyttä valtuutettuun huoltoliikkeeseen.

## 10.2 Jos ratkaisua ei löydy...

Jos et itse löydä ratkaisua, ota yhteys jälleenmyyjään tai valtuutettuun huoltopalveluun. Ilmoita laitteen arvokilpeen merkityt tiedot. Varmista, että olet käyttänyt keittotasoa oikealla tavalla. Muussa

tapauksessa huoltoteknikon tai jälleenmyyjän suorittama huolto ei ole ilmaista takuuaikanaakaan. Takuuaikaa ja valtuutettuja huoltokeskuksia koskevat tiedot on ilmoitettu takuukirjassa.

## 11. TEKNISET TIEDOT

### 11.1 Arvokilpi

Malli: NII84B10AB  
Tyyppi: 62 D4A 01 AA  
Induktio 7.35 kW  
Sarjanro .....  
AEG

PNC 949 598 032 00  
220 - 240 V / 400 V 2N, 50 Hz  
Valmistettu: Saksassa  
7.35 kW  
CE 

### 11.2 Keittoaluemäaritykset

Keittoalue	Nimellisteho (suurin tehotaso) [W]	PowerBoost [W]	PowerBoost kesto enintään [min]	Keittoastian halkaisija [mm]
Vasen edessä	2300	3200	10	125 - 210
Vasen takana	2300	3200	10	125 - 210
Keskimmäinen edessä	1400	2500	4	125 - 145
Oikea takana	2300	3600	10	205 - 240

Keittoalueiden teho voi poiketa hiukan taulukon arvoista. Se muuttuu keittoastioiden materiaalien ja mittojen mukaan.

Käytä korkeintaan taulukon halkaisijan kokoista keittoastiaa optimaalisten tulosten saavuttamiseksi.

## 12. ENERGIATEHOKKUUS

### 12.1 Tuotetiedot

Mallin tunniste	NII84B10AB	
Keittotason tyyppi	Kalusteeseen asennettava keittotaso	
Keittovyöhykkeiden lukumäärä	4	
Kuumennusteknologia	Induktio	
Ympyränmuotoisten keittovyöhykkeiden halkaisija (Ø)	Vasen edessä	21.0 cm
	Vasen takana	21.0 cm
	Keskimmäinen edessä	14.5 cm
	Oikea takana	24.0 cm
Keittovyöhykekohtainen energiankulutus (EC electric cooking)	Vasen edessä	179.6 Wh/kg
	Vasen takana	189.1 Wh/kg
	Keskimmäinen edessä	180.2 Wh/kg
	Oikea takana	185.2 Wh/kg
Keittotason energiankulutus (EC electric hob)	183.5 Wh/kg	

IEC / EN 60350-2 - Ruoanlaittoon tarkoitetut sähkötoimiset kodinkoneet - Osa 2:

Keittotasot - Suorituskyvyn mittaustavat.

Keittoalueeseen liittyvät energiamittaukset on merkitty vastaaviin keittovyöhykkeisiin.

## 12.2 Energiaa säästävä

Voit säästää energiaa päivittäisessä ruoanlaitossa noudattamalla alla olevia ohjeita.

- Kun kuumennat vettä, käytä vain tarvitsemasi määrä.
- Mikäli mahdollista, peitä keittoastia aina kannella.
- Aseta keittoastia suoraan keittoalueen keskelle.
- Käytä jälkilämpöä ruoan pitämiseksi lämpimänä tai pakastetun ruoan sulattamiseksi.

## 13. YMPÄRISTÖNSUOJELU

Kierrätä materiaalit, jotka on merkitty merkillä

 Kierrätä pakkaus laittamalla se asianmukaiseen kierrätysastiaan. Suojele ympäristöä ja ihmisten terveyttä kierrättämällä sähkö- ja elektroniikkaromut.

Älä hävitä merkillä  merkittyjä kodinkoneita kotitalousjätteen mukana. Palauta tuote paikalliseen kierrätyskeskukseen tai ota yhteyttä paikalliseen viranomaiseen.

**Bienvenue chez AEG ! Nous vous remercions d'avoir choisi l'un de nos appareils.**



Obtenir des conseils d'utilisation, des brochures, un dépanneur, des informations sur le service et les réparations :  
[www.aeg.com/support](http://www.aeg.com/support)

Sous réserve de modifications.

## TABLE DES MATIÈRES

1. INFORMATIONS DE SÉCURITÉ.....	134
2. CONSIGNES DE SÉCURITÉ.....	137
3. INSTALLATION.....	139
4. DESCRIPTION DE L'APPAREIL.....	141
5. AVANT LA PREMIÈRE UTILISATION.....	142
6. UTILISATION QUOTIDIENNE.....	143
7. FONCTIONS SUPPLÉMENTAIRES.....	147
8. CONSEILS.....	150
9. ENTRETIEN ET NETTOYAGE.....	152
10. DÉPANNAGE.....	153
11. CARACTÉRISTIQUES TECHNIQUES.....	155
12. RENDEMENT ÉNERGÉTIQUE.....	156
13. EN MATIÈRE DE PROTECTION DE L'ENVIRONNEMENT.....	157

## 1. ⚠ INFORMATIONS DE SÉCURITÉ

Avant d'installer et d'utiliser cet appareil, lisez soigneusement les instructions fournies. Le fabricant ne pourra être tenu pour responsable des blessures et dégâts résultant d'une mauvaise installation ou utilisation. Conservez toujours les instructions dans un lieu sûr et accessible pour vous y référer ultérieurement.

### 1.1 Sécurité des enfants et des personnes vulnérables

- Cet appareil peut être utilisé par des enfants âgés d'au moins 8 ans et par des personnes ayant des capacités physiques, sensorielles ou mentales réduites ou dénuées d'expérience ou de connaissance, s'ils sont correctement surveillés ou si des instructions relatives à l'utilisation de l'appareil en toute sécurité leur ont été données et s'ils

comprennent les risques encourus. Les enfants de moins de 8 ans et les personnes ayant un handicap très important et complexe doivent être tenus à l'écart de l'appareil, à moins d'être surveillés en permanence.

- Veillez à ce que les enfants ne jouent pas avec l'appareil.
- Ne laissez pas les emballages à la portée des enfants et jetez-les convenablement.
- **AVERTISSEMENT** : L'appareil et ses parties accessibles deviennent chauds pendant l'utilisation. Tenez les enfants et les animaux éloignés de l'appareil lorsqu'il est en cours d'utilisation et de refroidissement.
- Si l'appareil est équipé d'un dispositif de sécurité enfants, nous vous recommandons de l'activer.
- Le nettoyage et l'entretien par l'utilisateur ne doivent pas être effectués par des enfants sans surveillance.

## **1.2 Sécurité générale**

- Cet appareil est exclusivement destiné à un usage culinaire.
- Cet appareil est conçu pour un usage domestique unique, dans un environnement intérieur.
- Cet appareil peut être utilisé dans les bureaux, les chambres d'hôtel, les chambres d'hôtes, les maisons d'hôtes de ferme et d'autres hébergements similaires lorsque cette utilisation ne dépasse pas le niveau (moyen) de l'utilisation domestique.
- **AVERTISSEMENT** : L'appareil et ses parties accessibles deviennent chauds pendant l'utilisation. Veillez à ne pas toucher les éléments chauffants.
- **AVERTISSEMENT** : Il peut être dangereux de laisser chauffer de la graisse ou de l'huile sans surveillance sur une table de cuisson car cela pourrait provoquer un incendie.
- La fumée est une indication de surchauffe. N'utilisez jamais d'eau pour éteindre le feu de cuisson. Éteignez l'appareil et

couvrez les flammes, par exemple avec une couverture ignifuge ou un couvercle.

- **AVERTISSEMENT** : L'appareil ne doit pas être branché à l'alimentation en utilisant un appareil de connexion externe comme un minuteur, ou branché à un circuit qui est régulièrement activé/désactivé par un fournisseur d'énergie.
- **ATTENTION** : Le processus de cuisson doit être supervisé (même les fonctions de cuisson automatiques). Une cuisson courte doit être surveillée en permanence.
- **AVERTISSEMENT** : Risque d'incendie : N'entrez rien sur les surfaces de cuisson.
- Les objets métalliques tels que les couteaux, les fourchettes, les cuillères et les couvercles ne doivent pas être placés sur la surface de la table de cuisson car ils peuvent devenir chauds.
- N'utilisez pas l'appareil avant de l'avoir installé dans la structure encastrée.
- N'utilisez pas de nettoyeur à vapeur pour nettoyer l'appareil.
- Après utilisation, mettez toujours à l'arrêt la table de cuisson à l'aide de la manette de commande et ne vous fiez pas à la détection des récipients.
- Si la surface vitrocéramique / en verre est fissurée, mettez à l'arrêt l'appareil et débranchez-le. Si l'appareil est branché à l'alimentation secteur directement en utilisant une boîte de jonction, retirez le fusible pour déconnecter l'appareil de l'alimentation secteur. Dans tous les cas, veuillez contacter le service après-vente agréé.
- Si le câble d'alimentation est endommagé, il doit être remplacé par le fabricant, un service après-vente agréé ou un professionnel qualifié afin d'éviter tout danger.
- **AVERTISSEMENT** : Utilisez uniquement les dispositifs de protection pour table de cuisson conçus ou indiqués comme adaptés par le fabricant de l'appareil de cuisson dans les instructions d'utilisation, ou les dispositifs de protection pour table de cuisson intégrés à l'appareil. L'utilisation de



dispositifs de protection non adaptés peut entraîner des accidents.

## 2. CONSIGNES DE SÉCURITÉ

### 2.1 Installation

#### **AVERTISSEMENT!**

L'appareil doit être installé uniquement par un professionnel qualifié.

#### **AVERTISSEMENT!**

Risque de blessure ou de dommages matériels.

- Retirez l'intégralité de l'emballage.
- N'installez pas et ne branchez pas un appareil endommagé.
- Suivez scrupuleusement les instructions d'installation fournies avec l'appareil.
- Respectez l'espacement minimal requis par rapport aux autres appareils et éléments.
- Soyez toujours vigilants lorsque vous déplacez l'appareil car il est lourd. Utilisez toujours des gants de sécurité et des chaussures fermées.
- Isolez les surfaces découpées du meuble à l'aide d'un matériau d'étanchéité pour éviter que la moisissure cause des gonflements.
- Protégez la partie inférieure de l'appareil de la vapeur et de l'humidité.
- N'installez pas l'appareil à proximité d'une porte ou sous une fenêtre. Les récipients chauds risqueraient de tomber de l'appareil lors de l'ouverture de celles-ci.
- Chaque appareil est doté de ventilateurs de refroidissement dans le fond.
- Si l'appareil est installé au-dessus d'un tiroir :
  - Ne rangez pas de feuilles ni de petits bouts de papier qui pourraient être aspirés et endommager les ventilateurs de refroidissement ou le système de refroidissement.
  - Laissez une distance d'au moins 2 cm entre le fond de l'appareil et les objets rangés dans le tiroir.
- Ôtez tout panneau de séparation installé dans le meuble sous l'appareil.

### 2.2 Branchement électrique

#### **AVERTISSEMENT!**

Risque d'incendie ou d'électrocution.

- Tous les raccordements électriques doivent être effectués par un électricien qualifié
- L'appareil doit être raccordé à la terre.
- Avant toute intervention, assurez-vous que l'appareil est débranché.
- Assurez-vous que les paramètres figurant sur la plaque signalétique correspondent aux données électriques nominale de l'alimentation secteur.
- Vérifiez que l'appareil est correctement installé. Des câbles ou des fiches secteur desserrés et incorrects (le cas échéant) peuvent faire surchauffer la borne.
- Utilisez le câble d'alimentation électrique approprié.
- Ne laissez pas le câble d'alimentation électrique s'emmêler.
- Assurez-vous qu'une protection contre les chocs est installée.
- Installez le collier anti-traction sur le câble.
- Assurez-vous que le câble d'alimentation ou la fiche (si présente) n'entrent pas en contact avec les surfaces brûlantes de l'appareil ou les récipients brûlants lorsque vous branchez l'appareil à une prise électrique.
- N'utilisez pas d'adaptateurs multiprise et de rallonges.
- Veillez à ne pas endommager la fiche secteur (le cas échéant) ni le câble d'alimentation. Contactez notre service après-vente agréé ou un électricien pour remplacer le câble d'alimentation s'il est endommagé.
- La protection contre les chocs des parties sous tension et isolées doit être fixée de telle manière qu'elle ne puisse pas être enlevée sans outils.
- Ne branchez la fiche secteur dans la prise secteur qu'à la fin de l'installation.

Assurez-vous que la prise secteur est accessible après l'installation.

- Si la prise secteur est détachée, ne branchez pas la fiche secteur.
- Ne tirez pas sur le câble secteur pour débrancher l'appareil. Tirez toujours sur la fiche de la prise secteur.
- N'utilisez que des systèmes d'isolation appropriés : des coupe-circuits, des fusibles (les fusibles à visser doivent être retirés du support), un disjoncteur différentiel et des contacteurs.
- L'installation électrique doit comporter un dispositif d'isolation qui vous permet de déconnecter l'appareil du secteur à tous les pôles. Le dispositif d'isolement doit avoir une largeur d'ouverture de contact de 3 mm minimum.
- Si le code E3 s'affiche à l'écran, débranchez immédiatement la table de cuisson et assurez-vous que le branchement électrique et la tension secteur sont corrects.

### 2.3 Utilisation

#### **AVERTISSEMENT!**

Risque de blessures, de brûlures ou d'électrocution.

- Ne modifiez pas les spécifications de cet appareil.
- Retirez les emballages, les étiquettes et les films de protection (le cas échéant) avant la première utilisation.
- Assurez-vous que les orifices d'aération ne sont pas obstrués.
- Ne laissez pas l'appareil sans surveillance durant son fonctionnement.
- Éteignez les zones de cuisson après chaque utilisation.
- Ne posez pas de couverts ou de couvercles de casseroles sur les zones de cuisson. Ils peuvent devenir très chauds.
- N'utilisez pas l'appareil avec des mains mouillées ou en contact avec de l'eau.
- N'utilisez pas l'appareil comme plan de travail ou comme espace de rangement.
- Si la surface de l'appareil est fissurée, débranchez-le immédiatement, afin d'éviter un choc électrique.
- Les porteurs de pacemakers doivent rester à une distance minimale de 30 cm

des zones de cuisson à induction lorsque l'appareil est en fonctionnement.

- Lorsque vous placez des aliments dans de l'huile chaude, cela peut éclabousser.
- N'utilisez pas de feuille d'aluminium ou d'autres matériaux entre la surface de cuisson et le récipient, sauf indication contraire du fabricant de cet appareil.
- N'utilisez que les accessoires recommandés pour cet appareil par le fabricant.

#### **AVERTISSEMENT!**

Risque d'incendie et d'explosion.

- Les graisses et les huiles lorsqu'elles sont chauffées peuvent dégager des vapeurs inflammables. Tenez les flammes ou les objets chauds à distance des graisses et des huiles pendant que vous cuisinez.
- Les vapeurs que dégagent l'huile très chaude peuvent provoquer une combustion spontanée.
- Une huile déjà utilisée peut contenir des restes d'aliments et provoquer un incendie à une température plus basse qu'avec une huile neuve.
- Ne placez pas de produits inflammables ou d'éléments imbibés de produits inflammables à l'intérieur, à proximité ou au-dessus de l'appareil.

#### **AVERTISSEMENT!**

Risque de dommages à l'appareil.

- Ne laissez pas de récipients chauds sur le bandeau de commande.
- Ne posez pas de couvercle de casserole chaud sur la surface en verre de la table de cuisson.
- Ne laissez pas le contenu des récipients s'évaporer entièrement.
- Prenez soin de ne pas laisser tomber d'objets ou de récipients sur l'appareil. La surface risque d'être endommagée.
- N'activez pas les zones de cuisson avec un récipient vide ou sans récipient.
- Les récipients de cuisson en fonte ou dont le fond est endommagé peuvent provoquer des rayures sur la surface en verre et vitrocéramique. Soulevez toujours ces objets lorsque vous devez les déplacer sur la surface de cuisson.

## 2.4 Entretien et nettoyage

- Nettoyez régulièrement l'appareil afin de maintenir le revêtement en bon état.
- Mettez à l'arrêt l'appareil et laissez-le refroidir avant de le nettoyer.
- Ne pulvérisez pas d'eau ni de vapeur pour nettoyer l'appareil.
- Nettoyez l'appareil avec un chiffon doux et humide. Utilisez uniquement des produits de lavage neutres. N'utilisez pas de produits abrasifs, de tampons à récurer, de solvants ou d'objets métalliques, sauf indication contraire.

## 2.5 Service

- Pour réparer l'appareil, contactez le service après-vente agréé. Utilisez uniquement des pièces de rechange d'origine.
- Concernant la/les lampe(s) à l'intérieur de ce produit et les lampes de rechange vendues séparément : Ces lampes sont

conçues pour résister à des conditions physiques extrêmes dans les appareils électroménagers, telles que la température, les vibrations, l'humidité, ou sont conçues pour signaler des informations sur le statut opérationnel de l'appareil. Elles ne sont pas destinées à être utilisées dans d'autres applications et ne conviennent pas à l'éclairage des pièces d'un logement.

## 2.6 Mise au rebut

### **AVERTISSEMENT!**

Risque de blessure ou d'asphyxie.

- Contactez votre service municipal pour savoir comment mettre l'appareil au rebut.
- Débranchez l'appareil de l'alimentation électrique.
- Coupez le câble d'alimentation au ras de l'appareil et mettez-le au rebut.

## 3. INSTALLATION

### **AVERTISSEMENT!**

Reportez-vous aux chapitres concernant la sécurité.

### 3.1 Avant l'installation

Avant d'installer la table de cuisson, notez les informations de la plaque signalétique ci-dessous. La plaque signalétique se trouve au bas de la table de cuisson.

Numéro de série .....

### 3.2 Tables de cuisson intégrées

Les tables de cuisson encastrables ne peuvent être mises en fonctionnement qu'après avoir été installées dans des meubles et sur des plans de travail homologués et adaptés.

### 3.3 Câble de connexion

- La table de cuisson est fournie avec un câble d'alimentation.
- Pour remplacer le câble d'alimentation endommagé, utilisez le type de câble :

H05V2V2-F qui supporte une température de 90 °C ou plus. Un seul fil doit avoir une coupe transversale minimale conformément au tableau ci-dessous. Contactez votre service après-vente. Le câble de raccordement ne peut être remplacé que par un électricien qualifié.

### **AVERTISSEMENT!**

Tous les raccordements électriques doivent être effectués par un électricien qualifié.

### **ATTENTION!**

Les connexions au moyen de fiches de contact sont interdites.

### **ATTENTION!**

Ne percez pas et ne soudez pas les extrémités du câble. Cela est interdit.

### **ATTENTION!**

Ne raccordez pas le câble sans gaine d'extrémité du câble.

### Raccordement monophasé

1. Retirez la gaine d'extrémité du câble des fils noir, marron et bleu.
2. Retirez une partie de l'isolation des extrémités des câbles marron, noir et bleu.
3. Branchez les extrémités des câbles noir et marron.
4. Appliquez un nouveau manchon d'extrémité à l'extrémité des fils partagés (outil spécial requis).
5. Branchez les extrémités des deux câbles bleus.
6. Appliquez un nouveau manchon d'extrémité à l'extrémité des fils partagés (outil spécial requis).

### Raccordement biphasé

1. Retirez la gaine d'extrémité du câble des fils noir et marron.
2. Retirez une partie de l'isolation des extrémités des câbles bleu.
3. Branchez les extrémités des deux câbles bleus.
4. Appliquez un nouveau manchon d'extrémité à l'extrémité des fils partagés (outil spécial requis).

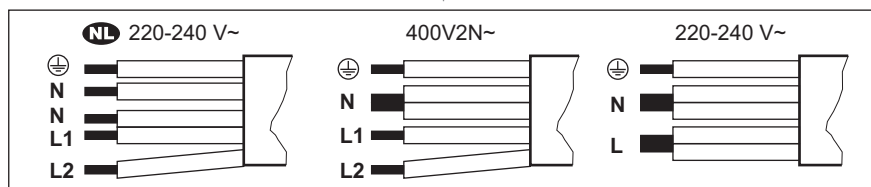

<b>NL</b> 220 - 240 V~	Raccordement biphasé: 400 V2N~	Raccordement monophasé: 220 - 240 V~
5 x 1,5 mm <sup>2</sup>	5 x 1,5 mm <sup>2</sup> ou 4 x 2,5 mm <sup>2</sup>	5 x 1,5 mm <sup>2</sup> ou 3 x 4 mm <sup>2</sup>
Vert - jaune	Vert - jaune	Vert - jaune
N Bleu et bleu	N Bleu et bleu	N Bleu et bleu
L1 Noir	L1 Noir	L Noir et marron
L2 Marron	L2 Marron	

### 3.4 Assemblage

Si vous installez la table de cuisson sous une hotte, reportez-vous aux instructions d'installation de la hotte pour connaître la distance minimale entre les appareils.

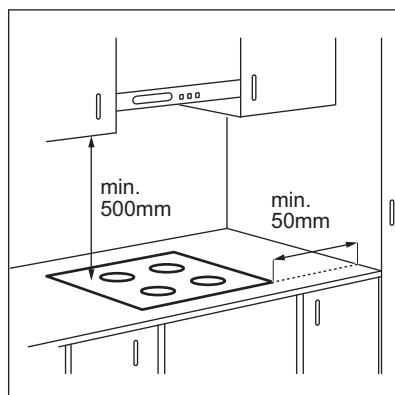

Si l'appareil est installé au-dessus d'un tiroir, la ventilation de la table de cuisson peut chauffer les éléments rangés dans le tiroir durant la cuisson.

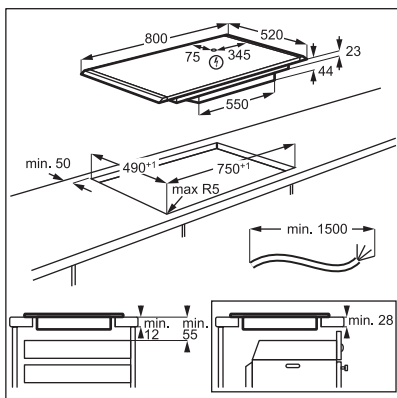

Consultez le tutoriel vidéo « Comment installer votre table de cuisson à induction AEG - Installation du plan de travail » en tapant le nom complet indiqué dans le graphique ci-dessous.

 [www.youtube.com/electrolux](http://www.youtube.com/electrolux)  
[www.youtube.com/aeg](http://www.youtube.com/aeg)

How to install your AEG Induction Hob - Worktop installation 

## 4. DESCRIPTION DE L'APPAREIL

### 4.1 Agencement des zones de cuisson

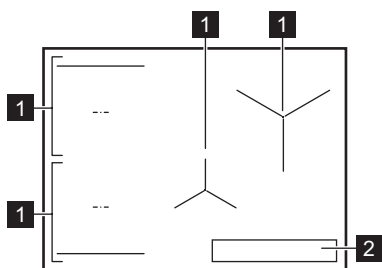







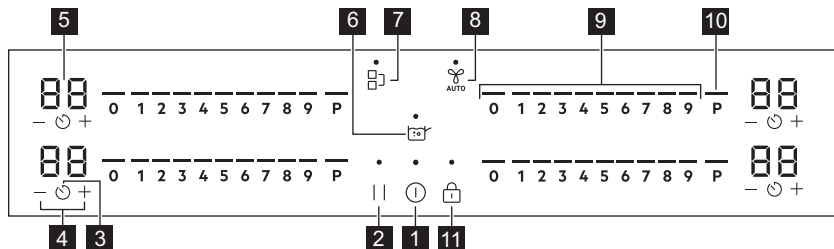



- 1** Zone de cuisson à induction
- 2** Bandeau de commande

**i** Pour obtenir des informations détaillées sur les dimensions des zones de cuisson, reportez-vous aux « Caractéristiques techniques ».





### 4.2 Configuration du bandeau de commande



Les touches sensibles permettent de faire fonctionner l'appareil. Les affichages, les voyants et les signaux sonores indiquent les fonctions activées.

Touche sensible	Fonction	Description
1 	En fonctionnement / A l'arrêt	Pour mettre en fonctionnement et à l'arrêt l'appareil.
2 	Pause	Pour activer et désactiver la fonction.
3 	Minuteur	Pour régler la fonction.
4 	-	Pour augmenter ou diminuer la durée.
5 	Affichage du minuteur	Pour indiquer la durée, en minutes.
6 	SenseBoil®	SenseBoil®. Pour ajuster automatiquement la température de l'eau pour qu'elle ne déborde pas après avoir atteint le point d'ébullition.
7 	Bridge	Pour activer et désactiver la fonction.
8 	Hob®Hood	Pour activer et désactiver le mode manuel de la fonction.
9 	Bandeau de sélection	Pour sélectionner un niveau de cuisson.
10 	PowerBoost	Pour activer la fonction.
11 	Touches Verrouil / Dispositif de sécurité enfant	Pour verrouiller ou déverrouiller le bandeau de commande.

### 4.3 Voyants de l'affichage

Voyant	Description
 + chiffre	Un dysfonctionnement s'est produit.
 /  / 	OptiHeat Control (Voyant de chaleur résiduelle à trois niveaux) : poursuivre la cuisson / maintien au chaud / chaleur résiduelle.

## 5. AVANT LA PREMIÈRE UTILISATION

### AVERTISSEMENT!



Reportez-vous aux chapitres concernant la sécurité.





### 5.1 Limitation de puissance

Limitation de puissance définit la quantité totale d'énergie utilisée par la table de cuisson, dans les limites des fusibles de l'installation domestique.

Par défaut, la table de cuisson est réglée sur le niveau de puissance le plus élevé possible.

#### Pour diminuer ou augmenter le niveau de puissance :

- Entrez dans le menu : maintenez la touche enfoncée  pendant 3 secondes. Ensuite, appuyez et maintenez enfoncé .

2. Appuyez sur  sur la minuterie avant jusqu'à ce que **P** apparaisse.
3. Appuyez sur  /  sur la minuterie avant pour régler le niveau de puissance.
4. Appuyez sur  pour quitter.

### Niveaux de puissance

Reportez-vous au chapitre « Caractéristiques techniques ».

#### ATTENTION!

Assurez-vous que la puissance sélectionnée est adaptée aux fusibles de votre tableau électrique.

#### ATTENTION!

Si le niveau de puissance est inférieur ou égal à 2000, W vous ne pouvez pas activer SenseBoil®.

- P73 — 7 350 W
- P15 — 1 500 W
- P20 — 2 000 W
- P25 — 2 500 W
- P30 — 3 000 W
- P35 — 3 500 W
- P40 — 4 000 W
- P45 — 4 500 W
- P50 — 5 000 W
- P60 — 6 000 W

## 6. UTILISATION QUOTIDIENNE

#### AVERTISSEMENT!

Reportez-vous aux chapitres concernant la sécurité.

### 6.1 Activation et désactivation

Maintenez la touche  enfoncée pour mettre en fonctionnement ou à l'arrêt la table de cuisson.

### 6.2 Détection de récipient

Cette fonction indique la présence d'ustensiles de cuisine sur la table de cuisson et désactive les zones de cuisson si aucun ustensile n'est détecté pendant une cuisson.

Si vous placez un ustensile de cuisine sur une zone de cuisson avant de sélectionner un niveau de cuisson, le voyant au-dessus de 0 sur le bandeau de sélection apparaît.

Si vous retirez un ustensile de cuisine d'une zone de cuisson activée et le mettez de côté de manière temporaire, les voyants situés au-dessus du bandeau de sélection correspondant commenceront à clignoter. Si vous ne remplacez pas l'ustensile sur la zone de cuisson activée dans les 120 secondes, la

zone de cuisson se désactive automatiquement.

Pour reprendre la cuisson, veillez à replacer l'ustensile sur les zones de cuisson dans le délai indiqué.

### 6.3 Utilisation des zones de cuisson

Posez le récipient au centre de la zone de cuisson souhaitée. Les zones de cuisson à induction s'adaptent automatiquement au diamètre du fond du récipient utilisé.

Les récipients de grande taille peuvent reposer sur deux zones de cuisson en même temps à l'aide de la fonction Bridge. Le récipient doit recouvrir le centre des deux zones mais il ne doit pas dépasser le repère des zones. Si le récipient se trouve entre les deux centres, la fonction Bridge ne s'active pas.

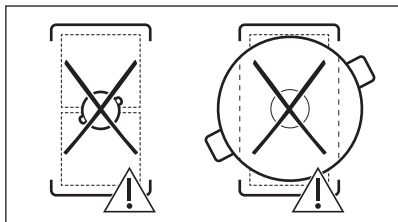
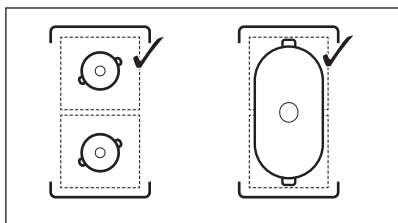

## 6.4 Réglages de la température

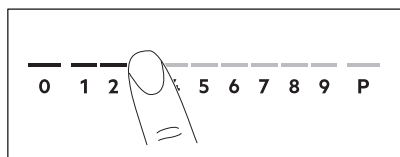

1. Appuyez sur le niveau de cuisson souhaité sur le bandeau de sélection. Les voyants situés au-dessus du bandeau de sélection apparaissent jusqu'au niveau de cuisson sélectionné.
2. Pour désactiver une zone de cuisson, appuyez sur 0.

## 6.5 PowerBoost

Cette fonction vous permet d'augmenter la puissance des zones de cuisson à induction. La fonction peut être activée pour la zone de cuisson à induction uniquement pour une durée limitée. Lorsque cette durée est écoulée, la zone de cuisson à induction revient automatiquement au niveau de cuisson le plus élevé.



Reportez-vous au chapitre « Caractéristiques techniques ».

**Pour activer la fonction pour une zone de cuisson :** appuyez sur **P**.

**Pour désactiver la fonction :** modifiez le niveau de cuisson.

## 6.6 OptiHeat Control (Voyant de chaleur résiduelle à trois niveaux)

### ⚠ AVERTISSEMENT!

Tant que l'indicateur est allumé, il existe un risque de brûlures dues à la chaleur résiduelle.

Les zones de cuisson à induction génèrent la chaleur nécessaire directement dans le fond des récipients de cuisson. La surface vitrocéramique est chauffée par des récipients de cuisson.

Les indicateurs s'allument lorsqu'une zone de cuisson est chaude. Ils indiquent le niveau de chaleur résiduelle des zones de cuisson que vous êtes en train d'utiliser :

- poursuivre cuisson,
- maintien au chaud,
- chaleur résiduelle.

L'indicateur peut également s'allumer :

- pour les zones de cuisson voisines, même si vous ne les utilisez pas,
- lorsque des récipients chauds sont placés sur la zone de cuisson froide,
- lorsque la table de cuisson est éteinte mais que la zone de cuisson est encore chaude.

L'indicateur s'éteint lorsque la zone de cuisson s'est refroidie.

## 6.7 Minuteur

### Minuteur sablier



Utilisez cette fonction pour régler la durée de fonctionnement d'une zone de cuisson, uniquement pour une session.



Réglez le niveau de cuisson de la zone de cuisson sélectionnée, puis réglez la fonction.

1. Appuyez sur . 00 apparaît sur l'écran du minuteur.
2. Appuyez sur **+** ou **-** pour régler la durée (00 à 99 minutes).



3. Appuyez sur  pour démarrer le minuteur ou attendez 3 secondes. Le minuteur lance le compte à rebours.



**Pour modifier la durée :** sélectionnez la zone de cuisson en utilisant  et appuyez sur  ou .



**Pour désactiver la fonction :** sélectionnez la zone de cuisson en utilisant , puis appuyez sur . Le temps restant est décompté jusqu'à 00.

Lorsque le minuteur arrive à son terme, un signal sonore retentit et 00 clignote. La zone de cuisson se désactive. Appuyez sur un symbole pour arrêter le signal et le clignotement.

## Minuterie

Vous pouvez utiliser cette fonction lorsque la table de cuisson est allumée mais que les zones de cuisson sont éteintes. Le niveau de cuisson indique 00.

1. Appuyez sur la touche .
2. Appuyez sur  ou  pour régler l'heure. Lorsque le minuteur arrive à son terme, un signal sonore retentit et 00 clignote. Appuyez sur un symbole pour arrêter le signal et le clignotement.

**Pour désactiver la fonction :** appuyez sur  et . Le temps restant est décompté jusqu'à 00.

## 6.8 Gestion alimentation

Si plusieurs zones sont actives et que la puissance consommée dépasse la limite de l'alimentation électrique, cette fonction répartit la puissance disponible entre toutes les zones de cuisson. La table de cuisson contrôle les niveaux de cuisson pour protéger les fusibles de l'installation domestique.

- Si la table de cuisson atteint la limite de la puissance maximale disponible (reportez-vous à la plaque signalétique), la puissance des zones de cuisson sera automatiquement réduite.
- Le niveau de cuisson de la zone de cuisson sélectionnée en premier est toujours prioritaire. La puissance restante



sera répartie entre les autres zones de cuisson en fonction de l'ordre de sélection.

- Pour les zones de cuisson à puissance réduite, le bandeau de sélection clignote et indique les plus hauts niveaux de cuisson possibles.
- Attendez que l'affichage cesse de clignoter ou réduisez le réglage de cuisson de la zone de cuisson sélectionnée en dernier. Les zones de cuisson continueront de fonctionner avec le niveau de cuisson réduit. Modifiez manuellement les niveaux de cuisson des zones de cuisson si nécessaire.

## 6.9 SenseBoil®



La fonction ajuste automatiquement la température de l'eau pour qu'elle ne déborde pas après avoir atteint le point d'ébullition.



En cas de chaleur résiduelle ( /  / ) sur la zone de cuisson que vous souhaitez utiliser, un signal sonore retentit et la fonction ne démarre pas. Cette fonction ne fonctionne pas avec les récipients anti-adhésifs.

### ATTENTION!

N'utilisez pas cette fonction avec un récipient vide.  
Ne laissez pas la table de cuisson sans surveillance lorsque cette fonction est en activité.

1. Placez des récipients remplis de 1 à 5 l d'eau froide sur les zones de cuisson disponibles pour lesquelles vous souhaitez démarrer la fonction.  
Si vous placez un récipient sur une seule zone de cuisson, la fonction démarre automatiquement.
2. Appuyez sur  pour activer la table de cuisson.
3. Appuyez sur  pour activer la fonction. Un indicateur clignotant apparaît au-dessus de **P** pour indiquer quelles zones de cuisson peuvent actuellement utiliser la fonction.
4. Appuyez n'importe où sur le curseur de la zone de cuisson choisie.

La fonction démarre.

Une fois que la fonction démarre, les indicateurs au-dessus du curseur apparaissent et l'animation se lance.



Si vous ne placez pas de récipient sur l'une des zones de cuisson dans les 5 secondes, la fonction se désactive automatiquement.

Lorsque la fonction atteint le point d'ébullition, la table de cuisson émet un signal sonore et le niveau de cuisson passe automatiquement à un niveau de mijotage par défaut.

Pour désactiver la fonction avant que le point d'ébullition n'ait été atteint, appuyez sur  ou sur 0.

Pour désactiver la fonction une fois le point d'ébullition atteint, appuyez sur le curseur et réglez manuellement le niveau de cuisson.

Si vous activez Pause ou retirez le récipient, la fonction se désactive.

Si vous réglez un Minuteur sablier sur l'une des zones de cuisson et que le temps réglé s'écoule avant que le point d'ébullition ne soit atteint, la fonction se désactive automatiquement.

Conseils :

- Cette fonction est idéale pour faire bouillir de l'eau et cuire des pommes de terre.
- Cette fonction peut ne pas fonctionner correctement pour les bouilloires et les cafetières à expresso.
- Remplissez entre la moitié et les trois quarts du récipient avec de l'eau froide du robinet, en laissant un espace vide de 4 cm depuis le bord du récipient. N'utilisez pas moins de 1 l ni plus de 5 l d'eau. Assurez-vous que le poids total de l'eau (ou de l'eau et des pommes de terre) est

compris entre 1 et 5 kg.

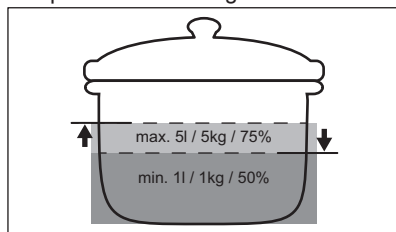

- Pour obtenir les meilleurs résultats, ne faites cuire que des pommes de terres entières, non épluchées et de taille moyenne. Assurez-vous de ne pas trop tasser les pommes de terre.
- Pendant la phase de chauffage, évitez de remuer énergiquement les autres casseroles et cuissons en cours (comme la friture ou l'eau bouillante) sur les autres zones de cuisson.
- Évitez de produire des vibrations externes (par exemple en utilisant un mixeur ou en posant votre téléphone portable à proximité de la table de cuisson) lorsque la fonction est en cours d'utilisation.
- En fonction du type d'aliments et de récipient, vous pouvez régler le niveau de cuisson une fois le point d'ébullition atteint.
- Ajouter du sel une fois que le point d'ébullition est atteint.
- Utilisez un couvercle pour économiser de l'énergie.



## 6.10 Structure des menus



Le tableau indique la structure du menu de base.

### Paramètres utilisateur

Symbole	Réglage	Options possibles
b	Signal sonore	En fonctionnement / A l'arrêt (--)
P	Limitation de puissance	15 - 73
H	Mode hotte	0 - 6
E	Historique des alarmes / erreurs	La liste des alarmes / erreurs récentes.

### Pour entrer les paramètres utilisateur :

appuyez et maintenez enfoncé  pendant 3 secondes. Ensuite, appuyez et maintenez enfoncé . Les réglages apparaissent sur le minuteur des zones de cuisson gauches.

**Navigation dans le menu :** le menu est constitué du symbole de réglage et d'une valeur. Le symbole apparaît sur le minuteur arrière et la valeur apparaît sur le minuteur avant. Pour parcourir les réglages, appuyez sur  sur le minuteur avant. Pour modifier la valeur du réglage, appuyez sur  ou  sur le minuteur avant.

**Pour quitter le menu :** appuyez sur .

### OffSound Control

Vous pouvez activer / désactiver les signaux sonores dans le Menu > Paramètres utilisateur.



Reportez-vous à la section « Structure du menu ».

Lorsque les signaux sonores sont désactivés, vous pouvez toujours entendre un son lorsque :

- vous appuyez sur  ;
- le minuteur s'arrête ;
- vous appuyez sur un symbole inactif.

## 7. FONCTIONS SUPPLÉMENTAIRES

### 7.1 Arrêt automatique

**La fonction désactive la table de cuisson automatiquement si :**

- toutes les zones de cuisson sont éteintes ;
- ne pas régler le niveau de cuisson ou la vitesse du ventilateur après l'activation de la table de cuisson ;
- vous avez renversé quelque chose ou placé un objet sur le bandeau de commande pendant plus de 10 secondes (une casserole, un torchon). Un signal sonore retentit et la table de cuisson se met à l'arrêt. Retirez l'objet ou nettoyez le bandeau de commande.
- l'appareil devient trop chaud (par exemple, lorsqu'une casserole chauffe à vide). Laissez refroidir la zone de cuisson avant de réutiliser la table de cuisson.
- vous ne désactivez pas une zone de cuisson, ou ne changez pas le niveau de cuisson. Au bout de quelques instants, la table de cuisson s'éteint.



**La relation entre le niveau de cuisson et le délai après lequel l'appareil s'éteint :**

Réglages de la température	La table de cuisson se met à l'arrêt après
1 - 2	6 heures
3 - 4	5 heures
5	4 heures

Réglages de la température	La table de cuisson se met à l'arrêt après
6 - 9	1,5 heure

### 7.2 Pause

Cette fonction sélectionne le niveau de cuisson le plus bas pour les zones de cuisson activées.

Lorsque la fonction est activée,  et  peuvent être utilisés. Tous les autres symboles figurant sur les bandeaux de commande sont bloqués.

La fonction ne désactive pas les fonctions du minuteur.

**1. Pour activer la fonction :** appuyez sur la touche .

Le niveau de cuisson est réduit à 1.

**2. Pour désactiver la fonction,** appuyez sur .

Le niveau de cuisson s'affiche.

### 7.3 Touches Verrouil

Vous pouvez verrouiller le bandeau de commande pendant le fonctionnement de la table de cuisson. Vous éviterez ainsi toute

modification accidentelle du niveau de cuisson.

Réglez d'abord le niveau de cuisson.

**Pour activer la fonction :** appuyez sur la touche .

**Pour désactiver la fonction :** appuyez à nouveau sur .





La fonction se désactive lorsque vous éteignez la table de cuisson.

## 7.4 Dispositif de sécurité enfant

Cette fonction permet d'éviter une utilisation involontaire de la table de cuisson.



**Pour activer la fonction :** appuyez sur . Ne paramétrez pas le niveau de cuisson



Maintenez la touche  enfoncée pendant 3 secondes, jusqu'à ce que le voyant au-dessus du symbole apparaisse. Désactivez la table de cuisson en appuyant sur .



La fonction reste active lorsque vous éteignez la table de cuisson. Le voyant ci-dessus  est allumé.

**Pour désactiver la fonction :** appuyez sur . Ne paramétrez pas le niveau de cuisson.

Maintenez la touche  enfoncée pendant 3 secondes, jusqu'à ce que le voyant au-dessus du symbole disparaisse. Désactivez la table de cuisson en appuyant sur .

**Cuisson avec la fonction activée :** appuyez sur , puis sur  pendant 3 secondes, jusqu'à ce que le voyant au-dessus du symbole disparaisse. Vous pouvez utiliser la table de cuisson. Lorsque vous éteignez la table de cuisson en appuyant sur , la fonction est à nouveau activée.

## 7.5 Bridge



La fonction s'active lorsque le récipient recouvre le centre des deux zones. Pour plus d'informations sur le placement correct des ustensiles de cuisson, reportez-vous à la section « Utilisation des zones de cuisson ». La fonction est inactive quand SenseBoil® est en cours de fonctionnement.

Cette fonction couple deux zones de cuisson côté gauche, de sorte qu'elles fonctionnent comme une seule.

Réglez d'abord le niveau de cuisson pour l'une des zones de cuisson côté gauche.

**Pour activer la fonction :** appuyez sur la touche . Pour régler ou modifier le niveau de cuisson, appuyez sur l'une des touches de commande.

**Pour désactiver la fonction :** appuyez sur . Les zones de cuisson fonctionnent de manière indépendante.

## 7.6 Hob<sup>2</sup>Hood

Il s'agit d'une fonction automatique de pointe permettant de raccorder la table de cuisson à une hotte particulière. La table de cuisson et la hotte disposent toutes les deux d'un communicateur de signal infrarouge. La vitesse du ventilateur est définie automatiquement d'après le réglage du mode et la température du récipient le plus chaud se trouvant sur la table de cuisson. Vous pouvez également activer le ventilateur manuellement depuis la table de cuisson.



Sur la plupart des hottes, le système de commande à distance est désactivé par défaut. Activez-le avant d'utiliser la fonction. Pour plus d'informations, reportez-vous au manuel d'utilisation de la hotte.

### Utiliser automatiquement la fonction

Pour utiliser la fonction automatiquement, réglez le mode automatique sur H1 – H6. La

table de cuisson est initialement réglée sur H5. La hotte réagit dès que vous actionnez la plaque de cuisson. La table de cuisson détecte automatiquement la température du récipient et ajuste la vitesse du ventilateur.

### Modes automatiques





	Éclairage automatique	Ébullition <sup>1)</sup>	Friture <sup>2)</sup>
H0	A l'arrêt	A l'arrêt	A l'arrêt
H1	En fonctionnement	A l'arrêt	A l'arrêt
H2 <sup>3)</sup>	En fonctionnement	Vitesse de ventilation 1	Vitesse de ventilation 1
H3	En fonctionnement	A l'arrêt	Vitesse de ventilation 1
H4	En fonctionnement	Vitesse de ventilation 1	Vitesse de ventilation 1
H5	En fonctionnement	Vitesse de ventilation 1	Vitesse de ventilation 2
H6	En fonctionnement	Vitesse de ventilation 2	Vitesse de ventilation 3

1) La table de cuisson détecte le processus d'ébullition et sélectionne la vitesse de ventilation en fonction du mode automatique.

2) La table de cuisson détecte le processus de friture et sélectionne la vitesse de ventilation en fonction du mode automatique.

3) Ce mode active le ventilateur et l'éclairage, sans tenir compte de la température.

### Modifier du mode automatique

- Désactivez la table de cuisson.
- Appuyez sur  pendant 3 secondes. L'affichage s'allume et s'éteint.
- Appuyez sur  pendant 3 secondes.
- Appuyez plusieurs fois sur la touche  jusqu'à ce que H s'allument.
- Appuyez sur la touche  du minuteur pour sélectionner un mode automatique.







Pour faire fonctionner la hotte directement depuis le panneau de la hotte, désactivez le mode automatique de la fonction.



Lorsque vous terminez la cuisson et mettez à l'arrêt la table de cuisson, la ventilation de la hotte pourrait continuer à fonctionner pendant un certain temps. Au bout d'un moment, le système désactive automatiquement la ventilation et vous empêche de l'activer accidentellement durant les 30 secondes qui suivent.

### Utiliser manuellement la vitesse de ventilation

Vous pouvez également activer la fonction manuellement. Pour ce faire, appuyez sur la touche  lorsque la table de cuisson est active. Cela désactive le fonctionnement automatique de la fonction et vous permet de modifier manuellement la vitesse du ventilateur. En appuyant sur la touche , la vitesse du ventilateur est augmentée d'un palier. Lorsque vous atteignez un niveau intensif et que vous appuyez sur la touche  à nouveau, la vitesse du ventilateur reviendra à 0, désactivant ainsi le ventilateur de la hotte. Pour réactiver le ventilateur à vitesse 1, appuyez sur la touche .



Pour activer le fonctionnement automatique de la fonction, éteignez puis rallumez la table de cuisson.

### Activer l'éclairage

Vous pouvez régler la table de cuisson pour activer automatiquement la lumière dès que vous allumez la table de cuisson. Pour ce faire, réglez le mode automatique sur H1 – H6.



La lumière de la hotte s'éteint 2 minutes après avoir désactivé la table de cuisson.

## 8. CONSEILS

### **AVERTISSEMENT!**

Reportez-vous aux chapitres concernant la sécurité.

### 8.1 Récipients de cuisson



Pour les zones de cuisson à induction, un champ électromagnétique puissant crée très rapidement la chaleur dans le récipient.

Utilisez les zones de cuisson à induction avec un récipient de cuisson adapté.

- Pour éviter la surchauffe et améliorer les performances des zones, le récipient doit être aussi épais et plat que possible.
- Assurez-vous que le dessous des récipients est propre et sec avant de le placer sur la surface de la table de cuisson.
- Veillez toujours à ne pas faire glisser ni frotter le récipient sur les bords et les coins du verre ou sur la garniture latérale, car cela pourrait écailler ou endommager la surface du verre.

#### Matériaux des récipients de cuisson

- **corrects** : fonte, acier, acier émaillé, acier inoxydable, fond multicouche (homologué par le fabricant).
- **incorrects** : aluminium, cuivre, laiton, verre, céramique, porcelaine.

#### Les récipients de cuisson conviennent pour l'induction si :

- une petite quantité d'eau contenue dans un récipient chauffe dans un bref laps de temps sur une zone de cuisson réglée sur le niveau de cuisson maximal.
- un aimant adhère au fond du récipient.

#### Dimensions des récipients de cuisson

- Les zones de cuisson à induction s'adaptent automatiquement au diamètre du fond du récipient utilisé.
- L'efficacité de la zone de cuisson dépend du diamètre du récipient. Un récipient plus petit que le diamètre minimal recommandé ne reçoit qu'une petite partie de la

puissance générée par la zone de cuisson.

- Pour des raisons de sécurité et des résultats de cuisson optimaux, n'utilisez pas de récipient plus grand qu'indiqué dans la section « Caractéristiques des zones de cuisson ». Évitez de garder les récipients à proximité du bandeau de commande durant la cuisson. Cela peut affecter le fonctionnement du bandeau de commande ou activer accidentellement les fonctions de la table de cuisson.



Reportez-vous au chapitre « Caractéristiques techniques ».

### 8.2 Bruits pendant le fonctionnement

#### Si vous entendez :

- craquement : le récipient est composé de différents matériaux (conception « sandwich »).
- sifflement : vous utilisez une zone de cuisson avec un niveau de puissance élevé et le récipient est composé de différents matériaux (conception « sandwich »).
- bourdonnement : vous utilisez un niveau de puissance élevé.
- cliquetis : une commutation électrique se produit.
- sifflement, bourdonnement : le ventilateur fonctionne.

#### Ces bruits sont normaux et n'indiquent pas une anomalie de l'appareil.

### 8.3 Öko Timer (Minuteur Éco)

Pour réaliser des économies d'énergie, la zone de cuisson se désactive automatiquement avant le signal du minuteur. La différence de temps de fonctionnement dépend du niveau et de la durée de cuisson.

### 8.4 Guide de cuisson simplifié

Le rapport entre le niveau de cuisson et la consommation énergétique de la zone de cuisson n'est pas linéaire. Lorsque vous

augmentez le niveau de cuisson, cela n'est pas proportionnel avec l'augmentation de la consommation d'énergie. Cela veut dire qu'une zone de cuisson avec le niveau de cuisson moyen utilise moins de la moitié de sa puissance.



Les données du tableau sont fournies à titre indicatif uniquement.

Réglages de la température	Utilisez pour :	Durée (min)	Conseils
1	Gardez au chaud les aliments cuits.	si nécessaire	Placez un couvercle sur le récipient.
1 - 2	Sauce hollandaise ; faire fondre : beurre, chocolat, gélatine.	5 - 25	Mélangez de temps en temps.
2	Solidifier : omelettes, œufs cocotte.	10 - 40	Cuisinez avec un couvercle.
2 - 3	Faire mijoter des plats à base de riz et de laitage, réchauffer des plats cuisinés.	25 - 50	Ajoutez au moins deux fois plus d'eau que de riz. Remuez les plats à base de lait durant la cuisson.
3 - 4	Cuisez les légumes, le poisson et la viande à la vapeur.	20 - 45	Ajouter quelques cuillères à soupe d'eau. Vérifiez la quantité d'eau pendant le processus.
4 - 5	Pommes de terre à la vapeur et autres légumes.	20 - 60	Couvrez le fond de la cuve avec 1 à 2 cm d'eau. Vérifiez le niveau d'eau pendant le processus. Gardez le couvercle sur la cuve.
4 - 5	Cuisez de plus grandes quantités d'aliments, des ragoûts et des soupes.	60 - 150	Ajoutez jusqu'à 3 l de liquide et des ingrédients.
6 - 7	Faire revenir : escalopes, cordons bleus de veau, côtelettes, rissolettes, saucisses, foie, roux, œufs, crêpes, beignets.	si nécessaire	Retournez-le si nécessaire.
7 - 8	Friture, galettes de pommes de terre, biftecks, steaks.	5 - 15	Retournez-le si nécessaire.
9	Faire bouillir de l'eau, cuire des pâtes, saisir de la viande (goulasch, bœuf braisé), cuire des frites.		
<b>P</b>	Faire bouillir une grande quantité d'eau. PowerBoost est activée.		

## 8.5 Conseils pour Hob<sup>2</sup>Hood

Lorsque vous utilisez la table de cuisson avec la fonction :

- Protégez le bandeau de la hotte de la lumière directe du soleil.
- Ne pointez pas de lumière halogène sur le bandeau de la hotte.
- Ne recouvrez pas le bandeau de commande de la table de cuisson.
- Ne bloquez pas le signal entre la table de cuisson et la hotte (par exemple avec la

main, la poignée d'un ustensile ou un grand récipient). Voir l'illustration.

**La hotte illustrée ci-dessous est présentée à titre d'illustration uniquement.**



D'autres appareils contrôlés à distance peuvent bloquer le signal. N'utilisez pas ce type d'appareil à proximité de la table de cuisson lorsque Hob<sup>2</sup>Hood est actif.

### Hottes dotées de la fonction Hob<sup>2</sup>Hood

Pour trouver la gamme complète de hottes compatibles avec cette fonction, reportez-vous à notre site Web. Les hottes AEG dotées de cette fonction doivent afficher le symbole .

## 9. ENTRETIEN ET NETTOYAGE

### AVERTISSEMENT!

Reportez-vous aux chapitres concernant la sécurité.

### 9.1 Informations générales

- Nettoyez la table de cuisson après chaque utilisation.
- Utilisez toujours un récipient dont le fond est propre.
- Les rayures ou les taches sombres sur la surface n'ont aucune incidence sur le fonctionnement de la table de cuisson.
- Utilisez un produit de nettoyage spécialement adapté à la surface de la table de cuisson.
- Utilisez toujours un grattoir recommandé pour les tables de cuisson avec une surface en verre. Utilisez le grattoir uniquement comme outil supplémentaire pour nettoyer le verre après la procédure de nettoyage standard.

### AVERTISSEMENT!

N'utilisez pas de couteaux ou d'autres outils métalliques tranchants pour nettoyer la surface en verre.

- Pour la garniture latérale en métal, utilisez uniquement un détergent pour vaisselle avec de l'eau chaude. Utilisez un chiffon pour nettoyer et essuyer la garniture.

### AVERTISSEMENT!

N'utilisez pas de lait nettoyant légèrement abrasif, de détergents de polissage, de grattoirs ni la partie verte d'une éponge pour nettoyer la garniture latérale.

- L'espace entre la surface du verre et la garniture latérale peut accumuler de la saleté et de petites particules d'aliments. Utilisez un cure-dent en bois pour nettoyer l'espace entre la surface du verre et la garniture latérale.

### AVERTISSEMENT!

N'utilisez pas d'outils métalliques tranchants pour nettoyer cet interstice, car ils pourraient l'élargir et endommager la garniture latérale ou la surface en verre.

### 9.2 Nettoyage de la table de cuisson

- **Enlevez immédiatement** : le plastique fondu, les feuilles de plastique, le sel, le sucre et les aliments contenant du sucre, car la saleté peut endommager la table de cuisson. Veillez à ne pas vous brûler. Tenez le racloir spécial incliné sur la surface vitrée et faites glisser la lame du racloir pour enlever les salissures.
- **Enlevez lorsque la table a suffisamment refroidi** : traces de calcaire, traces d'eau, taches de graisse,



décoloration métallique brillante. Nettoyez la table de cuisson à l'aide d'un chiffon humide et d'un détergent non abrasif. Après le nettoyage, essuyez la table de cuisson avec un chiffon doux.

- **Pour retirer les décolorations métalliques brillantes** : utilisez une solution d'eau additionnée de vinaigre et nettoyez la surface vitrée avec un chiffon.







## 10. DÉPANNAGE



### AVERTISSEMENT!

Reportez-vous aux chapitres concernant la sécurité.

### 10.1 Que faire si...

Problème	Cause possible	Solution
Vous ne pouvez pas activer la table de cuisson ni la faire fonctionner.	La table de cuisson n'est pas branchée à une source d'alimentation électrique ou le branchement est incorrect.	Vérifiez que la table de cuisson est correctement branchée à une source d'alimentation électrique.
	Le fusible a disjoncté.	Assurez-vous que le fusible est la cause du dysfonctionnement. Si les fusibles disjonctent de manière répétée, faites appel à un électricien qualifié.
	Vous n'avez pas réglé le niveau de cuisson dans les 60 secondes.	Mettez de nouveau en fonctionnement la table de cuisson et réglez le niveau de cuisson en moins de 60 secondes.
	Vous avez appuyé sur 2 ou plusieurs touches sensibles en même temps.	Appuyez sur une seule touche sensible.
	Pause est activé.	Reportez-vous à la section « Pause ».
Un bip constant se déclenche.	Il y a de l'eau ou des taches de graisse sur le bandeau de commande.	Nettoyez le bandeau de commande.
	Le branchement électrique est incorrect.	Débranchez l'appareil de l'alimentation électrique. Demandez à un électricien qualifié de vérifier l'installation.
	Vous n'arrivez pas à sélectionner le niveau de cuisson maximal de l'une des zones de cuisson.	Les autres zones consomment déjà la puissance maximale disponible. Votre table de cuisson fonctionne correctement.
Un signal sonore retentit et la table de cuisson se met à l'arrêt. Un signal sonore retentit lorsque la table de cuisson est à l'arrêt.	Diminuez la puissance des autres zones de cuisson raccordées à la même phase. Reportez-vous au chapitre « Gestion alimentation ».	
	Vous avez posé quelque chose sur une ou plusieurs touches sensibles.	Retirez l'objet des touches sensibles.
La table de cuisson se met à l'arrêt.	Vous avez posé quelque chose sur la touche sensitive  .	Retirez l'objet de la touche sensitive.

Problème	Cause possible	Solution
Le voyant de chaleur résiduelle ne s'allume pas.	La zone de cuisson n'est pas chaude parce qu'elle n'a fonctionné que peu de temps ou le capteur est endommagé.	Si la zone a eu assez de temps pour chauffer, faites appel à un service après-vente agréé.
Hob®Hood ne fonctionne pas.	Vous avez recouvert le bandeau de commande.	Retirez l'objet du bandeau de commande.
	Vous utilisez un très grand récipient qui bloque le signal.	Utilisez un plus petit récipient, changez la zone de cuisson ou faites fonctionner la hotte manuellement.
Le bandeau de commande devient chaud au toucher.	L'ustensile est trop grand ou vous le placez trop près du bandeau de commande.	Placez les récipients de grande taille sur les zones de cuisson arrière, si possible.
Aucun signal sonore ne se déclenche lorsque vous appuyez sur les touches sensibles du bandeau.	Les signaux sonores sont désactivés.	Activez les signaux sonores. Reportez-vous au chapitre « Utilisation quotidienne ».
Le voyant au-dessus du symbole  s'allume.	Dispositif de sécurité enfant ou Touches Verrouil est activée.	Reportez-vous aux sections « Dispositif de sécurité enfant » et « Touches verrouil. ».
Le bandeau de sélection clignote.	Il n'y a aucun récipient sur la zone ou la zone n'est pas entièrement couverte.	Placez un récipient sur la zone et assurez-vous qu'il couvre entièrement la zone de cuisson.
	Le récipient n'est pas adapté.	Utilisez un récipient adapté aux tables de cuisson à induction. Reportez-vous au chapitre « Conseils ».
	Le diamètre du fond du récipient de cuisson est trop petit pour la zone.	Utilisez des récipients dont les dimensions sont correctes. Reportez-vous au chapitre « Caractéristiques techniques ».
 et  s'affichent simultanément.	La puissance est trop faible en raison d'un récipient inadapté ou vide.	Utilisez un type de récipient adapté. Reportez-vous aux chapitres « Conseils » et « Caractéristiques techniques ». N'activez aucune zone si un récipient vide est posé dessus.
 et  s'affichent simultanément.	Le récipient est vide ou contient un liquide autre que de l'eau, comme de l'huile.	Évitez d'utiliser la fonction avec d'autres liquides que de l'eau.
 et  s'affichent simultanément.	Le récipient contient trop ou pas assez d'eau. Vous avez fait bouillir un aliment autre que de l'eau et des pommes de terre. Le point d'ébullition a été déplacé et SenseBoil® n'a pas pu fonctionner correctement.	Ne faites bouillir de l'eau et des pommes de terre qu'en utilisant SenseBoil®. Reportez-vous au chapitre « Conseils ».

Problème	Cause possible	Solution
Un bip retentit, les indicateurs au-dessus de  clignotent et SenseBoil® ne démarre pas.	Aucune zone de cuisson n'est prête à être utilisée avec SenseBoil®. Il y a de la chaleur résiduelle sur les zones de cuisson que vous souhaitez choisir ou celles qui sont encore utilisées.	Terminez vos activités de cuisson précédentes et choisissez une zone de cuisson libre sans chaleur résiduelle.
SenseBoil® ne fonctionne pas.	Le niveau de puissance de la plaque de cuisson est trop faible.	Réglez le niveau de puissance sur une valeur plus élevée. Assurez-vous que la puissance sélectionnée est adaptée aux fusibles de votre tableau électrique. Reportez-vous au chapitre « Avant la première utilisation » > « Limitation de puissance ».
 et un chiffre s'affichent.	Une erreur s'est produite dans la table de cuisson.	Mettez à l'arrêt la table de cuisson et mettez-la de nouveau en fonctionnement au bout de 30 secondes. Si  s'affiche à nouveau, débranchez la table de cuisson de la prise électrique. Au bout de 30 secondes, rebranchez la table de cuisson. Si le problème persiste, contactez le service après-vente agréé.

## 10.2 Si vous ne trouvez pas de solution...

Si vous ne trouvez pas de solution au problème, veuillez contacter votre revendeur ou un service après-vente agréé. Vous devez fournir les données figurant sur la plaque signalétique. Assurez-vous d'utiliser

correctement la table de cuisson. Si l'intervention d'un technicien ou d'un vendeur n'est pas gratuite, malgré la période de garantie en cours. Les informations concernant la période de garantie et les centres de service après-vente agréés figurent dans le livret de garantie.

# 11. CARACTÉRISTIQUES TECHNIQUES

## 11.1 Plaque signalétique

Modèle NII84B10AB  
 Type 62 D4A 01 AA  
 Induction 7.35 kW  
 Numéro de série.....  
 AEG

PNC 949 598 032 00  
 220 - 240 V / 400 V 2N, 50 Hz  
 Fabriqué en : Allemagne  
 7.35 kW



## 11.2 Caractéristiques des zones de cuisson

Zone de cuisson	Puissance nominale (niveau de cuisson maximale) [W]	PowerBoost [W]	PowerBoost durée maximale [min]	Diamètre de l'us-tensile [mm]
Avant gauche	2300	3200	10	125 - 210
Arrière gauche	2300	3200	10	125 - 210
Avant centrale	1400	2500	4	125 - 145
Arrière droite	2300	3600	10	205 - 240

La puissance des zones de cuisson peut varier en fonction des données du tableau. Elle change en fonction du matériau et des dimensions du récipient.

Pour des résultats de cuisson optimaux, utilisez des récipients qui ne dépassent pas les diamètres indiqués dans le tableau.

## 12. RENDEMENT ÉNERGÉTIQUE

### 12.1 Informations produits

Identification du modèle	NII84B10AB	
Type de table de cuisson	Plan de cuisson intégré	
Nombre de zones de cuisson	4	
Technologie de chauffage	Induction	
Diamètre des zones de cuisson circulaires (Ø)	Avant gauche	21.0 cm
	Arrière gauche	21.0 cm
	Avant centrale	14.5 cm
	Arrière droite	24.0 cm
Consommation d'énergie par zone de cuisson (EC electric cooking)	Avant gauche	179.6 Wh/kg
	Arrière gauche	189.1 Wh/kg
	Avant centrale	180.2 Wh/kg
	Arrière droite	185.2 Wh/kg
Consommation d'énergie de la table de cuisson (EC electric hob)	183.5 Wh/kg	

IEC / EN 60350-2 - Appareils de cuisson domestiques électriques - Partie 2 : Tables de cuisson - Méthodes de mesure des performances.

Les mesures d'énergie se rapportant à la surface de cuisson sont identifiées par les repères des zones de cuisson correspondantes.

### 12.2 Économie d'énergie

Vous pouvez économiser de l'énergie pendant la cuisson quotidienne si vous suivez les conseils ci-dessous.

- Lorsque vous faites chauffer de l'eau, n'utilisez que la quantité dont vous avez besoin.
- Dans la mesure du possible, placez toujours les couvercles sur les récipients de cuisson.
- Placez les récipients directement au centre de la zone de cuisson.

- Utilisez la chaleur résiduelle pour garder les aliments au chaud ou pour les faire fondre.

## 13. EN MATIÈRE DE PROTECTION DE L'ENVIRONNEMENT

Recyclez les matériaux portant le symbole . Déposez les emballages dans les conteneurs prévus à cet effet. Contribuez à la protection de l'environnement et à votre sécurité, recyclez vos produits électriques et électroniques. Ne jetez pas les appareils

portant le symbole  avec les ordures ménagères. Emmenez un tel produit dans votre centre local de recyclage ou contactez vos services municipaux.

**FR** Concerne la France uniquement :



Points de collecte sur [www.quefairedemesdechets.fr](http://www.quefairedemesdechets.fr)  
Privilégiez la réparation ou le don de votre appareil !

**Willkommen bei AEG! Danke, dass Sie sich für unser Gerät entschieden haben.**



Um Anwendungshinweise, Prospekte, Informationen zu Fehlerbehebung, Service und Reparatur zu erhalten:  
[www.aeg.com/support](http://www.aeg.com/support)

Änderungen vorbehalten.

## INHALTSVERZEICHNIS

1. SICHERHEITSHINWEISE.....	158
2. SICHERHEITSANWEISUNGEN.....	161
3. MONTAGE.....	163
4. GERÄTEBESCHREIBUNG.....	166
5. VOR DER ERSTEN VERWENDUNG.....	167
6. TÄGLICHER GEBRAUCH.....	168
7. ZUSATZFUNKTIONEN.....	171
8. TIPPS UND HINWEISE.....	174
9. REINIGUNG UND PFLEGE.....	177
10. FEHLERSUCHE.....	177
11. TECHNISCHE DATEN.....	180
12. ENERGIEEFFIZIENZ.....	180
13. INFORMATIONEN ZUR ENTSORGUNG.....	181

## 1. ⚠ SICHERHEITSHINWEISE

Lesen Sie vor der Montage und dem Gebrauch des Geräts zuerst die Bedienungsanleitung. Bei Verletzungen oder Schäden infolge nicht ordnungsgemäßer Montage oder Verwendung übernimmt der Hersteller keine Haftung. Bewahren Sie die Anleitung zum Nachschlagen an einem sicheren und zugänglichen Ort auf.

### 1.1 Sicherheit von Kindern und schutzbedürftigen Personen

- Das Gerät kann von Kindern ab 8 Jahren und Personen mit eingeschränkten physischen, sensorischen oder geistigen Fähigkeiten oder mit mangelnder Erfahrung/mangelndem Wissen benutzt werden, wenn sie durch eine für ihre Sicherheit zuständige Person beaufsichtigt werden oder von dieser Person Anweisungen erhalten haben, wie das

Gerät sicher zu bedienen ist und welche Gefahren bei nicht ordnungsgemäßer Bedienung bestehen. Kinder unter 8 Jahren und Personen mit schweren Behinderungen oder Mehrfachbehinderung sollten vom Gerät ferngehalten werden, wenn sie nicht ständig beaufsichtigt werden.

- Kinder sollten beaufsichtigt werden, um sicherzustellen, dass sie nicht mit dem Gerät.
- Halten Sie sämtliches Verpackungsmaterial von Kindern fern und entsorgen Sie es ordnungsgemäß.
- **WARNUNG:** Das Gerät und die zugänglichen Geräteteile werden während des Betriebs heiß. Halten Sie Kinder und Haustiere von dem Gerät fern, wenn es in Betrieb oder in der Abkühlphase ist.
- Falls Ihr Gerät mit einer Kindersicherung ausgestattet ist, empfehlen wir, diese einzuschalten.
- Kinder dürfen keine Reinigung und Wartung des Geräts ohne Beaufsichtigung durchführen.

## **1.2 Allgemeine Sicherheit**

- Dieses Gerät ist nur zum Kochen bestimmt.
- Dieses Gerät ist für den häuslichen Gebrauch im Haushalt in Innenräumen konzipiert.
- Dieses Gerät darf in Büros, Hotelzimmern, Gästezimmern in Pensionen, Bauernhöfen und anderen ähnlichen Unterkünften verwendet werden, wenn diese Nutzung das (durchschnittliche) Nutzungsniveau im Haushalt nicht überschreitet.
- **WARNUNG:** Das Gerät und die zugänglichen Geräteteile werden während des Betriebs heiß. Seien Sie vorsichtig und berühren Sie niemals die Heizelemente.
- **WARNUNG:** Kochen mit Fett oder Öl auf einem unbeaufsichtigten Kochfeld ist gefährlich und kann ggf. zu einem Brand führen.
- Rauch ist ein Hinweis auf Überhitzung. Verwenden Sie niemals Wasser, um das Kochfeuer zu löschen. Schalten

Sie das Gerät aus und löschen Sie Flammen beispielsweise mit einer Löschdecke oder einem Deckel.

- **WARNUNG:** Das Gerät darf nicht durch ein externes Schaltgerät, wie eine Zeitschaltuhr, mit Strom versorgt oder an einen Schaltkreis angeschlossen werden, der von einem Programm regelmäßig ein- und ausgeschaltet wird.
- **ACHTUNG:** Der Garvorgang muss überwacht werden (auch die automatischen Garfunktionen). Ein kurzer Garvorgang muss kontinuierlich überwacht werden.
- **WARNUNG:** Brandgefahr: Lagern Sie keine Gegenstände auf den Kochflächen.
- Metallische Gegenstände wie Messer, Gabeln, Löffel und Deckel sollten nicht auf die Oberfläche des Kochfelds gelegt werden, da diese heiß werden können.
- Verwenden Sie das Gerät nicht, bevor es in den Einbauschrank gesetzt wird.
- Reinigen Sie das Gerät nicht mit einem Dampfstrahlreiniger.
- Schalten Sie das Kochfeld nach dem Gebrauch aus und verlassen Sie sich nicht auf die Topferkennung.
- Hat die Glaskeramik-/Glasoberfläche einen Sprung, schalten Sie das Gerät aus und nehmen Sie es vom Stromnetz. Falls das Gerät direkt mit dem Stromnetz verbunden ist und nicht getrennt werden kann, nehmen Sie die Sicherung für den Anschluss heraus, um die Stromversorgung zu unterbrechen. Verständigen Sie in jedem Fall den autorisierten Kundendienst.
- Wenn das Netzkabel beschädigt ist, muss es vom Hersteller, einem autorisierten Kundendienst oder einer ähnlich qualifizierten Person zur Vermeidung einer Gefahrenquelle ersetzt werden.
- **WARNUNG:** Verwenden Sie nur Schutzabdeckungen des Herstellers des Kochgeräts, von ihm in der Bedienungsanleitung als geeignet empfohlene Schutzabdeckungen oder die im Gerät enthaltene



# Schutzabdeckung. Es besteht Unfallgefahr durch die Verwendung ungeeigneter Schutzabdeckungen.

## 2. SICHERHEITSANWEISUNGEN

### 2.1 Montage

#### **WARNUNG!**

Nur eine qualifizierte Fachkraft darf die Montage des Geräts vornehmen.

#### **WARNUNG!**

Andernfalls besteht Verletzungsgefahr und das Gerät könnte beschädigt werden.

- Entfernen Sie das gesamte Verpackungsmaterial.
- Montieren Sie ein beschädigtes Gerät nicht und benutzen Sie es nicht.
- Halten Sie sich an die mitgelieferte Montageanleitung.
- Die Mindestabstände zu anderen Geräten und Küchenmöbeln sind einzuhalten.
- Seien Sie beim Umsetzen des Gerätes vorsichtig, da es sehr schwer ist. Tragen Sie stets Sicherheitshandschuhe und festes Schuhwerk.
- Dichten Sie die Ausschnittskanten des Schrankes mit einem Dichtungsmittel ab, um ein Aufquellen durch Feuchtigkeit zu verhindern.
- Schützen Sie die Geräteunterseite vor Dampf und Feuchtigkeit.
- Installieren Sie das Gerät nicht direkt neben einer Tür oder unter einem Fenster. So kann heißes Kochgeschirr nicht herunterfallen, wenn die Tür oder das Fenster geöffnet wird.
- Jedes Gerät besitzt Kühlgebläse auf seiner Unterseite.
- Ist das Gerät über einer Schublade installiert:
  - Lagern Sie keine kleinen Papierstücke oder -blätter, die eingezogen werden können, in der Schublade, da sie die Kühlgebläse beschädigen oder das Kühlsystem beeinträchtigen können.
  - Halten Sie einen Abstand von mindestens 2 cm zwischen dem

Geräteboden und den Teilen, die in der Schublade gelagert sind, ein.

- Entfernen Sie Trennplatten, die im Küchenmöbel unter dem Gerät installiert sind.

### 2.2 Elektrischer Anschluss

#### **WARNUNG!**

Brand- und Stromschlaggefahr.

- Alle elektrischen Anschlüsse sollten von einem qualifizierten Elektriker vorgenommen werden.
- muss das Gerät geerdet werden.
- Vor der Durchführung jeglicher Arbeiten muss das Gerät von der elektrischen Stromversorgung getrennt werden.
- Stellen Sie sicher, dass die Daten auf dem Typenschild mit den elektrischen Nennwerten der Netzspannung übereinstimmen.
- Vergewissere dich, dass das Gerät ordnungsgemäß installiert ist. Lockere und unsachgemäße Stromnetz-kabel oder Stecker (falls vorhanden) können die Klemme überhitzen.
- Verwende das richtige Stromnetz-kabel.
- Achte darauf, dass sich das Stromnetz-kabel nicht verheddert.
- Stelle sicher, dass ein Überspannungsschutz installiert ist.
- Verwende die Klemme für die Zugentlastung am Kabel.
- Stelle beim Anschluss des Gerätesteckers an eine Steckdose sicher, dass das Netzkabel oder ggf. der Netzstecker nicht mit dem heißen Gerät oder heißem Kochgeschirr in Berührung kommt.
- Verwenden Sie keine Mehrfachsteckdosen oder Verlängerungskabel.
- Achte darauf, den Netzstecker (falls zutreffend) oder das Netzkabel nicht zu beschädigen. Wende dich zum Austausch eines beschädigten Netzkabels an unser

autorisiertes Servicezentrum oder eine Elektrofachkraft.

- Alle Teile, die gegen direktes Berühren schützen, sowie die isolierten Teile müssen so befestigt werden, dass sie nicht ohne Werkzeug entfernt werden können.
- Stecken Sie den Netzstecker erst nach Abschluss der Montage in die Steckdose. Stellen Sie sicher, dass der Netzstecker nach der Montage noch zugänglich ist.
- Falls die Steckdose lose ist, schließen Sie den Netzstecker nicht an.
- Ziehen Sie nicht am Netzkabel, wenn Sie das Gerät von der Stromversorgung trennen möchten. Ziehen Sie stets am Netzstecker.
- Verwenden Sie nur geeignete Trenneinrichtungen: Überlastschalter, Sicherungen (Schraubsicherungen müssen aus dem Halter entfernt werden können), Fehlerstromschutzschalter und Schütze.
- Die elektrische Installation muss eine Trenneinrichtung aufweisen, mit der Sie das Gerät allpolig von der Stromversorgung trennen können. Die Trenneinrichtung muss mit einer Kontaktöffnungsbreite von mindestens 3 mm ausgeführt sein.
- Wenn der E3-Code auf dem Bildschirm erscheint, trennen Sie sofort das Kochfeld und prüfen Sie, ob die elektrische Verbindung und die Netzspannung korrekt sind.

## 2.3 Gebrauch

### **WARNUNG!**

Verletzungs-, Verbrennungs- und Stromschlaggefahr.

- Nehmen Sie keine technischen Änderungen am Gerät vor.
- Entferne vor der ersten Inbetriebnahme alle Verpackungen, Kennzeichnungen und Schutzfolien (falls zutreffend).
- Vergewissere dich, dass die Lüftungsöffnungen nicht blockiert sind.
- Lassen Sie das Gerät während des Betriebs nicht unbeaufsichtigt.
- Schalte die Kochzone nach jedem Gebrauch auf „aus“.

- Lege kein Besteck bzw. keine Deckel auf die Kochzonen. Anderenfalls werden sie sehr heiß.
- Benutzen Sie das Gerät nicht mit nassen Händen oder wenn es mit Wasser Kontakt hat.
- Verwenden Sie das Gerät nicht als Arbeits- oder Abstellfläche.
- Ist die Oberfläche des Geräts gesprungen, trennen Sie das Gerät sofort von der Stromversorgung. So vermeiden Sie einen elektrischen Schlag.
- Benutzer mit einem Herzschrittmacher müssen einen Mindestabstand von 30 cm zu den Induktionskochzonen einhalten, wenn das Gerät in Betrieb ist.
- Wenn Sie Speisen in heißes Öl legen, kann es spritzen.
- Verwenden Sie keine Aluminiumfolie oder andere Materialien zwischen der Kochfläche und dem Kochgeschirr, sofern vom Hersteller dieses Geräts nicht anders angegeben.
- Verwenden Sie nur vom Hersteller empfohlenes Zubehör für dieses Gerät.

### **WARNUNG!**

Brand- und Explosionsgefahr.

- Öle und Fette können beim Erhitzen brennbare Dämpfe freisetzen. Halten Sie Flammen oder erhitzte Gegenstände während des Kochens von Fetten und Ölen fern.
- Die Dämpfe, die sehr heißes Öl freisetzt, können zu einer spontanen Verbrennung führen.
- Gebrauchtes Öl, das Speisereste enthalten kann, kann schon bei einer niedrigeren Temperatur einen Brand verursachen als Öl, das zum ersten Mal verwendet wird.
- Platzieren Sie keine entflammaren Produkte oder Gegenstände, die mit entflammaren Produkten benetzt sind, im Gerät, auf dem Gerät oder in der Nähe des Geräts.

### **WARNUNG!**

Risiko von Schäden am Gerät.

- Stelle kein heißes Kochgeschirr auf das Bedienfeld.

- Legen Sie keine heißen Topfdeckel auf die Glasoberfläche des Kochfeldes.
- Lassen Sie Kochgeschirr nicht leerkochen.
- Achte darauf, dass keine Gegenstände oder Kochgeschirr auf das Gerät fallen. Die Oberfläche könnte beschädigt werden.
- Schalten Sie die Kochzonen nicht mit leerem Kochgeschirr oder ohne Kochgeschirr ein.
- Kochgeschirr aus Gusseisen oder mit einem beschädigten Boden kann Kratzer an dem Glas / der Glaskeramik verursachen. Heben Sie diese Gegenstände immer an, wenn Sie sie auf der Kochfläche bewegen müssen.

## 2.4 Reinigung und Pflege

- Reinigen Sie das Gerät regelmäßig, um eine Verschlechterung des Oberflächenmaterials zu verhindern.
- Schalten Sie das Gerät vor dem Reinigen aus und lassen Sie es abkühlen.
- Reinigen Sie das Gerät nicht mit Wasserspray oder Dampf.
- Reinigen Sie das Gerät mit einem weichen, feuchten Tuch. Verwenden Sie ausschließlich Neutralreiniger. Verwenden Sie keine Scheuermittel, Scheuerschwämme, scharfe Reinigungsmittel oder Metallgegenstände, sofern nicht anders angegeben.

## 2.5 Wartung

- Wenden Sie sich zur Reparatur des Geräts an den autorisierten Kundendienst. Dabei dürfen ausschließlich Originalersatzteile verwendet werden.
- Bezüglich der Lampe(n) in diesem Gerät und separat verkaufter Ersatzlampen: Diese Lampen müssen extremen physikalischen Bedingungen in Haushaltsgeräten standhalten, wie z.B. Temperatur, Vibration, Feuchtigkeit, oder sollen Informationen über den Betriebszustand des Gerätes anzeigen. Sie sind nicht für den Einsatz in anderen Geräten vorgesehen und nicht für die Raumbeleuchtung geeignet.

## 2.6 Entsorgung

### **WARNUNG!**

Verletzungs- und Erstickungsgefahr.

- Informationen zur Entsorgung des Geräts erhalten Sie von Ihrer Gemeindeverwaltung.
- Trennen Sie das Gerät von der Stromversorgung.
- Schneiden Sie das Netzkabel in der Nähe des Geräts ab, und entsorgen Sie es.

# 3. MONTAGE

### **WARNUNG!**

Siehe Kapitel Sicherheitshinweise.

## 3.1 Vor der Montage

Notieren Sie vor der Montage des Kochfelds folgende Daten, die Sie auf dem Typenschild finden. Das Typenschild ist auf dem Boden des Kochfelds angebracht.

Seriennummer .....

## 3.2 Einbau-Kochfelder

Einbau-Kochfelder dürfen nur nach dem Einbau in normgerechte, passende Einbaumöbel und Arbeitsplatten betrieben werden.

## 3.3 Anschlusskabel

- Das Kochfeld wird mit einem Anschlusskabel geliefert.
- Ersetzen Sie ein defektes Netzkabel durch den Kabeltyp: H05V2V2-F, das einer Temperatur von 90 °C oder höher standhält. Ein einzelner Draht muss einen Mindestquerschnitt gemäß der nachstehenden Tabelle haben. Wenden Sie sich bitte an Ihren lokalen Kundendienst. Das Anschlusskabel darf nur von einem qualifizierten Elektriker ersetzt werden.

**⚠️ WARNUNG!**

Alle elektrischen Anschlüsse müssen von einem qualifizierten Elektriker ausgeführt werden.

**⚠️ VORSICHT!**

Verbindungen über Kontaktstecker sind verboten.

**⚠️ VORSICHT!**

Bohren oder löten Sie die Kabelenden nicht. Das ist verboten.

**⚠️ VORSICHT!**

Schließen Sie das Kabel nicht ohne Aderendhülse an.

**Einphasiger Anschluss**

1. Entfernen Sie die Aderendhülse des schwarzen, braunen und blauen Drahts.
2. Entfernen Sie einen Teil der Isolierung der braunen, schwarzen und blauen Kabelenden.

3. Verbinden Sie die Enden der schwarzen und braunen Kabel.
4. Bringen Sie eine neue Aderendhülse am Ende des gemeinsamen Drahts an (Spezialwerkzeug erforderlich).
5. Verbinden Sie die Enden zweier blauer Kabel.
6. Bringen Sie eine neue Aderendhülse am Ende des gemeinsamen Drahts an (Spezialwerkzeug erforderlich).

**Zweiphasiger Anschluss**

1. Entfernen Sie die Aderendhülse von den blauen Drähten.
2. Entfernen Sie einen Teil der Isolierung der blauen Kabelenden.
3. Verbinden Sie die Enden zweier blauer Kabel.
4. Bringen Sie eine neue Aderendhülse am Ende des gemeinsamen Drahts an (Spezialwerkzeug erforderlich).

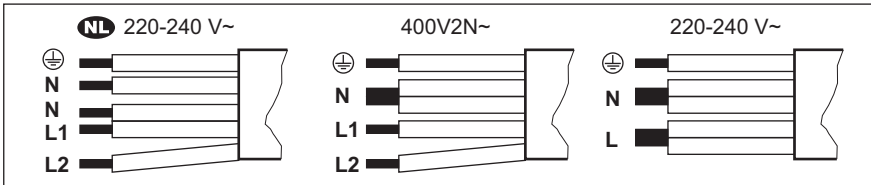

<b>NL</b> 220 - 240 V~	Zweiphasige Verbindung: 400 V2N~	Einphasige Verbindung: 220 - 240 V~
5 x 1,5 mm <sup>2</sup>	5 x 1,5 mm <sup>2</sup> oder 4 x 2,5 mm <sup>2</sup>	5 x 1,5 mm <sup>2</sup> oder 3 x 4 mm <sup>2</sup>
⊕ Grün – gelb	⊕ Grün – gelb	⊕ Grün – gelb
N Blau und blau	N Blau und blau	N Blau und blau
L1 Schwarz	L1 Schwarz	L Schwarz und braun
L2 Braun	L2 Braun	

**3.4 Aufbau**

Wenn Sie das Kochfeld unter einer Dunstabzugshaube installieren, beachten Sie bitte die Montageanleitung der Dunstabzugshaube für den Mindestabstand zwischen den Geräten.

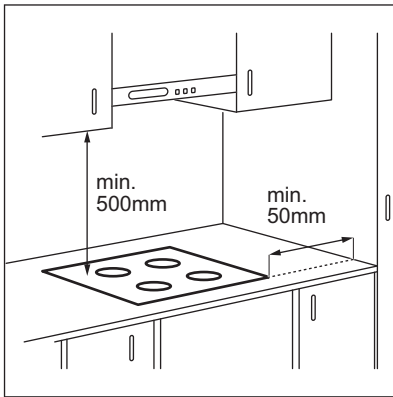

Sie finden das Video-Tutorial „So installieren Sie Ihr AEG Induktionskochfeld - Arbeitsflächeninstallation“, indem Sie den vollständigen Namen eingeben, der in der folgenden Grafik angegeben ist.

 [www.youtube.com/electrolux](http://www.youtube.com/electrolux)  
[www.youtube.com/aeg](http://www.youtube.com/aeg)

How to install your AEG  
 Induction Hob - Worktop installation 

Ist das Gerät über einer Schublade installiert, kann die Kochfeldbelüftung die in der Schublade aufbewahrten Gegenstände während des Garvorgangs aufwärmen.

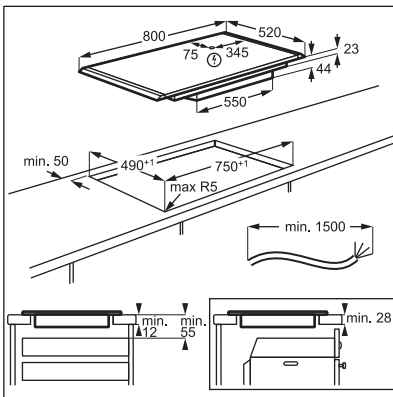

## 4. GERÄTEBESCHREIBUNG

### 4.1 Anordnung der Kochflächen

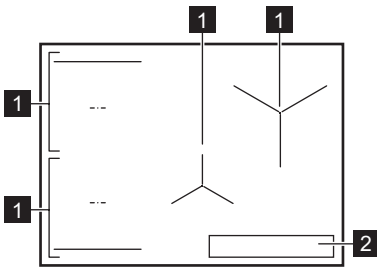

- 1** Induktionskochzone
- 2** Bedienfeld



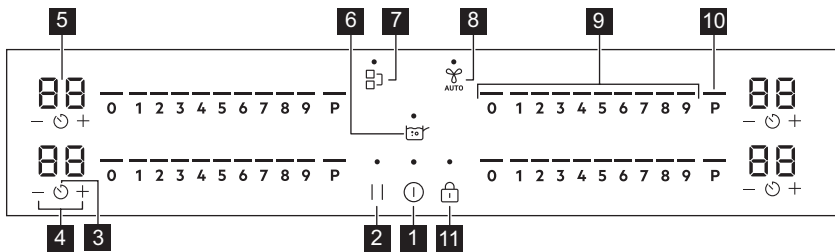

Weitere Einzelheiten zur Größe der Kochzonen finden Sie unter „Technische Daten“.

### 4.2 Bedienfeldlayout





Bedienen Sie das Gerät über die Sensorfelder. Die Anzeigen, Kontrolllampen und akustischen Signale informieren Sie über die aktiven Funktionen.

Sensorfeld	Funktion	Beschreibung
<b>1</b>	Ein / Aus	Ein- und Ausschalten des Geräts.
<b>2</b>	Pause	Ein- und Ausschalten der Funktion.
<b>3</b>	Timer	Einstellen der Funktion.
<b>4</b>	-	Erhöhen oder Verringern der Zeit.
<b>5</b> -	Timer-Anzeige	Zeigt die Zeit in Minuten an.
<b>6</b>	SenseBoil®	SenseBoil®. Mit dieser Funktion wird die Temperatur des Wassers automatisch angepasst, so dass es nicht überkocht, sobald es den Siedepunkt erreicht.
<b>7</b>	Bridge	Ein- und Ausschalten der Funktion.

Sensorfeld	Funktion	Beschreibung
8 	Hob <sup>2</sup> Hood	Ein- und Ausschalten des manuellen Modus der Funktion.
9 -	Einstellskala	Einstellen der Kochstufe.
10 P	PowerBoost	Einschalten der Funktion.
11 	Verriegelung / Kindersicherung	Verriegeln / Entriegeln des Bedienfelds.

### 4.3 Display-Anzeigen

Anzeige	Beschreibung
 + Ziffer	Es ist eine Störung aufgetreten.
	OptiHeat Control (Restwärmeanzeige, 3-stufig): Weitergaren / Warmhalten / Restwärme.

## 5. VOR DER ERSTEN VERWENDUNG

### **WARNUNG!**





Siehe Kapitel Sicherheitshinweise.

### 5.1 Leistungsbegrenzung

Leistungsbegrenzung definiert, wie viel Strom das Kochfeld insgesamt verbraucht, innerhalb der Grenzen der Hausinstallationssicherungen.

Das Kochfeld ist standardmäßig auf die höchste verfügbare Leistungsstufe eingestellt.

#### Verringern oder Erhöhen der Leistungsstufe:

- Öffnen Sie das Menü: Halten Sie die Taste  3 Sekunden lang gedrückt. Halten Sie dann Taste  gedrückt.
- Drücken Sie  auf dem vorderen Timer, bis **P** erscheint.
- Drücken Sie  /  auf dem vorderen Timer, um die Leistungsstufe einzustellen.

#### 4. Zum Beenden drücken Sie . **Leistungsstufen**

Siehe Kapitel „Technische Daten“.

### **VORSICHT!**

Achten Sie darauf, dass die gewählte Leistungsstufe für die Sicherungen in der Hausinstallation geeignet ist.

### **VORSICHT!**

Wenn die Leistungsstufe unter oder bei 2.000 W liegt, können Sie nicht SenseBoil<sup>®</sup> aktivieren.

- P73 — 7.350 W
- P15 — 1.500 W
- P20 — 2.000 W
- P25 — 2.500 W
- P30 — 3.000 W
- P35 — 3.500 W
- P40 — 4.000 W
- P45 — 4.500 W
- P50 — 5.000 W
- P60 — 6.000 W

## 6. TÄGLICHER GEBRAUCH

### **WARNUNG!**

Siehe Kapitel Sicherheitshinweise.

### 6.1 Ein- und Ausschalten

Halten Sie  gedrückt, um das Kochfeld ein- oder auszuschalten.

### 6.2 Topferkennung

Diese Funktion zeigt das Vorhandensein von Kochgeschirr auf dem Kochfeld an und deaktiviert die Kochzonen, wenn während eines Kochvorgangs kein Kochgeschirr erkannt wird.

Wenn Sie Kochgeschirr auf eine Kochzone stellen, bevor Sie eine Heizstufe gewählt haben, erscheint die Anzeige über 0 auf der Bedienleiste.

Wenn Sie Kochgeschirr von einer aktivierten Kochzone entfernen und vorübergehend beiseite stellen, beginnen die Anzeigen über der entsprechenden Bedienleiste zu blinken. Wenn Sie das Kochgeschirr nicht innerhalb von 120 Sekunden wieder auf die aktivierte Kochzone stellen, wird die Kochzone automatisch deaktiviert.

Um den Kochvorgang fortzusetzen, stellen Sie sicher, dass Sie das Kochgeschirr innerhalb der angegebenen Zeitspanne wieder auf die Kochzonen stellen.

### 6.3 Verwenden der Kochzonen

Stellen Sie das Kochgeschirr mittig auf die ausgewählte Kochzone. Induktionskochzonen passen sich automatisch an die Größe des Kochgeschirrbodens an.

Mit der Bridge-Funktion können Sie mit großem Kochgeschirr auf zwei Kochzonen gleichzeitig kochen. Das Kochgeschirr muss die Mitten beider Zonen bedecken, darf aber nicht über den markierten Bereich hinausragen. Befindet sich das Kochgeschirr zwischen den beiden Mitten, wird die Funktion Bridge nicht eingeschaltet.

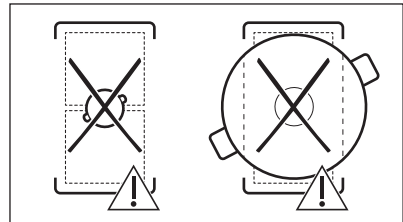
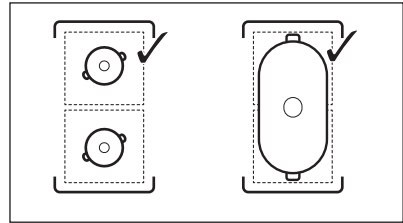

### 6.4 Kochstufe

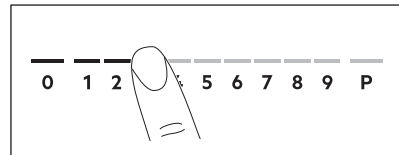

1. Drücken Sie die gewünschte Kochstufe auf der Einstellskala.  
Die Anzeigen oberhalb der Bedienleiste erscheinen bis zur gewählten Heizstufe.
2. Um eine Kochzone auszuschalten, drücken Sie 0.

### 6.5 PowerBoost

Diese Funktion stellt den Induktionskochzonen zusätzliche Leistung zur Verfügung. Für die Induktionskochzone kann diese Funktion nur für einen begrenzten Zeitraum eingeschaltet werden. Danach schaltet die Induktionskochzone automatisch wieder auf die höchste Kochstufe um.



Siehe Kapitel „Technische Daten“.



**Einschalten der Funktion für eine Kochzone:** Berühren Sie **P**.



**Ausschalten der Funktion:** Ändern Sie die Kochstufe.

## 6.6 OptiHeat Control (3-stufige Restwärmeanzeige)

### **WARNUNG!**

 /  /  Solange die Anzeige leuchtet, besteht Verbrennungsgefahr durch Restwärme.

Die Induktionskochzonen erzeugen die erforderliche Hitze zum Kochen direkt im Boden des Kochgeschirrs. Die Glaskeramik wird durch die Hitze des Kochgeschirrs erhitzt.

Die Anzeigen erscheinen, wenn eine Kochzone heiß ist. Sie zeigen den Restwärmegrad der Kochzonen an, die Sie gerade verwenden:

 – Kochen fortsetzen,

 – Warmhalten,

 – Restwärme.

Die Anzeige kann ebenso erscheinen:

- für die benachbarten Kochzonen, auch wenn Sie sie nicht benutzen,
- wenn heißes Kochgeschirr auf die kalte Kochzone gestellt wird,
- wenn das Kochfeld ausgeschaltet ist, aber die Kochzone noch heiß ist.



Die Anzeige erlischt, wenn die Kochzone abgekühlt ist.

## 6.7 Timer



### Countdown-Kurzzeitwecker



Mit dieser Funktion kann festgelegt werden, wie lange eine Kochzone für einen einzelnen Kochvorgang in Betrieb sein soll.

Stellen Sie die Heizstufe für die ausgewählte Kochzone und danach die Funktion ein.

1. Drücken Sie . 00 erscheint auf dem Timer-Display.
2. Drücken Sie  oder , um die Zeit (00 - 99 Minuten) einzustellen.

3. Drücken Sie , um den Timer zu starten oder warten Sie 3 Sekunden. Der Timer beginnt herunterzuzählen.

**Zum Ändern der Zeit:** Wählen Sie die Kochzone mit  und drücken Sie  oder .



**Zum Ausschalten der Funktion:** Wählen Sie die Kochzone mit  und drücken Sie . Die verbleibende Zeit zählt rückwärts auf 00.



Der Timer beendet das Herunterzählen, ein Signal ertönt und 00 blinkt. Die Kochzone wird ausgeschaltet. Drücken Sie ein beliebiges Symbol, um das Signal und das Blinken zu beenden.

## Kurzzeitwecker

Sie können diese Funktion verwenden, wenn das Kochfeld eingeschaltet, die Kochzonen aber nicht in Betrieb sind. Die Heizstufeneinstellung zeigt 00.

1. Drücken Sie .

2. Die Zeit wird mit  oder  eingestellt. Der Timer beendet das Herunterzählen, ein Signal ertönt und 00 blinkt. Drücken Sie ein beliebiges Symbol, um das Signal und das Blinken zu beenden.

**Zum Ausschalten der Funktion:** Drücken Sie  und . Die verbleibende Zeit zählt zurück auf 00.

## 6.8 Leistungsbegrenzung

Sind mehrere Zonen eingeschaltet und die verbrauchte Leistung überschreitet die Begrenzung der Stromversorgung, teilt diese Funktion die verfügbare Leistung zwischen allen Kochzonen auf. Das Kochfeld steuert die Kochstufen, um die Sicherungen der Hausinstallation zu schützen.

- Erreicht das Kochfeld die maximale verfügbare Leistung (siehe Typenschild), wird die Leistung der Kochzonen automatisch reduziert.
- Es wird immer die Heizstufe der zuerst gewählten Kochzone priorisiert. Die verbleibende Leistung wird entsprechend der Reihenfolge der Auswahl auf die anderen Kochzonen aufgeteilt.

- Bei Kochzonen, deren Leistung reduziert ist, blinkt die Bedieneleiste und zeigt die maximal möglichen Heizstufen an.
- Warten Sie, bis das Display aufhört zu blinken oder reduzieren Sie die Kochstufe der zuletzt ausgewählten Kochzone. Die Kochzonen arbeiten mit der reduzierten Kochstufe weiter. Ändern Sie bei Bedarf die Kochstufen der Kochzonen manuell.

## 6.9 SenseBoil®

Die Funktion passt die Temperatur des Wassers automatisch an, damit es nicht überkocht, sobald es den Siedepunkt erreicht hat.



Ist in der Kochzone, die Sie benutzen möchten, noch Restwärme (☐ / ☐ / ☐) vorhanden, ertönt ein akustisches Signal und die Funktion startet nicht. Die Funktion funktioniert nicht mit antihafbeschichtetem Kochgeschirr.

### VORSICHT!

Verwenden Sie die Funktion nicht mit leerem Kochgeschirr. Lassen Sie das Kochfeld nicht unbeaufsichtigt, während die Funktion in Betrieb ist.

1. Stellen Sie Töpfe, die mit 1 bis 5 l kaltem Wasser gefüllt sind, auf die verfügbaren Kochzonen, für die Sie die Funktion starten möchten.

Wenn Sie nur einen Topf auf eine Kochzone stellen, startet die Funktion automatisch.

2. Berühren Sie , um das Kochfeld einzuschalten.
3. Berühren Sie , um die Funktion zu aktivieren.

Für jede Kochzone, auf der Sie derzeit die Funktion nutzen können, erscheint oberhalb von **P** eine blinkende Anzeige.

4. Berühren Sie eine beliebige Stelle auf dem Schieberegler der gewählten Kochzone.

Die Funktion startet.

Sobald die Funktion startet, werden die Anzeigen über dem Schieberegler angezeigt und die Animation wird gestartet.



Wenn Sie innerhalb von 5 Sekunden keinen Topf auf eine der Kochzonen stellen, wird die Funktion automatisch deaktiviert.

Wenn die Funktion den Siedepunkt erreicht, gibt das Kochfeld ein akustisches Signal ab und die Kochstufe wechselt automatisch auf einen voreingestellten Köchelpegel.

Um die Funktion vor Erreichen des Siedepunkts zu deaktivieren, berühren Sie

oder 0.

Um die Funktion nach Erreichen des Siedepunkts zu deaktivieren, berühren Sie den Schieberegler und stellen Sie die Kochstufe manuell ein.

Wenn Sie Pause aktivieren oder den Topf entfernen, wird die Funktion deaktiviert.

Wenn Sie Countdown-Kurzzeitwecker auf einer der Kochzonen einstellen und die eingestellte Zeit abgelaufen ist, bevor der Siedepunkt erreicht ist, schaltet sich die Funktion automatisch aus.

Tipps und Hinweise:

- Die Funktion eignet sich am besten zum Kochen von Wasser und Kartoffeln.
- Bei Wasserkochen und espressokochen auf dem Herd funktioniert die Funktion möglicherweise nicht richtig.
- Füllen Sie den Topf bis zur Hälfte oder drei Viertel mit kaltem Leitungswasser, sodass 4 cm vom Topfrand frei bleiben. Verwenden Sie nicht weniger als 1 l oder mehr als 5 l Wasser. Stellen Sie sicher, dass das Gesamtgewicht des Wassers (oder des Wassers und der Kartoffeln)

zwischen 1 und 5 kg liegt.

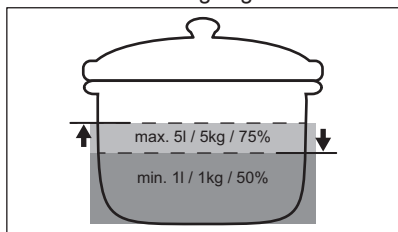

- Um die besten Ergebnisse zu erzielen, kochen Sie nur ganze, ungeschälte, mittelgroße Kartoffeln. Achten Sie darauf, die Kartoffeln nicht zu dicht nebeneinander einzufüllen.
- Vermeiden Sie während der Aufheizphase energisches Rühren anderer Töpfe und parallele Garvorgänge (wie Braten oder Kochen) auf anderen Kochzonen.
- Vermeiden Sie äußere Vibrationen (z. B. durch die Verwendung eines Mixers oder das Ablegen eines Mobiltelefons neben dem Kochfeld), während die Funktion ausgeführt wird.
- Je nach Art der Speise sowie der Art des Kochgeschirrs können Sie die Kochstufe nach Erreichen des Siedepunktes anpassen.
- Nach Erreichen des Siedepunktes Salz zugeben.
- Verwenden Sie einen Deckel, um Energie zu sparen.

## 6.10 Menüstruktur

Die Tabelle zeigt die Basismenüstruktur.

### Benutzereinstellungen

Sym- bol	Einstellung	Mögliche Optio- nen
b	Ton	Ein / Aus (--)
P	Leistungsbegren- zung	15 - 73

Sym- bol	Einstellung	Mögliche Optio- nen
H	Abzugshaubenmo- dus	0 - 6
E	Alarm / Fehlerhisto- rie	Die Liste der letzten Alarme / Fehler.

### Zur Eingabe der Benutzereinstellungen:

Halten Sie die Taste **3** Sekunden lang gedrückt. Halten Sie dann **T** gedrückt. Die Einstellungen erscheinen auf dem Timer der linken Kochzonen.

**Navigieren im Menü:** Das Menü besteht aus dem Einstellungssymbol und einem Wert. Das Symbol erscheint auf dem hinteren Timer und der Wert erscheint auf dem vorderen Timer. Um zwischen den Einstellungen zu navigieren, drücken Sie **3** auf dem vorderen Timer. Um den Einstellungswert zu ändern, drücken Sie **+** oder **-** auf dem vorderen Timer.

**Um das Menü zu verlassen:** Drücken Sie **3**.

### OffSound Control

Sie können die Töne im Menü > Benutzereinstellungen aktivieren / deaktivieren.



Siehe „Menü-Struktur“.

Wenn die Töne ausgeschaltet sind, können Sie den Ton immer noch hören, wenn:

- Sie **3** berühren,
- der Timer heruntergezählt wird,
- Sie ein inaktives Symbol drücken.

## 7. ZUSATZFUNKTIONEN

### 7.1 Automatische Abschaltung

**Die Funktion schaltet das Kochfeld automatisch aus:**

- alle Kochzonen ausgeschaltet sind,

- Sie nach dem Einschalten des Kochfelds keine Heizstufe oder Lüfterdrehzahl einstellen,
- wenn das Bedienfeld mehr als 10 Sekunden mit verschütteten Lebensmitteln

oder einem Gegenstand (Topf, Tuch usw.) bedeckt ist. Ein Signal ertönt und das Kochfeld wird ausgeschaltet. Entfernen Sie den Gegenstand oder reinigen Sie das Bedienfeld.



- wenn das Gerät zu heiß wird (wenn beispielsweise ein Topf leerkocht). Lassen Sie die Kochzone abkühlen, bevor Sie das Kochfeld wieder benutzen.
- wenn Sie eine Kochzone nicht ausschalten oder die Kochstufe ändern. Nach einiger Zeit schaltet sich das Kochfeld aus.

**Das Verhältnis zwischen der Heizeinstellung und der Zeit, nach der das Gerät ausgeschaltet wird:**

Kochstufe	Das Kochfeld schaltet sich ab nach
1 - 2	6 Stunden
3 - 4	5 Stunden
5	4 Stunden
6 - 9	1,5 Stunden

## 7.2 Pause

Mit dieser Funktion werden alle eingeschalteten Kochzonen auf die niedrigste Kochstufe geschaltet.

Wenn die Funktion in Betrieb ist, kann  und  verwendet werden. Alle anderen Symbole des Bedienfelds sind verriegelt.

Die Funktion unterbricht nicht die Timer-Funktionen.

**1. Zum Aktivieren der Funktion :** Drücken Sie .

Die Kochstufe wird auf 1 reduziert.

**2. Drücken Sie zum Ausschalten der Funktion** .

Die vorherige Heizstufe wird aktiviert.

## 7.3 Verriegelung

Sie können das Bedienfeld sperren, während das Kochfeld eingeschaltet ist. Dadurch wird verhindert, dass die Heizstufe versehentlich geändert wird.

Stellen Sie zuerst die Heizstufe ein.

**Zum Aktivieren der Funktion:** Drücken Sie .

**Zum Ausschalten der Funktion:** Drücken Sie  erneut.





Die Funktion wird deaktiviert, wenn Sie das Kochfeld ausschalten.

## 7.4 Kindersicherung

Diese Funktion verhindert eine versehentliche Bedienung des Kochfelds.

**Zum Aktivieren der Funktion:** Drücken Sie

. Nehmen Sie keine Wärmeeinstellung.



Drücken und halten Sie  3 Sekunden lang gedrückt, bis die Anzeige über dem Symbol erscheint. Schalten Sie das Kochfeld mit  aus.





Wenn Sie das Kochfeld ausschalten, bleibt die Funktion weiterhin aktiv. Die Anzeige über  ist eingeschaltet.

**Zum Deaktivieren der Funktion:** Drücken Sie

. Nehmen Sie keine Wärmeeinstellung.

Drücken und halten Sie  3 Sekunden lang gedrückt, bis die Anzeige über dem Symbol erlischt. Schalten Sie das Kochfeld mit  aus.

**Kochen mit aktivierter Funktion:** Drücken Sie

 , dann  für 3 Sekunden, bis die Anzeige über dem Symbol erlischt. Sie können das Kochfeld in Betrieb nehmen. Diese Funktion wird erneut eingeschaltet, sobald das Kochfeld mit  ausgeschaltet wird.

## 7.5 Bridge



Die Funktion wird eingeschaltet, wenn der Topf die Mitten beider Kochzonen bedeckt. Weitere Informationen zur korrekten Platzierung des Kochgeschirrs finden Sie unter „Verwendung der Kochzonen“.  
Die Funktion funktioniert nicht während des Betriebs von SenseBoil®.

Diese Funktion verbindet zwei Kochzonen auf der linken Seite und sie funktionieren als eine.

Stellen Sie zuerst die Kochstufe für eine der linken Kochzonen ein.

**Zum Aktivieren der Funktion:** berühren Sie . Zum Einstellen oder Ändern der Wärmeeinstellung berühren Sie einen der Kontrollsensoren.

**Zum Ausschalten der Funktion:** Berühren Sie . Die Kochzonen arbeiten unabhängig voneinander.

## 7.6 Hob<sup>2</sup>Hood

Diese innovative automatische Funktion verbindet das Kochfeld mit einer speziellen Dunstabzugshaube. Das Kochfeld und die Dunstabzugshaube kommunizieren mit Hilfe von Infrarotsignalen. Die Drehzahl des Lüfters wird automatisch eingestellt. Sie richtet sich nach dem eingestellten Modus und der Temperatur des heißesten Kochgeschirrs auf dem Kochfeld. Sie können den Lüfter auch manuell vom Kochfeld bedienen.



Bei den meisten Dunstabzugshauben ist das Fernsteuerungssystem werkseitig ausgeschaltet. Aktivieren Sie es, bevor Sie die Funktion einschalten. Weitere Informationen finden Sie in der Anleitung der Dunstabzugshaube.

### Automatische Bedienung der Funktion

Um die Funktion automatisch zu betreiben, stellen Sie den Automatikmodus auf H1 – H6 ein. Das Kochfeld ist ursprünglich eingestellt

auf H5. Die Dunstabzugshaube reagiert, wenn Sie das Kochfeld bedienen. Das Kochfeld misst die Temperatur des Kochgeschirrs automatisch und passt die Geschwindigkeit des Lüfters an.

### Automatikmodi

	Automatische Beleuchtung	Kochen <sup>1)</sup>	Braten <sup>2)</sup>
H0	Aus	Aus	Aus
H1	Ein	Aus	Aus
H2 <sup>3)</sup>	Ein	Lüftergeschwindigkeit 1	Lüftergeschwindigkeit 1
H3	Ein	Aus	Lüftergeschwindigkeit 1
H4	Ein	Lüftergeschwindigkeit 1	Lüftergeschwindigkeit 1
H5	Ein	Lüftergeschwindigkeit 1	Lüftergeschwindigkeit 2
H6	Ein	Lüftergeschwindigkeit 2	Lüftergeschwindigkeit 3

<sup>1)</sup> Das Kochfeld erkennt, dass gekocht wird, und regelt die Lüftergeschwindigkeit je nach eingestelltem Automatikmodus.

<sup>2)</sup> Das Kochfeld erkennt, dass gebraten wird, und regelt die Lüftergeschwindigkeit je nach eingestelltem Automatikmodus.

<sup>3)</sup> Dieser Modus aktiviert den Lüfter und die Beleuchtung und ist nicht von der Temperatur abhängig.

### Ändern des Automatikmodus

1. Schalten Sie das Kochfeld aus.
2. Drücke 3 Sekunden lang. Das Display wird ein- und ausgeschaltet.
3. Drücke 3 Sekunden lang.
4. Drücke wiederholt, bis H aufleuchtet.
5. Drücke auf des Timers, um einen Automatikmodus auszuwählen.





Schalten Sie den Automatikmodus der Funktion aus, um die Dunstabzugshaube direkt einzuschalten.



Wenn Sie das Garen beenden und das Kochfeld ausschalten, kann die Dunstabzugshaube noch über einen bestimmten Zeitraum laufen. Nach dieser Zeit schaltet das System den Lüfter automatisch aus. Während der folgenden 30 Sekunden kann der Lüfter nicht wieder eingeschaltet werden.

### Manuelle Bedienung der Lüftergeschwindigkeit

Sie können die Funktion auch manuell bedienen. Drücke hierzu , wenn das Kochfeld eingeschaltet ist. Dies deaktiviert den Automatikbetrieb und Sie können die Lüftergeschwindigkeit manuell ändern. Durch Drücken von  erhöht sich die

Lüftergeschwindigkeit um eine Stufe. Wenn Sie die Intensivstufe gewählt haben und erneut drücken, wird die Lüftergeschwindigkeit auf 0 gesetzt und die Dunstabzugshaube deaktiviert. Drücke , um die Lüftergeschwindigkeit 1 wieder einzustellen.



Zum Einschalten des Automatikbetriebs schalte das Kochfeld aus und wieder ein.

### Einschalten der Beleuchtung

Sie können das Kochfeld so einstellen, dass die Beleuchtung automatisch eingeschaltet wird, wenn Sie das Kochfeld einschalten. Stelle hierzu den Automatikmodus ein auf H1 – H6.



Die Beleuchtung der Dunstabzugshaube schaltet sich 2 Minuten nach dem Ausschalten des Kochfelds aus.

## 8. TIPPS UND HINWEISE

### **WARNUNG!**

Siehe Kapitel Sicherheitshinweise.

### 8.1 Kochgeschirr



Bei Induktionskochzonen erzeugt ein starkes Elektromagnetfeld die Hitze im Kochgeschirr sehr schnell.

Benutzen Sie für die Induktionskochzonen geeignetes Kochgeschirr.

- Um eine Überhitzung zu vermeiden und die Leistung der Kochzonen zu verbessern, muss das Kochgeschirr so dick und flach wie möglich sein.
- Stellen Sie sicher, dass der Boden des Kochgeschirrs sauber und trocken ist, bevor Sie es auf die Kochfläche stellen.
- Achte immer darauf, das Kochgeschirr nicht an den Rändern und Ecken des Glases oder der Seitenverkleidung zu

schieben oder zu reiben, da dies die Glasoberfläche beschädigen kann.

### Kochgeschirrmaterial

- **geeignet:** Gusseisen, Stahl, emaillierter Stahl, Edelstahl, Boden aus mehreren Schichten verschiedener Materialien (vom Hersteller als geeignet gekennzeichnet).
- **nicht geeignet:** Aluminium, Kupfer, Messing, Glas, Keramik, Porzellan.

### Kochgeschirr eignet sich für Induktionskochfelder, wenn:

- Wasser sehr schnell auf einer Kochzone kocht, die auf die höchste Erhitzungsstufe geschaltet ist.
- ein Magnet auf den Boden des Kochgeschirrs zieht.

### Abmessungen des Kochgeschirrs

- Induktionskochzonen passen sich automatisch an die Größe des Kochgeschirrbodens an.
- Die Kochzoneneffizienz hängt vom Durchmesser des Kochgeschirrs ab. Kochgeschirr mit einem Durchmesser

kleiner als das Minimum erhält nur einen Teil der von der Kochzone erzeugten Leistung.

- Verwende aus Sicherheitsgründen und für optimale Kochergebnisse kein Kochgeschirr, das größer als in der „Spezifikation der Kochzonen“ angegeben ist. Vermeide es, Kochgeschirr während des Kochvorgangs in die Nähe des Bedienfelds zu stellen. Dies könnte sich auf die Funktionsweise des Bedienfelds auswirken oder die Kochfeldfunktionen versehentlich aktivieren.



Siehe hierzu „Technische Daten“.

## 8.2 Betriebsgeräusche

### Es gibt verschiedene Betriebsgeräusche:

- Knacken: Das Kochgeschirr besteht aus unterschiedlichen Materialien (Sandwichkonstruktion).
- Pfeifen: Sie haben die Kochzone auf eine hohe Stufe geschaltet und das Kochgeschirr besteht aus unterschiedlichen Materialien (Sandwichkonstruktion).

- Summen: Sie haben die Kochzone auf eine hohe Stufe geschaltet.
- Klicken: Elektrisches Umschalten.
- Zischen, Surren: Der Ventilator läuft.

**Die Geräusche sind normal und weisen nicht auf eine Störung hin.**

## 8.3 Öko Timer (Öko-Kurzzeitwecker)

Um Energie zu sparen, schaltet sich die Kochzonenheizung vor dem Signal des Kurzzeitmessers ab. Die Abschaltzeit hängt von der eingestellten Kochstufe und der Gardauer ab.

## 8.4 Vereinfachter Kochleitfaden

Das Verhältnis zwischen der Kochstufe und dem Energieverbrauch der Kochzone ist nicht linear. Bei einer höheren Kochstufe steigt der Energieverbrauch nicht proportional an. Das bedeutet, dass eine Kochzone, die auf eine mittlere Kochstufe eingestellt ist, weniger als die Hälfte ihrer maximalen Leistung verbraucht.



Die Angaben in der Tabelle sind Richtwerte.

Kochstufe	Verwendung für:	Dauer (Min.)	Tipps
1	Warmhalten von gekochten Speisen.	nach Bedarf	Lege einen Deckel auf das Kochgeschirr.
1 - 2	Sauce Hollandaise, schmelzen: Butter, Schokolade, Gelatine.	5 - 25	Von Zeit zu Zeit rühren.
2	Stocken: Lockere Omeletts, gebackene Eier.	10 - 40	Mit einem Deckel garen.
2 - 3	Reis- und Milchgerichte köcheln lassen, Fertiggerichte aufwärmen.	25 - 50	Mindestens doppelte Menge Flüssigkeit zum Reis geben, Milchgerichte nach der Hälfte der Zeit umrühren.
3 - 4	Dünsten von Gemüse, Fisch, Fleisch.	20 - 45	Gib ein paar Esslöffel Wasser hinzu. Überprüfe die Wassermenge während des Prozesses.
4 - 5	Kartoffeln und anderes Gemüse dämpfen.	20 - 60	Den Boden des Topfes mit 1 - 2 cm Wasser bedecken. Überprüfe während des Prozesses den Wasserstand. Lasse den Deckel auf dem Topf.
4 - 5	Koche größere Mengen an Lebensmitteln, Eintopfgerichten und Suppen.	60 - 150	Bis zu 3 l Flüssigkeit plus Zutaten.

Kochstufe	Verwendung für:	Dauer (Min.)	Tipps
6 - 7	Sanftes Braten: Schnitzel, Cordon bleu vom Kalb, Kotelett, Frikadellen, Bratwürste, Leber, Mehlschwitze, Eier, Pfannkuchen, Krapfen.	nach Bedarf	Bei Bedarf umdrehen.
7 - 8	Scharfes Braten, Rösti, Lendenstücke, Steaks.	5 - 15	Bei Bedarf umdrehen.
9	Wasser kochen, Nudeln kochen, Fleisch anbraten (Gulasch, Schmorbraten), Frittieren von Pommes frites.		
<b>P</b>	Koche große Mengen Wasser. PowerBoost ist eingeschaltet.		

## 8.5 Tipps und Hinweise für Hob<sup>2</sup>Hood

Bei der Bedienung des Kochfelds mit der Funktion:

- Schützen Sie die Dunstabzugshaube vor direktem Sonnenlicht.
- Stellen Sie kein Halogenlicht auf die auf die Dunstabzugshaube.
- Decken Sie das Bedienfeld des Kochfelds nicht ab.
- Unterbrechen Sie den Signalfuss zwischen dem Kochfeld und der Dunstabzugshaube nicht (z. B. mit der Hand, einem Kochgeschirrgriff oder großen Topf). Siehe Abbildung.

**Die unten abgebildete Haube dient nur für Illustrationszwecke.**

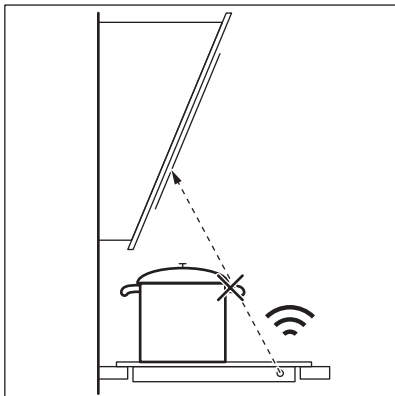

Andere ferngesteuerte Geräte können das Signal blockieren. Verwenden Sie keine derartigen Geräte in der Nähe des Kochfeldes, wenn Hob<sup>2</sup>Hood eingeschaltet ist.

### Dunstabzugshauben mit der Funktion Hob<sup>2</sup>Hood

Das gesamte Sortiment an Dunstabzugshauben, die mit dieser Funktion ausgestattet sind, finden Sie auf unserer Kunden-Website. AEG Dunstabzugshauben, die mit dieser Funktion ausgestattet sind, haben das Symbol .



## 9. REINIGUNG UND PFLEGE

### **WARNUNG!**

Siehe Kapitel Sicherheitshinweise.

### 9.1 Allgemeine Informationen

- Reinige das Kochfeld nach jedem Gebrauch.
- Verwende stets Kochgeschirr mit sauberen Böden.
- Kratzer oder dunkle Flecken auf der Oberfläche beeinträchtigen die Funktionsfähigkeit des Kochfelds nicht.
- Verwende ein spezielles Reinigungsmittel, das für die Oberfläche des Kochfelds geeignet ist.
- Verwende immer einen Schaber, der für Kochfelder mit Glasoberfläche empfohlen wird. Verwende den Schaber nur als zusätzliches Werkzeug zur Reinigung des Glases nach dem Standardreinigungsverfahren.

### **WARNUNG!**

Verwende zum Reinigen der Glasoberfläche keine Messer oder andere scharfe Metallwerkzeuge.

- Verwende für die Metallseitenverkleidung nur ein Geschirrspülmittel mit warmem Wasser. Reinige und wische die Verkleidung mit einem Tuch ab.

### **WARNUNG!**

Verwende zum Reinigen der Seitenverkleidung keine leicht scheuernde Reinigungsmilch, Poliermittel, Schaber oder die harte Schicht eines Schwamms.

- In dem Spalt zwischen der Glasoberfläche und der Seitenverkleidung können sich

Schmutz und kleine Partikel von Lebensmitteln ansammeln. Reinige den Spalt zwischen der Glasoberfläche und der Seitenverkleidung mit einem Holzzahnstocher.

### **WARNUNG!**

Verwende keine scharfen Metallwerkzeuge, um den Spalt zu reinigen, da diese den Spalt vergrößern und die Seitenverkleidung oder die Glasoberfläche beschädigen können.

### 9.2 Reinigen der Kochfelds

- **Sofort entfernen:** Geschmolzenen Kunststoff, Plastikfolie, Salz, Zucker und Lebensmittel mit Zucker, sonst kann der Schmutz das Kochfeld beschädigen. Achte darauf, dass sich niemand Verbrennungen zuzieht. Den speziellen Reinigungsschaber schräg zur Glasfläche ansetzen und über die Oberfläche bewegen.
- **Entfernen, wenn das Kochfeld ausreichend abgekühlt ist:** Kalkringe, Wasserringe, Fettflecken, glänzende metallische Verfärbung. Reinige das Kochfeld mit einem feuchten Tuch und einem nicht scheuernden Reinigungsmittel. Wische das Kochfeld nach der Reinigung mit einem weichen Tuch trocken.
- **Entferne glänzende metallische Verfärbungen:** Benutze für die Reinigung der Glasoberfläche ein mit einer Lösung aus Essig und Wasser angefeuchtetes Tuch.











## 10. FEHLERSUCHE

### **WARNUNG!**

Siehe Kapitel Sicherheitshinweise.

## 10.1 Was zu tun ist, wenn ...

Störung	Mögliche Ursache	Problembeseitigung	
Das Kochfeld kann nicht eingeschaltet oder bedient werden.	Das Kochfeld ist nicht oder nicht ordnungsgemäß an die Spannungsversorgung angeschlossen.	Prüfen Sie, ob das Kochfeld ordnungsgemäß an die Spannungsversorgung angeschlossen ist.	
	Die Sicherung ist durchgebrannt.	Vergewissern Sie sich, dass die Sicherung die Ursache für die Störung ist. Brennt die Sicherung wiederholt durch, wenden Sie sich an eine qualifizierte Elektrofachkraft.	
	Sie haben die Kochstufe nicht innerhalb von 60 Sekunden eingestellt.	Schalten Sie das Kochfeld erneut ein und stellen Sie die Kochstufe innerhalb von weniger als 60 Sekunden ein.	
	Sie haben 2 oder mehr Sensorfelder gleichzeitig berührt.	Berühren Sie nur ein Sensorfeld.	
	Pause ist eingeschaltet.	Siehe „Pause“.	
Es ist ein konstanter Piepton zu hören.	Auf dem Bedienfeld befinden sich Wasser- oder Fettspritzer.	Reinigen Sie das Bedienfeld.	
	Unsachgemäßer elektrischer Anschluss.	Trennen Sie das Kochfeld von der Stromversorgung. Wenden Sie sich an eine Elektrofachkraft zur Überprüfung der Installation.	
	Sie können die höchste Kochstufe für eine der Kochzonen nicht einschalten.	Die anderen Kochzonen verbrauchen die maximal verfügbare Leistung. Ihr Kochfeld funktioniert einwandfrei.	Reduzieren Sie die Leistung der anderen Kochzonen, die an dieselbe Phase angeschlossen sind. Siehe „Leistungsbegrenzung“.
	Ein akustisches Signal ertönt und das Kochfeld wird ausgeschaltet. Wenn das Kochfeld ausgeschaltet wird, ertönt ein akustisches Signal.	Sie haben etwas auf ein oder mehrere Sensorfelder gestellt.	Entfernen Sie den Gegenstand von den Sensorfeldern.
	Das Kochfeld wird ausgeschaltet.	Sie haben etwas auf das Sensorfeld  gestellt.	Entfernen Sie den Gegenstand von dem Sensorfeld.
Die Restwärmeanzeige funktioniert nicht.	Die Kochzone ist nicht heiß, da sie nur kurze Zeit in Betrieb war oder der Sensor ist beschädigt.	Wenn die Kochzone lange genug betrieben wurde, um heiß zu sein, wenden Sie sich an ein autorisiertes Servicezentrum.	
Hob®Hood funktioniert nicht.	Sie haben das Bedienfeld bedeckt.	Entfernen Sie den Gegenstand vom Bedienfeld.	
	Sie benutzen einen sehr großen Topf, der das Signal blockiert.	Verwenden Sie einen kleineren Topf, wechseln Sie die Kochzone oder bedienen Sie die Dunstabzugshaube manuell.	
Das Bedienfeld fühlt sich heiß an.	Das Kochgeschirr ist zu groß oder Sie stellen es zu nah an das Bedienfeld.	Stellen Sie großes Kochgeschirr nach Möglichkeit auf die hinteren Kochzonen.	

Störung	Mögliche Ursache	Problembesehung
Es ertönt kein Signalton, wenn Sie die Sensorfelder des Bedienfelds berühren.	Der Ton ist ausgeschaltet.	Schalten Sie den Ton ein. Siehe „Täglicher Gebrauch“.
Die Anzeige über dem Symbol  leuchtet auf.	Kindersicherung oder Verriegelung ist eingeschaltet.	Siehe „Kindersicherung“ und „Verriegelung“.
Die Einstellskala blinkt.	Es befindet sich kein Kochgeschirr auf der Kochzone oder die Kochzone ist nicht vollständig bedeckt.	Stellen Sie das Kochgeschirr so auf die Kochzone, dass sie vollständig bedeckt wird.
	Sie verwenden ungeeignetes Kochgeschirr.	Verwenden Sie für Induktionskochfelder geeignetes Kochgeschirr. Siehe „Tipps und Hinweise“.
	Der Durchmesser des Kochgeschirrbodens ist zu klein für die Kochzone.	Verwenden Sie Kochgeschirr mit den richtigen Abmessungen. Siehe hierzu „Technische Daten“.
 und  erscheinen gleichzeitig.	Die Leistung ist aufgrund eines ungeeigneten Kochgeschirrs oder eines leeren Topfes zu niedrig.	Verwenden Sie geeignetes Kochgeschirr. Siehe Kapitel „Tipps und Hinweise“ sowie „Technische Daten“. Aktivieren Sie keine Kochzone mit einem leeren Topf.
 und  erscheinen gleichzeitig.	Der Topf ist leer oder enthält eine andere Flüssigkeit als Wasser, z. B. Öl.	Verwenden Sie die Funktion nicht mit anderen Flüssigkeiten als Wasser.
 und  erscheinen gleichzeitig.	Es befindet sich zu viel oder zu wenig Wasser im Topf. Sie haben etwas anderes als Wasser und Kartoffeln gekocht. Der Siedepunkt hat sich zeitlich verschoben und die Funktion SenseBoil® konnte nicht richtig funktionieren.	Kochen Sie nur Wasser und Kartoffeln mit SenseBoil®. Siehe „Tipps und Hinweise“.
Es ertönt ein Signalton, die Kontrolllampe über  blinkt und SenseBoil® startet nicht.	Keine der Kochzonen ist zur Verwendung mit SenseBoil® bereit. Die Kochzonen, die Sie auswählen möchten, haben noch Restwärme oder sind noch in Betrieb.	Beenden Sie Ihre bisherigen Kochaktivitäten und wählen Sie eine freie Kochzone ohne Restwärme.
SenseBoil® funktioniert nicht.	Die Leistungsstufe des Kochfelds ist zu niedrig.	Stellen Sie die Leistungsstufe auf einen höheren Wert ein. Achten Sie darauf, dass die gewählte Leistungsstufe für die Sicherungen in der Hausinstallation geeignet ist. Siehe „Vor der ersten Inbetriebnahme“ > „Leistungsbezugung“.
 und eine Zahl werden angezeigt.	Es ist ein Fehler im Kochfeld aufgetreten.	Schalten Sie das Kochfeld aus und nach 30 Sekunden wieder ein. Wenn  erneut erscheint, trennen Sie das Kochfeld von der Spannungsversorgung. Schalten Sie nach 30 Sekunden das Kochfeld wieder ein. Wenn das Problem weiterhin besteht, wenden Sie sich an ein autorisiertes Servicezentrum.

## 10.2 Wenn Sie keine Lösung finden ...

Wenn Sie das Problem nicht selbst lösen können, wenden Sie sich an Ihren Händler oder einen autorisierten Kundendienst. Geben Sie die Daten auf dem Typenschild an. Vergewissern Sie sich, dass Sie das Kochfeld richtig bedient haben. Wenn die

Wartung von einem Servicetechniker oder einem Händler nicht kostenlos erfolgt, ist auch während der Garantiezeit eine Gebühr zu entrichten. Die Informationen über Garantiezeitraum und autorisierte Kundendienststellen finden Sie in der Garantiebrochure.

## 11. TECHNISCHE DATEN

### 11.1 Typenschild

Modell NII84B10AB  
Typ 62 D4A 01 AA  
Induktion 7.35 kW  
Ser.-Nr. ....  
AEG

Produkt-Nummer (PNC) 949 598 032 00  
220 - 240 V / 400 V 2N, 50 Hz  
Hergestellt in: Deutschland  
7.35 kW



### 11.2 Technische Daten der Kochzonen

Kochzone	Nennleistung (höchste Kochstufe) [W]	PowerBoost [W]	PowerBoost maximale Dauer [Min]	Kochgeschirrdurchmesser [mm]
Vorne links	2300	3200	10	125 - 210
Hinten links	2300	3200	10	125 - 210
Vorne Mitte	1400	2500	4	125 - 145
Hinten rechts	2300	3600	10	205 - 240

Die Leistung der Kochzonen kann leicht von den Daten in der Tabelle abweichen. Sie ändert sich mit dem Material und den Abmessungen des Kochgeschirrs.

Verwenden Sie für optimale Kochergebnisse kein Kochgeschirr, dessen Durchmesser größer als der in der Tabelle angegebene Wert ist.

## 12. ENERGIEEFFIZIENZ

### 12.1 Produktinformationen

Modellbezeichnung	NII84B10AB
Kochfeldtyp	Einbau-Kochfeld
Anzahl der Kochzonen	4
Heiztechnik	Induktion

Durchmesser der kreisförmigen Kochzonen (Ø)	Vorne links	21.0 cm
	Hinten links	21.0 cm
	Vorne Mitte	14.5 cm
	Hinten rechts	24.0 cm
Energieverbrauch pro Kochzone (EC electric cooking)	Vorne links	179.6 Wh/kg
	Hinten links	189.1 Wh/kg
	Vorne Mitte	180.2 Wh/kg
	Hinten rechts	185.2 Wh/kg
Energieverbrauch des Kochfelds (EC electric hob)		183.5 Wh/kg

IEC / EN 60350-2 - Elektrische Kochgeräte für den Hausgebrauch - Teil 2: Kochfelder - Verfahren zur Messung der Leistung.

Die Energiemessungen der Kochflächen wurden an den Markierungen der entsprechenden Kochzonen vorgenommen.

## 12.2 Energie sparen

Sie können Energie beim täglichen Kochen sparen, wenn Sie den folgenden Hinweisen folgen.

- Wenn Sie Wasser erhitzen, verwenden Sie nur die Menge, die Sie benötigen.
- Legen Sie nach Möglichkeit immer Deckel auf das Kochgeschirr.
- Stellen Sie das Kochgeschirr direkt in die Mitte der Kochzone.
- Nutzen Sie die Restwärme, um Speisen warm zu halten oder zum Schmelzen.

## 13. INFORMATIONEN ZUR ENTSORGUNG

### Ihre Pflichten als Endnutzer



Dieses Elektro- bzw. Elektronikgerät ist mit einer durchgestrichenen Abfalltonne auf Rädern gekennzeichnet. Das Gerät darf deshalb nur getrennt vom unsortierten Siedlungsabfall gesammelt und zurückgenommen werden, es darf also nicht in den Hausmüll gegeben werden. Das Gerät kann z. B. bei einer kommunalen Sammelstelle oder ggf. bei einem Vertreiber (siehe zu deren Rücknahmepflichten unten) abgegeben werden. Das gilt auch für alle Bauteile, Unterbaugruppen und Verbrauchsmaterialien des zu entsorgenden Altgeräts.

Bevor das Altgerät entsorgt werden darf, müssen alle Altbatterien und Altakkumulatoren vom Altgerät getrennt werden, die nicht vom Altgerät umschlossen sind. Das gleiche gilt für Lampen, die zerstörungsfrei aus dem Altgerät entnommen werden können. Der Endnutzer ist zudem selbst dafür verantwortlich, personenbezogene Daten auf dem Altgerät zu löschen.

### Hinweise zum Recycling

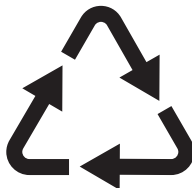

Helfen Sie mit, alle Materialien zu recyceln, die mit diesem Symbol gekennzeichnet sind. Entsorgen Sie solche Materialien, insbesondere Verpackungen, nicht im Hausmüll sondern über die bereitgestellten

Recyclingbehälter oder die entsprechenden örtlichen Sammelsysteme.

Recyceln Sie zum Umwelt- und Gesundheitsschutz auch elektrische und elektronische Geräte.

### **Rücknahmepflichten der Verreiber in Deutschland**

Wer auf mindestens 400 m<sup>2</sup> Verkaufsfläche Elektro- und Elektronikgeräte vertreibt oder sonst geschäftlich an Endnutzer abgibt, ist verpflichtet, bei Abgabe eines neuen Geräts ein Altgerät des Endnutzers der gleichen Geräteart, das im Wesentlichen die gleichen Funktionen wie das neue Gerät erfüllt, am Ort der Abgabe oder in unmittelbarer Nähe hierzu unentgeltlich zurückzunehmen. Das gilt auch für Verreiber von Lebensmitteln mit einer Gesamtverkaufsfläche von mindestens 800 m<sup>2</sup>, die mehrmals im Kalenderjahr oder dauerhaft Elektro- und Elektronikgeräte anbieten und auf dem Markt bereitstellen. Solche Verreiber müssen zudem auf Verlangen des Endnutzers Altgeräte, die in keiner äußeren Abmessung größer als 25 cm sind (kleine Elektrogeräte), im Einzelhandelsgeschäft oder in unmittelbarer Nähe hierzu unentgeltlich zurückzunehmen; die Rücknahme darf in diesem Fall nicht an den Kauf eines Elektro- oder Elektronikgerätes geknüpft, kann aber auf drei Altgeräte pro Geräteart beschränkt werden.

Ort der Abgabe ist auch der private Haushalt, wenn das neue Elektro- oder Elektronikgerät dorthin geliefert wird; in diesem Fall ist die Abholung des Altgerätes für den Endnutzer kostenlos.

Die vorstehenden Pflichten gelten auch für den Vertrieb unter Verwendung von Fernkommunikationsmitteln, wenn die Verreiber Lager- und Versandflächen für Elektro- und Elektronikgeräte bzw. Gesamtlager- und -versandflächen für Lebensmittel vorhalten, die den oben genannten Verkaufsflächen entsprechen. Die

unentgeltliche Abholung von Elektro- und Elektronikgeräten ist dann aber auf Wärmeüberträger (z. B. Kühlschrank), Bildschirme, Monitore und Geräte, die Bildschirme mit einer Oberfläche von mehr als 100 cm<sup>2</sup> enthalten, und Geräte beschränkt, bei denen mindestens eine der äußeren Abmessungen mehr als 50 cm beträgt. Für alle übrigen Elektro- und Elektronikgeräte muss der Verreiber geeignete Rückgabemöglichkeiten in zumutbarer Entfernung zum jeweiligen Endnutzer gewährleisten; das gilt auch für kleine Elektrogeräte (s.o.), die der Endnutzer zurückgeben will, ohne ein neues Gerät zu kaufen.

### **Rücknahmepflichten von Verreibern und andere Möglichkeiten der Entsorgung von Elektro- und Elektronikgeräten in der Region Wallonien**

Verreiber, die Elektro- und Elektronikgeräte verkaufen, sind verpflichtet, bei der Lieferung von Neugeräten Altgeräte desselben Typs, die im Wesentlichen die gleichen Funktionen wie die Neugeräte erfüllen, kostenlos vom Endverbraucher zurückzunehmen. Dies gilt auch bei der Lieferung von neuen Elektro- und Elektronikgeräten oder beim Fernabsatz.

Darüber hinaus ist jeder, der Elektro- und Elektronikgeräte auf einer Verkaufsfläche von mindestens 400 m<sup>2</sup> verkauft, verpflichtet, Altgeräte, die in keiner äußeren Abmessung größer als 25 cm sind (Elektrokleingeräte), im Ladengeschäft oder in unmittelbarer Nähe kostenlos zurückzunehmen; die Rücknahme darf in diesem Fall nicht vom Kauf eines Elektro- oder Elektronikgerätes abhängig gemacht werden.

Die Rücknahme von Elektro- und Elektronikgeräten kann auch auf Containerplätzen oder zugelassenen Recyclinghöfen erfolgen. Für weitere Informationen wenden Sie sich bitte an Ihre Gemeindeverwaltung.

# Üdvözljük az AEG honlapján! Köszönjük, hogy a mi készülékünket választotta.



Használattal kapcsolatos tanácsok, prospektusok, hibaelhárítási, szerviz- és javítási információk kérése:

[www.aeg.com/support](http://www.aeg.com/support)

A változtatások jogát fenntartjuk.

## TARTALOM

1. BIZTONSÁGI INFORMÁCIÓK.....	183
2. BIZTONSÁGI UTASÍTÁSOK.....	186
3. ÜZEMBE HELYEZÉS.....	188
4. TERMÉKLEÍRÁS.....	190
5. AZ ELSŐ HASZNÁLAT ELŐTT.....	191
6. NAPI HASZNÁLAT.....	192
7. TOVÁBBI FUNKCIÓK.....	195
8. HASZNOS TANÁCSOK ÉS JAVASLATOK.....	198
9. ÁPOLÁS ÉS TISZTÍTÁS.....	200
10. HIBAELEHÁRÍTÁS.....	201
11. MŰSZAKI ADATOK.....	203
12. ENERGIAHATÉKONYSÁG.....	204
13. KÖRNYEZETVÉDELMI TUDNIVALÓK.....	205

## 1. ⚠ BIZTONSÁGI INFORMÁCIÓK

Az üzembe helyezés és használat előtt gondosan olvassa el a mellékelt útmutatót. A gyártó nem vállal felelősséget a helytelen beszerelés vagy használat miatt keletkezett sérülésekért és károkért. Tartsa biztonságos és elérhető helyen az útmutatót, hogy szükség esetén mindig a rendelkezésére álljon.

### 1.1 Gyermekek és kiszolgáltatót személyek biztonsága

- Ezt a készüléket 8 év feletti gyermekek, csökkent fizikai, érzékelési vagy szellemi képességekkel rendelkező felnőttek, illetve megfelelő tudással vagy gyakorlattal nem rendelkező személyek csak felügyelet mellett, vagy abban az esetben használhatják, ha megfelelő oktatást kaptak a készülék biztonságos használatára, és megértik az

esetleges veszélyeket. A 8 évesnél fiatalabb gyermekek, illetve a súlyos, komplex fogyatékossággal élő személyek állandó felügyelet nélkül nem tartózkodhatnak a készülék közelében.

- Gondoskodjon a gyermekek felügyeletéről, hogy ne játsszanak a készülékkel.
- Minden csomagolóanyagot tartson távol a gyermekektől, és megfelelően ártalmatlanítsa.
- FIGYELEM: Használat közben a készülék és hozzáférhető részei nagyon felforrósodhatnak. A gyermekeket és kedvenc háziállatokat tartsa távol a készüléktől működés közben, és működés után, lehűléskor.
- Ha rendelkezik gyermekbiztonsági zárral a készülék, akkor azt be kell kapcsolni.
- Gyermekek felügyelet nélkül nem végezhetnek tisztítási vagy karbantartási tevékenységet a készüléken.

## 1.2 Általános biztonság

- A készülék kizárólag ételkészítési célra szolgál.
- Ezt a készüléket háztartási célú, beltérben történő használatra tervezték.
- Ez a készülék használható irodákban, szállodai vendégszobákban, panziókban, vendégházakban és más hasonló szálláshelyeken, ahol a használat nem haladja meg a háztartási használat (átlagos) szintjét.
- FIGYELEM: Használat közben a készülék és hozzáférhető részei nagyon felforrósodhatnak. Legyen óvatos, hogy ne érjen a fűtőelemekhez.
- FIGYELEM: Főzőlapon történő főzéskor az olaj vagy zsír felügyelet nélkül hagyása veszélyes lehet, és tűz keletkezhet.
- A füst a túlmelegedés jele. A főzéskor keletkezett tüzet soha ne vízzel oltsa el. Kapcsolja ki a készüléket, és fedje le a lángokat pl. egy tűzálló takaróval vagy fedővel.



- **FIGYELEM:** A készüléket tilos külső kapcsolóeszközzel, például időzítővel ellátni, vagy olyan áramkörre kötni, amelyet rendszeresen be- és kikapcsolnak.
- **VIGYÁZAT:** A főzési folyamatot felügyelni kell (még az automatikus sütési funkciók esetén is). Rövid időtartamú főzéskor a készüléket tartsa folyamatosan felügyelet alatt.
- **FIGYELEM:** Tűzveszély: Ne tároljon semmit a főzőfelületeken.
- Soha ne tegyen a főzőlap felületére fémtárgyakat, mint pl. kések, kanalak, fedők, mivel azok felforrósodhatnak.
- A bútorba való beépítés előtt ne használja a készüléket.
- A készülék tisztításához ne használjon nagy nyomású gőzt.
- Használat után saját gombjával kapcsolja ki a főzőlap adott elemét, és ne hagyatkozzon az edényérzékelésre.
- Ha repedést lát az üvegkerámia / üveg felületen, kapcsolja ki a készüléket, és húzza ki a konnektorból a dugvilláját. Amennyiben a készülék kötésdobozon keresztül közvetlenül csatlakozik az elektromos hálózathoz, vegye ki a biztosítékot a készülék elektromos hálózatról történő leválasztásához. Egyéb esetben forduljon a márkaszervizhez.
- Ha a hálózati kábel megsérül, azt a gyártónak vagy a hivatalos márkaszerviznek, illetve más hasonlóan képzett személynek kell kicserélnie az elektromos veszélyhelyzet elkerülésének érdekében.
- **FIGYELEM:** Kizárólag a főzőlap gyártója által tervezett vagy a főzőlap gyártója által a használati útmutatóban javasolt, illetve a készülékhez mellékelte főzőlapvédő elemet használjon. A nem megfelelő védőelemek használata balesetet okozhat.

## 2. BIZTONSÁGI UTASÍTÁSOK

### 2.1 Üzembe helyezés

#### FIGYELMEZTETÉS!

A készüléket csak képzett személy helyezheti üzembe.

#### FIGYELMEZTETÉS!

Személyi sérülés vagy a készülék károsodásának veszélye áll fenn!

- Távolítsa el az összes csomagolóanyagot.
- Ne helyezzen üzembe, és ne is használjon sérült készüléket.
- Tartsa be a készülékhez mellékelt üzembe helyezési útmutatóban foglaltakat.
- Tartsa meg a minimális távolságot a többi készüléktől és egységtől.
- A készülék nehéz, ezért legyen körültekintő a mozgatásakor. Mindig használjon munkavédelmi kesztyűt és zárt lábbelit.
- A szekrény vágott felületeit megfelelő tömítőanyaggal védje a nedvesség okozta felpúposodás ellen.
- Védje a készülék alját a gőztől és nedvességtől.
- Ne telepítse a készüléket ajtó mellé vagy ablak alá. Ezzel elkerülhető, hogy az ajtó vagy ablak kinyitásával leverje a forró fűzőedényt a készülékről.
- Mindegyik készülék alján hűtőventilátorok találhatók.
- Ha a készüléket fiók fölött helyezi üzembe:
  - Ne tároljon semmi olyan kisméretű tárgyat vagy papírlapot, melyet a ventilátorok beszívhatnak, mivel az megsértheti a hűtőventilátorokat, vagy megrongálhatja a hűtőrendszert.
  - A készülék alja és a fiókban tárolt tárgyak között hagyjon legalább 2 cm távolságot.
- A készülék alatti szekrényből minden elválasztó lapot távolítson el.

### 2.2 Elektromos csatlakozás

#### FIGYELMEZTETÉS!

Tűz- és áramütésveszély.

- Minden elektromos csatlakoztatást szakképzett villanyszerelőnek kell elvégeznie a.
- A készüléket földelni kell.
- Bármilyen beavatkozás előtt a készüléket válassza le az elektromos hálózatról.
- Ellenőrizze, hogy az adattáblán szereplő adatok megfelelnek-e a helyi elektromos hálózat paramétereinek.
- Ellenőrizze, hogy megfelelően van-e üzembe helyezve a készülék. A hálózati vezeték dugója (ha van) és a konnektor közötti gyenge vagy rossz érintkezés miatt a csatlakozás túlságosan felforrósodhat
- Használjon megfelelő típusú hálózati kábelt.
- Ügyeljen arra, hogy a hálózati kábel ne gubancolódjon össze.
- Ellenőrizze, hogy az érintésvédelem ki van-e építve.
- Használjon feszültségmentesítő bilincset a kábel rögzítéséhez.
- Ügyeljen arra, hogy a hálózati kábel vagy dugasa (ha van) ne érjen a forró készülékhez vagy fűzőedényekhez, amikor a készüléket a csatlakozóaljzathoz csatlakoztatja.
- Ne használjon hálózati elosztókat és hosszabbító kábeleket.
- Ügyeljen arra, hogy ne okozzon sérülést a hálózati csatlakozódugón (ha van) és a hálózati kábelben. Ha a hálózati kábel cserére szorul, forduljon a márkaszervizhez vagy egy villanyszerelőhöz.
- A feszültség alatt álló és szigetelt alkatrészek érintésvédelmi részeit úgy kell rögzíteni, hogy szerszám nélkül ne lehessen eltávolítani azokat.
- Csak az üzembe helyezés befejezése után csatlakoztassa a hálózati csatlakozódugót a hálózati csatlakozóaljzatba. Ügyeljen arra, hogy a hálózati dugasz üzembe helyezés után is könnyen elérhető legyen.
- Amennyiben a hálózati konnektor rögzítése laza, ne csatlakoztassa a csatlakozódugót hozzá.
- A készülék csatlakozásának bontására, soha ne a hálózati kábelnél fogva húzza ki

a csatlakozódugót. A kábelt mindig a csatlakozódugónál fogva húzza ki.

- Kizárólag megfelelő szigetelőberendezést alkalmazzon: hálózati túlterhelésvédő megszakítót, biztosítékot (a tokból eltávolított csavaros típusú biztosítékot), földzárlatkioldót és védőrelét.
- Az elektromos készüléket szigetelőberendezéssel kell ellátni, amely lehetővé teszi, hogy minden fázison leválassza a készüléket az elektromos hálózatról. A szigetelőberendezésnek legalább 3 mm-es érintkezőtávolsággal kell rendelkeznie.
- Ha az E3 kód megjelenik a képernyőn, azonnal válassza le a főzőlapot, és ellenőrizze, hogy az elektromos csatlakozás és a hálózati feszültség megfelelő-e.

## 2.3 Használat

### FIGYELMEZTETÉS!

Sérülés-, égés- és áramütésveszély.

- Ne változtassa meg a készülék műszaki jellemzőit.
- Az első használat előtt távolítsa el az összes csomagolóanyagot, tájékoztató címkét és védőfóliát (ha van ilyen).
- Ügyeljen arra, hogy a szellőzőnyílásokat ne zárja el semmi.
- Működés közben ne hagyja felügyelet nélkül a készüléket.
- Minden használat után kapcsolja ki a főzőzónát.
- Soha ne tegyen a főzőzónákra evőeszközöket vagy fedőket. Ezek felforrósodhatnak.
- Ne mőködtesse a készüléket nedves kézzel, vagy amikor az vízzel érintkezik.
- Ne használja a készüléket munka- vagy tárolófelületként.
- Amennyiben a készülék felülete megrepedt, azonnal válassza le a készüléket az elektromos hálózatról. Ez a lépés az áramütés elkerüléséhez szükséges.
- A szívritmus-szabályozóval rendelkező személyek tartsanak legalább 30 cm távolságot a bekapcsolt indukciós főzőzónáktól.

- Amikor az élelmiszert forró olajba helyezi, az olaj kifröccsenhet.
- Ne használjon alufóliát vagy más anyagot a főzőfelület és a főzőedény között, hacsak a készülék gyártója másként nem rendelkezik.
- Csak a gyártó által a készülékhez ajánlott tartozékokat használja.

### FIGYELMEZTETÉS!

Tűz- és robbanásveszély!

- A felforrósított zsírok és olajok gyúlékony gőzöket bocsáthatnak ki. Zsírral vagy olajjal való főzéskor tartsa azoktól távol a nyílt lángot és a forró tárgyakat.
- A nagyon forró olaj által kibocsátott gőzök öngyulladás okozhatnak.
- Az ételmaradékok tartalmazó használt olaj az első használatkor alkalmazott hőfoknál alacsonyabb értéken is tüzet okozhat.
- Ne tegyen gyúlékony anyagot vagy gyúlékony anyaggal szennyezett tárgyat a készülékbe, annak közelébe, illetve annak tetejére.

### FIGYELMEZTETÉS!

A készülék károsodásának veszélye áll fenn!

- Ne helyezzen forró főzőedényt a kezelőpanelre.
- Ne helyezzen forró fedőt a főzőlap üvegfelületére.
- Ne hagyja, hogy a főzőedényből elforrjon a folyadék.
- Ügyeljen arra, hogy ne ejtsen tárgyat vagy főzőedényt a készülékre. A készülék felülete megsérülhet.
- Üres főzőedénnyel vagy főzőedény nélkül ne kapcsolja be a főzőzónákat.
- Az öntöttvasból készült, illetve sérült aljú edények megkarcolhatják az üveg / üveggerámia felületet. Az ilyen tárgyakat mindig emelje fel, ha a főzőfelületen odébb szeretné helyezni őket.

## 2.4 Ápolás és tisztítás

- Rendszeresen tisztítsa meg a készüléket, hogy elkerülje a felület károsodását.
- Tisztítás előtt kapcsolja ki a készüléket, és hagyja lehűlni.

- A készülék tisztításához ne használjon vízsugarat vagy gőztisztítót.
- Tisztítsa meg a készüléket egy puha, nedves kendővel. Csak semleges tisztítószert használjon. Ne használjon súrolószereket, súrolószivacsokat, oldószereket vagy fémtárgyakat, hacsak nincs másként megadva.

## 2.5 Szolgáltatások

- A készülék javítását bízza a márkaszervizre. Mindig eredeti cserealkatrészt használjon.
- A termékben található izzó(k)ra és a külön kapható pótizzókra vonatkozó tudnivalók: Ezek az izzók arra készültek, hogy megfeleljenek a háztartási készülékekben fennálló szélsőséges fizikai feltételeknek, mint például hőmérséklet, rezgés, magas

páratartalom, illetve arra használatosak, hogy jelezzék a készülék működési állapotát. Nem alkalmasak egyéb felhasználásra, valamint helyiségek megvilágítására.

## 2.6 Ártalmatlanítás

### FIGYELMEZTETÉS!

Sérülés- vagy fulladásveszély áll fenn.

- A készülék ártalmatlanítására vonatkozó tájékoztatásért lépjen kapcsolatba a helyi hatóságokkal.
- Válassza le a készüléket az elektromos hálózatról.
- A készülék közelében vágja át a hálózati kábelt, és tegye a hulladékba.

## 3. ÜZEMBE HELYEZÉS

### FIGYELMEZTETÉS!

Lásd a „Biztonság” című fejezetet.

### 3.1 Az üzembe helyezés előtt

A főzőlap üzembe helyezése előtt másolja le az adattábláról az alábbi adatokat. Az adattábla a főzőlap alján található.

Sorozatszám .....

### 3.2 Beépített főzőlapok

Csak azután használhatja a beépített főzőlapot, miután beszerelte azt a szabványoknak megfelelő beépített szekrénybe és munkafelületbe.

### 3.3 Csatlakozókábel

- A főzőlap egy csatlakozókábelrel.
- A megsérült hálózati kábel pótlásához használja a következő vezetéktípust: H05V2V2-F, mely 90 °C-os vagy magasabb hőmérsékletnek is ellenáll. Az egyeres vezetéknek az alábbi táblázat szerinti minimális keresztmetszettel kell rendelkeznie. Forduljon a helyi márkaszervizhez. A csatlakozókábel cseréjét csak képzett villanyszerelő végezheti.

### FIGYELMEZTETÉS!

Az összes elektromos csatlakozást képzett villanyszerelőnek kell kialakítania.

### VIGYÁZAT!

Az érintkező dugókon keresztül történő csatlakoztatás tilos.

### VIGYÁZAT!

Ne sodorja vagy forrassa a vezetékek végeit. Ez tilos!

### VIGYÁZAT!

Ne csatlakoztassa a kábelt érvéghüvely nélkül.

### Egyfázisú csatlakoztatás

1. Távolítsa el az érvéghüvelyt a fekete, barna és kék vezetékekről.
2. Távolítsa el a barna, fekete és kék vezetékek végének szigetelését.
3. Csatlakoztassa a fekete és barna kábelek végét.
4. Helyezzen fel egy új érvéghüvelyt a közös vezeték végére (speciális szerszám szükséges).

5. Csatlakoztassa a két kék kábel végét.
6. Helyezzen fel egy új érvéghüvelyt a közös vezeték végére (speciális szerszám szükséges).

### Kétfázisú csatlakoztatás

1. Távolítsa el az érvéghüvelyt a kék vezetékekről.

2. Távolítsa el a kék vezetékek végének szigetelését.
3. Csatlakoztassa a két kék kábel végét.
4. Helyezzen fel egy új érvéghüvelyt a közös vezeték végére (speciális szerszám szükséges).

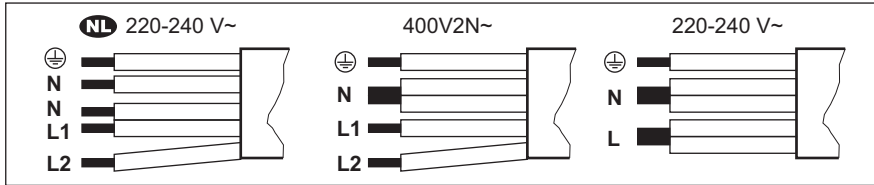

<b>NL</b> 220 - 240 V~	Kétfázisú csatlakoztatás: 400 V2N~	Egyfázisú csatlakoztatás:
<b>5x1,5 mm<sup>2</sup></b>	<b>5x1,5 mm<sup>2</sup> vagy 4x2,5 mm<sup>2</sup></b>	<b>5x1,5 mm<sup>2</sup> vagy 3x4 mm<sup>2</sup></b>
Zöld – sárga	Zöld – sárga	Zöld – sárga
N Kék és kék	N Kék és kék	N Kék és kék
L1 Fekete	L1 Fekete	L Fekete és barna
L2 Barna	L2 Barna	

### 3.4 Összeállítás

Amennyiben a főzőlap páraelszívó alá építi be, tekintse meg a készülékek között minimálisan betartandó távolságokat a páraelszívó üzembe helyezési útmutatójában.

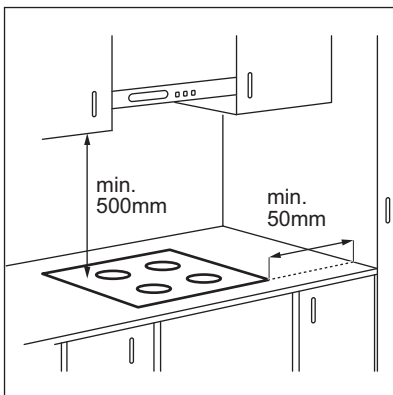

Ha a készüléket egy fiók fölé szereli fel, a főzőlap ventilátora főzés közben

felmelegítheti a fiókban elhelyezett és tárolt eszközöket.

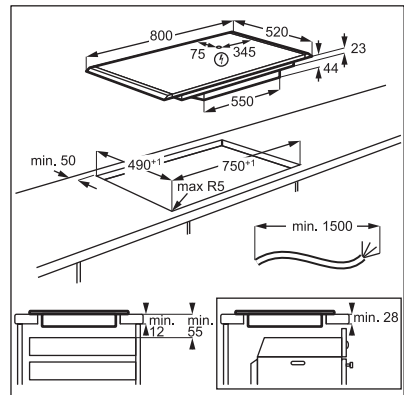

Keresse meg az „AEG indukciós főzőlap telepítése - munkalabra szerelés” című video oktatóanyagot az alábbi ábrán látható teljes név beírásával.



## 4. TERMÉKLEÍRÁS

### 4.1 Főzőfelület elrendezése

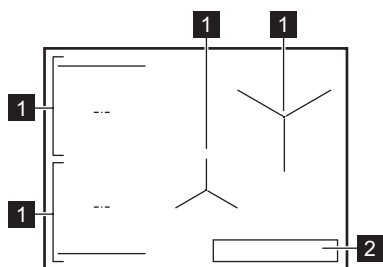

**1** Indukciós főzőzóna

**2** Kezelőpanel



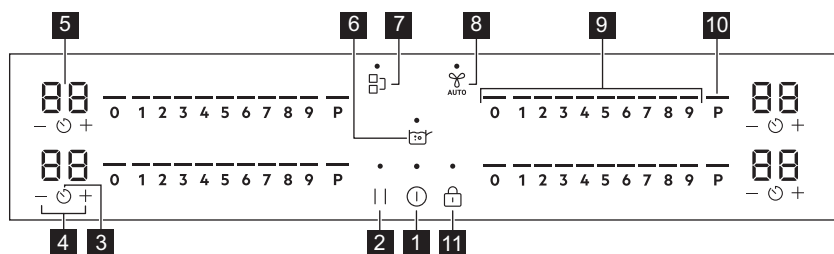

A főzőzónák méretére vonatkozó részletes információkért tekintse meg a „Műszaki adatok” című fejezetet.

### 4.2 Kezelőpanel elrendezés



A készülék üzemeltetéséhez használja az érzékelőmezőket. Kijelzések, visszajelzők és hangok jelzik, hogy mely funkciók működnek.

Érzékelőmező	Funkció	Leírás
<b>1</b> 	Be / Ki	A készülék be- és kikapcsolása.
<b>2</b> 	Szünet	A funkció be- és kikapcsolása.
<b>3</b> 	Időzítő	A funkció beállítása.

Érzékelő	Funkció	Leírás
4	+ / -	Növeli vagy csökkenti az időt.
5	-	Időzítő kijelzés
6		SenseBoil®
7		Bridge
8		Hob*Hood
9	-	Vezérlősáv
10	P	PowerBoost
11		Funkciózár / Gyermekbiztonsági eszköz

### 4.3 Kijelző visszajelzői

Visszajelző	Megnevezés
	Hiba történt.
	OptiHeat Control (maradékhő kijelzése 3 lépésben): főzés folytatása / melegen tartás / maradékhő.

## 5. AZ ELSŐ HASZNÁLAT ELŐTT

### FIGYELMEZTETÉS!

Lásd a „Biztonság” című fejezetet.

### 5.1 Teljesítménykorlátozás

Teljesítménykorlátozás határozza meg, hogy a főzőlap összesen mennyi energiát használ fel, a hálózati biztosítékok korlátain belül.

Alapértelmezés szerint a főzőlap a lehető legmagasabb teljesítményszintre van állítva.

#### A teljesítményszint csökkentése vagy növelése:

- Lépjen be a menübe: nyomja meg és tartsa lenyomva a gombot 3 másodpercig. Ezután nyomja meg és tartsa lenyomva a gombot.

- Addig nyomja az elülső időzítő gombját, míg a **P** megjelenik.
- Nyomja meg az elülső időzítő / gombját a teljesítményszint beállításához.
- A kilépéshez nyomja meg a gombot.

#### Teljesítményszintek

Lásd a „Műszaki adatok” című fejezetet.

### VIGYÁZAT!

Ügyeljen arra, hogy a kiválasztott teljesítményszint megfeleljen az épület áramkörének biztosítékai számára.

### VIGYÁZAT!

Ha a teljesítményszint alacsonyabb, mint 2000 W, vagy azzal egyenlő, akkor nem lehet aktiválni a(z) SenseBoil®.

- P73 — 7350 W
- P15 — 1500 W
- P20 — 2000 W
- P25 — 2500 W
- P30 — 3000 W
- P35 — 3500 W

- P40 — 4000 W
- P45 — 4500 W
- P50 — 5000 W
- P60 — 6000 W

## 6. NAPI HASZNÁLAT

### ⚠ FIGYELMEZTETÉS!

Lásd a „Biztonság” című fejezetet.

### 6.1 Be- és kikapcsolás

A főzőlap be- vagy kikapcsolásához tartsa nyomva a  gombot.

### 6.2 Főzőedény észlelése

Ez a funkció jelzi a főzőedények jelenlétét a főzőlapon, és kikapcsolja a főzőzónákat, ha a főzés során nem észlel főzőedényt.

Ha a főzőedényt egy főzőzónára helyezi, mielőtt kiválasztja a hőfokbeállítást, a kezelősávon megjelenik a 0 fölötti visszajelző.

Ha leveszi a főzőedényt egy aktivált főzőzónáról, és ideiglenesen félreteszi, a megfelelő kezelősáv fölötti visszajelzők villogni kezdenek. Ha 120 másodpercen belül nem helyezi vissza a főzőedényt a bekapcsolt főzőzónára, a főzőzóna automatikusan kikapcsol.

A főzés folytatásához ügyeljen arra, hogy a főzőedényt a megadott időn belül visszahelyezze a főzőzónákra.

### 6.3 A főzőzónák használata

A főzőedényt a kiválasztott főzőzóna közepére helyezze. Az indukciós főzőzónák automatikusan alkalmazkodnak a főzőedény aljának méretéhez.

Két főzőzónán egyszerre főzhet egy nagy főzőedényben a Bridge funkció használatával. A főzőedénynek le kell takarnia mindkét főzőzóna középpontját, de nem nyúlhat túl a területhatár-jelölésen. Ha a főzőedényt a két középpont közé helyezi, a Bridge funkció nem fog bekapcsolni.

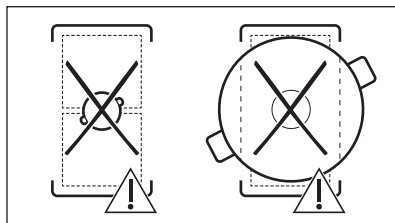
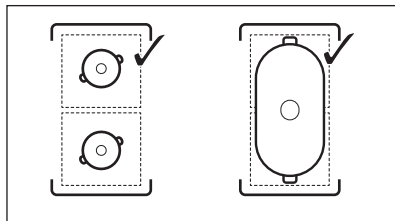

### 6.4 Hőfokbeállítás

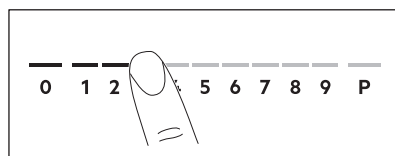

1. Nyomja meg a megfelelő hőfokbeállítást a kezelősávon.

A kezelősáv fölötti visszajelzők a kiválasztott hőfokig világítanak.

2. A főzőzóna kikapcsolásához nyomja meg a 0 gombot.

### 6.5 PowerBoost

A funkció nagyobb teljesítményt tesz elérhetővé az indukciós főzőzónák számára. A funkció csak bizonyos ideig működtethető az indukciós főzőzónák esetén. Ezután az indukciós főzőzóna automatikusan visszkapcsol a legmagasabb hőfokbeállításra.





Lásd a „Műszaki adatok” című fejezetet.

### A funkció bekapcsolása egy főzőzónánál:

érintse meg a **P** mezőt.

**A funkció kikapcsolása:** módosítsa a hőfokbeállítást.

## 6.6 OptiHeat Control (3 lépéses maradékhő visszajelző)

### ⚠ FIGYELMEZTETÉS!

/ / Amíg a visszajelző világít, a maradékhő miatt égési sérülés veszélye áll fenn.

Az indukciós főzőzónák közvetlenül a főzőedény alján adják át az ételkészítéshez szükséges hőt. Az üvegkerámiát a főzőedény hője melegíti fel.

A visszajelzők megjelennek, amikor egy főzőzóna forró. A visszajelzők az éppen használt főzőzónák maradékhő szintjét jelzik:

- főzés folytatása,

- melegen tartás,

- maradékhő.

A visszajelző akkor is megjelenhet, ha:

- ha a szomszédos zónákat használja, az adott zónát azonban nem,
- forró főzőedényt helyez hideg főzőzónára,
- a főzőlapot úgy kapcsolja be, hogy a főzőzóna még mindig forró.

A főzőzóna visszajelzője eltűnik, amikor a főzőzóna lehűlt.

## 6.7 Időzítő

### Visszaszámláló időzítő

A funkcióval beállíthatja, hogy az adott főzőzóna milyen hosszú ideig üzemeljen egyetlen főzési ciklus alatt.

Végezze el a kiválasztott főzőzóna hőfokbeállítását, majd állítsa be a funkciót.

1. Nyomja meg a gombot. 00 jelenik meg az időzítő kijelzőjén.

2. Nyomja meg a vagy gombot az idő beállításához (00-99 perc).

3. Nyomja meg a gombot az időzítő elindításához, vagy várjon 3 másodpercet. Az időzítő megkezdi a visszaszámlálást.

**Az idő módosítása:** válassza ki a főzőzónát a gombbal, majd nyomja meg a vagy gombot.

**A funkció kikapcsolása:** válassza ki a főzőzónát a gombbal, majd nyomja meg a gombot. A hátralévő idő visszaszámlálása 00 eléréséig folytatódik.

Az időzítő befejezi a visszaszámlálást, hangjelzés hallható, és 00 villog. A főzőzóna kikapcsol. A jelzés és villogás kikapcsolásához nyomja meg bármelyik szimbólumot.

## Percszámláló

Ezt a funkciót akkor használhatja, amikor a főzőlap be van kapcsolva, de a főzőzónák nem üzemelnek. A hőfokbeállítás 00-t mutat.

1. Nyomja meg ezt: .
2. Nyomja meg a vagy gombot a idő beállításához.

Az időzítő befejezi a visszaszámlálást, hangjelzés hallható, és 00 villog. A jelzés és villogás kikapcsolásához nyomja meg bármelyik szimbólumot.

**A funkció kikapcsolása:** nyomja meg a , majd a gombot. A hátralévő idő visszaszámlálása 00 eléréséig folytatódik.

## 6.8 Teljesítménykezelés

Ha több zóna aktív, és felvett teljesítményük meghaladja az elektromos hálózat teljesítmény-korlátját, akkor a funkció elosztja a rendelkezésre álló teljesítményt az összes főzőzóna között. A főzőlap szabályozza a hőfokbeállításokat a lakás/ház biztosítékainak védelme érdekében.

- Ha a főzőlap eléri a maximális felvehető teljesítményt (lásd az adattáblát), a főzőzónák teljesítményét automatikusan lecsökkenti.

- Mindig elsőbbséget élvez az elsőként kiválasztott főzőzóna hőfokbeállítása. A fennmaradó teljesítmény a többi főzőzóna között lesz elosztva, azok kiválasztásának sorrendjében.
- A csökkentett teljesítményű főzőzónáknál a kezelőszívá villog, és a lehetséges maximális hőfokbeállításokat mutatja.
- Várjon, amíg a kijelző abbahagyja a villogást, vagy csökkentse az utoljára kiválasztott főzőzóna hőfok-beállítását. A főzőzónák a csökkentett hőfokbeállítással folytatják a működést. Kézzel módosítsa a főzőzónák hőfokbeállítását, ha szükséges.

## 6.9 SenseBoil®

A funkció automatikusan állítja a víz hőmérsékletét, így az nem fut ki, ha elérte a forráspontot.



Amennyiben a használni kívánt főzőzóna maradékhővel (☐ / ☐ / ☐) rendelkezik, hangjelzés hallható, és a funkció nem kapcsol be. A funkció nem működik tapadásmentes főzőedényekkel.

### ⚠ VIGYÁZAT!

Ne használja a funkciót üres főzőedényekkel. A funkció működése közben ne hagyja felügyelet nélkül a főzőlapot.

1. Helyezzen 1–5 l hideg vízzel feltöltött edényeket azokra a főzőzónákra, amelyeknél el szeretné indítani a funkciót. Ha csak egy edényt helyez egy főzőzónára, a funkció automatikusan elindul.
2. A főzőlap bekapcsolásához érintse meg a gombot.
3. A funkció bekapcsolásához érintse meg a gombot.

Villogó jelzés jelenik meg a **P** felett azoknál a főzőzónáknál, amelyeknél a funkció jelenleg használható.

4. Érintse meg bárhol a kiválasztott főzőzóna csúszkáját.

A funkció bekapcsol.

Amint a funkció bekapcsol, a csúszka feletti visszajelzők megjelennek, és az animáció elindul.



Ha 5 másodpercen belül nem helyez edényt egyik főzőzónára sem, a funkció automatikusan kikapcsol.

Amikor a funkció eléri a forráspontot, a főzőlap hangjelzést ad, és a hőfok automatikusan állál az alapértelmezett forralási szintre.

Ha ki szeretné kapcsolni a funkciót a

forráspont elérése előtt, érintse meg a opciót vagy a 0 gombot.

A funkció kikapcsolásához a forráspont elérése után érintse meg a csúszkát, és állítsa be manuálisan a hőfokot.

Ha bekapcsolja Szünet opciót vagy eltávolítja az edényt, a funkció kikapcsol.

Ha valamelyik főzőzónára beállítja a Visszaszámláló időzítő opciót, és a beállított idő letelik, mielőtt a forráspontot elérné az eszköz, a funkció automatikusan kikapcsol.

Tanácsok és tippek:

- A funkció leginkább víz forralásához és burgonya főzéséhez használható.
- Teáskannák és tűzhelyen használható kávéfőző edények esetén előfordulhat, hogy a funkció nem fog tökéletesen működni.
- Töltse meg hideg csapvízzel félig - háromnegyed részig az edényt úgy, hogy 4 cm maradjon szabadon az edény pereméig. Ne töltsön be 1 l-nél kevesebb és 5 l-nél több vizet. Ügyeljen arra, hogy a víz (illetve a víz és a burgonya együttes) tömege 1-5 kg között legyen.

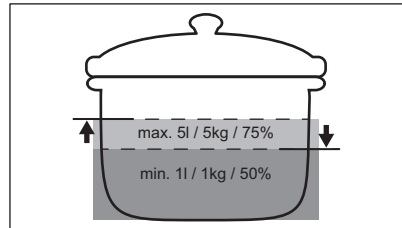

- A legjobb eredmény eléréséhez kizárólag egész, hámozatlan, közepes méretű

burgonyákat használjon. Ügyeljen arra, hogy a burgonyát ne helyezze el túl szorosan.

- A felfűtési fázisban kerülje a többi edény erőteljes kavarást és a párhuzamos főzési folyamatokat más főzőzónákon (pl. olajban történő sütés vagy forralás).
- A funkció működések kerülje a rezgést kibocsátó tevékenységeket (pl. ne használjon mixert, vagy ne tegyen mobiltelefont a főzőlap mellé).
- Az étel és a főzőedény típusától függően a hőfokot a forráspont elérése után módosíthatja.
- A forráspont elérése után adjon hozzá sót.
- Használja fedőt, hogy energiát takarítson meg.

## 6.10 A menü felépítése

A táblázat a főmenü szerkezetét mutatja.



### Felhasználói beállítások

Szimbólum	Beállítás	Lehetséges kiegészítő funkciók
b	Hangjelzések	Be / Ki (–)
P	Teljesítménykorlátozás	15 - 73
H	Páraelszívó mód	0 - 6
E	Riasztási / hibatörténet	A legutóbbi riasztások / hibák listája.

### Felhasználói beállítások megadásához:

nyomja meg és tartsa lenyomva a  gombot

3 másodpercig. Ezután nyomja meg és tartsa lenyomva a  gombot. A bal oldali főzőzónák időzítőjén megjelennek a beállítások.

**Navigálás a menüben:** a menü a beállítási szimbólumból és egy értékből áll. A szimbólum a hátsó időzítőn, az érték pedig az elülső időzítőn jelenik meg. A beállítások közötti navigáláshoz nyomja meg a  gombot az elülső időzítőn. Nyomja meg a  vagy  gombot az elülső időzítőn a beállítás értékének módosításához.

**A menüből való kilépéshez:** nyomja meg a  gombot.

### OffSound Control

A hangjelzéseket a Menü > Felhasználói beállítások menüpontban be-/kikapcsolhatja.



Lásd a „Menü felépítése” című részt.

Ha a hangok ki vannak kapcsolva, a következő események bekövetkeztekor mindenképpen hallható hangjelzés:

- megéri a  gombot,
- az időzítő lejár,
- megnyom egy nem használható szimbólumot.

## 7. TOVÁBBI FUNKCIÓK

### 7.1 Automatikus kikapcsolás

**A funkció automatikusan kikapcsolja a főzőlapot, ha:**

- az összes főzőzóna ki van kapcsolva,
- nem végzett hőfokbeállítást vagy ventilátorsebesség-beállítást a főzőlap bekapcsolása után,
- több mint 10 másodpercig valamivel (pl. edény, konyharuha stb.) letakarta a kezelőpanelt, vagy ráöntött valamit. Hangjelzés hallható, és a főzőlap kikapcsol. Távolítsa el a tárgyat a kezelőpanelről, vagy tisztítsa meg.



- a főzőlap túlságosan felmelegszik (pl. egy lábasból elforr a folyadék). Mielőtt ismét használná a főzőlapot, várja meg, hogy a főzőzóna lehűljön.
- nem állít le egy főzőzónát, illetve nem módosítja a hőfokbeállítást. Bizonyos idő után a főzőlap kikapcsol.

**Kapcsolat a hőfokbeállítás és az idő között, melynek elteltével a főzőlap kikapcsol:**

Hőfokbeállítás	A főzőlap kikapcsol ennyi idő után
1 - 2	6 óra
3 - 4	5 óra
5	4 óra
6 - 9	1,5 óra

## 7.2 Szünet

Ez a funkció az összes üzemelő főzőzóna hőmérsékletét a legalacsonyabb értékre állítja.

Amikor a funkció működik, a  és a  gomb használható. Minden egyéb szimbólum le van zárva a kezelőpaneelen.

Ez a funkció nem állítja le az időzítési funkciókat.

**1. A funkció bekapcsolásához:** nyomja meg a  gombot.

A hőfokbeállítás 1-es szintre mérséklődik.

**2. A funkció kikapcsolása:** nyomja meg a  gombot.

Az előző hőfokbeállítás megjelenik.

## 7.3 Funkciózár

A főzőlap működése közben zárolhatja a kezelőpanelt. Megelőzi a hőfokbeállítás

Először végezze el a hőfokbeállítást.

**A funkció bekapcsolásához:** nyomja meg a  gombot.

**A funkció kikapcsolásához:** nyomja meg újra a  gombot.





A funkció kikapcsol, amikor Ön kikapcsolja a főzőlapot.

## 7.4 Gyermekbiztonsági eszköz

Ez a funkció megakadályozza a főzőlap véletlen működtetését.

**A funkció bekapcsolásához:** nyomja meg a  gombot. Ne végezzen semmilyen hőfokbeállítást. Nyomja meg és tartsa

lenyomva a  gombot 3 másodpercig, amíg a szimbólum fölötti visszajelző meg nem jelenik. Kapcsolja ki a főzőlapot a  gombbal.





Amikor a főzőlapot kikapcsolja, a funkció bekapcsolva marad. A  fölötti visszajelző világít.

**A funkció kikapcsolásához:** nyomja meg a

 gombot. Ne végezzen semmilyen hőfokbeállítást. Nyomja meg és tartsa

lenyomva a  gombot 3 másodpercig, amíg a szimbólum fölötti visszajelző el nem tűnik.

Kapcsolja ki a főzőlapot a  gombbal.

**Főzés bekapcsolt funkcióval:** nyomja meg a  gombot, majd nyomja meg  gombot 3 másodpercig, amíg a szimbólum fölötti kijelző el nem tűnik. Működtetheti a főzőlapot.

Amikor a főzőlapot a  gombbal kikapcsolja, a funkció újra működik.

## 7.5 Bridge





A funkció akkor működik, ha két zóna középpontját fedi le a főzőedény. A főzőedények helyes elhelyezésére vonatkozó további információk a „Főzőzónák használata” című fejezetben található.

A SenseBoil® működése közben a funkció nem működik.

Ez a funkció két bal oldali főzőzónát kapcsol össze, és azok egy zónaként üzemelnek.

Először végezze el az egyik bal oldali főzőzóna hőfokbeállítását.

**A funkció bekapcsolása:** érintse meg a  gombot. A hőfok beállításához vagy módosításához érintse meg a szabályzógombok egyikét.

**A funkció kikapcsolása:** érintse meg a  gombot. A főzőzónák egymástól függetlenül működnek.

## 7.6 Hob<sup>2</sup>Hood

Ez egy korszerű automatikus funkció, mely a főzőlapot összekapcsolja a speciális páraelszívóval. A főzőlap és a páraelszívó is infravörös jelekkel kommunikál. A ventilátor sebességét a készülék automatikusan határozza meg a beállított üzemmód és a főzőlapon levő legmelegebb főzőedény alapján. A ventilátor kézzel is működtethető a főzőlapról.



A legtöbb páraelszívónál a távvezérlő rendszer gyárilag ki van kapcsolva. Kapcsolja be a funkció használata előtt. További információkért olvassa el a páraelszívó használati utasítását.

### A funkció automatikus működése

A funkció automatikus működtetéséhez állítsa az automatikus üzemmódot H1 – H6 értékre. A főzőlap eredetileg erre van beállítva: H5. A páraelszívó a főzőlap működtetésére reagál. A főzőlap automatikusan érzékeli a főzőedény hőmérsékletét, és ehhez állítja a ventilátor sebességét.

### Automatikus üzemmódok

	Automatikus világítás	Forralás <sup>1)</sup>	Sütés <sup>2)</sup>
H0	Ki	Ki	Ki
H1	Be	Ki	Ki
H2 <sup>3)</sup>	Be	1. ventilátor-sebesség	1. ventilátor-sebesség
H3	Be	Ki	1. ventilátor-sebesség
H4	Be	1. ventilátor-sebesség	1. ventilátor-sebesség
H5	Be	1. ventilátor-sebesség	2. ventilátor-sebesség

	Automatikus világítás	Forralás <sup>1)</sup>	Sütés <sup>2)</sup>
H6	Be	2. ventilátor-sebesség	3. ventilátor-sebesség

**1)** A főzőlap érzékeli a forralás műveletét, és automatikus üzemmódban ennek megfelelően állítja be a ventilátor sebességét.

**2)** A főzőlap érzékeli a sütés műveletét, és automatikus üzemmódban ennek megfelelően állítja be a ventilátor sebességét.

**3)** Ez az üzemmód bekapcsolja a ventilátort és a világítást, és nem veszi figyelembe a hőmérsékletet.

### Az automatikus üzemmód módosítása

1. Kapcsolja ki a főzőlapot.
2. Nyomja meg a gombot 3 másodpercig. A kijelző bekapcsol, majd kikapcsol.
3. Nyomja meg a gombot 3 másodpercig.
4. Nyomja meg a gombot néhányszor, amíg a **H** meg nem jelenik.
5. Nyomja meg az időzítő gombját egy automatikus üzemmód kiválasztásához.



Kapcsolja ki a funkció automatikus üzemmódját, ha a páraelszívót közvetlenül a páraelszívó kezelőpaneljéről szeretné működtetni.





Amikor befejezi a főzést, és kikapcsolja a főzőlapot, a páraelszívó ventilátora még egy bizonyos ideig működhet. Ezen idő elteltével a rendszer automatikusan kikapcsolja a ventilátort, és a ventilátor véletlen bekapcsolásának elkerülése érdekében a következő 30 másodpercben nem engedélyezi a bekapcsolást.

### A ventilátor-sebesség kézi beállítása

A funkciót kézzel is működtetheti. Ehhez

nyomja meg a gombot a főzőlap működése közben. Ezzel a lépéssel kikapcsolja a funkció automatikus üzemmódját, és lehetővé válik a ventilátor

sebességének kézi beállítása. A  gomb minden egyes megnyomásával a ventilátor sebessége egy fokozattal nő. Amikor eléri az erős fokozatot, és ismét megnyomja a  gombot, a ventilátor sebességét 0 értékre állítja, és a páraelszívó ventilátor kikapcsol. A ventilátor ismételt elindításához 1.

fokozatban, nyomja meg a  gombot.



A funkció automatikus működésének bekapcsolásához kapcsolja ki a főzőlapot, majd ismét kapcsolja be.

### A világítás bekapcsolása

A főzőlap beállítható úgy, hogy minden egyes bekapcsolásakor automatikusan bekapcsolja a világítást. Ehhez állítsa be az automatikus H1 – H6 üzemmódok egyikét.



A főzőlap kikapcsolása után 2 perccel a páraelszívó világítása is kikapcsol.

## 8. HASZNOS TANÁCSOK ÉS JAVASLATOK



### FIGYELMEZTETÉS!

Lásd a „Biztonság” című fejezetet.

### 8.1 Főzőedény



Az indukciós főzőzónáknál egy erős elektromágneses mező hozza létre nagyon gyorsan a hőt a főzőedényben.

Az indukciós főzőzónákat megfelelő edényekkel használja.

- A túlmelegedés megelőzése és a zónák teljesítményének javítása érdekében a főzőedénynek a lehető legvastagabbnak és leglaposabbnak kell lennie.
- Ügyeljen arra, hogy a főzőedények alja tiszta és száraz legyen, mielőtt a főzőlapra helyezi azokat.
- Mindig ügyeljen arra, hogy ne csúsztassa vagy dörzsölje a főzőedényt az üveg széleihez, sarkaihoz vagy az oldalsó szegélyhez, mert az üvegfelület megtörhet vagy károsodhat.

#### A főzőedény anyaga

- **megfelelő:** öntöttvas, acél, zománcozott acél, rozsdamentes acél, többrétegű főzőedényalj (a gyártó által megfelelőnek jelölve).
- **nem megfelelő:** alumínium, réz, sárgaréz, üveg, kerámia, porcelán.

### A főzőedény akkor megfelelő indukciós tűzhelylaphoz, ha:

- egy kevés víz nagyon gyorsan felforr a legmagasabb hőfokra beállított zónán.
- a mágnes rátapad a főzőedény aljára.

#### Főzőedényméretek

- Az indukciós főzőzónák automatikusan alkalmazkodnak a főzőedény aljának méretéhez.
- A főzőzóna hatékonysága összefügg a főzőedény átmérőjével. Az ajánlott minimumnál kisebb átmérőjű főzőedény csak egy részét veszi fel a főzőzóna által leadott energiának.
- Az optimális főzési eredmény érdekében ne használjon olyan főzőedényt, amely nagyobb a „Főzőzónák specifikációi” részben megadott méretnél. Főzés közben ne tartsa közel a főzőedényt a kezelőpanelhez. Ez befolyásolhatja a kezelőpanel funkcióit vagy véletlenül bekapcsolhatja a főzőlap funkcióit.



Lásd a „Műszaki adatok” c. részt.

### 8.2 Működés közben hallható hangok

#### Ha a következőt hallja:

- recsegés: a főzőedény különböző anyagokból készült (szendvicskonstrukció).

- fűtyülés: a főzőzónát magas teljesítményszinten használja, és az edény különböző anyagokból készült (szendvicskonstrukció).
- zümmögés: magas teljesítményszintet használ.
- kattogás: elektromos kapcsolat megy végbe.
- sziszegés, zümmögés: a ventilátor üzemel.

**Ezek a zajok normális jelenségnek számítanak, és nem jelentenek meghibásodást.**

### 8.3 Öko Timer (Eco időzítő)

Az energiatakarékosság érdekében a főzőzóna fűtőegysége korábban kikapcsol a

visszaszámlálásos időzítő hangjelzésénél. A működés időbeli különbsége a hőfok beállításától és a főzési idő hosszától függ.

### 8.4 Egyszerűsített főzési útmutató

A főzőzóna hőfokbeállítása és energiafogyasztása közötti kapcsolat nem lineáris. A hőfokbeállítás növelésekor a főzőzóna energiafogyasztása nem arányosan emelkedik. Azaz, a közepes hőfokbeállítású főzőzóna a névleges energiafogyasztásának felénél kevesebb energiát fogyaszt.



A táblázatban szereplő adatok csak útmutatásul szolgálnak.

Hőfokbeállítás	Használja az alábbiakhoz:	Idő (perc)	Tipp
1	Főtt ételek melegen tartása.	szükség szerint	Tegyen fedőt a főzőedényre.
1 - 2	Hollandi mártás készítése; vaj, csokoládé, zselatin olvasztása.	5 - 25	Időnként keverje meg.
2	Könnnyű omlett és sült tojás megszilárdítása.	10 - 40	Fedővel lefedve készítse.
2 - 3	Rizs és tejalapú ételek főzése, kész-ételek felmelegítése.	25 - 50	A folyadék mennyisége legalább kétszerese legyen a rizsének, a főzés felidejében keverje meg a tejalapú ételeket.
3 - 4	Párolt zöldség, hal, hús.	20 - 45	Adjon hozzá néhány evőkanál vizet. Ellenőrizze a víz mennyiségét a folyamat során.
4 - 5	Párolt burgonya és más zöldségek.	20 - 60	Az edény alját töltsen fel 1-2 cm vízzel. Ellenőrizze a víz szintjét a folyamat során. Tartsa a fedelet az edényen.
4 - 5	Nagyobb mennyiségű étel, raguk és levesek főzése.	60 - 150	Legfeljebb 3 l folyadék plusz a hozzávalók.
6 - 7	Kíméletes sütés: bécsi szelet, borjú cordon blue, borda, húspogácsa, kolbász, máj, rántás, tojás, palacsinta és fánk.	szükség szerint	Szükség esetén fordítsa meg.
7 - 8	Erős sütés, pirított vagdaltak, bélszín, marhaszeletek.	5 - 15	Szükség esetén fordítsa meg.
9	Víz forralása, tészta kifőzése, hús barnítása (gulyás, serpenyős sülték), burgonya bő olajban sütése.		
<b>P</b>	Nagy mennyiségű víz forralása. PowerBoost bekapcsolva.		

## 8.5 JavaslatoK és tanácsok a Hob<sup>2</sup>Hood funkcióhoz

Ha a főzőlapot a funkcióval működteti:

- Óvja a páraelszívó paneljét a közvetlen napfénytől.
- Ne irányítson halogén lámpát a páraelszívó paneljére.
- Ne takarja le a főzőlap kezelőpaneljét.
- Ne szakítsa meg a jelet a főzőlap és a páraelszívó között (pl. kézzel, a főzőedény fogantyújával vagy magas edénnyel).  
Lásd a képet.

**Az alábbi képen látható páraelszívó csak illusztrációs célt szolgál.**

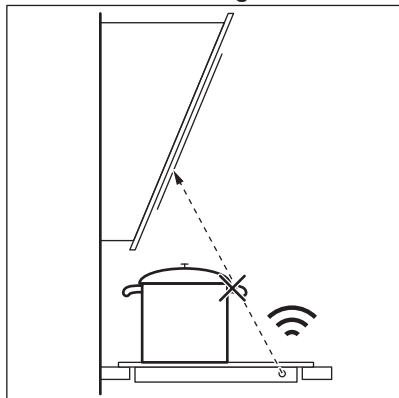

Előfordulhat, hogy egyéb távirányítású készülékek akadályozzák a vezérlőjelet. Ne használjon ilyen készülékeket a főzőlap közelében, miközben a Hob<sup>2</sup>Hood be van kapcsolva.

### Páraelszívók a Hob<sup>2</sup>Hood funkcióval

A jelen funkcióval működő páraelszívók teljes választékának megtekintéséhez látogasson el a fogyasztói weboldalunkra. A jelen funkcióval működő AEG páraelszívóknak  szimbólummal kell rendelkezniük.

## 9. ÁPOLÁS ÉS TISZTÍTÁS



### FIGYELMEZTETÉS!

Lásd a „Biztonság” című fejezetet.

### 9.1 Általános információ

- Minden használat után tisztítsa meg a főzőlapot.
- Mindig olyan főzőedényeket használjon, amelyeknek tiszta az alja.
- A felületen található kis karcok vagy foltok nem befolyásolják a főzőlap működését.
- A főzőlap felületének tisztításához használjon megfelelő tisztítószeret.
- Mindig használjon üvegfelületű főzőlapokhoz ajánlott kaparót. A kaparót csak kiegészítő eszközként használja az

üveg tisztításához a szokásos tisztítási eljárás után.



### FIGYELMEZTETÉS!

Az üvegfelület tisztításához ne használjon kést vagy más éles fémeszközöt.

- Az oldalsó fémszegély tisztításához csak mosogatószeret használjon, meleg vízzel. Egy ronggyal tisztítsa meg és törölje le a szegélyt.



### FIGYELMEZTETÉS!

Ne használjon enyhén sűrű polírozó tisztítószeret, semmilyen polírozó tisztítószeret, kaparót vagy a szivacs kemény rétegét az oldalsó szegélyek tisztításához.



- Az üvegfelület és az oldalsó szegély közötti résben szennyeződés és apró ételdarabok halmozódhatnak fel. Használjon fából készült fogpiszkálót az üvegfelület és az oldalsó szegély közötti rés tisztításához.

#### FIGYELMEZTETÉS!

Ne használjon éles fémeszközöket a rés tisztításához, mivel ezek kitágíthatják a rést, és károsíthatják az oldalsó szegélyt vagy az üvegfelületet.

## 9.2 A főzőlap tisztítása

- **Azonnal távolítsa el:** a megolvadt műanyagot, folpackot, sót, cukrot,

valamint a cukortartalmú ételeket, ellenkező esetben a szennyeződés károsíthatja a főzőlapot. Az égési sérülés megelőzésére körültekintéssel járjon el. Állítsa éles szögben az üvegkerámia felületre a kaparókést, majd csúsztassa végig a pengét a felületen.

- **Távolítsa el, ha a főzőlap kellően lehűlt:** vízkőgyűrűk, vízgyűrűk, zsírfoltok, fényes fémes elszíneződések. Karcmentes tisztítószerrel és nedves ronggyal tisztítsa meg a főzőlapot. Tisztítás után törölje szárazra a főzőlapot egy puha ronggyal.
- **Fényes, fémes elszíneződés eltávolítása:** ecetes vízzel megnedvesített ruhával tisztítsa meg az üvegfelületet.







# 10. HIBAEELHÁRÍTÁS





#### FIGYELMEZTETÉS!

Lásd a „Biztonság” című fejezetet.

## 10.1 Mi a teendő, ha ...

Probléma	Lehetséges ok	Megoldás
Nem lehet elindítani vagy üzemeltetni a főzőlapot.	A főzőlap nincs csatlakoztatva az elektromos hálózathoz, vagy csatlakoztatása nem megfelelő.	Ellenőrizze, hogy a főzőlap megfelelően van-e csatlakoztatva az elektromos hálózathoz.
	Leolvadt a biztosíték.	Ellenőrizze, hogy a biztosíték okozza-e a meghibásodást. Ha a biztosíték többször is leolvad, hívjon szakképzett villanyszerelőt.
	Nem végezte el a hőfokbeállítást 60 másodpercen belül.	Indítsa el újra a főzőlapot, és 60 másodpercen belül állítsa be a hőfokot.
	2 vagy több érzékelőmezőt érintett meg egyszerre.	Csak egy érzékelőmezőt érintsen meg.
	A Szünet funkció működik.	Lásd a „Szünet” című részt.
Folyamatos hangjelzés hallható.	Víz vagy zsírfoltok vannak a kezelőpanelen.	Tisztítsa meg a kezelőpanelen.
	Az elektromos csatlakoztatás nem megfelelő.	Feszültségmentesítse a főzőlapot. A készülék telepítésének ellenőrzéséhez forduljon szakképzett villanyszerelőhöz.

Probléma	Lehetséges ok	Megoldás
A maximális hőfok nem állítható be a főzőzónák egyikére.	A többi zóna a lehetséges maximális energiameennyiséget igényli. A főzőlap normálisan működik.	Csökkentse a hőfokbeállítást az ugyanazon fázisra kötött többi főzőzónánál. Lásd a „Teljesítménykezelés” című részt.
Hangjelzés hallható, és a főzőlap kikapcsol. Hangjelzés hallható amikor a főzőlap kikapcsol.	Letakart egy vagy több érzékelőmezőt.	Vegyen le minden tárgyat az érzékelőmezőkről.
A főzőlap kikapcsol.	Letakarta a  érzékelőmezőt.	Vegyen le minden tárgyat az érzékelőmezőről.
Nem kezd világítani a maradék hő visszajelző.	A főzőzóna még nem forrosodott fel, mert csak rövid ideje van működésben, vagy az érzékelő sérült/meghibásodott.	Ha a főzőzóna elég ideig működött, és forrónak kellene lennie, forduljon a márkaszervizhez.
A Hob <sup>2</sup> Hood funkció nem működik.	Letakarta a kezelőpanelt.	Távolítsa el a tárgyat a kezelőpanelről.
	Nagyon magas főzőedényt használ, mely árnyékolja a jelet.	Használjon alacsonyabb főzőedényt, válasszon egy másik főzőzónát vagy vezérelje manuálisan a páraelszívót.
A kezelőpanel használat közben felforrósodik.	A főzőedény túl nagy, vagy túl közel helyezte a kezelőpanelhez.	Ha lehetséges, tegye a nagy főzőedényeket a hátsó főzőzónákra.
Nincs hangjelzés, amikor megérinti a kezelőpanel érzékelőmezőit.	A hangjelzések ki vannak kapcsolva.	Kapcsolja be a hangjelzéseket. Lásd a „Napi használat” című részt.
A szimbólum feletti visszajelző  megjelenik.	A Gyermekebiztonsági eszköz vagy Funkciózár funkció működik.	Lásd a „Gyermekebiztonsági eszköz” és a „Funkciózár” című részt.
A kezelőszáv villog.	Nincs főzőedény a főzőzónára helyezve, vagy a főzőzónát az edény nem fedi le teljesen.	A főzőedényt úgy helyezze a főzőzónára, hogy teljesen lefedje azt.
	A főzőedény nem megfelelő típusú.	Használjon indukciós főzőlapokhoz megfelelő főzőedényeket. Olvassa el a „Hasznos tanácsok és javaslatok” c. fejezetet.
	A főzőedény aljának átmérője túl kicsi a zónához.	Megfelelő méretű főzőedényt használjon. Lásd a „Műszaki adatok” c. részt.
 és  egyszerre jelenik meg.	A teljesítmény túl alacsony a nem megfelelő főzőedény miatt, vagy az edény üres.	Használjon megfelelő típusú főzőedényt. Olvassa el a „Hasznos tanácsok és javaslatok” és a „Műszaki adatok” c. fejezetet. Ne kapcsolja be a főzőzónát, ha a rajta levő edény üres.
 és  egyszerre jelenik meg.	Az edény üres, vagy a víztől eltérő folyadékot, pl. olajat tartalmaz.	Ne használja a funkciót víztől eltérő folyadékokkal.

Probléma	Lehetséges ok	Megoldás
 és  egyszerre jelenik meg.	Túl sok vagy túl kevés víz van az edényben. Víz és burgonya helyett más ételt főzött. A forráspont ezért időben eltolódott, és a SenseBoil® funkció nem tudott megfelelően működni.	A SenseBoil® funkcióval kizárólag vizet és burgonyát forraljon. Olvassa el a „Hasznos tanácsok és javaslatok” c. fejezetet.
Hangjelzés hallható, a  főlőtti visszajelzők villognak, és a SenseBoil® funkció nem indul el.	Egyik főzőzóna sem áll készen a SenseBoil® funkció használatára. A kiválasztott főzőzónának még némi maradék hővel rendelkeznek, vagy még használatban vannak.	Fejezze be a korábbi főzési műveletet, és válasszon egy maradék hőtől mentes, szabad főzőzónát.
A(z) SenseBoil® funkció nem működik.	A főzőlap teljesítménye túl alacsony.	Állítsa a teljesítményszintet magasabb értékre. Ügyeljen arra, hogy a kiválasztott teljesítményszint megfeleljen az épület áramkörének biztosítékai számára. Lásd „Az első használat előtt” > „Teljesítménykorlátozás” című részt.
 és egy szám jelenik meg.	Hiba lépett fel a főzőlapban.	Kapcsolja ki a főzőlapot, majd 30 másodperc elteltével kapcsolja be újra. Amennyiben a  jelzés ismét megjelenik, feszültségmentesítse a főzőlapot. 30 másodperc múlva csatlakoztassa újra a főzőlapot. Ha a probléma továbbra is fennáll, forduljon a márkaszervizhez.

## 10.2 Ha nem talál megoldást...

Ha nem talál megoldást egyedül a problémára, forduljon a márkakereskedőhöz vagy a hivatalos márkaszervizhez. Adja meg az adatokat az adattábláról. Ellenőrizze, hogy a főzőlapot megfelelően üzemeltette-e. Ha nem megfelelően üzemeltette a készüléket,

az ügyfélszolgálat szerelője vagy az eladó kiszállása nem lesz ingyenes, még a garanciális időszakban sem. A garanciális időszakokkal és a márkaszervizekkel kapcsolatos tájékoztatást a jótállási jegyben találja meg.

## 11. MŰSZAKI ADATOK

### 11.1 Adattábla

Modell: NII84B10AB  
Típus: 62 D4A 01 AA  
Indukció 7.35 kW  
Sorozatszám .....  
AEG

Termékszám (PNC) 949 598 032 00  
220 - 240 V / 400 V 2N, 50 Hz  
Készült: Németország  
7.35 kW



## 11.2 Főzőzónák jellemzői

Főzőzóna	Névleges teljesítmény (maximális hőfokbeállítás) [W]	PowerBoost [W]	Power-Boost maximális időtartam [perc]	Főzőedény átmérője [mm]
Bal első	2300	3200	10	125 - 210
Bal hátsó	2300	3200	10	125 - 210
Középső első	1400	2500	4	125 - 145
Jobb hátsó	2300	3600	10	205 - 240

A főzőzónák teljesítménye kis mértékben különbözhet a táblázatban megadott adatoktól. A főzőedény anyagától és méretétől függően változhat.

Az optimális főzési eredmény érdekében olyan főzőedényt használjon, melynek átmérője nem haladja meg a táblázatban szereplő átmérőt.

## 12. ENERGIAHATÉKONYSÁG

### 12.1 Termékismertető

Modellazonosító	NII84B10AB	
Főzőlap típusa	Beépített főzőlap	
Főzőzónák száma	4	
Fűtési technológia	Indukció	
Kör alakú főzőzónák átmérője (Ø)	Bal első Bal hátsó Középső első Jobb hátsó	21.0 cm 21.0 cm 14.5 cm 24.0 cm
Energiafogyasztás főzőzónánként (EC electric cooking)	Bal első Bal hátsó Középső első Jobb hátsó	179.6 Wh/kg 189.1 Wh/kg 180.2 Wh/kg 185.2 Wh/kg
Főzőlap energiafogyasztása (EC electric hob)	183.5 Wh/kg	

IEC / EN 60350-2 - Háztartási elektromos főzőkészülékek – 2. rész: Főzőlapok – A teljesítmény mérésének módszerei.



A főzőfelületre vonatkozó energiafogyasztási értékeket az egyes főzőzónák jelöléseivel lehet beazonosítani.

### 12.2 Energiatakarékosság

A mindennapi főzés során energiát takaríthat meg, ha követi az alábbi tanácsokat.

- Víz melegítésekor csak a szükséges vízmennyiséget használja.
- Lehetőség szerint mindig tegyen fedőt a főzőedényre.
- A főzőedényt a főzőzóna közepére helyezze.
- A maradékhot használja az étel melegen tartásához vagy felolvasztásához.

## 13. KÖRNYEZETVÉDELMI TUDNIVALÓK

A  következő jelzéssel ellátott anyagokat hasznosítsa újra. Újrahasznosításhoz tegye a megfelelő konténerekbe a csomagolást. Járuljon hozzá környezetünk és egészségünk védelméhez, és hasznosítsa újra az elektromos és elektronikus hulladékot. A 

tiltó szimbólummal ellátott készüléket ne dobja a háztartási hulladék közé. Juttassa el a készüléket a helyi újrahasznosító telepre, vagy lépjen kapcsolatba a hulladékkezelésért felelős hivatallal.

## Velkomin(n) til AEG! Þakka þér fyrir að velja heimilistækið okkar.



Fá leiðbeiningar um notkun, bæklinga, bilanaleit, þjónustu- og viðgerðarupplýsingar.  
[www.aeg.com/support](http://www.aeg.com/support)

Með fyrirvara á breytingum.

### EFNISYFIRLIT

1. ÖRYGGISUPPLÝSINGAR.....	206
2. ÖRYGGISLEIÐBEININGAR.....	208
3. UPPSETNING.....	210
4. VÖRULÝSING.....	212
5. FYRIR FYRSTU NOTKUN.....	214
6. DAGLEG NOTKUN.....	214
7. VIÐBÓTARSTILLINGAR.....	217
8. GÓÐ RÁÐ.....	220
9. UMHIRÐA OG HREINSUN.....	222
10. BILANALET.....	222
11. TÆKNIGÖGN.....	224
12. ORKUNÝTNI.....	225
13. UMHVERFISMÁL.....	226

## 1. ⚠ ÖRYGGISUPPLÝSINGAR

Fyrir uppsetningu og notkun heimilistækisins skal lesa meðfylgjandi leiðbeiningar vandlega. Framleiðandinn ber ekki ábyrgð á neinum meiðslum eða skemmdum sem leiða af rangri uppsetningu eða notkun. Geymdu alltaf leiðbeiningarnar á öruggum stað þar sem auðvelt er að nálgast þær til síðari notkunar.

### 1.1 Öryggi barna og viðkvæmra einstaklinga

- Börn, 8 ára og eldri og fólk með minnkaða líkamlega-, skyn- eða andlega getu, eða sem skortir reynslu og þekkingu, mega nota þetta tæki, ef þau eru undir eftirliti eða hafa verið veittar leiðbeiningar varðandi örugga notkun tækisins og ef þau skilja hættuna sem því fylgir. Halda skal börnum yngri en 8 ára gömlum og fólki með mjög miklar og flóknar fatlanir frá heimilistækinu, nema þau séu undir stöðugu eftirliti.

- Hafa ætti eftirlit með börnum til að tryggja að þau leiki sér ekki með.
- Haltu öllum umbúðum frá börnum og fargaðu þeim á viðeigandi hátt.
- VIÐVÖRUN: Heimilistækið og aðgengilegir hlutar þess hitna meðan á notkun stendur. Haltu börnum og gæludýrum fjarri heimilistækinu þegar það er í notkun og þegar það kólnar.
- Ef heimilistækið er með barnalæsingu ætti hún að vera virkjuð.
- Börn eiga ekki að hreinsa eða framkvæma notandaviðhald á heimilistækinu án eftirlits.

## 1.2 Almenn öryggi

- Þetta heimilistæki er eingöngu ætlað til matreiðslu.
- Þetta heimilistæki er hannað til notkunar innanhúss á heimilum.
- Þetta heimilistæki má nota á skrifstofum, í herbergjum hótela, herbergjum gestahúsa, bændagistingum og öðrum sambærilegum gistirýmum þar sem notkun er ekki meiri en almenn heimilisnotkun.
- VIÐVÖRUN: Heimilistækið og aðgengilegir hlutar þess hitna meðan á notkun stendur. Auðsýna ætti aðgát til að forðast að snerta hitaelementin.
- VIÐVÖRUN: Eldun án eftirlits með fitu eða olíu á eldunarhellu getur verið hættuleg og leitt til eldsvoða.
- Reykur er ummerki um ofhitnun. Aldrei skal nota vatn til að slökkva eld sem kemur upp við eldun. Slökktu á tækinu og breiddu yfir logana, til dæmis með eldteppi eða loki.
- VIÐVÖRUN: Ekki má veita rafmagni að heimilistækinu gegnum utanáliggjandi skiptibúnað, eins og tímastilli, eða tengja það við rafrás sem veita kveikir og slekkur reglulega á.
- VARÚÐ: Eldunarferlið verður að vera undir eftirliti (jafnvel þó að notast sé við sjálfvirkar eldunaraðgerðir). Stutt eldunarferli verður stöðugt að vera undir eftirliti.

- VIÐVÖRUN: Hætta á eldsvoða: Geymið ekki hluti á eldunaryfirborðinu.
- Málmhluti eins og hnífa, gaffla, skeiðar og lok skal ekki leggja ofan á helluborðið því þeir geta orðið heitir.
- Ekki má nota heimilistækið fyrr en innbyggðað virkið hefur verið uppsett.
- Notaðu ekki gufuhreinsibúnað til að hreinsa heimilistækið.
- Eftir notkun skal slökkva á helluborðselementinu með stýringunni og ekki treysta á pönnunemann.
- Ef sprungur eru í keramikglerfletinum / glerfletinum skal slökkva á heimilistækinu og taka það úr sambandi við rafmagn. Ef heimilistækið er tengt beint við stofnæð með tengidós skal fjarlægja öryggið til að aftengja heimilistækið frá aflgjafanum. Í báðum tilfellum skal hafa samband við viðurkennda þjónustumiðstöð.
- Ef rafmagnssnúran er skemmd verður framleiðandi, viðurkennd þjónustumiðstöð eða álíka hæfur aðili að endurnýja hana til að forðast hættu.
- VIÐVÖRUN: Notaðu aðeins helluborðshlífar sem hannaðar eru af framleiðanda eldunartækisins eða framleiðandi heimilistækisins bendir á í notkunarleiðbeiningunum sem hentugar, eða helluborðshlífar sem innfelldar eru í heimilistækið. Notkun óviðeigandi hlífa getur valdið slysum.

## 2. ÖRYGGISLEIÐBEININGAR

### 2.1 Upsetning

#### AÐVÖRUN!

Einungis til þess hæfur aðili má setja upp þetta heimilistæki.

#### AÐVÖRUN!

Hætta á meiðslum eða skemmdum á heimilistækinu.

- Fjarlægðu allar umbúðir.
- Ekki setja upp eða nota skemmt heimilistæki.
- Fylgdu leiðbeiningum um uppsetningu sem fylgja með heimilistækinu.

- Haltu lágmarksfjarlægð frá öðrum heimilistækjum og einingum.
- Alltaf skal sýna aðgát þegar heimilistækið er fært vegna þess að það er þungt. Notaðu alltaf öryggishanska og lokaðan skóbúnað.
- Þetta skal skorna fleti á skápnum með þéttiefni til að koma í veg fyrir að raki valdi þenslu.
- Verndaðu botn heimilistækisins gegn gufu og raka.
- Settu heimilistækið ekki upp við hliðina á hurð eða undir glugga. Það kemur í veg fyrir að heit eldunarílát falli af heimilistækinu þegar dyrnar eða glugginn eru opnuð.



- Hvert heimilistæki er búið kæliviftum að neðan.
- Ef heimilistækið er sett upp fyrir ofan skúffu:
  - Ekki geyma litla hluti eða pappírblöð sem hægt væri að toga í þar sem slíkt getur skemmt kælivifturnar eða skert kælikerfið.
  - Hafðu að minnsta kosti 2 cm fjarlægð á milli botns heimilistækisins og hluta sem eru geymdir í skúffunni.
- Fjarlægðu öll aðgreiningarspjöld sem eru sett upp í skápnum fyrir neðan heimilistækið.

## 2.2 Rafmagnstenging

### **AÐVÖRUN!**

Hætta á eldi og raflosti.

- Allar rafmagnstengingar skulu fara fram af viðurkenndum rafvirkja.
- Heimilistækið verður að vera með jarðtengingu.
- Áður en einhver aðgerð er framkvæmd skal ganga úr skugga um að heimilistækið sé aftengt frá aflagjafanum.
- Gakktu úr skugga um að færðbreyturnar á merkiplötunni séu samhæfar við rafmagnsflokkun aðalæðar aflagjafa.
- Gættu þess að heimilistækið sé rétt uppsett. Laus eða röng rafmagnssnúra eða kló (ef við á) getur valdið því að tengillinn verði of heitur.
- Notaðu rétta rafmagnssnúru.
- Ekki láta raflagnir flækjast hverja um aðra.
- Gakktu úr skugga um að búið sé að setja upp vörn gegn raflosti.
- Notaðu álagsminnkandi klemmu á snúruna.
- Gakktu úr skugga um að rafmagnssnúran eða klóin (ef við á) snerti ekki heitt heimilistækið eða heit eldunaráhöld þegar þú tengir heimilistækið við innstungu.
- Notaðu ekki fjöltengi eða framlengingarsnúrur.
- Gakktu úr skugga um að rafmagnsklóin (ef við á) og snúran verði ekki fyrir skemmdum. Hafðu samband við viðurkennnda þjónustumiðstöð eða rafvirkja til að skipta um skemmda rafmagnssnúru.

- Vörn lifandi og einangraðra hluta gegn raflosti verður að vera fest þannig að ekki sé hægt að fjarlægja hana án verkfæra.
- Aðeins skal tengja rafmagnsklóna við rafmagnsinnstunguna í lok uppsetningarinnar. Gakktu úr skugga um að rafmagnsklóin sé aðgengileg eftir uppsetningu.
- Ef rafmagnsinnstungan er laus, skal ekki tengja rafmagnsklóna.
- Ekki toga í snúruna til að taka tækið úr sambandi. Taktu alltaf um klóna.
- Notaðu aðeins réttan einangrunarbúnað: Línuvarnarstraumloka, öryggi (öryggi með skrófngangi fjarlægð úr höldunni), lekaliða og spólurofa.
- Rafmagnsuppsetningin verður að vera með einangrunarbúnað sem leyfir þér að aftengja tækið frá stofnæð á öllum pólum. Einangrunarbúnaðurinn verður að hafa að lágmarki 3 mm snertiopnarvídd.
- Ef kóðinn E3 birtist á skjánum skaltu umsvifalaust taka helluborðið úr sambandi og athuga hvort tenging við rafmagn og rafspenna sé rétt.

## 2.3 Notkun

### **AÐVÖRUN!**

Hætta á meiðslum, bruna og raflosti.

- Breytið ekki eiginleikum heimilistækisins.
- Fjarlægðu allar umbúðir, merkingar og verndarfilmur (ef við á) áður en notkun hefst.
- Gangið úr skugga um að loftræstiop séu ekki stífluð.
- Látið heimilistækið ekki vera án eftirlits á meðan það er í gangi.
- Setjið eldavélina á „off“ eftir hverja notkun.
- Ekki setja hnifapör eða pottlok á hellurnar. Þau geta orðið mjög heit.
- Notið ekki heimilistækið með blautar hendur eða þegar það er í snertingu við vatn.
- Notið ekki heimilistækið sem vinnusvæði eða geymslusvæði.
- Ef yfirborð heimilistækisins er sprungið skal samstundis aftengja það frá aflagjafa. Þetta er til að koma í veg fyrir raflost.
- Notendur sem eru með gangráð verða að vera í að lágmarki 30 cm fjarlægð frá spanhellum þegar heimilistækið er í gangi.

- Heit olía getur skvest þegar þú setur mat í hana.
- Ekki nota álpappír eða önnur efni á milli eldunarhellunnar og eldunarílátsins, nema framleiðandi þessa heimilistækis tilgreini annað.
- Notaðu aðeins aukahluti sem framleiðandi þessa heimilistækis mælir með.

#### **AÐVÖRUN!**

Hætta á eldi og sprengingu.

- Fita og olíur geta losað eldfimar gufur þegar þær eru hitaðar. Haltu eldi eða hituðum hlutum fjarri fitu og olíu þegar þú notar þær við matreiðslu.
- Gufur sem mjög heit olía losar geta valdið fyrirvaralausum bruna.
- Notuð olía sem getur innihaldið matarleifar getur valdið eldsvoða við lægra hitastig en olía sem er notuð í fyrsta skipti.
- Setjið ekki eldfim efni eða hluti bleytta með eldfimum efnum í, nálægt, eða á heimilistækkið.

#### **AÐVÖRUN!**

Hætta á eldi og skemmdum á heimilistækinu.

- Ekki geyma heit eldunarílát á stjórnborðinu.
- Ekki setja heitt pönnulok á glerýfirborð helluborðsins.
- Ekki láta eldunaráhöld sjóða þangað til að þau þorna.
- Gættu þess að láta hluti eða eldunarílát ekki detta á heimilistækkið. Það getur skemmt yfirborðið.
- Ekki kveikja á helluborðinu ef á því eru tóm eldunarílát eða engin eldunarílát.
- Eldhúsáhöld úr steypujárni eða með skaddaðan botn geta valdið rispum á glerinu/glerkeramik. Lyftu alltaf þessum hlutum upp þegar þú þarft að hreyfa þá til á eldunaryfirborðinu.

## 3. UPPSETNING

#### **AÐVÖRUN!**

Sjá kafla um Öryggismál.

## 2.4 Umhirða og hreinsun

- Hreinsaðu heimilistækkið reglulega til að yfirborðsefni á því endist betur.
- Slökktu á heimilistækinu og láttu það kólna fyrir hreinsun.
- Notaðu ekki vatnsúða og gufu til að hreinsa heimilistækkið.
- Hreinsaðu heimilistækkið með mjúkum rökum klút. Notaðu aðeins hlutlaus þvottaefni. Ekki nota vörur með svarfefnum, stálull, leysiefni eða málmhluti, nema annað sé tekið fram.

## 2.5 Þjónusta

- Hafðu samband við viðurkennda þjónustumiðstöð til að gera við heimilistækkið. Notaðu eingöngu upprunalega varahluti.
- Varðandi ljósin inn í þessari vöru og ljós sem varahluti sem seld eru sérstaklega: Þessi ljós eru ætluð að standast öfgakenndar aðstæður í heimilistækjum eins og hitastig, titring, raka eða til að senda upplýsingar um rekstrarstöðu tækisins. Þau eru ekki ætluð til að nota í öðrum tækjum og henta ekki sem lýsing í herbergjum heimila.

## 2.6 Förgun

#### **AÐVÖRUN!**

Hætta á meiðslum eða köfnun.

- Hafðu samband við staðbundin yfirvöld fyrir upplýsingar um hvernig farga skuli heimilistækinu.
- Aftengdu tækkið frá rafmagni.
- Klipptu rafmagnssnúruna af upp við heimilistækkið og fargaðu henni.

## 3.1 Fyrir uppsetninguna

Áður en þú setur upp helluborðið skaltu skrifa niður upplýsingarnar á merkiplötunni. Merkiplatan er neðan á heimilistækinu.

Serial number  
(raðnúmer) .....

### 3.2 Innbyggð helluborð

Notaðu innbyggða helluborðið eingöngu eftir að þú hefur sett helluborðið upp með réttum hætti sem innbyggðan búnað og að yfirborð vinnusvæðisins uppfylli staðla.

### 3.3 Tengisnúra

- Helluborðinu fylgir rafmagnssnúra.
- Notaðu eftirfarandi snúruteigund þegar skipt er um skemmdar rafmagnssnúrur: H05V2V2-F sem þolir 90 °C hita eða meira. Stakur vír verður að hafa lágmarkspvermál í samræmi við töfluna hér að neðan. Hafðu samband við staðbundna þjónustumiðstöð. Aðeins viðurkenndum rafvirkja er heimilt að skipta um rafmagnssnúruna.

#### ⚠ **ADVÖRUN!**

Allar rafmagnstengingar skulu framkvæmdar af viðurkenndum rafvirkja.

#### ⚠ **VARÚÐ!**

Tenging í gegnum raftengiklær eru bannaðar.

#### ⚠ **VARÚÐ!**

Ekki bora í eða lóða enda víranna. Það er bannað.

#### ⚠ **VARÚÐ!**

Ekki tengja snúrir án þess að notast við vírendahulsu.

#### Eins-fasa tenging

1. Fjarlægðu snúruna og endahulsuna af svarta, brúna og bláa vírum.
2. Fjarlægðu hluta einangruninnar af brúna, svarta og bláa vírendanum.
3. Tengdu saman endana á svarta og brúna vírum.
4. Settu nýja endahlíf á samsetta enda snúrunnar (þörf á sérstöku verkfæri).
5. Tengdu saman endana á bláu vírunum.
6. Settu nýja endahlíf á samsetta enda snúrunnar (þörf á sérstöku verkfæri).

#### Tveggja-fasa tenging

1. Fjarlægðu snúruna og endahulsuna af bláum vírum.
2. Fjarlægðu hluta einangruninnar af bláu vírendunum.
3. Tengdu saman endana á bláu vírunum.
4. Settu nýja endahlíf á samsetta enda snúrunnar (þörf á sérstöku verkfæri).

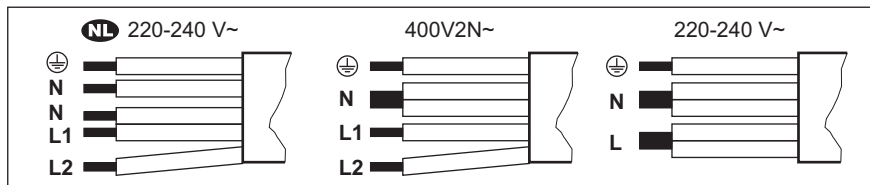

<b>NL</b> 220 - 240 V~	Tveggja-fasa tenging: 400 V2N~	Eins-fasa tenging: 220 - 240 V~
5x1,5 mm <sup>2</sup>	5x1,5 mm <sup>2</sup> eða 4x2,5 mm <sup>2</sup>	5x1,5 mm <sup>2</sup> eða 3x4 mm <sup>2</sup>
Grænn - gulur	Grænn - gulur	Grænn - gulur
N Blár og blár	N Blár og blár	N Blár og blár
L1 Svartur	L1 Svartur	L Svartur og brúnn
L2 Brúnn	L2 Brúnn	

### 3.4 Samsetning

Ef þú setur helluborðið upp undir gufugleypinum skaltu ráðfæra þig við leiðbeiningar fyrir uppsetningu á gufugleypinum er varðar lágmarksfjarlægð milli heimilistækjanna.

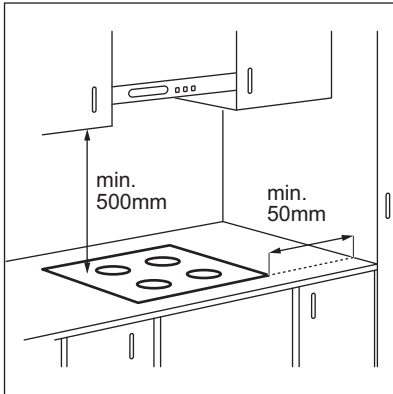

Ef heimilistækið er sett upp yfir skúffu kann að vera að útblástur helluborðsins muni hita upp hluti sem geymdir eru í skúffunni á meðan eldun stendur.

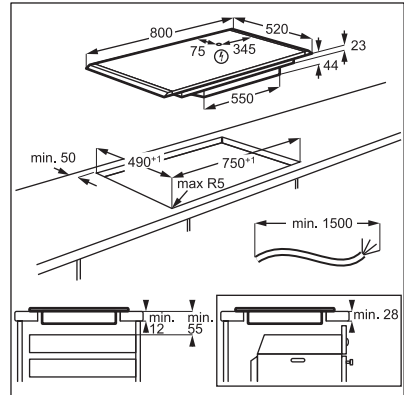

Þú finnur kennslumyndbandið „Hvernig á að setja upp AEG spanhelluborð - uppsetning í innréttingu“ með því að slá inn fullt heiti sem tilgreint er á myndinni hér að neðan.

 [www.youtube.com/electrolux](http://www.youtube.com/electrolux)  
[www.youtube.com/aeg](http://www.youtube.com/aeg)

How to install your AEG  
Induction Hob - Worktop installation



## 4. VÖRULÝSING

### 4.1 Uppsetning eldunarhellu

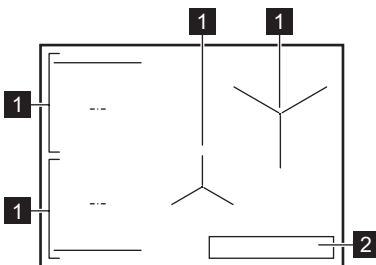

- 1 Spanhella
- 2 Stjórnborð



Nánari upplýsingar um stærðir eldunarhellna er að finna í „Tæknilegar upplýsingar“.

## 4.2 Uppsetning stjórnborðs

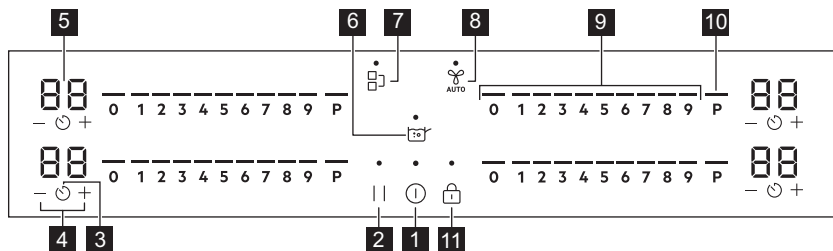

Notaðu skynjarareitina til að beita heimilistækini. Skjáir, vísar og hljóð gefa til kynna hvaða aðgerðir eru í gangi.

Skyn- jarareit- ur	Aðgerð	Lýsing
<b>1</b>	Kveikt / Slökkt	Til að kveikja og slökkva á heimilistækini.
<b>2</b>	Hlé	Til að kveikja og slökkva á aðgerðinni.
<b>3</b>	Tímastillir	Til að stilla aðgerðina.
<b>4</b>	-	Til að auka eða minnka tímann.
<b>5</b>	Tímastillisskjár	Til að sýna tímann í mínútum.
<b>6</b>	SenseBoil®	SenseBoil®. Til að aðlaga sjálfkrafa hitastig vatnsins svo að það sjóði ekki yfir þegar það nær suðumarki.
<b>7</b>	Bridge	Til að kveikja og slökkva á aðgerðinni.
<b>8</b>	Hob²Hood	Til að kveikja og slökkva á handvirkri stillingu aðgerðarinnar.
<b>9</b>	Stjórnunarrönd	Til að stilla hitastillinguna.
<b>10</b>	PowerBoost	Til að kveikja á aðgerðinni.
<b>11</b>	Lás / Öryggisbúnaður fyrir börn	Til að læsa / aflæsa stjórnborðinu.

## 4.3 Skjávísar

Vísir	Lýsing
	Það er bilun.
	OptiHeat Control (3 þrepa vísir fyrir afgangshita): halda áfram að elda / halda heitu / afgangshiti.

## 5. FYRIR FYRSTU NOTKUN

### **AÐVÖRUN!**







Sjá kafla um Öryggismál.

### 5.1 Orkutakmarkanir

Orkutakmarkanir skilgreininir hversu mikið afl helluborðið notar í heild, innan þeirra marka sem öryggi í rafmagnsinntaki hússins setja.

Helluborðið er sjálfgefið stillt á hæstu mögulegu aflstillingu.

Til að auka eða minnka aflstillingarnar:

1. Farðu í valmyndina: Þrýstu á og haltu  í 3 sekúndur. Þrýstu síðan á og haltu .
2. Ýtið á  á fremri tímastilli þangað til  birtist.
3. Ýttu á  /  á fremri tímastillingunni til að stilla aflstigið.
4. Þrýstu á  til að hætta.

### Aflstig

Sjá kaflann „Tæknigögn“.

### **VARÚÐ!**

Verið viss um að það afl sem valið er sé í samræmi við öryggi á heimilinu.

### **VARÚÐ!**

Ef aflstigið er lægra en eða jafnt og 2000 W, getur þú ekki virkjað SenseBoil®.

- P73 — 7350 W
- P15 — 1500 W
- P20 — 2000 W
- P25 — 2500 W
- P30 — 3000 W
- P35 — 3500 W
- P40 — 4000 W
- P45 — 4500 W
- P50 — 5000 W
- P60 — 6000 W

## 6. DAGLEG NOTKUN

### **AÐVÖRUN!**

Sjá kafla um Öryggismál.

### 6.1 Kveikt og slökkt

Ýttu og haltu inni  til að kveikja eða slökkva á helluborðinu.

### 6.2 Pottagreining

Þessi eiginleiki gefur til kynna að eldunaráhöld séu til staðar á helluborðinu og slökkur á eldunarhellunni ef engin eldunaráhöld greinast meðan á eldun stendur.

Ef þú setur eldunaráhöld á eldunarhellu áður en þú velur hitastillingu, birtist vísirinn fyrir ofan 0 á stjórnstíkunni.

Ef þú fjarlægir eldunaráhöld af virku eldunarhellunni og setur það tímabundið til hliðar, munu vísarnir fyrir ofan samsvarandi stjórnstíku byrja að blikka. Ef þú setur ekki

eldunaráhöldin aftur á virkjuðu eldunarhelluna innan 120 sekúndna mun eldunarhellan sjálfkrafa afvirkjast.

Til að halda áfram að elda, vertu viss um að setja pottinn aftur á eldunarhelluna innan tilgreindra tímamarka.

### 6.3 Eldunarhellurnar notaðar

Setjið eldunarílátið í miðju þess svæðis sem er notað. Spanhelluborð aðlaga sig sjálfkrafa að málum á botni eldunarílátanna.

Þú getur eldað með stóru eldunaríláti á tveimur eldunarhellum samtímis með því að nota Bridge aðgerðina. Eldunarílátið verður að ná yfir miðju beggja hellnanna en ekki ná út fyrir merкта svæðið. Ef eldunarílátið er staðsett á milli tveggja miðja mun Bridge aðgerðin ekki virkjað.

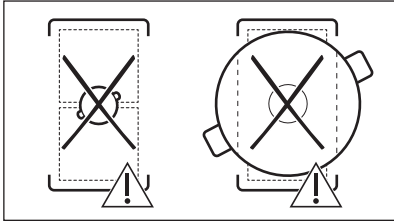
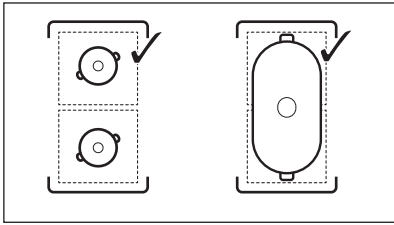

## 6.4 Hitastilling

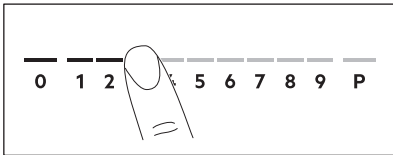

1. Ýtið á æskilega hitastillingu á stjórnunarröndinni.

Vísarnir fyrir ofan stjórnstikuna birtast að völdu stigi hitastillingar.

2. Ýttu á 0 til að slökkva á eldunarhellu.

## 6.5 PowerBoost

Þessi aðgerð færir viðbótarafli til spanhellanna. Aðeins er hægt að kveikja á aðgerðinni fyrir spanhellurnar í takmarkaðan tíma. Eftir þann tíma fara spanhellurnar sjálfkrafa aftur í hæstu hitastillingu.



Sjá kaflann „Tæknigögn“.

**Til að virkja aðgerðina fyrir eldunarhellu:** snertu **P**.

**Til að óvirkja aðgerðina:** breyttu hitastillingunni.

## 6.6 OptiHeat Control (3 stiga stöðuljós fyrir afgangshita)

### ⚠ AÐVÖRUN!

☐ / ☐ / ☐ Hætta er á bruna frá hitaæftirstöðvum svo lengi sem kveikt er á vísi.

Spansuðuhellur framleiða nauðsynlegan hita fyrir eldunarferlið beint í botninn á eldunaráhaldinu. Glerkeramíkið er hitað með hita eldunaráhaldsins.

Vísarnir kvikna þegar eldunarhella er heit. Þeir sýna stig hitaæftirstöðva fyrir eldunarhellurnar sem þú ert að nota í augnablikinu:

☐ - halda eldun áfram,

☐ - halda heitu,

☐ - hitaæftirstöðvar.

Vísirinn kann einnig að kvikna:

- fyrir nálægar eldunarhellur, jafnvel þótt þú sért ekki að nota þær,
- þegar heitt eldunarilát er sett á kalda eldunarhellu,
- þegar helluborð er afvirkjað en eldunarhella er enn heit.

Vísirinn slökkvar þegar eldunarhellan hefur kólnað.

## 6.7 Tímastillir

### Niðurteljari

Notaðu þessa aðgerð til að tilgreina hve lengi eldunarhellan er í gangi í einni eldunarlotu.

Stílltu hitastillingu eldunarhellunnar og síðan aðgerðina.

1. Ýttu á . 00 birtist á tímastilliskjánum.
2. Ýttu á **+** eða **-** til að stilla tímamann (00-99 mínútur).
3. Ýttu á til að ræsa tímastillinn eða bíddu í 3 sekúndur. Tímastillirinn fer að telja niður.

**Til að breyta tímastillingu:** veldu eldunarhelluna með og ýttu á **+** eða **-**.

## Til að slökkva á aðgerðinni: veldu

eldunarhelluna með ☺ og ýttu á ☐. Tíminn sem eftir er er talinn aftur niður í 00.

Tímastillirinn lýkur niðurtalningu, hljóðmerki hjómar og 00 blikkar. Eldunarhellurnar afvirkjast. Ýttu á hvaða tákn sem er til að stöðva merkið og blikkið.

## Mínútumælir

Þú getur einnig notað þessa aðgerð þegar helluborðið er kveikt og eldunarhellurnar eru ekki í gangi. Hitastillingin sýnir 00.

1. Ýttu á ☺.

2. Ýttu á + eða - til að stilla tímalengd. Tímastillirinn lýkur niðurtalningu, hljóðmerki hjómar og 00 blikkar. Ýttu á hvaða tákn sem er til að stöðva merkið og blikkið.

Til að slökkva á aðgerðinni: ýttu á ☺ og ☐. Tíminn sem eftir er er talinn aftur niður í 00.

## 6.8 Orkustýring

Ef margar hellur eru í gangi og notuð orka fer yfir takmarkanir aflgjafa, skiptir þessi aðgerð tiltækri orku á milli allra eldunarhellanna. Helluborðið stjórnar hitastillingu til að vernda öryggin í húsinu.

- Ef helluborðið nær hámarki fyrir tiltæka orku (vísa til merkjaþlötú), kemur orkan til eldunarhellanna að minnka sjálfkrafa.
- Hitastilling þeirrar eldunarhellu sem valin er fyrst er alltaf í forgangi. Það sem eftir er af orkunni skiptist á milli hinna eldunarhellanna til samræmis við þá röð sem þær voru valdar í.
- Á eldunarhellum þar sem dregið er úr aflinu munu strik á stjórnborði blikka og sýna hámarkshitastillingu sem í boði er.
- Bíddu þar til skjárin hættir að blikka eða dragðu úr hitanum á eldunarhellunni sem valdar voru síðast. Eldunarhellurnar halda áfram að virka með minnkaðri hitastillingu. Breyttu hitastillingunni handvirkir fyrir eldunarhellurnar ef þörf krefur.

## 6.9 SenseBoil®

Valmöguleikinn aðlagar sjálfkrafa hitastig vatnsins svo að það sjóði ekki yfir þegar það nær suðumarki.



Ef það er afgangshiti (☐ / ☐ / ☐) á eldunarhellunni sem þú vilt nota, heyrir hljóðmerki og aðgerðin virkjust ekki. Aðgerðin virkar ekki með viðloðunarfríum eldunarílátum.

### ! VARÚÐ!

Ekki skal nota aðgerðina með tómun eldunarílátum. Ekki skal skilja við helluborðið án eftirlits þegar aðgerðin er í gangi.

1. Setjið potta með 1 - 5 l af köldu vatni á þær tiltæku eldunarhellur sem þú vilt hefja aðgerðina á.

Ef þú setur einn pott á aðeins eina eldunarhelu hefst aðgerðin sjálfkrafa.

2. Snertið ☺ til að virkja helluborðið.

3. Til að virkja aðgerðina skaltu snerta ☐.

Blikkandi vísir fyrir ofan P birtist fyrir hverja eldunarhellu þar sem þú getur notað aðgerðina.

4. Snertu stjórnstikuna hvar sem er fyrir eldunarhelluna sem valin er.

Valmöguleikinn ræsist.

Þegar aðgerðin hefst birtast vísarnir fyrir ofan stjórnstikuna og hreyfimynd fer í gang.



Ef þú setur ekki pott á neina eldunarhellu innan 5 sekúndna, afvirkjast aðgerðin sjálfkrafa.

Þegar virkinn nær suðumarki, sendir helluborðið frá sér hljóðmerki og hitastillingin breytist sjálfkrafa í sjálfgefna léttu suðu.

Til að afvirkja aðgerðina áður en suðumarki er náð skaltu snerta ☐ eða 0.

Til að afvirkja aðgerðina eftir að suðumarki er náð skaltu snerta stjórnstikuna og stilla hitann handvirkir.

Ef þú virkjar Hlé eða fjarlægir pottinn, mun aðgerðin afvirkjast.



Ef þú stillir á Niðurteljari á einni af eldunarhellunum og innstilltur tími rennur út áður en suðumarki er náð, mun aðgerðin afvirkjast sjálfkrafa.

Ábendingar og ráð:

- Aðgerðin hentar best til að sjóða vatn og elda kartöflur.
- Ekki er víst að aðgerðin virki á réttan hátt fyrir katla og espressókönnur fyrir eldavélur.
- Fyllið helming eða þrjá fjórðu pottsins með köldu kranavatni þannig að 4 cm séu frá vatninu að brún pottsins. Notið ekki minna en 1 l eða meira en 5 l af vatni. Gangið úr skugga um að heildarþyngd vatnsins (eða vatnsins og kartaflanna) sé á milli 1-5 kg.

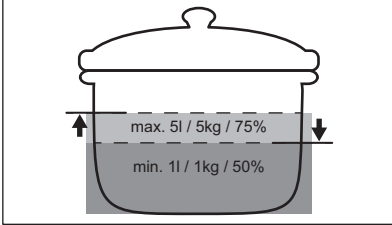

- Til að ná bestu útkomunni skal aðeins elda heilar, óafhýddar meðalstórar kartöflur. Gangið úr skugga um að kartöflurnar séu ekki of þéttar.
- Meðan á upphitunarstigi stendur skaltu forðast að hræra með miklum krafti í öðrum pottum og samhliða eldun sem á sér stað (svo sem steikingu eða suðu) á öðrum eldunarhellum.
- Forðist að framleiða ytri titring (t.d. með því að nota blandara eða með því að leggja farsíma við hliðina á helluborðinu) þegar kveikt er á valmöguleikanum.
- Eftir því hvaða matvælategundir og eldunarílát eru notuð getur þú aðlagð hitann eftir að suðumarki hefur verið náð.
- Bættu við salti þegar suðumarki hefur verið náð.
- Notaðu lok til að spara orku.

## 6.10 Skipulag valmyndar

Taflan sýnir grunnskipulag valmyndar.

### Notandastillingar

Tákn	Stilling	Mögulegir valkostir
b	Hljóð	Kveikt / Slökkt (--)
P	Orkutakmarkanir	15 - 73
H	Stilling fyrir gufugleypu	0 - 6
E	Viðvörðunar-/villuferill	Listi yfir nýlegar viðvaranir / villur.

**Til að færa inn stillingar notanda:** Þrýstu á og haltu í 3 sekúndur. Þrýstu síðan á og haltu inni . Stillingarnar birtast á tímastillingunum fyrir vinstri eldunarhellurnar.

**Yfirlit yfir valmyndina:** valmyndin samanstendur af stillitákninu og gildinu. Táknid birtist á aftari tímastilli og gildið á fremri tímastilli. Til að skipta á milli stillinga skal ýta á á fremri tímastilli. Til að skipta á milli stilligilda skal ýta á eða á fremri tímastilli.

**Til að hætta í valmyndinni:** ýttu á .

### OffSound Control

Þú getur kveikt/slökkt á hljóði í Valmynd > Notandastillingar.



Sjá „Netuppbygging“.

Þegar slökkt er á hljóðinu geturðu enn heyrt þegar:

- þú snertir ,
- slokknar á tímastillingum,
- þú ýtir á óvirkt tákn.

## 7. VIÐBÓTARSTILLINGAR

### 7.1 Sjálfvirk slokknun

Aðgerðin slekkur sjálfkrafa á helluborðinu ef:

- allar eldunarhellur eru afvirkjaðar,
- þú ert ekki með neina hitastillingu eða stillingu á viftuhraða eftir virkjun helluborðsins,

- þú hellir einhverju niður eða setur eitthvað á stjórnborðið lengur en í 10 sekúndur (panna, klútur o.s.frv.). Hljóðmerki heyrir og helluborðið slekkur á sér. Fjarlægðu hlutinn af stjórnborðinu eða þrífðu það.
- heimilistækið verður of heitt (t.d. þegar pottur sýður þangað til ekkert er eftir). Leyfðu eldunarhellunni að kólna áður en þú notar helluborðið aftur.
- þú slekkur ekki á eldunarhellunni eða breytir hitastillingunni. Það slokknar á helluborðinu eftir ákveðinn tíma.

### Tengslin á milli hitastillingar eftir að slokknar á heimilistækinu:

Hitastilling	Það slokknar á helluborðinu eftir
1 - 2	6 klst.
3 - 4	5 klst.
5	4 klst.
6 - 9	1,5 klst.

## 7.2 Hlé

Aðgerðin setur allar eldunarhellur sem eru í gangi á lægstu orkustillingu.

Þegar aðgerðin er í gangi er hægt að nota ① og ||. Öll önnur tákni á stjórnborðinu eru læst.

Aðgerðin stöðvar ekki tímastillisaðgerðirnar.

1. **Til að virkja aðgerðina:** ýttu á ||. Hitastillingin er lækkuð í 1.
2. **Til að afvirkja aðgerðina:** ýttu á ||. Fyrri hitastilling kviknar.

## 7.3 Lás

Þú getur læst stjórnborðinu þegar helluborðið er í gangi. Það kemur í veg fyrir að hitastillingunni.

Stilltu fyrst hitastillinguna.

**Til að virkja aðgerðina:** ýttu á .



**Til að afvirkja aðgerðina:** ýttu aftur á .



Aðgerðin afvirkjast þegar þú slekkur á helluborðinu.



## 7.4 Öryggisbúnaður fyrir börn



Þessi aðgerð kemur í veg fyrir notkun helluborðsins.

**Til að virkja aðgerðina:** ýttu á . Ekki framkvæma neina hitastillingu. Ýttu og haltu inni  í 3 sekúndur þar til vísirinn fyrir ofan táknið birtist. Slökktu á helluborðinu með .



Aðgerðin er virk þegar þú slekkur á helluborðinu. Kveikt er á vísinum fyrir ofan .

**Til að afvirkja aðgerðina:** ýttu á . Ekki framkvæma neina hitastillingu. Ýttu og haltu inni  í 3 sekúndur þar til vísirinn fyrir ofan táknið hverfur. Slökktu á helluborðinu með .

**Eldun þegar aðgerðin er virk:** ýttu á , ýttu síðan á  í 3 sekúndur þar til vísirinn fyrir ofan táknið hverfur. Þú getur notað helluborðið. Þegar þú afvirkjar helluborðið með virkar  aðgerðin aftur.

## 7.5 Bridge



Aðgerðin vinnur þegar potturinn nær yfir miðju tveggja hellna. Sjá „Eldunarhellurnar notaðar“ fyrir frekari upplýsingar um rétta staðsetningu eldunarílátá. Aðgerðin virkar ekki þegar SenseBoil® er í gangi.

Aðgerðin tengir tvær eldunarhellur vinstra megin og þær virka sem ein.

Stilltu fyrst hitastillinguna fyrir aðra eldunarhelluna vinstra megin.

**Til að virkja aðgerðina:** snertu . Til að stilla eða breyta hitastillingunni skaltu snerta einn af stjórnsýkjurnum.

**Til að afvirkja aðgerðina:** snertu . Eldunarhellurnar virka aðskilið.

## 7.6 Hob<sup>2</sup>Hood

Þetta er háþróuð, sjálfvirk aðgerð sem tengir helluborðið við sérstakan gufugleyp. Bæði helluborðið og gufugleypirinn eru með innrætt samskiptamerki. Hraði viftunnar er sjálfkrafa skilgreindur á grundvelli stillingar og hitastigs heitustu eldunarílátanna á helluborðinu. Einnig er hægt að stjórna viftunni frá helluborðinu handvirkt.



Fyrir flesta gufugleypa er fjarskiptakerfið upphaflega óvirkt. Virkjaðu það áður en þú notar aðgerðina. Skoðaðu notandahandbók gufugleypisins fyrir frekari upplýsingar.

### Sjálfvirk notkun aðgerðarinnar

Til að nota aðgerðina sjálfkrafa skal stilla sjálfvirka stillingu á H1 – H6. Helluborðið er upprunalega stillt á H5. Gufugleypirinn bregst við hvenær sem þú notar helluborðið. Helluborðið skynjar hitastig eldunarílátsins sjálfkrafa og stillir hraða viftunnar.

### Sjálfvirkar stillingar

	Sjálfvirkt ljós	Suða <sup>1)</sup>	Steiking <sup>2)</sup>
H0	Slökkt	Slökkt	Slökkt
H1	Kveikt	Slökkt	Slökkt
H2 <sup>3)</sup>	Kveikt	Viftuhraði 1	Viftuhraði 1
H3	Kveikt	Slökkt	Viftuhraði 1
H4	Kveikt	Viftuhraði 1	Viftuhraði 1
H5	Kveikt	Viftuhraði 1	Viftuhraði 2
H6	Kveikt	Viftuhraði 2	Viftuhraði 3

**1)** Helluborðið greinir suðuferlið og virkjar viftuhraðann í samræmi við sjálfvirka stillingu.

**2)** Helluborðið greinir steikingarferlið og virkjar viftuhraðann í samræmi við sjálfvirka stillingu.

**3)** Þessi hamur virkjar viftuna og ljósið og treystir ekki á hitastigið.

### Sjálfvirkri stillingu breytt

1. Slökktu á helluborðinu.
2. Ýtið á í 3 sekúndur. Skjárinn kviknar og slökknar.

3. Ýtið á í 3 sekúndur.
4. Ýttu á nokkrum sinnum þar til H kviknar.
5. Ýttu á á tímastillingum til að velja sjálfvirka stillingu.



Til að nota gufugleypinn í stjórnborði þess skal afvirkja sjálfvirka stillingu aðgerðarinnar.



Þegar lokið hefur verið við eldun og slökkt er á helluborðinu kann vifta gufugleypis enn að vera í gangi í ákveðinn tíma. Eftir þann tíma slökknar sjálfkrafa á viftunni og komið er í veg fyrir virkjun viftunnar fyrir slysi næstu 30 sekúndurnar.

### Handvirk stýring á viftuhraða

Einnig er hægt að stýra aðgerðinni handvirkt.

Ýttu á þegar helluborðið er virkt til að gera það. Þetta slökkur á sjálfvirkri stjórnun aðgerðarinnar og greiðir fyrir að hægt sé að breyta viftuhraðanum handvirkt. Þegar þú ýtir á er viftuhraðinn aukinn um einn. Þegar þú nærð ákõfu stigi og ýtir aftur á stillist viftuhraðinn á 0 sem slökkur á viftu gufugleypis. Til að ræsa viftuna aftur á viftuhraða 1 skal ýta á .



Afvirkjaðu helluborðið og virkjaðu það aftur til að virkja sjálfvirka stjórnun aðgerðarinnar.

### Virkjun ljóssins

Þú getur stillt helluborðið þannig að það kveiki sjálfkrafa á ljósinu þegar þú virkjar helluborðið. Þá er sjálfvirk stilling stillt á H1 – H6.



Ljósið á gufugleypinum slökknar 2 mínútum eftir að slökkt er á helluborðinu.

## 8. GÓÐ RÁÐ

### ⚠ **ADVÖRUN!**

Sjá kafla um Öryggismál.

### 8.1 Eldunarílát



Á spanhelluborðum búa sterk rafsegulsvið til hitann mjög hratt í eldunarílátum.

Notaðu spanhelluborð með viðeigandi eldunarílátum.

- Til að koma í veg fyrir ofhitnun og til að bæta afköst í eldunarhellunum verða eldunarílát að vera eins þykk og flöt og mögulegt er.
- Gakktu úr skugga um að botnar á eldunarílátum séu hreinir og þurrir áður en þeir eru settir á yfirborð helluborðsins.
- Gættu þessu ávallt að renna ekki eða nudda eldunarílátum við hornin á glerinu eða hliðarlístanum þar sem kvarnast gæti úr glerinu eða yfirborð þess orðið fyrir skemmdum.

#### Efni eldunaríláta

- **rétt:** steypujárn, glerhúðað stál, ryðfrítt stál, margлага botn (með réttum merkingum frá framleiðanda).
- **ekki rétt:** ál, kopar, látún, gler, keramik, postulín.

#### Eldunarílát virka fyrir spanhelluborð ef:

- vatn sýður mjög fljótlega á hellu sem stillt er á hæstu hitastillingu.
- segull togar í botninn á eldunarílatinu.

#### Mál eldunaríláta

- Spanhelluborð aðlaga sig sjálfkrafa að málum á botni eldunarílátanna.
- Skilvirkni eldunarhellunnar er tengd málum eldunarílátanna. Eldunarílát með minna þvermál en uppgengið lágmark fær aðeins hluta af aflinu sem eldunarhellan framkallar.
- Af öryggisástæðum og til að ná fram ákjósanlegri útkomu eldunar skaltu ekki

nota eldunarílát sem eru stærri en gefið er upp í „Upplýsingar um eldunarhellur“. Forðastu að hafa eldunarílát nálægt stjórnborðinu á meðan eldun stendur. Þetta gæti haft áhrif á virkni stjórnborðsins eða virkjað óvart aðgerðir í helluborðinu.



Sjá „Tæknilegar upplýsingar“.

### 8.2 Hljóðin sem þú heyrir við notkun

#### Ef þú heyrir:

- brakandi hljóð: eldunarílát er samsett úr mismunandi efnum (samlokusamsetning).
- flautandi hljóð: þú ert að nota eldunarhellu með miklu afli og eldunarílatið er samsett úr mismunandi efnum (samlokusamsetning).
- suð: notkun með miklu afli.
- smellir: rafskipting fer fram.
- hvæandi, suðandi: viftan er í gangi.

**Hljóðin eru eðlileg og gefa ekki til kynna neina bilun.**

### 8.3 Öko Timer (Vistvænn tímastillir)

Til að spara orku slekkur hitari eldunarhellunnar á sér áður en hlóðmerki niðurteljarans heyrir. Mismunur á notkunartíma veltur á því hvaða hitastig er stillt á og tímalengd eldunar.

### 8.4 Einfaldaðar matreiðsluleiðbeiningar

Það er ekki línuleg fylgni á milli hitastillingar á eldunarhellu og aflnotkunar hennar. Þegar þú eykur hitann er það ekki hlutfallslega jafn mikil aukning á aflnotkun. Þetta þýðir að eldunarhella með miðlungshita notar minna en helming afls hennar.



Gögnin í töflunni eru aðeins til viðmiðunar.

Hítastilling	Nota til:	Tími (mín)	Ráðleggingar
1	Haltu elduðum mat heitum.	eins og þörf er á	Settu lok á eldunarílátin.
1 - 2	Hollandaise sósa; brætt: smjör, súkkul-aði, matarlim.	5 - 25	Hræðu til af og skiptis.
2	Storkna: dúnkennar eggjakökur, bök-uð egg.	10 - 40	Eldaðu með lok á.
2 - 3	Láttu hrísgrjón og rétti úr mjólk malla, hitaðu upp tilbúnar máltíðir.	25 - 50	Bættu við að minnsta kosti tvöfalt meiri vökva en hrísgrjón og hræðu mjól-kurréttum saman við þegar aðgerðin er hálfnuð.
3 - 4	Láta grænmeti, fisk, kjöt malla.	20 - 45	Bættu við nokkrum matskeiðum af vatni. Athugaðu vatnsmagníð meðan á ferlinu stendur.
4 - 5	Gufusjóða kartöflur og annað grænme-ti.	20 - 60	Settu 1-2 cm af vatni í botn pottins. Athugaðu vatnsstöðuna meðan á ferli-nu stendur. Hafðu lokið á pottinum.
4 - 5	Eldaðu meira magn af mat, kássum og súpum.	60 - 150	Allt að 3 l af vökva ásamt hráefnum.
6 - 7	Hæg steiktu: lundir, ungnauta cordon bleu, kótelettur, kjötbollur, pylsur, lifur, smjörbollur, egg, pönnukökur, kleinuhr-ingi.	eins og þörf er á	Snúðu við þegar þörf er á.
7 - 8	Djúpsteikingar, kartöfluklattar, lundir, steikur.	5 - 15	Snúðu við þegar þörf er á.
9	Sjóddu vatn, eldaðu pasta, snöggbrenndu kjöt (gúllas, pottsteik), djúpsteiktu kartöfluflogur.		
<b>P</b>	Sjóðið mikið magn af vatni. PowerBoost er virkjað.		

## 8.5 Ábendingar og ráð fyrir Hob<sup>2</sup>Hood

Þegar þú notar helluborðið með aðgerðinni:

- Verndið stjórnborð gufugleypisins fyrir beinu sólarljósi.
- Ekki beina halogen ljósi á stjórnborð gufugleypisins.
- Ekki hylja stjórnborð helluborðsins.
- Ekki trufla merkið á milli helluborðsins og gufugleypisins (t.d. með hendi, handfangi eldunaríláts eða háum potti). Sjá myndina.

**Gufugleypirinn sem sýndur er fyrir meðan er aðeins skýringarmynd.**

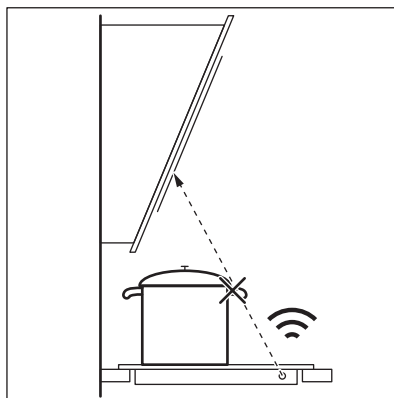



Önnur fjarstýrð heimilistæki kunna að trufla merkið. Ekki nota slík heimilistæki nærri helluborðinu á meðan kveikt er á Hob<sup>2</sup>Hood.

## Gufugleypar fyrir eldavélar með Hob<sup>2</sup>Hood aðgerðinni

Til að sjá úrval gufugleypa fyrir eldavélar sem virka með þessari aðgerð skaltu skoða vefsíðuna okkar. AEG gufugleyparnir fyrir eldavélar sem virka með þessari aðgerð verða að hafa  táknið.

## 9. UMHIRÐA OG HREINSUN

### **AÐVÖRUN!**

Sjá kafla um Öryggismál.

### 9.1 Almennar upplýsingar

- Hreinsið helluborð eftir hverja notkun.
- Notaðu alltaf eldhúsáhöld með hreinum botni.
- Rispur eða dökkir blettir á yfirborði hafa engin áhrif á það hvernig helluborði rekur.
- Notaðu sérstakt hreinsiefni sem hentar fyrir yfirborð helluborðsins.
- Notaðu alltaf sköfu sem mælt er með fyrir helluborð með glerfyrborði. Notaðu sköfuna aðeins sem viðbót við hreinsun á glerinu eftir að hefðbundinni hreinsun er lokið.

### **AÐVÖRUN!**

Ekki nota hnífa eða önnur beitt áhöld úr málm til að hreinsa glerfyrborðið.

- Notaðu aðeins uppþvottalög og volgt vatn á hliðarlistann. Notaðu klút til að hreinsa og þurrka listann.

### **AÐVÖRUN!**

Ekki nota létt-hrjúfu hreinsimjólkina, bón-hreinsiefni, sköfur eða grófa hlutann á svampi til að þrifa listann.

- Bilið á milli glerfyrborðsins og hliðarlistans gæti safnað í sig óhreinindum og litlum

matarögnum. Notaðu tannstöngul til að hreinsa bilið á milli glerfyrborðsins og hliðarlistans.

### **AÐVÖRUN!**

Ekki nota beitt áhöld úr málm til að hreinsa bilið þar sem slíkt gæti breikkað bilið og valdið skemmdum á hliðarlistanum eða glerfyrborðinu.

### 9.2 Hreinsun á helluborðsins

- **Fjarlægðu strax:** bráðið plast, plasthimnu, salt, sykur og sykraðan mat, því óhreinindi geta valdið skemmdum á helluborðinu. Gættu þess að forðast að brenna þig. Notaðu sérstaka sköfu fyrir helluborð á ská yfir glerflötinn og hreyfðu sköfuna yfir hann.
- **Fjarlægðu þegar helluborðið er nægilega kalt:** kalkhringi, vatnshringi, fitubletti, gljóa frá upplitun máлма. Hreinsaðu helluborðið með rökum klút og hreinsiefni sem ekki er svarfefni. Eftir að hreinsun er lokið skaltu þurrka helluborðið með mjúkum klút.
- **Skínandi upplitun á málmum fjarlægð:** notaðu vatn blandað með ediki og hreinsaðu glerið með klút.









## 10. BILANALET

### **AÐVÖRUN!**

Sjá kafla um Öryggismál.

## 10.1 Hvað skal gera ef...

Vandamál	Mögulega ástæða	Úrræði
Ekki er hægt að virkja eða nota helluborðið.	Helluborðið er ekki tengt við rafmagn eða það ekki rétt tengt.	Gakktu úr skugga um að helluborðið sé rétt tengt við rafmagn.
	Rafmagnsörygginu hefur slegið út.	Gakktu úr skugga um að öryggið sé ástæða bilunarinnar. Ef örygginu slær út ítrekað skal hafa samband við rafvirkjameistara.
	Þú stilltir ekki hitastillinguna í 60 sekúndur.	Kveiktu aftur á helluborðinu og stilltu hitann á innan við 60 sekúndum.
	Þú snertir tvo eða fleiri skynjarafleti samtímis.	Ekki snerta fleiri en einn skynjaraflot.
	Hlé er í gangi.	Sjá „Hlé“.
	Það eru vatns- eða fitublettir á stjórnborðinu.	Þrífðu stjórnborðið.
Þú heyrir sífellt píp-hljóð.	Rafmagnið er ekki rétt tengt.	Aftengdu helluborðið frá rafmagnsgjafanum. Spurðu viðurkenndan rafvirkja til athuga uppsetninguna.
Ekki er hægt að velja hámarkshitastillingu fyrir eina af eldunarhellunum.	Hinar hellurnar nota tiltækt hámarksafli. Helluborðið þitt virkar rétt.	Minnkaðu hitastillingu annarra eldunarhellna sem eru tengdar við sama fasa. Sjá „Orkustýring“.
Hljóðmerki heyrir og helluborðið slekkur á sér. Hljóðmerki heyrir þegar helluborðið slekkur á sér.	Þú settir eitthvað á einn eða fleiri skynjaraflot.	Fjarlægðu hlutinn af skynjarafletinum.
Það slokknar á helluborðinu.	Þú settir eitthvað á skynjaraflotinn ①	Fjarlægðu hlutinn af skynjarafletinum.
Vísirinn fyrir afgangshita kviknar ekki.	Svæðið er ekki heitt þar sem það var aðeins í gangi í stutta stund eða skynjarinn er skemmdur.	Ef svæðið var nægilega lengi í gangi til að hitna skaltu hafa samband við viðurkennnda þjónustumiðstöð.
Hob²Hood virkar ekki.	Þú huldur stjórnborðið.	Fjarlægðu hlutinn af stjórnborðinu.
	Þú notar mjög háan pott sem hindrar merkið.	Notaðu minni pott, breyttu um hellu eða stjórnaðu víftunni handvirktt.
Stjórnborðið verður heitt viðkomu.	Eldunarílatið er of stórt eða þú settir það of nærri stjórnborðinu.	Settu stór eldunarílat á aftari hellurnar ef hægt er.
Það kemur ekkert hljóðmerki þegar skynjarafletir á borðinu eru snertir.	Slökkt er á hljóðmerkjunum.	Kveiktu á hljóðmerkjunum. Sjá „Dagleg notkun“.
Vísirinn fyrir ofan  tákníð kviknar.	Öryggisbúnaður fyrir börn eða Lás er í gangi.	Sjá „Öryggisbúnaður barna“ og „Læsing“.
Stjórnstíkan blikkar.	Það er ekkert eldunarílat á hellunni eða hellan er ekki hulin til fulls.	Settu eldunarílat á helluna svo að það hylji eldunarhelluna til fulls.

Vandamál	Mögulega ástæða	Úrræði
	Eldunarílatið hentar ekki.	Aðeins skal nota eldunarílat sem henta fyrir spanhelluborð. Sjá „Ábendingar og ráð“.
	Þvermál botnsins á eldunarílatinu er of lítið fyrir svæðið.	Notaðu eldunarílat með rétt þvermál. Sjá „Tæknilegar upplýsingar“.
 og  birtast samtímis.	Aflið er of lítið vegna óhentugra potta eða pottur er tómur.	Notaðu viðeigandi tegund eldunarílata. Sjá „Ábendingar og ráð“ og „Tæknilegar upplýsingar“. Ekki virkja hellu með tómun potti á.
 og  birtast samtímis.	Potturinn er tómur eða inniheldur annan vökva en vatn, t.d. olíu.	Forðastu að nota aðgerðina með öðrum vökva en vatni.
 og  birtast samtímis.	Það er of mikið eða of lítið vatn í pottinum. Þú sauðst eitthvað annað en vatn og kartöflur. Suðumarkið var fært í tíma og SenseBoil® virkaði ekki sem skyldi.	Sjóðið aðeins vatn og kartöflur með því að nota SenseBoil®. Sjá kaflann „Ábendingar og ráð“.
Það mun heyrast píp, vísarnir fyrir ofan  blinka og SenseBoil® ræsist ekki.	Engar eldunarhellur eru reiðubúnar til notkunar með SenseBoil®. Afgangshiti er á eldunarhellunum sem þú vilt velja eða þær eru enn í notkun.	Ljúktu við fyrri eldunaraðgerðir og veldu lausa eldunarhellu án afgangshita.
SenseBoil® virkar ekki.	Afstig helluborðsins er of lágt.	Stilltu afstigið á hærra gildi. Verið viss um að það afl sem valið er sé í samræmi við öryggi á heimilinu. Sjá „Fyrir fyrstu notkun“ > „Orkutakmarkanir“.
 og númer birtist.	Það er villa í helluborðinu.	Slökktu á helluborðinu og virkjaðu það aftur eftir 30 sekúndur. Ef  kviknar aftur skaltu aftengja helluborðið frá rafmagni. Tengdu helluborðið aftur eftir 30 sekúndur. Ef vandamálið heldur áfram skaltu hafa samband við viðurkenna þjónustumiðstöð.

## 10.2 Ef þú finnur ekki lausn...

Ef þú getur ekki sjálf(ur) fundið lausn á vandamálinu skaltu hafa samband við söluaðila eða viðurkenna þjónustumiðstöð. Gefðu upp upplýsingar á merkiplötunni. Passaðu að nota helluborðið rétt. Ef ekki er

þjónusta tæknimanns eða söluaðila ekki gjaldfrjáls, einnig á ábyrgðartímabilinu. Upplýsingar um ábyrgðartíma og viðurkenndar þjónustumistöðvar eru í ábyrgðarbæklingnum.

## 11. TÆKNIGÖGN

### 11.1 Merkiplata

Módel NII84B10AB  
Tegund 62 D4A 01 AA

PNC 949 598 032 00  
220 - 240 V / 400 V 2N, 50 Hz



Spanhella 7.35 kW  
Raðnr. ....  
AEG

Framleitt í: Þýskalandi  
7.35 kW  
CE 

## 11.2 Tæknilýsing fyrir eldunarhellur

Eldunarhella	Málafli (hámarks hitastilling) [W]	PowerBoost [W]	PowerBoost hámarkstímalengd [mín]	Þvermál eldunaríláts [mm]
Vinstri framhlið	2300	3200	10	125 - 210
Vinstri afturhlið	2300	3200	10	125 - 210
Miðja framhlið	1400	2500	4	125 - 145
Hægri afturhlið	2300	3600	10	205 - 240

Aflið í eldunarhellunum getur verið örlítið frábrugðið gögnum í töflunni. Það fer eftir efni og stærð eldunarílátá.

Notaðu eldunaráhöld sem eru ekki stærri en þvermálin í töflunni til að fá sem bestan matreiðsluárangur.

## 12. ORKUNÝTNI

### 12.1 Vöruupplýsingar

Auðkenni tegundar	NII84B10AB		
Gerð helluborðs	Innbyggt helluborð		
Fjöldi eldunarhella	4		
Hitunartækni	Span		
Þvermál hringlaga eldunarhella (Ø)	Vinstri framhlið	21.0 cm	
	Vinstri afturhlið	21.0 cm	
	Miðja framhlið	14.5 cm	
	Hægri afturhlið	24.0 cm	
Orkunotkun á hverja eldunarhellu (EC electric cooking)	Vinstri framhlið	179.6 Wh/kg	
	Vinstri afturhlið	189.1 Wh/kg	
	Miðja framhlið	180.2 Wh/kg	
	Hægri afturhlið	185.2 Wh/kg	
Orkunotkun helluborðsins (EC electric hob)	183.5 Wh/kg		

IEC / EN 60350-2 - Rafmagnseldunartæki til heimilisnota - 2. hluti: Helluborð - Aðferðir til að mæla afköst.

Orkumælingar sem vísa til eldunarsvæðisins eru auðkenndar með merkjunum á viðkomandi eldunarhellum.

### 12.2 Orkusparandi

Þú getur sparað orku við daglega matreiðslu ef þú fylgir leiðbeiningunum hér að neðan.

- Þegar þú hitar upp vatn skal aðeins nota það magn sem þörf er á.
- Láttu alltaf lok á eldunarílát ef það er hægt.
- Láttu eldunarílatin beint á miðju hellunnar.

- Notaðu afgangshita til að halda matnum heitum eða bræða hann.

## 13. UMHVERFISMÁL

Endurvinnna þarf öll efni merkt táknuinu . Setjið umbúðirnar í viðeigandi sorpilát til endurvinnslu. Leggið ykkar að mörkum til verndar umhverfinu og heilsu manna og dýra og endurvinnið rusl sem fylgir raftækjum og rafrænum búnaði. Hendið ekki

heimilistækjum sem merkt eru með táknuinu  í venjulegt heimilirusl. Farið með vöruna í næstu endurvinnslustöð eða hafið samband við sveitarfélagið.

# Esiet sveicināti AEG pasaulē! Pateicamies jums, ka iegādājāties mūsu ierīci.



saņemtu lietošanas ieteikumus un brošūras, kā arī traucējummeklēšanas, servisa un remonta informāciju:  
[www.aeg.com/support](http://www.aeg.com/support)

Izmaiņu tiesības rezervētas.

## SATURS

1. DROŠĪBAS INFORMĀCIJA.....	227
2. DROŠĪBAS NORĀDĪJUMI.....	229
3. UZSTĀDĪŠANA.....	231
4. IZSTRĀDĀJUMA APRAKSTS.....	233
5. PIRMS PIRMĀS LIETOŠANAS REIZES.....	235
6. IERĪCES IZMANTOŠANA IKDIENĀ.....	235
7. PAPILDFUNKCIJAS.....	239
8. PADOMI UN IETEIKUMI.....	241
9. APRŪPE UN TĪRĪŠANA.....	244
10. PROBLĒMRISINĀŠANA.....	244
11. TEHNISKIE DATI.....	247
12. ENERGOEFEKTIVITĀTE.....	247
13. APSVĒRUMI PAR VIDES AIZSARDZĪBU.....	248

## 1. ⚠ DROŠĪBAS INFORMĀCIJA

Pirms ierīces uzstādīšanas un lietošanas rūpīgi izlasiet pievienotos norādījumus. Ražotājs neatbild par savainojumiem un bojājumiem, kas radušies ierīces nepareizas uzstādīšanas vai izmantošanas rezultātā. Glabājiet šīs instrukcijas drošā, pieejamā vietā, lai tās varētu izmantot nākotnē.

### 1.1 Bērnu un paši jūtīgu personu drošība

- Šo ierīci drīkst izmantot bērni no 8 gadu vecuma un cilvēki ar ierobežotām fiziskām, sensorām vai garīgām spējām vai pieredzes un zināšanu trūkumu atbildīgas personas uzraudzībā vai, ja tie ir informēti par ierīces drošu lietošanu un izprot potenciālos riskus. Bērniem no līdz 8 gadu vecumam un personām ar ļoti plašu un sarežģītu invaliditāti jāliedz piekļuve ierīcei, ja vien tos nepārtraukti neuzrauga.

- Bērni ir jāuzrauga, lai tie nerotaļātos ar ierīci.
- Neļaujiet bērniem tuvoties iepakojumam un atbrīvojieties no tā pienācīgā veidā.
- UZMANĪBU: Ierīce un tās pieejamās detaļas lietošanas laikā sakarst. Neļaujiet bērniem un mājdzīvniekiem atrasties ierīces tuvumā, kad tā tiek lietota vai atdziest.
- Ja ierīcei ir bērnu drošības ierīce, tā jāaktivizē.
- Bērni nedrīkst tīrīt ierīci un veikt tās apkopi bez uzraudzības.

## 1.2 Vispārīgā drošība

- Šī ierīce paredzēta tikai ēdiena gatavošanai.
- Šī ierīce ir izstrādāta tikai izmantošanai mājas apstākļos un telpās.
- Šo ierīci var izmantot birojos, viesnīcu viesu numuriņos, pansiju viesu numuriņos, lauku viesu mājās un citās līdzīgās uzturēšanās vietās, kurās izmantošana nepārsniedz (vidējo) mājsaimniecības lietošanas intensitāti.
- UZMANĪBU: Ierīce un tās pieejamās detaļas lietošanas laikā sakarst. Nepieskarieties sildelementiem.
- UZMANĪBU: Gatavojot uz plīts ēdienu ar taukiem vai eļļu bez pieskatīšanas, var izcelties ugunsgrēks.
- Dūmi liecina par pārkaršanu. Nekādā gadījumā neizmantojiet ūdeni ēdiena gatavošanas uguns nodzēšanai. Izslēdziet ierīci un aplājiet liesmu ar, piemēram, uguns segu vai vāku.
- UZMANĪBU: Ierīci nedrīkst barot caur ārējo komutācijas ierīci, piemēram, taimerī, vai pievienot to sistēmai, kuru regulāri ieslēdz un izslēdz inženiertehniskā nodrošinājuma sistēma.
- BRĪDINĀJUMS: Gatavošanas process ir jāuzrauga (pat automātiskās gatavošanas funkcijas). Īss gatavošanas process jāuzrauga nepārtraukti.
- UZMANĪBU: Aizdeģšanās risks: neuzglabājiet priekšmetus uz gatavošanas virsmām.

- Nenovietojiet uz plīts virsmas metāla priekšmetus, piemēram, nažus, dakšas, karotes un vākus, jo tie var sakarst.
- Nelietojiet ierīci pirms tās iebūvēšanas.
- Ierīces tīrīšanai neizmantojiet tvaika tīrītāju.
- Pēc lietošanas izslēdziet plīts virsmas sildelementu, izmantojot tā vadības slēdzi, un nepaļaujieties uz gatavošanas trauka noteicēju.
- Ja stikla keramikas virsma / stikla virsma ir saplaisājusi, izslēdziet ierīci un atvienojiet to no strāvas padeves avota. Ja ierīce ir pieslēgta strāvas padeves avotam tiešā veidā, izmantojot savienojuma kārbu, noņemiet drošinātāju, lai atvienotu ierīci no strāvas padeves avota. Jebkurā gadījumā sazinieties ar Pilnvarotu servisa centru.
- Lai izvairītos no negadījumiem, strāvas padeves vada bojājuma gadījumā tas jānomaina ražotājam, autorizētajam servisam vai līdzīgi kvalificētam speciālistam.
- **UZMANĪBU:** Izmantojiet tikai tos plīts aizsargus, kurus ir izgatavojis ierīces ražotājs vai kuri norādīti lietošanas instrukcijā kā lietošanai piemēroti vai kuri ir iestrādāti ierīcē. Nepiemērotu plīts aizsargu lietošana var izraisīt negadījumus.

## 2. DROŠĪBAS NORĀDĪJUMI

### 2.1 Uzstādīšana

#### **BRĪDINĀJUMS!**

Ierīci drīkst uzstādīt tikai sertificēti speciālisti.

#### **BRĪDINĀJUMS!**

Pastāv traumu un ierīces bojājumu risks.

- Noņemiet visu iesaiņojumu.
- Neuzstādiet un nelietojiet bojātu ierīci.
- Ievērojiet kopā ar ierīci piegādātās uzstādīšanas norādes.
- Nodrošiniet starp blakus uzstādītām ierīcēm piemērotu attālumu.

- Vienmēr uzmanīgi pārvietojiet ierīci, jo tā ir smaga. Vienmēr izmantojiet drošības cimdus un slēgtus apavus.
- Apstrādājiet nozāgētās skapīša virsmas ar hermetizējošu līdzekli, lai nepieļautu piebriešanu mitruma ietekmē.
- Aizsargājiet ierīces apakšu no tvaika un mitruma.
- Neuzstādiet ierīci blakus durvīm vai zem logiem. Tas jāievēro, lai, atverot durvis vai logu, nenokristu ēdiena gatavošanas trauki.
- Katrai ierīcei apakšā ir dzesēšanas ventilators.
- Ja ierīce tiek uzstādīta virs atvilktnes:
  - Neglabājiet mazus priekšmetus vai papīra lapas, kuras varētu izvilkt,

tādējādi sabojājot dzesēšanas ventilatorus vai dzesēšanas sistēmu.

- Starp ierīces apakšdaļu un atvilktnē esošajiem priekšmetiem atstājiet vismaz 2 cm attālumu.
- Noņemiet visus atdalošos paneļus, kas uzstādīti skapīti zem ierīces.

## 2.2 Pieslēgums elektrotīklam

### BRĪDINĀJUMS!

Ugunsgrēka un elektrošoka risks!

- Visi elektriskie savienojumi jāveic kvalificētam elektriķim.
- Ierīci jāiezmē .
- Pirms jebkādu darbību veikšanas pārliecinieties, ka ierīce ir atvienota no strāvas padeves.
- Pārliecinieties, ka tehnisko datu plāksnītē norādītie parametri atbilst elektrotīkla parametriem.
- Pārbaudiet, vai ierīce ir pareizi uzstādīta. Vaļīgs vai neatbilstošs strāvas vads vai kontaktdakša (ja tāda ir) var izraisīt kontakta pārmērīgu sakaršanu.
- Izmantojiet pareizu elektrības padeves vadu.
- Neļaujiet elektrības padeves vadam satīties.
- Nodrošiniet, ka tiek uzstādīta trieciena aizsardzība.
- Kabeļa stiprinājumam izmantojiet vada atslogotāju.
- Pieslēdzot ierīci rozetei, pārliecinieties, ka elektrības vads vai kontaktdakša (ja tāda ir) nepieskaras ierīces karstajām daļām vai ēdiena gatavošanas traukiem.
- Nelietojiet daudzkontakta adapterus vai pagarinātājus.
- Rīkojieties uzmanīgi, lai nesabojātu kontaktspraudni (ja tāds ir) un strāvas kabeli. Sazinieties ar mūsu pilnvaroto servisa centru vai elektriķi, lai nomainītu bojātu strāvas kabeli.
- Daļas, kas nodrošina aizsardzību pret elektrošoku no strāvu vadošiem un izolētajiem elementiem, jānostiprina tā, lai tos nevarētu noņemt bez instrumentiem.
- Pieslēdziet kontaktspraudni kontaktlīdzdai tikai uzstādīšanas beigās. Pārbaudiet, vai pēc uzstādīšanas kontaktspraudnim var brīvi piekļūt.

- Ja kontaktlīdzda ir vaļīga, neievietojiet tajā kontaktspraudni.
- Nekad neatslēdziet ierīci no tīkla, velkot aiz strāvas kabeļa. Vienmēr velciet aiz kontaktspraudņa.
- Ir jāizmanto atbilstošas izolācijas ierīces: automātslēdži, drošinātāji (no turētājiem izskrūvējami drošinātāji), zemējuma noplūdes automātslēdži un savienotāji.
- Elektroinstalācijā jābūt izolācijas ierīcei, kas ļauj atvienot ierīci no visiem elektrotīkla poliem. Izolācijas ierīcē atstarpei starp kontaktiem jābūt vismaz 3 mm.
- Ja E3 kods parādās ekrānā, nekavējoties atvienojiet plīts virsmu un pārbaudiet, vai elektroenerģijas pieslēgums un tīkla spriegums ir pareizi.

## 2.3 Lietošana

### BRĪDINĀJUMS!

Savainojumu, apdegumu vai elektrošoka risks.

- Nemainiet šī produkta specifikāciju.
- Pirms pirmās lietošanas, noņemiet visus iesaiņojuma materiālus, uzlīmes un aizsargplēvi (ja tādi ir).
- Pārliecinieties, ka ierīces ventilācijas atveres nav nosprostotas.
- Lietošanas laikā neatstājiet ierīci bez uzraudzības.
- Pēc katras izmantošanas reizes iestatiet gatavošanas zonu stāvoklī "Izslēgts".
- Nenovietojiet galda piederumus un gatavošanas trauku vākus uz gatavošanas zonām. Tie var sakarst.
- Nelietojiet ierīci ar mitrām rokām, vai ja ierīce nonākusi saskarē ar ūdeni.
- Nelietojiet ierīci kā darba virsmu vai uzglabāšanai paredzētu virsmu.
- Ja ierīces virsma ir iekaisusi, nekavējoties atvienojiet ierīci no strāvas padeves. Tas novērsīs elektrošoka risku.
- Ierīces darbināšanas laikā lietotājiem ar elektrokardiostimulatoru jūturas vismaz 30 cm attālumā no indukcijas gatavošanas zonām.
- Ievietojot pārtiku karstā eļļā, tā var izšļakstīties.
- Neizmantojiet alumīnija foliju vai citus materiālus starp gatavošanas virsmu un

ēdiena gatavošanas traukiem, ja vien ierīces ražotājs nav norādījis citādāk.

- Izmantojiet tikai šai ierīcei ražotāja ieteiktos papildpiederumus.

**BRĪDINĀJUMS!**

Pastāv ugunsgrēka un sprādziena risks.

- Uzkarsti tauki un eļļa var radīt uzliesmojošu tvaiku. Gatavošanas laikā netuviniet taukvielas un eļļu atklātai liesmai vai sakarsētiem priekšmetiem.
- Augstā temperatūrā uzkarstas eļļas izdalītie tvaiki var pēkšņi uzliesmot.
- Pārtikas atliekas saturoša izmantotā eļļa var uzliesmot zemākā temperatūrā nekā pirmreizējas lietošanas eļļa.
- Neievietojiet ierīcē un neglabājiet tās tuvumā vai uz tās viegli uzliesmojošas vielas vai ar viegli uzliesmojošām vielām piesūcinātus priekšmetus.

**BRĪDINĀJUMS!**

Pastāv ierīces bojājumu risks.

- Neturiet karstus ēdiena gatavošanas traukus uz vadības paneļa.
- Nedrīkst novietot karstu pannas vāku uz plīts stikla virsmas.
- Ēdiena gatavošanas laikā neļaujiet ēdiena gatavošanas traukiem vārīties tukšiem.
- Ievērojiet piesardzību, lai neļautu priekšmetiem vai gatavošanas traukiem nokrist uz ierīces. Tas var sabojāt virsmu.
- Neieslēdziet gatavošanas zonas ar tukšiem gatavošanas traukiem vai bez tiem.
- Gatavošanas trauki, kas ražoti no čuguna vai ar bojātu apakšu var radīt skrāpējumus stiklam / stikla keramikas virsmai. Pārvietojot priekšmetus uz gatavošanas virsmas, vienmēr tos paceliet.

### 3. UZSTĀDĪŠANA

**BRĪDINĀJUMS!**

Skatiet sadaļu "Drošība".

### 2.4 Apkope un tīrīšana

- Regulāri tīriet ierīci, lai novērstu virsmas materiāla sabojāšanos.
- Pirms tīrīšanas izslēdziet ierīci un ļaujiet tai atdzist.
- Ierīces tīrīšanai neizmantojiet ūdens smidzinātāju un tvaika tīrītāju.
- Tīriet ierīci ar mitru mīkstu drānu. Izmantojiet tikai neitrālus mazgāšanas līdzekļus. Neizmantojiet abrazīvus izstrādājumus, abrazīvus sūkļus, šķīdinātājus vai metāla priekšmetus, ja vien nav norādīts citādi.

### 2.5 Serviss

- Lai salabotu ierīci, sazinieties ar pilnvarotu servisa centru. Izmantojiet tikai oriģinālās rezerves daļas.
- Informācija par šajā produktā esošo lampu (lampām) un atsevišķi nopērkamajām rezerves lampām: Šīs lampas ir paredzētas ekstremāliem fiziskajiem apstākļiem, piemēram, temperatūrai, vibrācijai, mitrumam, mājtsaimniecības ierīcēs vai paredzētas informēšanai par ierīces darbības statusu. Tās nav paredzētas citiem lietošanas veidiem un nav piemērotas mājtsaimniecības telpu apgaismojumam.

### 2.6 Utilizācija

**BRĪDINĀJUMS!**

Pastāv traumu un nosmakšanas risks.

- Sazinieties ar vietējām iestādēm, lai noskaidrotu, kā utilizēt ierīci.
- Atvienojiet ierīci no elektropadeves.
- Nogrīziet strāvas kabeli netālu no ierīces un utilizējiet to.

### 3.1 Pirms uzstādīšanas

Pirms plīts uzstādīšanas pierakstiet zemāk informāciju, kas norādīta uz datu plāksnītes. Tehnisko datu plāksnīte atrodas plīts apakšā.

Sērijas numurs .....

### 3.2 Iebūvējamas plītis

Lietojiet iebūvējamās plītis tikai pēc tam, kad tās ir pareizi iebūvētas virtuves mēbelēs un darba virsmās atbilstoši spēkā esošiem standartiem.

### 3.3 Strāvas padeves kabelis

- Plītis virsma ir aprīkota ar strāvas padeves kabeli.
- Lai nomaiņītu bojātu strāvas vadu, izmantojiet kabeli: H05V2V2-F, kas ir izturīgs 90 °C vai augstākā temperatūrā. Atsevišķam vadam ir jābūt minimālam šķēsgriezumam atbilstoši tālāk sniegtajai tabulai. Sazinieties ar vietējo servisa centru. Strāvas padeves kabeļa nomaiņu drīkst veikt tikai kvalificēts elektriķis.

#### ⚠ BRĪDINĀJUMS!

Visi elektrisko savienojumu darbi ir jāveic kvalificētam elektriķim.

#### ⚠ UZMANĪBU!

Savienojumi, izmantojot kontaktspraudņus ir aizliegti.

#### ⚠ UZMANĪBU!

Neurbiet un nelodējiet vadu galus. Tas ir aizliegts.

#### ⚠ UZMANĪBU!

Neveidojiet kabeļa savienojumus bez kabeļa gala uzdevuma.

#### Vienfāzes pieslēgums

1. Atvienojiet kabeļa gala uzdevu no melnās, brūnās un zilās krāsas vadiem.
2. Noņemiet daļu izolācijas no brūnās, melnās un zilās krāsas vadu galiem.
3. Savienojiet melnās un brūnās krāsas vadu galus.
4. Izmantojiet jaunu vada gala uzdevu uz savienotā vada gala (nepieciešams īpašs instruments).
5. Savienojiet divu zilo vadu galus.
6. Izmantojiet jaunu vada gala uzdevu uz savienotā vada gala (nepieciešams īpašs instruments).

#### Divfāzu pieslēgums

1. Atvienojiet kabeļa gala uzdevu no zilās krāsas vadiem.
2. Noņemiet daļu izolācijas no zilās krāsas vadu galiem.
3. Savienojiet divu zilo vadu galus.
4. Izmantojiet jaunu vada gala uzdevu uz savienotā vada gala (nepieciešams īpašs instruments).

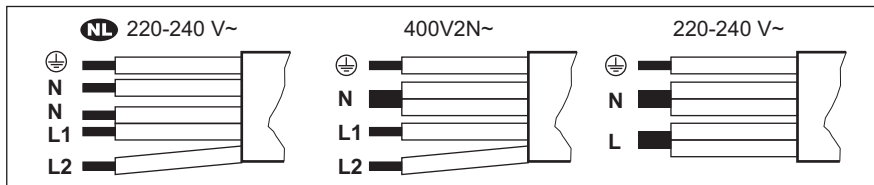

<b>NL</b> 220 - 240 V~	Divfāzu pieslēgums 400 V2N~	Vienfāzes pieslēgums: 220 - 240 V~
5 x 1,5 mm <sup>2</sup>	5 x 1,5 mm <sup>2</sup> vai 4 x 2,5 mm <sup>2</sup>	5 x 1,5 mm <sup>2</sup> vai 3 x 4 mm <sup>2</sup>
Dzeltens — zaļš	Dzeltens — zaļš	Dzeltens — zaļš
N Zils un zils	N Zils un zils	N Zils un zils
L1 Melns	L1 Melns	L Melns un brūns
L2 Brūns	L2 Brūns	



### 3.4 Montāža

Uzstādot plīts virsmu zem tvaika nosūcēja, skatiet minimālo nepieciešamo attālumu starp ierīcēm tvaika nosūcēja uzstādīšanas instrukcijās.

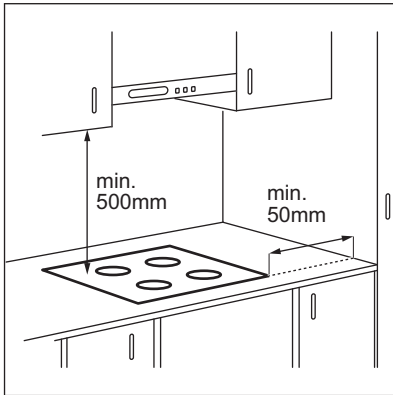

Ja ierīce tiek uzstādīta virs atvilktnes, plīts virsmas ventilācija gatavošanas procesa laikā var uzsildīt atvilktnē glabātos priekšmetus.

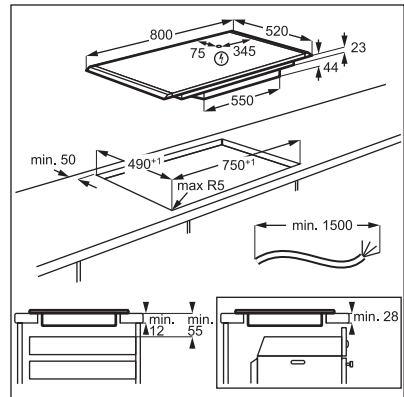

Meklējiet video pamācību "AEG indukcijas plīts virsmas uzstādīšana — uzstādīšana un virsmas", ievadot pilnu turpmāk redzamajā attēlā norādīto nosaukumu.

 [www.youtube.com/electrolux](http://www.youtube.com/electrolux)  
[www.youtube.com/aeg](http://www.youtube.com/aeg)

How to install your AEG  
Induction Hob - Worktop installation 

## 4. IZSTRĀDĀJUMA APRAKSTS

### 4.1 Gatavošanas virsmas izkārtojums

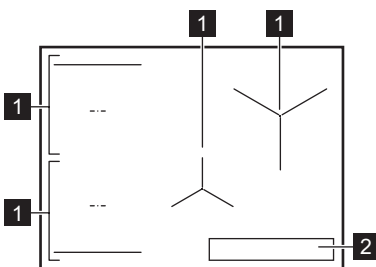

- 1 Indukcijas gatavošanas zona
- 2 Vadības panelis



Detalizētu informāciju par gatavošanas zonu izmēriem skatiet sadaļā "Tehniskie dati".

## 4.2 Vadības paneļa izkārtojums

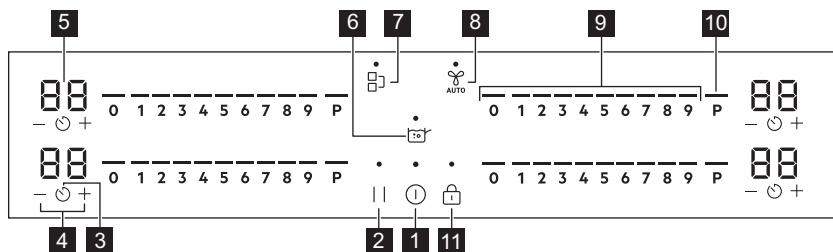

Ierīces vadībai izmantojiet sensora laukus. Displeji, indikatori un skaņas signāli norāda uz aktivizētām funkcijām.

Senso- ra lauks	Funkcija	Apraksts	
1		Ieslēgts / Izslēgts	Lai aktivizētu vai deaktivizētu ierīci.
2		Pauze	Funkcijas aktivizēšanai un deaktivizēšanai.
3		Taimeris	Funkcijas iestatīšana.
4		-	Paildzina vai saīsina laiku.
5	-	Taimera displejs	Rāda laiku minūtēs.
6		SenseBoil®	SenseBoil®. Lai automātiski noregulētu ūdens temperatūru, lai tas nepārvārtos pāri katla malām, kad sasniegts vārīšanās punkts.
7		Bridge	Funkcijas aktivizēšanai un deaktivizēšanai.
8		Hob <sup>2</sup> Hood	Lai aktivizētu un deaktivizētu funkcijas manuālo režīmu.
9	-	Vadības josla	Iestata sildīšanas pakāpi.
10		PowerBoost	Lai ieslēgtu funkciju.
11		Blokētājs / Bērnu drošības sistēma	Vadības paneļa bloķēšanai/atbloķēšanai.

## 4.3 Displeja indikatori

Indikators	Apraksts
	Radušies darbības traucējumi.
	OptiHeat Control (trīs darbību atlikušā siltuma indikators): turpināt gatavošanu / uzturēt siltumu / atlikušais siltums.

## 5. PIRMS PIRMĀS LIETOŠANAS REIZES

### BRĪDINĀJUMS!







Skatiet sadaļu "Drošība".

### 5.1 Jaudas ierobežojums

Jaudas ierobežojums nosaka, cik daudz jaudas virsma lieto kopā, ievērojot mājas elektroinstalācijas drošinātāju ierobežojumus.

Plīts ir iestatīta uz augstāko iespējamo jaudas līmeni pēc noklusējuma.

**Lai samazinātu vai palielinātu jaudas līmeni:**

1. Ieejiet izvēlnē, nospiediet un turiet nospiešu  3 sekundes. Tad nospiediet un turiet nospiešu .
2. Nospiediet  taimera priekšpusē līdz parādās P.
3. Nospiediet  /  taimera priekšpusē, lai iestatītu jaudas līmeni.
4. Nospiediet , lai izietu.

### Jaudas līmeņi

Skatiet sadaļu "Tehniskie dati".

### UZMANĪBU!

Pārliecinieties, ka mājokļa drošinātāji spēj izturēt izvēlēto jaudu.

### UZMANĪBU!

Ja jaudas līmenis ir 2000 W vai zemāks, jūs nevarat aktivizēt SenseBoil®.

- P73 – 7350 W
- P15 – 1500 W
- P20 – 2000 W
- P25 – 2500 W
- P30 – 3000 W
- P35 – 3500 W
- P40 – 4000 W
- P45 – 4500 W
- P50 – 5000 W
- P60 – 6000 W

## 6. IERĪCES IZMANTOŠANA IKDIENĀ

### BRĪDINĀJUMS!

Skatiet sadaļu "Drošība".

### 6.1 Aktivizācija un deaktivizācija

Turiet nospiešu , lai aktivizētu vai deaktivizētu plīts virsmu.

### 6.2 Katlu noteikšana

Šī funkcija norāda gatavošanas trauku atrašanos uz plīts virsmas un deaktivizē gatavošanas zonas, ka gatavošanas laikā attiecīgajā gatavošanas zonā netiek konstatēta gatavošanas trauka klātesamība.

Novietojot gatavošanas trauku uz gatavošanas zonas pirms karsēšanas iestatījuma atlasīšanas, vadības joslā iedegas indikators virs atzīmes 0.

Noņemot gatavošanas trauku no aktivizētas gatavošanas zonas un īslaicīgi novietojot to citviet, sāk mirgot virs attiecīgās vadības joslas esošie indikatori. Nenovietojot gatavošanas trauku atpakaļ uz aktivizētās gatavošanas zonas 120 sekunžu laikā, attiecīgā gatavošanas zona tiek automātiski deaktivizēta.

Lai atsāktu gatavošanu, novietojiet gatavošanas trauku atpakaļ uz gatavošanas zonām, pirms beidzas norādītais gaidīšanas laiks.

### 6.3 Gatavošanas zonu lietošana

Lieciet ēdiena gatavošanas traukus izvēlētās zonas centrā. Indukcijas gatavošanas zonas automātiski pielāgojas ēdiena gatavošanas trauka dibena izmēram.

Varat gatavot, izmantojot lielāku ēdiena gatavošanas trauku, novietojot to uz divām

gatavošanas zonām vienlaikus, izmantojot Bridge funkciju. Ēdiena gatavošanas traukam ir jābūt novietotam uz abu zonu centriem, taču ne pāri zonas apzīmējumam. Ja ēdiena gatavošanas trauks atrodas starp abiem centriem, funkcija Bridge netiks aktivizēta.

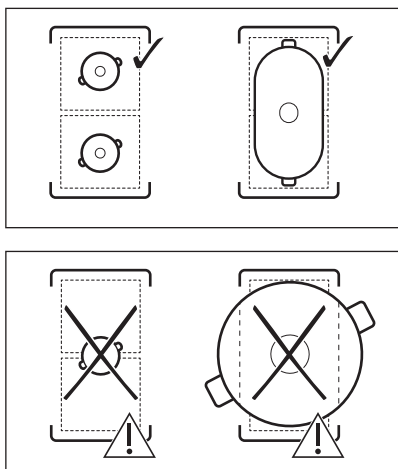

#### 6.4 Karsēšanas iestatījums

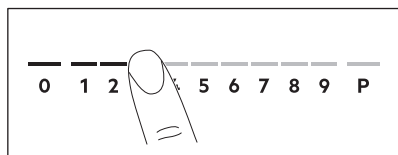

1. Nospiediet vēlamo karsēšanas iestatījumu vadības joslā. Iepriekš norādītie indikatori virs vadības joslas parādās līdz atlasītajam karsēšanas iestatījuma līmenim.
2. Lai izslēgtu gatavošanas zonu, nospiediet 0.

#### 6.5 PowerBoost

Šī funkcija piegādā vairāk jaudas indukcijas gatavošanas zonām. Šo funkciju var aktivizēt indukcijas gatavošanas zonai tikai uz īsu laiku. Pēc tam indukcijas gatavošanas zona automātiski pārslēdzas atpakaļ uz augstāko sildīšanas pakāpi.



Skatiet sadaļu "Tehniskie dati".

**Lai aktivizētu funkciju gatavošanas zonai:** pieskarities **P**

**Lai izslēgtu funkciju:** nomainiet sildīšanas pakāpi.

#### 6.6 OptiHeat Control (trīspakāpju atlikušā siltuma indikators)

##### ⚠ BRĪDINĀJUMS!

Kamēr indikators turpina degt, pastāv apdegumu risks no atlikušā karstuma.

Indukcijas gatavošanas zonas rada gatavošanas procesam nepieciešamo siltumu tieši ēdiena gatavošanas trauka pamatnē. Stikla keramikas virsma sakarst no trauku izstarotā karstuma.

Indikatori sāk degt, kad gatavošanas zona ir karsta. Tie parāda pašreiz izmantoto gatavošanas zonu atlikušā siltuma pakāpi:

- turpināt gatavošanu,
- siltuma uzturēšana,
- atlikušais siltums.

Indikatori var arī iedegties:

- blakus esošajām gatavošanas zonām, pat ja tās neizmatojat,
- ja uz aukstas gatavošanas zonas tiek novietoti karsti gatavošanas trauki,
- kad gatavošanas virsma ir izslēgta, bet gatavošanas zona joprojām ir karsta.





Indikators nodziest, kad gatavošanas zona ir atdzisusi.



#### 6.7 Taimeris



Laika atskaites taimeris

Šo funkciju var izmantot, lai norādītu, cik ilgi gatavošanas zonai būtu jādarbojas vienas vārīšanas reizes laikā.

Iestatiet atlasītās gatavošanas zonas karsēšanas iestatījumu un pēc tam iestatiet funkciju.

1. Nospiediet . Taimera displejā parādās 00.
2. Nospiediet  vai , lai iestatītu laiku (00–99 minūtes).
3. Nospiediet , lai iedarbinātu taimeri, vai uzgaidiet 3 sekundes. Taimeris sāk laika atskaiti.



**Lai mainītu laiku:** atlasiet gatavošanas zonu ar  un nospiediet  vai .



**Lai deaktivizētu funkciju:** atlasiet gatavošanas zonu ar  un nospiediet . Atlikušais laiks tiek skaitīts atpakaļ līdz 00.

Kad beidzas taimera laika atskaite, atskan skaņas signāls un mirgo 00. Gatavošanas zona tiks deaktivizēta. Nospiediet jebkuru simbolu, lai izslēgtu skaņas signālu un mirgojošos ciparus.

## Laika atgādinājums

Šo funkciju var lietot, kad plīts ir ieslēgta un gatavošanas zonas nestrādā. Karsēšanas iestatījums rāda 00.

1. Nospiediet .
2. Piespiediet  vai , lai iestatītu laiku. Kad beidzas taimera laika atskaite, atskan skaņas signāls un mirgo 00. Nospiediet jebkuru simbolu, lai izslēgtu skaņas signālu un mirgojošos ciparus.

**Lai deaktivizētu funkciju:** nospiediet  un . Atlikušais laiks tiks skaitīts atpakaļ līdz 00.

## 6.8 Jaudas pārvaldība

Ja ir aktivizētas vairākas zonas un patērētā jauda pārsniedz strāvas padeves ierobežojumu, tad šī funkcija sadala pieejamo jaudu starp gatavošanas zonām. Plīts virsma kontrolē karstuma iestatījumus, lai aizsargātu mājokļa elektroinstalācijas drošinātājus.



- Ja plīts virsma sasniedz maksimāli pieejamo strāvas apjomu (skatiet tehnisko datu plāksnīti), gatavošanas zonu jauda tiek automātiski samazināta.

- Prioritāte vienmēr tiek piešķirta pirmās atlasītās gatavošanas zonas karsēšanas iestatījumam. Atlikusī jauda tiks sadalīta starp pārējām gatavošanas zonām atbilstoši atlases kārtībai.
- Gatavošanas zonām ar samazinātu jaudu vadības josla iemirgojas un rāda maksimālos iespējamus karsēšanas iestatījumus.
- Uzgaidiet, līdz displejs pārstāj mirgot, vai samaziniet pēdējās atlasītās gatavošanas zonas karstuma iestatījumu. Gatavošanas zonas turpinās darboties samazinātā karstuma iestatījumā. Nepieciešamības gadījumā varat manuāli mainīt gatavošanas zonu karsēšanas iestatījumus.

## 6.9 SenseBoil®

Funkcija automātiski noregulē ūdens temperatūru, lai tas nepārvārītos pāri katla malām, kad sasniegts vārīšanās punkts.



Ja gatavošanas zonai, kuru vēlaties lietot, ir atlikušais siltums ( /  / ), atskan skaņas signāls un funkcija neaktivizējas. Funkcija nedarbojas ar nepiedegošiem ēdiena gatavošanas traukiem.





### UZMANĪBU!

Neizmantojiet šo funkciju ar tukšiem ēdiena gatavošanas traukiem. Neatstājiet plīts virsmu bez uzraudzības, kamēr darbojas funkcija.

1. Ar aukstu ūdeni papildītus katlus (1–5 l ūdens) novietojiet uz pieejamām gatavošanas zonām, kurām vēlaties aktivizēt funkciju.

Ja novietojat vienu katlu tikai uz vienas gatavošanas zonas, funkcija aktivizējas automātiski.

2. Pieskarieties pie , lai aktivizētu plīts virsmu.
3. Lai aktivizētu funkciju, pieskarieties pie .

Virsmas gatavošanas zonām, kuras jūs pašlaik varat lietot ar funkciju, parādās mirgojošs indikators **P**.

#### 4. Pieskarieties jebkurā vietā uz izvēlētās gatavošanas zonas slīdņa.

Funkcija aktivizējas.

Kad funkcija ieslēdzas, indikatori virs slīdņa iedegas un sākas animācija.



Nenovietojot katlu uz nevienas no gatavošanas zonām 5 sekunžu laikā, funkcija deaktivizējas automātiski.

Kad ūdens sāk vārīties, no plīts virsmas atskan skaņas signāls, un sildīšanas pakāpe automātiski pāriet uz noklusējuma gatavošanas uz lēnas uguns līmeni.

Lai izslēgtu funkciju pirms ūdens sācis vārīties, pieskarieties vai 0.

Lai izslēgtu funkciju, kad ūdens sācis vārīties, pieskarieties slīdņim un noregulējiet sildīšanas pakāpi manuāli.

Aktivizējot Pauze vai noņemot katlu, funkcija izslēdzas.

Iestatot Laika atskaites taimeris vienai no gatavošanas zonām un ja iestatītais laiks beidzas pirms ūdens sācis vārīties, funkcija izslēdzas automātiski.

Padomi un ieteikumi

- Funkcija vislabāk ir piemērota, lai uzvārītu ūdeni un kartupeļus.
- Funkcija var nedarboties pareizi, izmantojot tējkannas vai espresso katliņus.
- Uzpildiet pusi vai trīs ceturtdaļas katla ar aukstu krāna ūdeni, atstājot tukšus 4 cm no katla augšas. Nelietojiet mazāk kā 1 l un vairāk nekā 5 l ūdens. Ūdens (vai ūdens un kartupeļu) kopējam svaram jābūt 1–5 kg robežās.

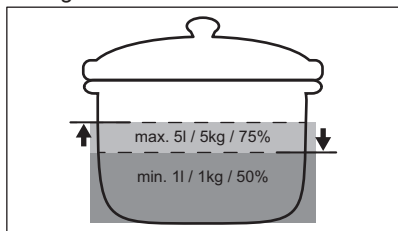

- Lai panāktu vislabākos rezultātus, vāriet tikai veselus, nemizotus vidēja izmēra kartupeļus. Nesalieciet kartupeļus pārāk blīvi.

- Uzsildīšanas fāzes laikā izvairieties no aktīvas citu katlu maisīšanas un paralēliem gatavošanas procesiem (piem., cepšanas vai vārīšanas) uz citām gatavošanas zonām.
- Centieties neradīt ārējas vibrācijas (piem., lietojot blenderi vai novietojot mobilo tālruni blakus plīts virsmai), kad darbojas funkcija.
- Atkarībā no ēdiena veida un gatavošanas traukiem var pielāgot sildīšanas pakāpi, kad ūdens sācis vārīties.
- Kad ūdens sācis vārīties, pievienojiet sāli.
- Izmantojiet vāku, lai taupītu elektroenerģiju.

## 6.10 Izvēlnes struktūra

Tabulā redzama pamata izvēlnes struktūra.

### Lietotāja iestatījumi

Simbols	Iestatījums:	Iespējamās opcijas
b	Skaņa	Ieslēgts / Izslēgts (–)
P	Jaudas ierobežojums	15 - 73
H	Tvaika nosūcēja režīms	0 - 6
E	Brīdinājumu / kļūdu vēsture	Neseno brīdinājumu / kļūdu saraksts.

**Lai ieietu lietotāja iestatījumos:** nospiediet un turiet nospiešanu 3 sekundes. Pēc tam nospiediet un turiet nospiešanu . Iestatījumi parādās taimerī, kas atrodas pa kreisi no gatavošanas zonām.

**Pārvietošanās pa izvēlni:** izvēlni veido iestatījumu simbols un vērtība. Simbols iedegas aizmugurējā taimerī, bet vērtība parādās priekšējā taimerī. Lai pārvietotos pa iestatījumiem, priekšējā taimerī nospiediet . Lai mainītu iestatījuma vērtību, priekšējā taimerī nospiediet vai .

**Lai izietu no izvēlnes:** nospiediet .

### OffSound Control

Jūs varat ieslēgt/izslēgt skaņas signālus sadaļā Izvēlne > Lietotāja iestatījumi.



Skatīt sadaļu "Izvēlnes struktūra".

Kad skaņas signāli ir izslēgti, signāli joprojām atskan, kad:

- jūs skarat ;
- beidzas taimerī iestatītais laiks,
- jūs nospiežat neaktīvu simbolu.

## 7. PAPILDFUNKCIJAS

### 7.1 Automātiskā izslēgšanās

**Funkcija automātiski izslēdz plīts virsmu, ja:**



- visas gatavošanas zonas ir deaktivizētas,
- jūs neiestatāt nevienus karsēšanas iestatījumus vai ventilatora darbības ātruma iestatījumus pēc plīts virsmas ieslēgšanas,
- izlejat vai novietojat kādu priekšmetu uz vadības paneļa ilgāk nekā 10 sekundes (piemēram, pannu, divieli u.c.). Atskan signāls, un plīts virsma tiek deaktivizēta. Noņemiet priekšmetu vai notīriet vadības paneli.
- ierīce pārmērīgi sakarst (piemēram, kad katls ir izvārtījies sauss). Ļaujiet gatavošanas zonai atdzist, pirms atkārtoti izmantot plīts virsmu.
- jūs neizslēdzat gatavošanas zonu vai maināt karstuma iestatījumu. Pēc kāda laika plīts virsma izslēdzas.

**Attiecība starp karsēšanas iestatījumu un laiku, pēc kura ierīce izslēdzas:**

Karsēšanas iestatījums	Plīts virsma izslēdzas pēc
1 - 2	6 stundām
3 - 4	5 stundām
5	4 stundām
6 - 9	pusotra stunda

### 7.2 Pauze

Visas darbojošos gatavošanas zonu iestatīšana uz zemāko karsēšanas pakāpi.

Kad šī funkcija ir ieslēgta, var izmantot  un . Visi pārējie simboli uz vadības paneļa ir bloķēti.

Šī funkcija neaptur taimera funkcijas.

**1. Lai aktivizētu funkciju,** nospiediet . Karsēšanas iestatījums ir samazināts līdz 1.

**2. Lai izslēgtu funkciju,** nospiediet . Ieslēdzas iepriekšējais karsēšanas iestatījums.

### 7.3 Bloķētājs

Jūs varat bloķēt vadības paneli plīts virsmas darbības laikā. Tas novērš nejaušu sildīšanas iestatījuma.

Vispirms iestatiet karstuma iestatījumu.

**Lai aktivizētu funkciju,** nospiediet .

**Lai izslēgtu funkciju,** atkārtoti nospiediet .





Funkcija tiek deaktivizēta, izslēdzot plīts virsmu.

### 7.4 Bērnu drošības sistēma

Šī funkcija nepieļauj nejaušu plīts virsmas.



**Lai aktivizētu funkciju,** nospiediet . Neiestatiet nekādus karsēšanas iestatījumus.



Turiet nospiestu  3 sekundes, līdz iedegas indikators virs simbola. Izslēdziet plīts virsmu, nospiežot .



Kad plīts virsma tiek izslēgta, funkcija joprojām ir aktīva. Indikators virs  ir ieslēgts.

**Lai deaktivizētu funkciju,** nospiediet . Neiestatiet nekādus karsēšanas iestatījumus.

Turiet nospiestu  3 sekundes, līdz izdziest indikators virs simbola. Izslēdziet plīts virsmu, nospiežot .

**Gatavošana ar ieslēgtu funkciju:** nospiediet  , pēc tam turiet nospiestu  3 sekundes, līdz izdzies indikators virs simbola. Jūs variet izmantot plīts virsmu. Kad izslēdzat plīts virsmu ar , funkcija darbojas atkal.

## 7.5 Bridge



Funkcija darbojas, kad katls nosedz divu zonu centrus. Lai iegūtu papildu informāciju par pareizu gatavošanas trauku novietošanu, skatiet sadaļu "Gatavošanas zonu lietošana". Funkcija nedarbojas, kamēr strādā SenseBoil®.

Šī funkcija apvieno divas kreisās puses gatavošanas zonas, un tās darbojas kā viena zona.

Sākumā iestatiet sildīšanas pakāpi vienai no kreisās puses gatavošanas zonām.

**Lai ieslēgtu funkciju:** nospiediet . Lai iestatītu vai mainītu sildīšanas iestatījumus, pieskarieties vienam no vadības sensoriem.

**Lai deaktivizētu funkciju:** pieskarieties pie . Gatavošanas zonas darbojas atsevišķi.

## 7.6 Hob<sup>2</sup>Hood

Tā ir uzlabota funkcija, kas savieno plīts virsmu un tvaika nosūcēju. Plīts virsmai un tvaika nosūcējam ir infrasarkanā signāla komunikācijas ierīce. Ventilatora ātrums tiek noteikts automātiski, par pamatu ņemot režīma iestatījumu un uz plīts izvietotā karstākā ēdiena gatavošanas trauka temperatūru. Ventilatoru var darbināt arī manuāli, izmantojot plīts virsmu.



Vairumam tvaika nosūcēju tālvadības sistēma sākotnēji tiek deaktivizēta. Aktivizējiet to, pirms sākat izmantot funkciju. Papildinformācija pieejama tvaika nosūcēja lietotāja rokasgrāmatā.

### Funkcijas automātiska darbināšana

Lai automātiski darbinātu funkciju, iestatiet automātisko režīmu uz H1 – H6. Plīts virsma

sākotnēji ir iestatīta uz H5. Tvaika nosūcējs reaģē ikreiz, kad sākat izmantot plīts virsmu. Plīts virsma automātiski nosaka ēdiena gatavošanas trauku temperatūru un attiecīgi noregulē ventilatora ātrumu.

### Automātiskie režīmi





	Automātiskais apgaismojums	Vārīšana <sup>1)</sup>	Cepšana <sup>2)</sup>
H0	Izslēgts	Izslēgts	Izslēgts
H1	Ieslēgts	Izslēgts	Izslēgts
H2 <sup>3)</sup>	Ieslēgts	1. ventilatora ātrums	1. ventilatora ātrums
H3	Ieslēgts	Izslēgts	1. ventilatora ātrums
H4	Ieslēgts	1. ventilatora ātrums	1. ventilatora ātrums
H5	Ieslēgts	1. ventilatora ātrums	2. ventilatora ātrums
H6	Ieslēgts	2. ventilatora ātrums	3. ventilatora ātrums

**1)** Plīts virsma konstatē vārīšanās procesu un aktivizē ventilatora ātrumu saskaņā ar automātisko režīmu.

**2)** Plīts virsma konstatē cepšanās procesu un aktivizē ventilatora ātrumu saskaņā ar automātisko režīmu.

**3)** Šis režīms aktivizē ventilatoru un apgaismojumu, un tas nav atkarīgs no temperatūras.

### Automātiskā režīma maiņa

- Izslēdziet plīts virsmu.
- Nospiediet  3 sekunžu garumā. Displejs ieslēdzas un izslēdzas.
- Nospiediet  3 sekunžu garumā.
- Pāris reizes piespiediet , līdz iedegas H.
- Piespiediet taimera vadīklas , lai izvēlētos automātisko režīmu.





Lai darbinātu tvaika nosūcēju tieši no tvaika nosūcēja paneļa, deaktivizējiet funkcijas automātisko režīmu.





Pabeidzot gatavošanu un deaktivizējot plīts virsmu, tvaika nosūcēja ventilators var turpināt darboties noteiktu laiku. Pēc tam sistēma deaktivizē ventilatoru automātiski un neļauj jums nejauši aktivizēt ventilatoru nākamo 30 sekunžu laikā.

### Ventilatora ātruma manuāla darbināšana

Funkciju var darbināt arī manuāli. Lai to izdarītu, piespiediet , kad plīts virsma ir ieslēgta. Tas deaktivizē funkcijas automātisko darbināšanu un ļauj manuāli mainīt ventilatora ātrumu. Nospiežot , jūs paaugstināt ventilatora ātrumu par vienu līmeni. Sasniedzot intensīvo līmeni un nospiežot vēlreiz , jūs iestatīsiet ventilatora ātrumu uz 0, kas deaktivizēs tvaika nosūcēja

ventilatoru. Lai atkal iedarbinātu ventilatoru ar ventilatora ātrumu 1, piespiediet .



Lai aktivizētu funkcijas automātisko darbināšanu, izslēdziet plīts virsmu un izslēdziet to vēlreiz.

### Apgaismojuma ieslēgšana

Jūs varat iestatīt, lai plīts virsma automātiski ieslēgtu apgaismojumu, ikreiz, kad jūs ieslēdzat plīts virsmu. Lai to izdarītu, iestatiet automātisko režīmu uz H1 – H6.



Tvaika nosūcēja apgaismojums deaktivizējas 2 minūtes pēc plīts virsmas izslēgšanas.

## 8. PADOMI UN IETEIKUMI



### BRĪDINĀJUMS!

Skatiet sadaļu "Drošība".

### 8.1 Ēdiena gatavošanas trauki



Indukcijas gatavošanas zonām spēcīgs elektromagnētiskais lauks rada karstumu ēdiena gatavošanas traukos ļoti ātri.

Izmantojot indukcijas gatavošanas zonas, lietojiet piemērotus ēdiena gatavošanas traukus.

- Lai novērstu pārkaršanu un uzlabotu zonu veiktspēju, ēdiena gatavošanas traukiem jābūt pēc iespējas biežākiem un plakanākiem.
- Pirms ēdienu gatavošanas trauku novietošanas uz plīts virsmas nodrošiniet, lai trauku pamatnes būtu tīras un sausas.
- Vienmēr esiet piesardzīgi, lai nevilktu un nebedītu ēdiena gatavošanas traukus pa stikla malām un stūriem vai malu apmali, jo tādējādi stikla virsma var ieplīst vai sabojāties.

### Ēdiena gatavošanas trauku materiāls

- **piemērots:** čuguns, tērauds, emaljēts tērauds, nerūsējošs tērauds, daudzslāņu dibens (ar atbilstošu ražotāja marķējumu).
- **nepiemērots:** alumīnijs, varš, misiņš, stikls, keramika, porcelāns.

### Ēdiena gatavošanas trauki ir piemēroti indukcijas plīts virmai, ja:

- ūdens uzvārās ļoti ātri zonā, kurā iestatīta augstākā sildīšanas pakāpe.
- pie ēdiena gatavošanas trauka dibena pielīp magnēts.

### Ēdiena gatavošanas trauku izmēri

- Indukcijas gatavošanas zonas automātiski pielāgojas ēdiena gatavošanas trauka dibena izmēram.
- Gatavošanas zonas efektivitāte ir saistīta ar ēdiena gatavošanas trauka diametru. Ēdiena gatavošanas trauki ar mazāku diametru par minimālo saņems tikai daļu no gatavošanas zonas ģenerētās jaudas.
- Drošības apsvērumu dēļ un, lai sasniegtu optimālus ēdiena gatavošanas rezultātus, neizmantojiet ēdiena gatavošanas traukus, kas lielāki par sadaļu "Gatavošanas zonu specifikācija" norādītajiem izmēriem. Ēdiena gatavošanas laikā nenovietojiet ēdiena gatavošanas traukus pārāk tuvu vadības

panelim. Tas var ietekmēt vadības paneļa darbību vai izraisīt nejaušu plīts virsmas funkciju aktivizēšanu.



Skatiet sadaļu "Tehniskie dati".

## 8.2 Trokšņi darbības laikā

Ja dzirdami:

- krakšķi: ēdiena gatavošanas trauks ir izgatavots no dažādiem materiāliem („sendviča” uzbūve).
- svilpieni: tiek izmantota gatavošanas zona ar augstu jaudas līmeni un ēdiena gatavošanas trauks ir gatavots no dažādiem materiāliem ("sendviča" uzbūve);
- dūkoņa: tiek izmantots augsts jaudas līmenis.
- klikšķi: notiek elektrības pārslēgšana;
- sīkšana, sanēšana: darbojas ventilators.

**Šie trokšņi ir parasta parādība, tie nenorāda, ka ir kādi darbības traucējumi.**

## 8.3 Ūko Timer (Eko taimeris)

Lai taupītu elektroenerģiju, gatavošanas zona tiek deaktivizēta, pirms atskan laika atskaites taimera signāls. Darbības laiks ir atkarīgs no sildīšanas pakāpes līmeņa un gatavošanas ilguma.

## 8.4 Vienkāršotas gatavošanas norādes

Sakarība starp zonas sildīšanas pakāpi un tās jaudas patēriņu nav lineāra. Sildīšanas pakāpes palielinājums nav proporcionāls jaudas patēriņa palielinājumam. Tas nozīmē, ka gatavošanas zona ar iestatītu vidējo sildīšanas pakāpi darbojas ar mazāk nekā pusi jaudas.



Datu tabulai ir tikai informatīvs raksturs.

Karsēšanas iestatījums	Izmantojiet, lai:	Laiks (min.)	Padomi
1	Ēdiena uzturēšana siltumā.	pēc nepieciešamības	Uzlieciet gatavošanas traukam vāku.
1 - 2	Holandes mērce, kausēšana: sviests, šokolāde, želatīns.	5 - 25	Periodiski apmaisiet.
2	Sacietēšana: gaisīgas omletes, ceptas olas.	10 - 40	Gatavojiet traukā ar uzliktu vāku.
2 - 3	Vārīt rīsus un gatavot piena ēdienus uz mazas uguns, uzsildīt pusfabrikātus.	25 - 50	Šķidruma daudzumam jābūt vismaz divreiz lielākam nekā rīsu daudzumam, maisiet ēdienus uz piena bāzes gatavošanas laikā.
3 - 4	Dārzeņu, zivju, gaļas sautēšana.	20 - 45	Pievienojiet dažas ēdamkarotes ūdens. Pārbaudiet ūdens daudzumu gatavošanas procesa laikā.
4 - 5	Tvaicēti kartupeļi un citi dārzeni.	20 - 60	Ielejiet trauka apakšā 1–2 cm ūdens. Pārbaudiet ūdens līmeni gatavošanas procesa laikā. Uzlieciet traukam vāku.
4 - 5	Lielāku ēdiena daudzumu, sautējumu un zupu gatavošana.	60 - 150	Līdz 3 l šķidruma, plus sastāvdaļas.

Karsēšanas iestatījums	Izmantojiet, lai:	Laiks (min.)	Padomi
6 - 7	Viegla cepšana: eskalops, teļa gaļas šnicele, sitiņi, kotletes, desiņas, aknas, miltu bāzes mērce, olas, pankūkas, virtuļi.	pēc nepieciešamības	Apgrieziet, kad nepieciešams.
7 - 8	Intensīva cepšana, kartupeļu pankūkas, filejas steiki, steiki.	5 - 15	Apgrieziet, kad nepieciešams.
9	Ūdens vārīšana, makaronu gatavošana, gaļas apcepšana (gulašs, cepetis traukā), salmiņu vārīšana eļļā.		
<b>P</b>	Liela ūdens daudzuma vārīšana. Ir aktivizēts PowerBoost.		

## 8.5 Padomi un ieteikumi Hob<sup>2</sup>Hood izmantošanai

Darbinot plīts virsmu ar funkciju

- sargājiet plīts virsmas panelis no tiešiem saules stariem.
- Nevirziet halogēno apgaismojumu uz plīts virsmas paneli.
- Nenosedziet plīts virsmas vadības paneli.
- Nepārtrauciet signālu starp plīts virsmu un tvaika nosūcēju (piemēram, ar roku, ēdiena gatavošanas trauka rokturi vai augstu gatavošanas trauku). Aplūkojiet attēlu.

**Nosūcēja attēls tālāk ir tikai ilustratīviem nolūkiem.**

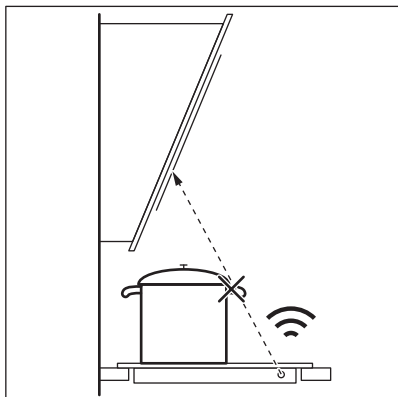

Citas tālvadības ierīces var bloķēt signālu. Nelietojiet šādas ierīces plīts virsmas tuvumā, kamēr darbojas Hob<sup>2</sup>Hood.

### Tvaika nosūcēji ar funkciju Hob<sup>2</sup>Hood

Skatiet mūsu tīmekļa vietni, lai atrastu pilnu tvaika nosūcēju klāstu, kas darbojas ar šo funkciju. AEG tvaika nosūcēji, kas darbojas ar šo funkciju, ir apzīmēti ar simbolu .

## 9. APRŪPE UN TĪRĪŠANA

### **BRĪDINĀJUMS!**

Skatiet sadaļu "Drošība".

### 9.1 Vispārīga informācija

- Notīriet plīts virsmu pēc katras lietošanas reizes.
- Vienmēr izmantojiet ēdienu gatavošanas traukus ar tīru apakšu.
- Skrāpējumi vai tumši traipi uz virsmas neietekmē plīts virsmas darbību.
- Izmantojiet plīts virsmām īpaši paredzētu tīrīšanas līdzekli.
- Vienmēr izmantojiet ieteicamo skrāpi plīts virsmām ar stikla virsmu. Izmantojiet skrāpi tikai kā papildu piederumu stikla tīrīšanai pēc standarta tīrīšanas procedūras.

### **BRĪDINĀJUMS!**

Stikla virsmas tīrīšanai neizmantojiet nažus vai citus asus metāla piederumus.

- Metāla malu apmales tīrīšanai izmantojiet tikai trauku mazgāšanas līdzekli un siltu ūdeni. Apmales tīrīšanai un slaucīšanai izmantojiet drānu.

### **BRĪDINĀJUMS!**

Malu apmales tīrīšanai neizmantojiet maigus abrazīvus tīrīšanas līdzekļus, spodrināšanas līdzekļus, skrāpjus un sūkļa cieto slāni.

- Spraugā starp stikla virsmu un malu apmali var uzkrāties netīrumi un nelielas ēdiena daļiņas. Lai iztīrītu spraugu starp stikla virsmu un malu apmali, izmantojiet koka zobu bakstāmo kociņu.

### **BRĪDINĀJUMS!**

Spraugas tīrīšanai neizmantojiet asus metāla piederumus, jo tie var paplašināt spraugu un sabojāt stikla virsmas malu apmali.

### 9.2 Plīts tīrīšana



- **Nekavējoties notīriet:** izkusušu plastmasu, plastmasas plēvi, sāli, cukuru un ēdienu, kura sastāvā ir cukurs, jo pretējā gadījumā netīrumi var izraisīt gatavošanas virsmas bojājumus. Uzmanieties, lai negūtu apdegumus. Izmantojiet īpašu skrāpi uz stikla virsmas piemērotā leņķī un virziet tā asmeni pāri virsmai.
- **Notīriet, kad virsma ir pietiekoši atdzisusi:** kaļķakmens apļus, ūdens apļus, tauku traipus, spožu metālisku virsmu krāsu izmaiņas. Tīriet plīti ar mitru drāniņu un neabrazīvu mazgāšanas līdzekli. Pēc tīrīšanas noslaukiet plīts virsmu sausu ar mīkstu drānu.
- **Notīriet spīdīgu metālisku krāsu izmaiņas:** izmantojiet ūdens un etiķa šķīdumu un notīriet stikla virsmu ar drānu.









## 10. PROBLĒMRISINĀŠANA

### **BRĪDINĀJUMS!**

Skatiet sadaļu "Drošība".

## 10.1 Ko darīt, ja...

Problēma	Iespējamais cēlonis	Risinājums
Plīts virsmu nevar ieslēgt vai tā nedarbojas.	Plīts virsma nav pieslēgta elektroīklam vai tā ir pieslēgta elektroīklam nepareizi.	Pārbaudiet, vai plīts virsma ir pareizi pieslēgta elektroīklam.
	Izdzidis drošinātājs.	Pārbaudiet, vai darbības traucējumu cēlonis ir drošinātājs. Ja drošinātājs izdeg atkārtoti, sazinieties ar kvalificētu elektriķi.
	Jūs neiestatījāt karsēšanas pakāpi 60 sekunžu laikā.	Atkārtoti aktivizējiet plīts virsmu un 60 sekunžu laikā iestatiet karsēšanas pakāpi.
	Jūs pieskārtāties 2 vai vairāk sensora laukiem vienlaikus.	Pieskarieties tikai vienam sensora laukam.
	Darbojas Pauze.	Skatīt sadaļu "Pauze".
	Uz vadības paneļa ir ūdens vai tauku traipi.	Notīriet vadības paneli.
Dzirdams nepārtraukts skaņas signāls.	Nepareizs pieslēgums elektroīklam.	Atvienojiet plīts virsmu no elektroīkla. Palūdziet kvalificētam elektriķim pārbaudīt pieslēgumu.
Neizdodas iestatīt maksimālo karsēšanas pakāpi kādai no gatavošanas zonām.	Pārējās zonas patērē maksimāli pieejamo jaudu. Plīts virsma darbojas pareizi.	Samaziniet tai pašai fāzei pieslēgto pārējo gatavošanas zonu karsēšanas pakāpi. Skatiet sadaļu "Jaudas pārvaldība".
Atskan skaņas signāls, un plīts virsma tiek deaktivizēta. Kad plīts virsma tiek deaktivizēta, atskan skaņas signāls.	Uz viena vai vairākiem sensoriem ir novietots kāds priekšmets.	Noņemiet priekšmetu, kas atrodas uz sensoru laukiem.
Plīts virsma tiek deaktivizēta.	Uz sensora lauka  ir novietots kāds priekšmets.	Noņemiet priekšmetu, kas atrodas uz sensora lauka.
Neiedegas atlikušā siltuma indikators.	Zona nav karsta, jo darbojas pavisam īsu laiku vai sensors ir bojāts.	Ja zona ir darbojusies pietiekami ilgi, lai tā būtu uzkarusī, sazinieties ar pilnvarotu servisa centru.
Nedarbojas Hob <sup>2</sup> Hood.	Nosegts vadības panelis.	Noņemiet priekšmetu, kas nosedz vadības paneli.
	Jūs izmantojat pārāk augstu katlu, kurš bloķē signālu.	Izmantojiet mazāku katlu, mainiet citu gatavošanas zonu vai darbiniet plīts virsmu manuāli.
Vadības panelis kļūst pārāk karsts, lai tam pieskartos.	Ēdiena gatavošanas trauks ir pārāk liels vai novietots pārāk tuvu vadības panelim.	Ja tas ir iespējams, novietojiet lielāka izmēra ēdiena gatavošanas traukus uz izsmugurējām gatavošanas zonām.
Pieskaroties vadības paneļa sensora laukiem, neatskan skaņas signāls.	Skaņas signāli ir deaktivizēti.	Aktivizējiet skaņas signālus. Skatiet sadaļu "Ikdienas lietošana".
Iedegas indikators virs simbola  .	Darbojas Bērnu drošības sistēma vai Bloķētājs.	Skatīt sadaļu "Bērnu aizsardzības ierīce" un "Bloķēšana".

Problēma	Iespējamais cēlonis	Risinājums
Mirgo vadības josla.	Uz gatavošanas zonas nav novietots ēdiena gatavošanas trauks vai gatavošanas zona nav pilnībā nosepta.	Novietojiet ēdiena gatavošanas traukus uz zonas tā, lai tie pilnībā nosegtu gatavošanas zonu.
	Nepiemēroti ēdiena gatavošanas trauki.	Izmantojiet ēdiena gatavošanas traukus, kas ir piemēroti indukcijas plīts virsmām. Skatiet sadaļu "Padomi un ieteikumi".
	Ēdiena gatavošanas trauka dibena diametrs ir pārāk mazs gatavošanas zonai.	Izmantojiet atbilstoša izmēra ēdiena gatavošanas traukus. Skatiet sadaļu "Tehniskie dati".
 un  parādās vienlaicīgi.	Jauda ir pārāk zema, jo ēdiena gatavošanas trauki ir nepiemēroti vai katls ir tukšs.	Izmantojiet piemērota veida gatavošanas traukus. Skatiet sadaļas "Padomi un ieteikumi" un "Tehniskie dati". Neaktivizējiet zonu, ja uz tās ir novietots tukšs trauks.
 un  parādās vienlaicīgi.	Katls ir tukšs vai satur šķidrumu, kas nav ūdens, piem., eļļu.	Nelietojiet funkciju ar šķidrumiem, kas nav ūdens.
 un  parādās vienlaicīgi.	Katlā ir pārāk daudz vai pārāk maz ūdens. Jūs vārijāt produktus, kas nav ūdens un kartupeļi. Vārišanās punkts tika pārvietots laikā, un SenseBoil® nevarēja pienācīgi darboties.	Izmantojiet funkciju SenseBoil® tikai ūdens un kartupeļu vārišanai. Skatiet sadaļu "Padomi un ieteikumi".
Atskan skaņas signāls, iemirgojas indikatori virs  , taču neaktivizējas SenseBoil®.	Neviens no gatavošanas zonām nav gatava darboties ar SenseBoil®. Gatavošanas zonās, kuras vēlaties izmantot, ir atlikušais siltums vai tās joprojām tiek izmantotas.	Pabeidziet gatavot iesākto un izvēlieties brīvu gatavošanas zonu, kurā nav atlikušā siltuma.
SenseBoil® nedarbojas.	Plīts virsmas jaudas līmenis ir pārāk zems.	Iestatiet augstāku jaudas līmeni. Pārliecinieties, ka mājokļa drošinātāji spēj izturēt izvēlēto jaudu. Skatiet sadaļu "Pirms pirmās lietošanas" > "Jaudas ierobežojums".
Iedegas  un skaitlis.	Plīts virsmai radusies kļūda.	Deaktivizējiet plīts virsmu un pēc 30 sekundēm aktivizējiet to atkārtoti. Ja  parādās atkal, atvienojiet plīti no strāvas. Pēc 30 sekundēm atkārtoti pieslēdziet plīts virsmu elektrotīklam. Ja problēma atkārtojas, sazinieties ar pilnvaroto servisa centru.

## 10.2 Ja nevarat rast risinājumu...

Ja nevarat rast risinājumu, sazinieties ar ierīces izplatītāju vai pilnvarotu servisa centru. Norādiet tehnisko datu plāksnītē redzamos datus. Pārliecinieties, ka jūs pareizi darbināt plīts virsmu. Pretējā gadījumā tehnika vai

izplatītāja nodrošinātā apkalpošana nebūs pieejama bez maksas arī garantijas perioda laikā. Informācija par garantijas periodu un pilnvaroto servisa centru ir norādīta garantijas grāmatiņā.

## 11. TEHNISKIE DATI

### 11.1 Tehnisko datu plāksnīte

Modelis NII84B10AB  
Veids 62 D4A 01 AA  
Indukcija 7.35 kW  
Sēr. Nr. ....  
AEG

Izstrādājuma Nr. (PNC) 949 598 032 00  
220 - 240 V/400 V 2 N, 50 Hz  
Ražots: Vācijā  
7.35 kW  

### 11.2 Gatavošanas zonu specifikācija

Gatavošanas zona	Nominālā jauda (maksimālā sildīšanas pakāpe) [W]	PowerBoost [W]	PowerBoost maksimālais darbības laiks [min]	Ēdiena gatavošanas trauka diametrs [mm]
Kreisā priekšā	2300	3200	10	125 - 210
Kreisā aizmugurē	2300	3200	10	125 - 210
Vidū priekšā	1400	2500	4	125 - 145
Labā aizmugurē	2300	3600	10	205 - 240

Gatavošanas zonu jauda var nedaudz atšķirties no tabulā norādītajiem datiem. Tā mainās atkarībā no gatavošanas trauku materiāla un izmēriem.

Lai gūtu optimālus gatavošanas rezultātus, izmantojiet tādus ēdiena gatavošanas traukus, kas nav lielāki par tabulā norādīto diametru.

## 12. ENERGOEFĒKTIVITĀTE

### 12.1 Produkta informācija

Modeļa identifikācija	NII84B10AB	
Plīts virsmas veids	Iebūvētā plīts virsma	
Gatavošanas zonu skaits	4	
Karsēšanas tehnoloģija	Indukcija	
Apājo gatavošanas zonu diametrs (Ø)	Kreisā priekšā Kreisā aizmugurē Vidū priekšā Labā aizmugurē	21.0 cm 21.0 cm 14.5 cm 24.0 cm
Enerģijas patēriņš pa gatavošanas zonām (EC electric cooking)	Kreisā priekšā Kreisā aizmugurē Vidū priekšā Labā aizmugurē	179.6 Wh/kg 189.1 Wh/kg 180.2 Wh/kg 185.2 Wh/kg
Plīts enerģijas patēriņš (EC electric hob)	183.5 Wh/kg	

IEC / EN 60350-2 — Elektroierīces gatavošanai mājsaimniecībā — 2. daļa: Virsmas — veikspējas mērīšanas metodes.

Gatavošanas zonai atbilstošie energoefektivitātes mērījumi tiek noteikti, pamatojoties uz atbilstošo gatavošanas zonu atzīmēm.

## 12.2 Enerģijas taupīšana

Jūs varat taupīt enerģiju ikdienas gatavošanas laikā, ja ievērojat tālāk sniegtos padomus.

- Uzkaršējot ūdeni, izmantojiet tikai nepieciešamo ūdens daudzumu.
- Ja iespējams, uzlieciet vāku ēdiena gatavošanas traukam.
- Novietojiet ēdiena gatavošanas traukus gatavošanas zonas centrā.
- Izmantojiet atlikušo siltumu, lai uzturētu ēdienu siltu vai to kausētu.

## 13. APSVĒRUMI PAR VIDES AIZSARDZĪBU

Nododiet otrreizējai pārstrādei materiālus ar simbolu . Ievietojiet iepakojuma materiālus atbilstošajos konteineros to otrreizējai pārstrādei. Palīdziet aizsargāt apkārtējo vidi un cilvēku veselību, atkārtoti pārstrādājot elektrisko un elektronisko iekārtu atkritumus.

Neizmetiet ierīces, kas apzīmētas ar šo simbolu , kopā ar mājsaimniecības atkritumiem. Nododiet izstrādājumu vietējā otrreizējās pārstrādes punktā vai sazinieties ar vietējo pašvaldību.



## Sveiki atvykę į AEG pasaulį! Dėkojame, kad išsirinkote mūsų prietaisą.



Čia rasite naudojimo patarimų, brošiūrų, informacijos apie trikčių šalinimą, aptarnavimą ir remontą:  
[www.aeg.com/support](http://www.aeg.com/support)

Galimi pakeitimai.

## TURINYS

1. SAUGOS INFORMACIJA.....	249
2. SAUGOS INSTRUKCIJOS.....	251
3. ĮRENGIMAS.....	253
4. GAMINIO APRAŠYMAS.....	255
5. PRIEŠ NAUDODAMI PIRMĄ KARTĄ.....	257
6. KASDIENIS NAUDOJIMAS.....	257
7. PAPILDOMOS FUNKCIJOS.....	261
8. PATARIMAI.....	263
9. PRIEŽIŪRA IR VALYMAS.....	265
10. TRIKČIŲ ŠALINIMAS.....	266
11. TECHNINIAI DUOMENYS.....	268
12. ENERGIJOS EFEKTYVUMAS.....	269
13. APLINKOS APSAUGA.....	269

## 1. ⚠ SAUGOS INFORMACIJA

Prieš įrengdami ir naudodami šį prietaisą, atidžiai perskaitykite pateiktą instrukciją. Gamintojas neatsako už sužalojimus ar žalą, patirtą dėl netinkamo prietaiso įrengimo ar naudojimo. Instrukciją visada laikykite saugioje ir pasiekiamoje vietoje, kad prireikus galėtumėte pasižiūrėti.

### 1.1 Vaikų ir pažeidžiamų žmonių sauga

- Vyresni nei 8 metų vaikai ir asmenys, turintys fizinių, jutiminių arba protinių sutrikimų, arba asmenys, kuriems trūksta patirties ar žinių, šį prietaisą gali naudoti tik prižiūrimi kitų arba gavę nurodymus, kaip saugiai naudotis prietaisu, jei jie supranta su prietaiso naudojimu susijusius pavojus. Mažesnių nei 8 metų vaikų ir asmenų, turinčių labai sunkią ir sudėtingą negalią, negalima be priežiūros leisti būti šalia prietaiso.

- Nuolat prižiūrėkite vaikus ir pasirūpinkite, kad jie nežaistų su šiuo buitiniu prietaisu.
- Visas pakuotės medžiagas saugokite nuo vaikų ir tinkamai pašalinkite.
- DĖMESIO! Prietaisas ir jo pasiekiamos dalys naudojimo metu įkaista. Neleiskite vaikams ir naminiams gyvūnams būti šalia prietaiso jam veikiant arba vėstant.
- Jeigu prietaise yra apsaugos nuo vaikų įtaisas, jį reikia suaktyvinti.
- Vaikai be priežiūros negali atlikti prietaiso valymo ir naudotojo priežiūros darbų.

## 1.2 Bendrieji saugos reikalavimai

- Šis prietaisas yra skirtas tik maistui gaminti.
- Tai buitinis prietaisas, skirtas naudoti patalpose, vienam šeimos ūkiui.
- Šį prietaisą galima naudoti biuruose, viešbučių kambariuose, nakvynės ar svečių namuose ir kitoje panašioje aplinkoje, kur prietaiso naudojimo intensyvumas neviršija įprasto buitinio naudojimo.
- DĖMESIO: Prietaisas ir jo pasiekiamos dalys naudojimo metu įkaista. Būkite atsargūs, kad neprisiliestumėte prie kaitinimo elementų.
- DĖMESIO: Palikę veikiančią kaitlentę su riebiais patiekalais ar aliejumi galite sukelti gaisrą.
- Dūmai yra perkaitinimo ženklas. Užsidegusio gaminamo maisto gesinimui niekada nenaudokite vandens. Išjunkite prietaisą ir uždenkite liepsną nedegančiu uždangalu ar dangčiu.
- DĖMESIO: Prietaiso negalima jungti prie maitinimo per išorinį įjungimo įtaisą, pavyzdžiui, laikmatį ar kitą elektros grandinę, kurią komunalinės tarnybos reguliariai įjungia ir išjungia.
- ATSARGIAI Maisto gaminimo procesą būtina nuolat prižiūrėti, net kai naudojate automatinėmis funkcijomis. Greitai ruošiamą maistą būtina prižiūrėti nuolat.

- **DĖMESIO!** Gaisro pavojus: Nelaikykite daiktų ant maisto gaminimo paviršių.
- Niekada nedėkite dangčių, peilių, šaukštų ar kitų metalinių daiktų ant prietaiso viršaus, nes jie gali įkaisti.
- Nenaudokite prietaiso, prieš jo įrengimą balduose.
- Nenaudokite garintuvo prietaisui valyti.
- Baigę naudotis kaitlentę išjunkite jos valdikliais. Nepasikliaukite vien keptuvės detektoriumi.
- Jei stiklo / keramikos paviršius įtrūkęs, prietaisą išjunkite ir ištraukite kištuką iš maitinimo lizdo. Jeigu prietaisas prie maitinimo tinklo prijungtas per jungiamąją dėžutę, prietaisą nuo maitinimo tinklo atjungsite ištraukę iš dėžutės saugiklį. Bet kuriuo atveju kreipkitės į įgaliotąjį techninės priežiūros centrą.
- Kad nekiltų pavojus, pažeistą maitinimo kabelį gali keisti tik gamintojas, įgaliota techninės priežiūros bendrovė arba atitinkamos kvalifikacijos specialistas.
- **DĖMESIO:** Naudokite tik maisto gaminimo prietaiso gamintojo sukurtas arba prietaiso gamintojo instrukcijoje nurodytas tinkamas arba prietaise jau integruotas kaitlenčių apsaugas. Netinkamų apsaugų naudojimas gali sukelti nelaimingus atsitikimus.

## 2. SAUGOS INSTRUKCIJOS

### 2.1 Įrengimas

#### **ĮSPĖJIMAS!**

Šį prietaisą įrengti privalo tik atitinkamos kvalifikacijos specialistas.

#### **ĮSPĖJIMAS!**

Galite susižeisti arba sugadinti prietaisą.

- Nuimkite visas pakavimo medžiagas.
- Neįrenkite ir nenaudokite sugadinto prietaiso.
- Vadovaukitės su prietaisu pateiktomis įrengimo instrukcijomis.
- Būtina paisyti minimalių atstumų iki kitų prietaisų ir spintelėlių.
- Visada būkite atsargūs, kai perkeliate prietaisą, nes jis yra sunkus. Visada mūvėkite apsaugines pirštines ir avėkite uždarą avalynę.
- Hermetizuokite nupjautus spintelės paviršius hermetiku, kad jie nuo drėgmės neišbrinktų.
- Apsaugokite prietaiso apačią nuo garų ir drėgmės.
- Jokiu būdu neįrenkite prietaiso šalia durų ir po langu. Atidarant duris ar langą, jie gali nuversti įkaitusius prikaistuvius nuo prietaiso.
- Kiekvieno prietaiso apačioje yra aušinimo ventiliatoriai.
- Jeigu prietaisas įrengtas virš stalčiaus:

- Nelaikykite mažų daiktų ar popieriaus lapų, kuriuos galėtų įtraukti, nes jie gali sugadinti aušinimo ventiliatorius arba aušinimo sistemą.
- Užtikrinkite bent 2 cm atstumą nuo stalčiuje laikomų daiktų iki prietaiso apačios.
- Išimkite spintelėje po prietaisu įdėtas pertvaras.

## 2.2 Elektros pajungimas

### ĮSPĖJIMAS!

Pavojus sukelti gaisrą ir gauti elektros smūgį.

- Visus elektros sujungimų darbus, turi vykdyti kvalifikuotas elektrikas.
- Prietaisą būtina įžeminti.
- Prieš atlikdami bet kokį veiksma, įsitikinkite, kad prietaisas būtų atjungtas nuo maitinimo.
- Įsitikinkite, kad parametrai techninių duomenų plokštelėje atitinka maitinimo tinklo elektros vardinius duomenis.
- Įsitikinkite, kad prietaisas tinkamai įrengtas. Dėl netinkamai prijungto arba netinkamo elektros maitinimo laido ar kištuko (jei taikytina) gnybtas gali labai įkaisti.
- Naudokite tinkamą elektros maitinimo laidą.
- Neleiskite elektros maitinimo laidams susipainioti.
- Įsitikinkite, kad įrengta apsauga nuo elektros smūgių.
- Naudokite laido įtempimą mažinantį spausdinką.
- Įsitikinkite, kad maitinimo laidas ar kištukas (jei taikytina) neliestų įkaitusių prietaiso ar prikaistuvų paviršių.
- Nenaudokite daugiakanalių adapterių ir ilginamųjų laidų.
- Būkite atsargūs, kad nesugadintumėte elektros laido arba kištuko (jei taikytina). Jei reikia pakeisti pažeistą elektros laidą, kreipkitės į mūsų įgaliojantį aptarnavimo centrą arba kvalifikuotą elektriką.
- Dalių su įtampa ir izoliuotų dalių apsauga nuo smūgių turi būti pritvirtinta taip, kad nebūtų galima nuimti be įrankių.
- Elektros kištuką į tinklo lizdą junkite tik tuomet, kai visiškai pabaigsite įrengimą.

Įsitikinkite, kad įrengus prietaisą, elektros laido kištuką būtų lengva pasiekti.

- Jeigu tinklo lizdas atsilaisvinęs, nejunkite kištuko.
- Norėdami išjungti prietaisą, netraukite už maitinimo laido. Visada traukite paėmę už elektros kištuko.
- Naudokite tik tinkamus izoliavimo įtaisus: liniją apsaugančius automatinius jungiklius, saugiklius (įsukami saugikliai turi būti išimami iš jų laikiklio), įžeminimo nuotėkio atjungiamuosius įtaisus ir kontaktorius.
- Elektros instaliacija privalo turėti izoliavimo įtaisą, kuris leidžia atjungti prietaisą nuo maitinimo tinklo ties visais poliais. Tarp izoliavimo įtaiso kontaktų turi būti mažiausiai 3 mm pločio tarpelis.
- Ekране pamatę E3 kodą nedelsdami atjunkite kaitlentę nuo elektros maitinimo ir patikrinkite, ar elektros laidų jungtis bei tinklo įtampa.

## 2.3 Naudojimas

### ĮSPĖJIMAS!

Pavojus susižaloti, nudegti arba gauti elektros smūgį.

- Nebandykite pakeisti šio prietaiso techninių savybių.
- Prieš naudodamiesi pirmą kartą pašalinkite visas pakuotės, ženklinimo medžiagas ir apsauginę plėvelę (jeigu yra).
- Pasirūpinkite, kad ventiliacinės angos nebūtų užblokuotos.
- Nepalikite įjungto prietaiso be priežiūros.
- Kiekvieną kartą pasinaudoję prietaisu kaitvietę išjunkite.
- Ant kaitviečių nedėkite įrankių ar puodų dangčių. Ant kaitvietės padėti įrankiai ar puodų dangčiai gali įkaisti.
- Nelieskite prietaiso drėgnomis rankomis arba jei prietaisas liečiasi su vandeniu.
- Nenaudokite prietaiso, kaip darbinio paviršiaus ar daiktams laikyti.
- Pastebėję prietaiso korpuse įtrūkimą, nedelsiant atjunkite prietaisą nuo elektros maitinimo tinklo. Tai būtina siekiant išvengti elektros smūgio pavojaus.
- Širdies stimulatorius naudojantys asmenys neturėtų būti arčiau nei 30 cm

atstumu nuo veikiančių indukcinų kaitviečių.

- Maistą dedant į įkaitintą aliejų, šis gali aptaškyti.
- Nenaudokite aliuminio folijos ar kitų medžiagų tarp kepimo paviršiaus ir virtuvės indų, nebent šio prietaiso gamintojas nurodo kitaip.
- Naudokite tik prietaiso gamintojo rekomenduojamus priedus.

#### **ĮSPĖJIMAS!**

Gaisro ir sprogdimo pavojus.

- Kaitinant riebalus arba aliejų gali kilti lengvai užsiliepsnojančių garų. Ruošdami maistą saugokite riebalus ir aliejų nuo atviros liepsnos ar įkaitusių daiktų.
- Įkaitusio aliejaus išskiriami garai gali sukelti sprogdimą.
- Įkaitintas naudotas aliejus su maisto likučiais gali užsidegti esant žemesnei temperatūrai, nei pirmą kartą naudojamas aliejus.
- Šalia prietaiso, į prietaisą arba ant jo nedėkite degių medžiagų arba degiomis medžiagomis sudrėkintų daiktų.

#### **ĮSPĖJIMAS!**

Pavojus sugadinti prietaisą.

- Nestatykite įkaitusių gaminimo indų ant valdymo skydelio.
- Nedėkite karšto gaminimo indo dangčio ant kaitlentės stiklinio paviršiaus.
- Nepalikite tuščio gaminimo indo ant įkaitintos kaitvietės.
- Būkite atsargūs ir ant prietaiso nenumeskite indų ar kitų daiktų. Galite pažeisti paviršių.
- Nejunkite kaitviečių be gaminimo indų arba su tuščiais indais.
- Ketaus gaminimo indai arba indai pažeistų dugnu gali subraižyti stiklo / stiklo keramikos paviršius. Jei tokį indą norite perkelti, nestumkite jo, o pakelkite.

## 3. ĮRENGIMAS

#### **ĮSPĖJIMAS!**

Žr. saugos skyrius.

## 2.4 Valymas ir priežiūra

- Reguliariai valykite prietaisą, kad apsaugotumėte paviršių nuo nusidėvėjimo.
- Prieš pradėdami valyti, išjunkite prietaisą ir leiskite jam atvėsti
- Prietaisui valyti nenaudokite garų ir nepurškite vandeniu.
- Valykite prietaisą drėgna, minkšta šluoste. Naudokite tik neutralius ploviklius. Nenaudokite šveičiamųjų produktų, šveitimo kempinių, tirpiklių arba metalinių grandyklų.

## 2.5 Paslauga

- Dėl prietaiso remonto kreipkitės į įgaliotąjį techninės priežiūros centrą. Naudokite tik originalias dalis.
- Šio gaminio viduje esanti (-čios) lemputė (-ės) ir atskirai parduodamos atsarginės lemputės: Šios lemputės turi atlaikyti ekstremalias fizines sąlygas buitiniuose prietaisuose, pavyzdžiui, temperatūrą, vibraciją, drėgmę, arba yra skirtos informuoti apie prietaiso veikimo būseną. Jos nėra skirtos naudoti kitoms paskirtims ir netinka patalpoms apšviesti.

## 2.6 Utilizavimas

#### **ĮSPĖJIMAS!**

Pavojus susižeisti arba uždusti.

- Norėdami sužinoti, kaip tinkamai utilizuoti įrenginį, susisiekite su atitinkama vietos įstaiga.
- Ištraukite maitinimo laidą kištuką iš maitinimo tinklo lizdo.
- Nupjaukite maitinimo laidą arti prietaiso ir pašalinkite jį.

## 3.1 Prieš įrengiant

Prieš įrengdami kaitlentę, užrašykite žemiau informaciją iš techninių duomenų plokštelės.

Techninių duomenų plokštelę rasite kaitlentės apačioje.

Serijos numeris.....

### 3.2 Įmontuojamos kaitlentės

Į baldus įmontuojamos kaitlentės gali būti naudojamos tik po to, kai jos bus įrengtos tinkamame standartus atitinkančiame paviršiuje.

### 3.3 Sujungimo kabelis

- Kaitlentę tiekiamą su laidu galima jungti tik į.
- Jei norite pakeisti pažeistą maitinimo kabelį, naudokite tokio tipo kabelį: H05V2V2-F gali veikti 90 °C arba aukštesnės temperatūros aplinkoje. Kiekvienas kabelio laidas turi būti ne mažesnio kaip toliau lentelėje nurodyto skerspjūvio. Kreipkitės į vietinį techninės priežiūros centrą. Elektros kabelį pakeisti gali tik kvalifikuotas elektrikas.

#### ⚠️ ĮSPĖJIMAS!

Visus elektros sujungimo darbus privalo vykdyti kvalifikuotas elektrikas.

#### ⚠️ DĖMESIO

Prijungimas per kontaktų kištukus draudžiamas.

#### ⚠️ DĖMESIO

Nekeiskite ir nelituokite laidų galų. Tai griežtai draudžiama.

#### ⚠️ DĖMESIO

Nejunkite kabelio be jo galinės movos.

#### Vienfazė jungtis

1. Nuo juodo, rudo ir mėlyno laidų nuimkite galines movas.
2. Rudo, juodo ir mėlyno laidų galuose nuimkite izoliacijos sluoksnį.
3. Sujunkite juodo ir rudo laidų galus.
4. Ant laidų galų uždėkite naują bendrą galinę movą (reikalingas specialus įrankis).
5. Sujunkite dviejų mėlyno laidų galus.
6. Ant laidų galų uždėkite naują bendrą galinę movą (reikalingas specialus įrankis).

#### Dvifazė jungtis

1. Nuo mėlyno laido nuimkite galinę movą.
2. Mėlyno laido galuose nuimkite izoliacijos sluoksnį.
3. Sujunkite dviejų mėlyno laidų galus.
4. Ant laidų galų uždėkite naują galinę movą (reikalingas specialus įrankis).

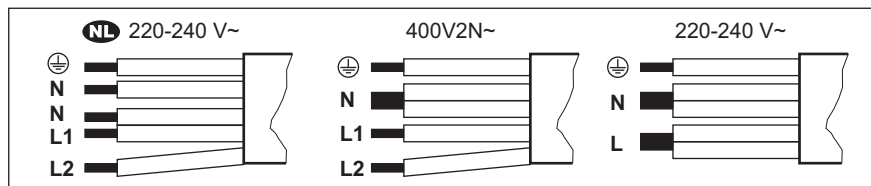

<b>NL</b> 220 - 240 V~	Dvifazė jungtis: 400 V2N~	Vienfazė jungtis: 220 - 240 V~
5 x 1,5 mm <sup>2</sup>	5 x 1,5 mm <sup>2</sup> arba 4 x 2,5 mm <sup>2</sup>	5 x 1,5 mm <sup>2</sup> arba 3 x 4 mm <sup>2</sup>
Žalias-geltonas	Žalias-geltonas	Žalias-geltonas
N Mėlynas ir mėlynas	N Mėlynas ir mėlynas	N Mėlynas ir mėlynas
L1 Juodas	L1 Juodas	L Juodas ir rudas
L2 Rudas	L2 Rudas	

### 3.4 Surinkimas

Jeigu kaitlentę įrengsite po gartraukiu, pasirūpinkite gartraukio įrengimo instrukcijoje nurodytu minimaliu atstumu tarp šių prietaisų.

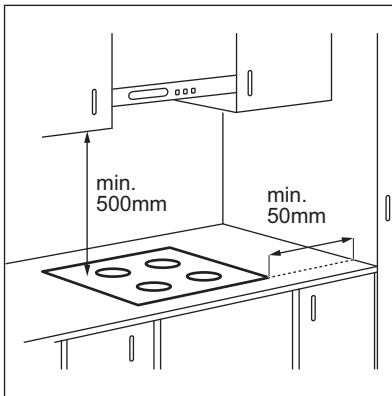

Jeigu prietaisą įrengsite virš stalčiaus, gaminant maistą kaitlentės ventilacija gali sušildyti stalčiuje laikomus daiktus.

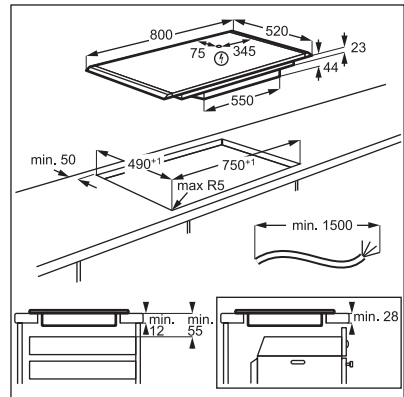

Peržiūrėkite vaizdo įrašą „Kaip įdiegti „AEG“ indukcinę kaitlentę – integravimas stalviršyje“. Jį surasite įvedę toliau grafike nurodytą pavadinimą.



[www.youtube.com/electrolux](http://www.youtube.com/electrolux)  
[www.youtube.com/aeg](http://www.youtube.com/aeg)

How to install your AEG  
Induction Hob - Worktop installation



## 4. GAMINIO APRAŠYMAS

### 4.1 Kaitinimo paviršių planas

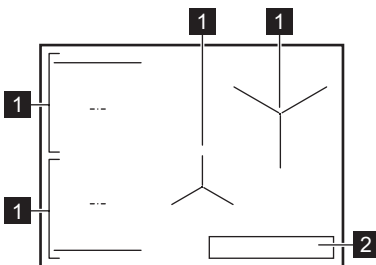

- 1 Indukcinė kaitvietė
- 2 Valdymo skydelis



Daugiau informacijos apie kaitviečių dydžius rasite skyrelyje „Techniniai duomenys“.

## 4.2 Valdymo skydelio išdėstymas

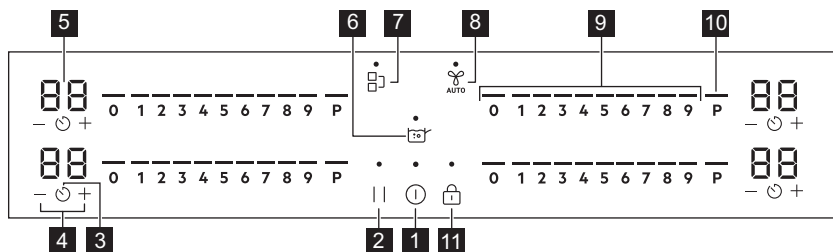

Prietaisą valdykite jutiklių laukais. Rodiniai, indikatoriai ir garso signalai parodo, kurios funkcijos veikia.

Jutiklio laukas	Funkcija	Aprašymas	
1		Ijungta / Išjungta	Ijungia ir išjungia prietaisą.
2		Pauzė	Ijungia ir išjungia funkciją.
3		Laikmatis	Nustatyti funkciją.
4		-	Pailgina arba sutrumpina laiką.
5		Laikmačio ekranas	Rodo laiką minutėmis.
6		SenseBoil®	SenseBoil®. Kad pasiekus virimo tašką, vandens temperatūra būtų reguliuojama automatiškai ir neviršytų reikiamos.
7		Bridge	Ijungia ir išjungia funkciją.
8		Hob²Hood	Ijungia ir išjungia funkcijos rankinio valdymo režimą.
9		Valdymo juosta	Nustato kaitinimo lygį.
10		PowerBoost	Ijungia funkciją.
11		Užraktas / Apsaugos nuo vaikų įtaisas	Skirta valdymo skydeliui užrakinti / atrakinti.

## 4.3 Ekranų indikatoriai

Indikatorius	Aprašymas
+ skaičius	Gedimas.
	OptiHeat Control (3 veiksmas. Likusio karščio indikatorius): tęsti maisto ruošimą / palaikyti šilumą / likutinė kaitra.



## 5. PRIEŠ NAUDODAMI PIRMĄ KARTĄ

### ĮSPĖJIMAS!







Žr. saugos skyrius.

### 5.1 Galios apribojimas

Galios apribojimas apibrėžia, kiek, buitinių elektros saugiklių galimybių ribose, kaitlentė sunaudoja energijos.

Kaitlentė automatiškai nustatys didžiausią įmanomą galią.

#### Galiai padidinti arba sumažinti:

1. Atidarykite meniu: paspauskite  ir palaikykite nuspaudę 3 sekundes. Tada, paspauskite ir palaikykite nuspaudę .
2. Priekiniame laikmatyje paspauskite  kelis kartus, kol pamatysite **P**.
3. Priekiniame laikmatyje paspauskite  / , kad parinktumėte galią.
4. Paspauskite , kad išeitumėte.

### Galios lygiai

Žr. skyrių „Techniniai duomenys“.

### DĖMESIO

Įsitinkite, kad pasirinktas galios lygis neviršija jūsų elektros saugiklių parametrų.

### DĖMESIO

Jeigu galios lygis yra 2 000 W arba žemesnis, SenseBoil® įjungti negalėsite.

- P73–7350 W
- P15–1500 W
- P20–2000 W
- P25–2500 W
- P30–3000 W
- P35–3500 W
- P40–4000 W
- P45–4500 W
- P50–5000 W
- P60–6000 W

## 6. KASDIENIS NAUDOJIMAS

### ĮSPĖJIMAS!

Žr. saugos skyrius.

### 6.1 Įjungimas ir išjungimas

Norėdami įjungti arba išjungti kaitlentę, paspauskite  ir palaikykite.

### 6.2 Prikaistuvio aptikimas

Ši funkcija aptinka ant viryklės pastatytą prikaistuvį, o jei maisto gaminimo metu ji neaptinka nei vieno prikaistuvio – išjungia kaitvietes.

Jeigu ant kaitvietės pastatysite prikaistuvį nepasirinkę kaitros, valdymo juostoje virš 0 išjungs indikatorius.

Jeigu nuimsite prikaistuvį nuo įjungtos kaitvietės ir laikinai padėsite kitur, virš atitinkamos valdymo juostos pradės mirksėti indikatoriai. Jeigu per 120 sekundžių

nepadėsite prikaistuvio atgal ant kaitvietės, ji automatiškai išsijungs.

Jei norite tęsti maisto gaminimą, padėkite prikaistuvį atgal ant kaitvietės per nurodytą laiką.

### 6.3 Kaitviečių naudojimas

Prikaistuvį uždėkite ant pasirinktos kaitvietės centro. Indukcinės kaitvietės automatiškai prisitaiko prie gaminimo indo dugno dydžio.

Naudodamiesi funkcija Bridge galite apjungti dvi kaitvietes ir ant jų gaminti maistą dideliame prikaistuvyje. Prikaistuvis turi uždengti abiejų kaitviečių centrus, bet neišsikišti už kaitviečių sričių žymėjimo. Jeigu prikaistuvis yra tarp dviejų centrų, funkcija Bridge nebus įjungta.

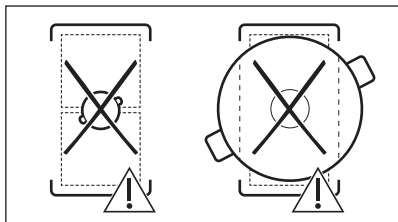
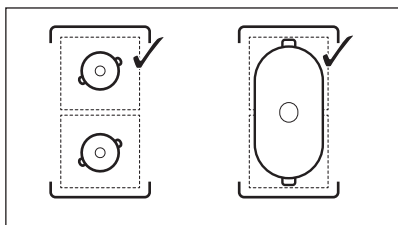

## 6.4 Kaitros parinktis

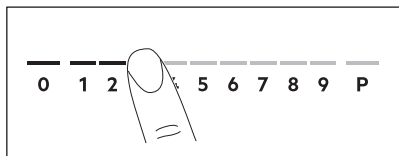

1. Valdymo juostoje pasirinkite pageidaujama karščio nustatymą. Indikatoriai virš valdymo juostos įsižiebs iki pasirinkto kaitinimo lygio.
2. Jei kaitvietę norite išjungti, paspauskite 0.

## 6.5 PowerBoost

Ši funkcija padidina indukcinų kaitviečių galią. Indukcinei kaitvietei šią funkciją galima įjungti tik ribotam laikui. Po to indukcinė kaitvietė automatiškai grįžta į aukščiausią kaitinimo lygį.



Žr. skyrių „Techniniai duomenys“.

**Norėdami įjungti šią funkciją kaitvietei:** palieskite **P**.

**Norėdami išjungti šią funkciją:** pakeiskite kaitinimo lygį.

## 6.6 OptiHeat Control (3 lygių liekamojo karščio indikatorius)

### ⚠ ĮSPĖJIMAS!

Kol indikatorius šviečia, kyla nusideginimo pavojus, nes atitinkamos kaitvietės dar nespėjo atvėsti.

Indukcinės kaitvietės tiesiogiai kaitina prikaistuvio dugną. Stiklo keramika įkaista nuo įkaitusio gaminimo indo.

Indikatoriai įsijungia, kai kaitvietė įkaista. Jie rodo, kiek yra įkaitusi kiekviena kaitvietė.

– tęsti maisto gaminimą,

– šilumos palaikymas,

– likutinis karštis.

Gali įsijungti ir šalimais esančios kaitvietės indikatoriai,

- net jei jos nenaudojate,
- jei pastatysite įkaitintą puodą ant šaltos kaitvietės,
- net jei viryklė išjungta.

Indikatorius išsijungia kaitvietei atvėsus.

## 6.7 Laikmatis

### Atgalinės atskaitos laikmatis

Naudokite šią funkciją nurodyti, kiek laiko kaitvietė turi veikti vieno karto maisto gaminimo metu.

Nustatykite pasirinktos kaitvietės kaitinimo lygį, o po to – funkciją.

1. Paspauskite . Laikmačio ekrane įsijungs „00“.
2. Paspauskite **+** arba **–** laikui pakeisti (00–99 min).
3. Paspauskite , kad paleistumėte laikmatį arba palaukite 3 sekundes. Laikmatis pradės atskaitą.

**Norėdami pakeisti laiką:** pasirinkite kaitvietę naudodami ir paspauskite **+** arba **–**.



## Norėdami išjungti funkciją, pasirinkite

kaitvietę naudodami  ir paspauskite . Likęs laikas skaičiuojamas atgal iki 00.



Laiko atskaita pasibaigs, suveiks garso signalas ir pradės mirksėti „00“. Kaitvietė išsijungs. Norėdami išjungti garsinį signalą ir indikatorius, paspauskite bet kurį simbolį.

## Laikmatis

Galite naudoti šią funkciją, kai kaitlentė yra įjungta, bet kaitvietės neveikia. Įsijungs kaitros nuostata „00“.

1. Paspauskite .
2. Paspauskite  arba  ir nustatykite laiką.

Laiko atskaita pasibaigs, suveiks garso signalas ir pradės mirksėti „00“. Norėdami išjungti garsinį signalą ir indikatorius, paspauskite bet kurį simbolį.

**Norėdami išjungti funkciją, paspauskite  ir .** Likęs laikas skaičiuojamas atgal iki 0.

## 6.8 Galios valdymas



Jei aktyvios kelios kaitvietės ir vartojama galia viršija energijos šaltinio galimybes, ši funkcija paskirsto galią tarp visų kaitviečių. Kaitlentėje įdiegta kaitinimo kontrolė, skirta apsaugoti namų elektros instaliaciją ir saugiklius.

- Kaitlentei pasiekus turimos galios ribą (žr. vardinę lentelę), kaitviečių galia automatiškai sumažinama.
- Pirmosios pasirinktos kaitvietės kaitros nuostata visuomet tampa prioritetine. Likusi galia paskirstoma tarp kitų kaitviečių, pagal pasirinktą eilės tvarką.
- Sumažintos galios kaitviečių valdymo juosta sumirksi ir rodomas didžiausias galimas kaitinimo lygis.
- Palaukite, kol ekranas nustos mirksėti arba sumažinkite paskutinės pasirinktos kaitvietės šilumos nustatymą. Kaitvietės ir toliau veiks, tačiau mažesniu kaitros lygiu. Jei reikia, paakeiskite kaitviečių kaitros lygį rankiniu būdu.

## 6.9 SenseBoil®

Funkcija automatiškai sureguliuoja vandens temperatūrą, kad jis vėl neužvirtų pasiekus virimo temperatūrą.





Jeigu kaitvietė vis dar įkaitusi ( /  / ) , išsijungs garsinis signalas ir funkcijos įjungti negalėsite.

Nenaudokite šios funkcijos su prikaistuviais nepridegančiais paviršiais.

### DĖMESIO

Nenaudokite funkcijos su tuščiais prikaistuviais. Kai ši funkcija veikia, nepalikite viryklės be priežiūros.

1. Ant laisvos kaitvietės, su kuria norite naudoti šią funkciją, padėkite prikaistuvį su 1–5 l šalto vandens.
- Jeigu vieną prikaistuvį padėsite ant vienos kaitvietės, funkcija įsijungs automatiškai.
2. Kad įjungtumėte kaitlentę, palieskite .
3. Palieskite , kad įjungtumėte funkciją. Kiekvienoje kaitvietėje, kurioje tuo metu galite naudoti funkciją, virš P pradės mirksėti indikatorius.
4. Palieskite bet kurią pasirinktos kaitvietės slankiklio vietą.

Funkcija paleidžiama.

Kai funkcija įsijungs, virš slankiklio įsijungs indikatoriai ir animacija.



Jeigu per 5 sekundes nepadėsite prikaistuvio atgal ant bet kurios kaitvietės, funkcija automatiškai išsijungs.

Pasiekus virimo temperatūrą įsijungs garsinis signalas, o kaitros nustatymas automatiškai pasikeis į numatytąjį lėto virinimo lygį.

Norėdami išjungti funkciją nepasiekę virimo temperatūros, palieskite  arba 0.

Norėdami išjungti funkciją pasiekę virimo temperatūrą, palieskite slankiklį ir rankiniu būdu pareguliuokite kaitros nustatymą.

Jei įjungsite Pauzė arba nuimsite prikaistuvį, funkcija išsijungs.

Jeigu vienoje iš kaitviečių nustatysite Atgalinės atskaitos laikmatis ir laikas pasibaigs nepasiekus virimo temperatūros, funkcija automatiškai išsijungs.

Gudrybės ir patarimai

- Ši funkcija geriausiai tinka užvirinti vandenį ar išvirti bulves.
- Funkcija gali neveikti tinkamai su arbatinukais ar espresso kavinukais.
- Pripildykite pusę ar tris ketvirčius puodo šalto vandens iš čiaupo, kad iki puodo viršaus liktų 4 cm. Naudokite mažiausiai 1 l ir daugiausiai 5 l vandens. Pasirūpinkite, kad vandens (arba bendras vandens ir bulvių) svoris būtų nuo 1 iki 5 kg.

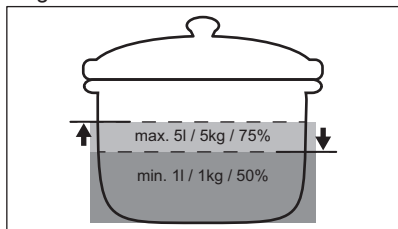

- Norėdami pasiekti geriausių rezultatų, virkite tik nepjaustytas, neluptas vidutinio dydžio bulves. Įsitinkinkite, kad puode per daug nesuspaudėte bulvių.
- Kaitinimo metu venkite intensyvaus kitų kaitviečių naudojimo.
- Kol funkcija veikia, stenkitės nesukelti išorinių vibracijų (nenaudokite trintuvo, šalia kaitlentės nelaikykite mobiliojo telefono).
- Priklausomai nuo maisto rūšies ir naudojamų prikaistuvių, užvirus vandeniu galite nustatyti kitą kaitros lygį.
- Druską berkite vandeniui užvirus.
- Naudokite dangtį, kad taupytumėte energiją.

## 6.10 Meniu struktūra

Lentelėje parodyta pagrindinė meniu struktūra.

## Naudotojo nuostatos

Simbolis	Nustatymai	Galimos parinktys
b	Garsas	Įjungta / Išjungta (→)
P	Galios apribojimas	15 - 73
H	Gartraukio režimas	0 - 6
E	Signalų / klaidų istorija	Naujausių signalų / klaidų istorija.

### Jei norite įvesti naudotojo parinktį:

paspauskite ir palaikykite nuspaudę 3 sekundes. Tada paspauskite ir palaikykite nuspaudę . Nuostatos įsijungs kairiųjų kaitviečių laikmatyje.

**Naudojimasis meniu:** meniu sudaro nuostatos simbolis ir reikšmė. Simbolis įsijungs galiniame laikmatyje, o reikšmė – priekiniame. Norėdami rinktis nuostatas, priekiniame laikmatyje paspauskite . Norėdami pakeisti nuostatos reikšmę, priekiniame laikmatyje paspauskite arba .

**Išėjimas iš meniu:** paspauskite .

## OffSound Control

Garsus galite įjungti ir išjungti čia: Meniu > Naudotojo nuostatos.



Žr. skyrių „Meniu struktūra“.

Net jei išjungsite garsinius signalus, vis tiek jie suveiks šiais atvejais:

- paliečiate ;
- baigsis laiko atskaita;
- paspausite neaktyvų simbolį.

## 7. PAPILDOMOS FUNKCIJOS

### 7.1 Automatinis išsijungimas

**Funkcija automatiškai išjungia viryklę, jeigu:**



- visos kaitinimo sritys išsijungs,
- jei įjungę viryklę nepasirinksite jokio kaitinimo lygio arba ventiliatoriaus greičio,
- kažką išliejote arba padėjote (puodą, šluostę) ant valdymo skydelio ilgesniam laikui nei 10 sekundžių. Suveiks signalas ir viryklė išsijungs. Nuimkite ant valdymo skydelio padėtą daiktą.
- prietaisas per daug įkais (pvz., jeigu kaitinate tuščią prikaistuvį). Prieš toliau naudodamiesi virykle palaukite, kol kaitvietė atvės.
- neišjungėte kaitvietės arba pakeitėte kaitros lygį. Po kurio laiko kaitlentė išsijungs.

**Ryšys tarp kaitinimo lygio ir laiko, po kurio prietaisas išsijungs:**



Kaitros parinktis	Viryklė išsijungia po
1 - 2	6 val.
3 - 4	5 val.
5	4 val.
6 - 9	1,5 val.

### 7.2 Pauzė

Ši funkcija sumažina visų įjungtų kaitviečių kaitrą iki mažiausio kaitros lygio.

Kai funkcija veikia, galima naudoti  ir  . Visi kiti simboliai valdymo skydelyje yra užrakinti.

Ši funkcija laikmačio neišjungia.

- 1. Funkcijos įjungimas:** paspauskite  . Kaitinimo lygis sumažės iki 1.
- 2. Jeigu funkciją norite išjungti,** paspauskite  . Išjungs ankstesnio kaitinimo parinktis.

### 7.3 Užraktas

Galite užrakinti valdymo skydelį, kai kaitlentė veikia. Tai padės išvengti atsitiktinio kaitinimo pokyčio.

Pirmiausia nustatykite kaitrą .

**Funkcijos įjungimas:** paspauskite  .



**Funkcijos išjungimas:** dar kartą paspauskite  .



Funkcija išsijungia išjungus viryklę.

### 7.4 Apsaugos nuo vaikų įtaisas



Ši funkcija apsaugo viryklę nuo atsitiktinio įjungimo.

**Funkcijos įjungimas:** paspauskite  . Nejunkite kaitvietės kaitinimo . 3 sekundes palaikykite paspaudę  , kol virš simbolio neįsijungs indikatorius. Įjunkite kaitlentę  mygtuku.





Kai išjungsite viryklę, funkcija išliks aktyvi. Veiks indikatorius virš  .

**Funkcijos išjungimas:** paspauskite  .

Nejunkite kaitvietės kaitinimo . 3 sekundes palaikykite paspaudę  , kol indikatorius virš simbolio išsijungs. Įjunkite kaitlentę  mygtuku.

**Maisto gaminimas naudojant funkciją:**

paspauskite  , tuomet 3 sekundes palaikykite paspaudę  , kol indikatorius virš simbolio išsijungs. Galite naudotis kaitlente kaip įprasta. Jei kaitlentę išjungsite mygtuku  , funkcija vėl įsijungs.

## 7.5 Bridge



Funkcija veikia, kai prikaistuviai uždengia dviejų kaitviečių centrus. Daugiau informacijos apie tinkamą indų naudojimą rasite skyriuje „Kaitinimo sričių naudojimas“.  
Kol veikia SenseBoil®, funkcija neveiks.

Ši funkcija apjungia dvi kairės pusės kaitvietes į vieną didesnę.

Pirmiausia nustatykite vienos iš kairės pusės kaitviečių kaitinimo lygį.

**Funkcijai įjungti** palieskite . Norėdami nustatyti arba pakeisti kaitinimo lygį, palieskite vieną iš valdymo jutiklių.

**Jei norite išjungti funkciją**, palieskite . Kaitvietės veiks atskirai.

## 7.6 Hob<sup>2</sup>Hood

Tai pažangi automatinė funkcija, apjungianti viryklę ir gartraukį. Viryklė ir gartraukis turi infraraudonųjų spindulių signalų perdavimo-priėmimo sistemas. Ventilatoriaus sukimosi greitis priklauso nuo pasirinkto režimo ir ant viryklės esančio labiausiai įkaitusio indo temperatūros. Ventilatorių taip pat galite valdyti patys.



Daugumos gartraukių nuotolinio valdymo sistema pradžioje būna išjungta. Prieš naudodamiesi funkcija įjunkite nuotolinį valdymą. Daugiau informacijos rasite gartraukio naudojimo instrukcijoje.

### Automatinis funkcijos veikimas

Norėdami naudotis automatine funkcija pasirinkite automatinį režimą H1 – H6. Pradžioje bus parinktas režimas H5. Gartraukis veiks kiekvieną kartą, kai naudositės virykle. Viryklė automatiškai nustatys prikaistuvio temperatūrą ir atitinkamai sureguliuos ventilatoriaus sukimosi greitį.

## Automatiniai režimai

	Automatinis apšvietimas	Virimas 1)	Kepimas 2)
H0	Išjungta	Išjungta	Išjungta
H1	Išjungta	Išjungta	Išjungta
H2 3)	Išjungta	1-as ventilatoriaus greitis	1-as ventilatoriaus greitis
H3	Išjungta	Išjungta	1-as ventilatoriaus greitis
H4	Išjungta	1-as ventilatoriaus greitis	1-as ventilatoriaus greitis
H5	Išjungta	1-as ventilatoriaus greitis	2-as ventilatoriaus greitis
H6	Išjungta	2-as ventilatoriaus greitis	3-ias ventilatoriaus greitis

1) Viryklė aptinka virimą ir automatinio režimu parenka ventilatoriaus sukimosi greitį.

2) Viryklė aptinka kepimo procesą ir automatinio režimu parenka ventilatoriaus sukimosi greitį.

3) Šis režimas įjungia ventilatorių bei apšvietimą ir nepriklauso nuo temperatūros.

### Automatinio režimo keitimas

- Įjunkite kaitlentę.
- Paspauskite ir palaikykite 3 sekundes. Ekranas įsijungs ir išsijungs.
- Paspauskite ir palaikykite 3 sekundes.
- Kelias kartus paspauskite , iki įsijungs H.
- Jei norite pasirinkti automatinį režimą, paspauskite laikmačio .



Jei gartraukį norite valdyti tiesiogiai, gartraukio valdymo skydelyje išjunkite automatinį funkcijos režimą.



Baigus virti ir išjungus gartraukį gartraukio ventiliatorius dar gali kurį laiką veikti. Po tam tikro laiko sistema automatiškai išjungs ventiliatorių ir paskesnes 30 sekundžių apsaugos jį nuo atsitiktinio įjungimo.

### Neautomatinis ventiliatoriaus greičio reguliavimas

Šią funkciją galite valdyti patys. Įjunkite viryklę ir paspauskite . Taip išjungsite automatinį funkcijos režimą, kad ventiliatoriaus sukimosi greitį galėtumėte keisti patys. Paspaudę , ventiliatoriaus sukimosi greitį padidinsite viena padala. Pasiekė intensyviausią lygį ir paspaudę ,

parinksite nulinį ventiliatoriaus sukimosi greitį, t. y. sustabdysite gartraukio ventiliatorių. Jei norite vėl įjungti ventiliatorių 1 greičiu, paspauskite .



Norėdami įjungti automatinį funkcijos valdymą, išjunkite viryklę ir vėl ją įjunkite.

### Apšvietimo įjungimas

Galite pasirinkti, kad viryklės apšvietimas įsijungtų automatiškai, kartu su virykle. Šiuo tikslu pasirinkite H1 – H6 automatinį režimą.



Išjungus viryklę gartraukio apšvietimas išsijungs po 2 minučių.

## 8. PATARIMAI

### ĮSPĖJIMAS!

Žr. saugos skyrius.

### 8.1 Indai



Indukcinėse kaitvietėse veikiantis stiprus elektromagnetinis laukas labai greitai įkaitina indą.

Indukcinės kaitvietės naudokite tik su joms pritaikytais indais.

- Kad kaitvietės neperkaistų ir gerai funkcionuotų, prikaistuvio dugnas turi kiek įmanoma storesnis ir lygesnis.
- Ant kaitlentės statykite tik švaraus ir lygaus dugno prikaistuvius.
- Nestumdyskite prikaistuvių ant stiklinio kaitlentės paviršiaus, jos kraštu, kampų ar šoninių apdailos elementų, kad nepažeistumėte.

#### Indų tipai ir jų medžiagos

- **Tinkamos medžiagos:** ketus, plienas, emaliuotasis plienas, nerūdijantis plienas, daugiasluoksnis dugnas (jeigu gamintojo pažymėta, kad tinka).
- **Netinkamos medžiagos:** aliuminis, varis, žalvaris, stiklas, keramika, porcelianas.

### Indai yra tinkami naudoti su indukcinė virykle, jeigu:

- ant kaitvietės vanduo tokiame inde užverda labai greitai, jei pasirinkamas didžiausias kaitros nustatymas;
- magnetas prikimba prie indo dugno.

#### Indo matmenys

- Indukcinės kaitvietės automatiškai prisitaiko prie indo dugno dydžio.
- Kaitvietės veiksmingumas priklauso nuo indo skersmens. Mažesnio nei nustatyta skersmens indui perduodama tik dalis kaitvietės sukuriamos energijos.
- Siekiant užtikrinti saugumą ir pasiekti geriausių rezultatų, nenaudokite didesnių indų, nei nustatyta skyriuje „Kaitviečių specifikacija“. Gamindami maistą stenkitės nelaikyti indų arti valdymo skydelio. Tai gali įtakoti valdymo skydelio veikimą, taip pat galite atsitiktinai įjungti tam tikras viryklės funkcijas.



Žr. „Techniniai duomenys“.

### 8.2 Triukšmo lygis naudojimo metu

Jeigu girdite:

- traškėjimą: prikaistuviai pagaminti iš skirtingų medžiagų (kelių sluoksnių principu);
- švilpimą: naudojate kaitvietę nustatę didelę galią ir prikaistuvį, pagamintą iš skirtingų medžiagų (kelių sluoksnių principu);
- dūzgimą: naudojate didelę galią;
- spragsėjimą: elektrinis perjungimas;
- šnypštimas, gaudimas: veikia ventiliatorius.

**Šis triukšmas yra normalus ir nereiškia jokio gedimo.**

### 8.3 Ūko Timer (Eco laikmatis)

Energijos taupymo tikslais kaitvietės kaitinimo elementas automatiškai išsijungia anksčiau,

nei pasigirsta atgalinės laiko atskaitos garso signalas. Veikimo trukmė priklauso nuo kaitinimo lygio ir maisto gaminimo trukmės.

### 8.4 Supaprastintas maisto ruošimo vadovas

Kaitinimo lygis ir kaitvietės energijos sąnaudos susiję netiesiogiai. Didesnis kaitinimo lygis nėra tiesiogiai proporcingas energijos sąnaudų padidėjimui. Tai reiškia, kad kaitvietė, veikianti vidutiniu kaitinimo lygiu, naudoja mažiau nei pusę savo galios.



Lentelėje pateikti duomenys yra tik orientaciniai.

Kaitros parink-tis	Naudojama:	Laikas (min.)	Patarimai
1	Išsaugoti maistą šiltą.	pagal po-reikį	Uždenkite prikaistuvį.
1 - 2	Padažas „Hollandaise“; sviesto, šokolado ar želatinos tirpinimas.	5 - 25	Reguliariai pamaišykite.
2	Tirštinti: puriems omletams, keptiems kiaušiniams.	10 - 40	Ruoškite uždengę dangčiu.
2 - 3	Tinka virti ryžiams ir pieno pagrindo patiekalams, pašildyti pagamintus patiekalus.	25 - 50	Verdant ryžius, vandens turi būti bent dvigubai daugiau nei ryžių; gamindami pieniškus patiekalus, juos įpusėjus procesui pamaišykite.
3 - 4	Garuose ruoškite daržoves, žuvį, mėsą.	20 - 45	Pridėkite kelis šaukštus vandens. Ruošimo metu tikrinkite vandens kiekį.
4 - 5	Garuose ruoškite bulves ir kitas daržoves.	20 - 60	Įpilkite į puodą vandens, 1–2 cm virš dugno. Ruošimo metu tikrinkite vandens lygį. Puodą laikykite uždengtą.
4 - 5	Ruošti didesnį maisto, troškinio ar sriubos kiekį.	60 - 150	Iki 3 l skysčio ir ingredientai.
6 - 7	Švelniai kepti: eskalopus, veršienos muštinius, kotletus, pyragėlius su įdaru, dešreles, kepenėles, miltų, sviesto ir pieno mišinius, kiaušinius, blynus, spurgas.	pagal po-reikį	Prireikus apverskite.
7 - 8	Stipriai kepti: bulvinius blynus, nugarinės ar kitus kepsnius.	5 - 15	Prireikus apverskite.
9	Užvirinti vandenį, išvirti makaronus, kepti mėsą (guliašui, troškiniui), gruzdinti bulvytes.		
<b>P</b>	Užvirinti didelį kiekį vandens. PowerBoost – įjungta.		



## 8.5 Naudingi Hob<sup>2</sup>Hood patarimai

Jei kaitlentę naudosite su šia funkcija:

- Apsaugokite gartraukio skydelį nuo tiesioginės saulės šviesos.
- Nenukreipkite halogeno šviesos į gartraukio valdymo skydelį.
- Neuždenkite kaitlentės valdymo skydelio.
- Neužblokuokite signalo tarp kaitlentės ir gartraukio (pvz., ranka, prikaistuvio rankena ar aukštu puodu). Žr. paveikslėlį.

**Toliau pateiktas kaitlentės vaizdas yra tik iliustracija.**

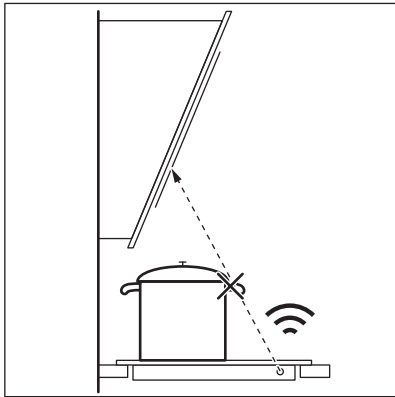

Kiti nuotoliniu būdu valdomi prietaisai gali užblokuoti signalą. Nenaudokite tokių prietaisų šalia kaitlentės, kol įjungta Hob<sup>2</sup>Hood funkcija.

### Gartraukiai su Hob<sup>2</sup>Hood funkcija

Visus su šia funkcija suderinamus gartraukius rasite mūsų klientams skirtoje interneto svetainėje. Su šia funkcija suderinami „AEG“ gartraukiai žymimi simboliu  AUTO.

## 9. PRIEŽIŪRA IR VALYMAS

### ĮSPĖJIMAS!

Žr. saugos skyrius.

### 9.1 Bendra informacija

- Kiekvieną kartą pasinaudoję virykle išvalykite ją.
- Visada naudokite prikaistus švariais dugnais.
- Įbrėžimai ar tamsios dėmės ant paviršiaus neturi įtakos viryklės veikimui.
- Naudokite specialias kaitlentės valyti skirtas priemones.
- Naudokite tik stiklinio paviršiaus kaitlentės skirtą grandiklį. Grandiklį naudokite tik po standartinės valymo procedūros, kaip papildomą įrankį stikliui nuvalyti.

### ĮSPĖJIMAS!

Stikliniam paviršiui valyti nenaudokite peilių ir kitų aštrių metalinių įrankių.

- Metaliniams šoniniams apdailos elementams valyti naudokite tik indų ploviklį su šiltu vandeniu. Apdailos elementus nuvalykite šluoste.

### ĮSPĖJIMAS!

Šoniniams apdailos elementams valyti nenaudokite jokių valomųjų pienučių, poliravimo priemonių, grandiklių ar šurkščių kempinių.

- Tarpuose tarp stiklinio paviršiaus ir šoninių apdailos elementų gali kauptis nešvarumai. Tarpus tarp stiklinio paviršiaus ir šoninių apdailos elementų valykite mediniu dantų krapštuku.

### **ĮSPĖJIMAS!**

Tokių tarpų nevalykite jokiais aštriais metaliniais įrankiais, kurie gali praplėsti tarpą ir pažeisti šoninį apdailos elementą bei stiklinį paviršių.

## 9.2 Kaitlentės valymas

- **Nedelsiant pašalinkite:** išsilydžiusias plastiko dalis, plėvelę, druską, cukrų ar cukringą maistą. Šie nešvarumai gali pakenkti viryklei. Būkite atsargūs, kad nenusidėgintumėte. Naudokite specialią

viryklės grandyklę – pridėkite prie stiklo ir palenkę arčiau paviršiaus stumkite paviršiumi.

- **Kaitlentei pakankamai atvėsus** kalkių, riebalų ir vandens dėmes bei atnaujinkite spalvą pakeitusias vietas. Kaitlentę valykite drėgna šluoste ir švelnia valymo priemone. Nuvalytą kaitlentę nusauskinkite minkšta šluoste.
- **Išvalykite žvilgančias pakitusios spalvos vietas:** stiklinį paviršių valykite vandens ir acto tirpalu.









## 10. TRIKČIŲ ŠALINIMAS



### **ĮSPĖJIMAS!**

Žr. saugos skyrius.

### 10.1 Ką daryti, jeigu...

Triktis	Galima priežastis	Veiksmai
Kaitlentės nepavyksta įjungti arba valdyti.	Kaitlentė neprijungta arba netinkamai prijungta prie elektros tinklo.	Patikrinkite, ar viryklė tinkamai prijungta prie elektros tinklo.
	Perdegę saugiklis.	Patikrinkite, ar veikimas sutriko dėl saugiklio. Jeigu saugiklis pakartotinai perdega, kreipkitės į kvalifikuotą elektriką.
	Nenustatėte 60 sekundžių kaitinimo režimo.	Dar kartą įjunkite kaitlentę ir per 60 sek. pasirinkite kaitinimo lygį.
	Vienu metu palietėte 2 arba daugiau mygtukų.	Vienu metu paspauskite tik vieną jutiklinį mygtuką.
	Veikia Pauzė.	Žr. „Pristabdymas“.
	Ant valdymo skydelio yra ištekėjusio skysčio arba riebalų.	Nuvalykite valdymo skydelį.
Išgirsite nuolatinį garsinį signalą.	Neteisingas elektroninės sistemos sujungimas.	Atjunkite kaitlentę nuo elektros tinklo. Pasirūpinkite, kad sistemą patikrintų profesionalus elektrikas.
Negalite vienai kaitvietei nustatyti didžiausio kaitinimo lygio.	Kitos kaitvietės vartoja didžiausią leistiną energijos kiekį. Kaitlentė veikia tinkamai.	Sumažinkite kitų prie to paties elektros tinklo prijungtų kaitviečių kaitinimo lygį. Žr. skyrių „Galios valdymas“.
Suveikia garsinis signalas ir kaitlentė išsijungia. Garsinis signalas suveikia tuomet, kai kaitlentė išsijungia.	Ant vienos ar kelių kaitviečių padėtas kažkoks objektas.	Nuimkite objektą nuo kaitviečių.

Triktis	Galima priežastis	Veiksmai
Kaitlentė išsijungia.	Kažką uždėjote ant jutkinio skydelio  .	Nuimkite uždėtą objektą nuo kaitviečių.
Likutinės kaitros indikatorius neįsijungia.	Kaitvietė neįkaito, nes veikė per trumpai, arba sugedo jutiklis.	Jei kaitvietė įjungta jau pakankamai ilgą laiką ir neįkaista, kreipkitės į įgaliojantį aptarnavimo centrą.
Hob²Hood neveikia.	Uždengėte valdymo skydelį.  Jūs naudojate labai aukštą puodą, kuris blokuoja signalą.	Nuimkite ant valdymo skydelio uždėtą objektą.  Naudokite mažesnį puodą, pakeiskite kaitvietę arba valdykite gartraukį rankiniu būdu.
Įkaista valdymo skydelis.	Naudojate pernelyg didelį gaminimo indą arba pastatėte jį per arti valdymo skydelio.	Jeigu galite, didesnius indus dėkite ant galinių kaitviečių.
Liečiant mygtukus nesigirdi garsiųjų signalų.	Garsas yra išjungtas.	Įjunkite garso signalus. Žr. skyrių „Kasdienis naudojimas“.
Įsizižiebs virš simbolio  esantis indikatorius.	Veikia Apsaugos nuo vaikų įtaisas arba Užraktas.	Žr. „Apsaugos nuo vaikų įtaisas“ ir „Užraktas“.
Mirksi valdymo juostelė.	Ant kaitvietės nėra indo arba kaitvietė nevisiškai uždengta.  Netinkamas indas.	Uždėkite ant kaitvietės indą taip, kad jis visiškai ją uždengtų.  Naudokite indukciniams kaitlentėms tinkančius gaminimo indus. Žr. skyrių „Patarimai“.
	Per mažas indo dugno skersmuo.	Naudokite tinkamo dydžio indą. Žr. „Techniniai duomenys“.
vienu metu atsiranda  ir  .	Galia per maža dėl netinkamo arba tuščio indo.	Naudokite tinkamo tipo indą. Žr. skyrius „Patarimai“ ir „Techniniai duomenys“. Nejunkite jokios kaitvietės, jeigu ant jos padėtas tuščias indas.
vienu metu atsiranda  ir  .	Puodas yra tuščias arba jame ne vanduo, pvz., aliejus.	Nenaudokite šios funkcijos kaitinti kitokius nei vanduo skysčius.
vienu metu atsiranda  ir  .	Inde yra per daug arba per mažai vandens. Bandote užvirinti ne vandenį su bulvėmis, o kitą maisto produktą. Virimo laikas pasikeitė ir SenseBoil® negali tinkamai veikti.	Jei naudojate SenseBoil®, virkite tik bulves vandenyje. Žr. skyrių „Patarimai“.
Girdėsite pypsėjimą, mirksės virš  esantys indikatoriai, o SenseBoil® neįsijungs.	Nei viena iš kaitviečių nėra paruošta naudoti su SenseBoil®. Kaitvietė, kurią norite pasirinkti, vis dar įkaitusi arba naudojama.	Baikite tai, ką pradėjote ir pasirinkite laisvą neįkaitusią kaitvietę.
SenseBoil® neveikia.	Kaitlentės galios lygis per žemas.	Nustatykite aukštesnį galios lygį. Įsitinkite, kad pasirinktas galios lygis neviršija jūsų elektros saugiklių paramet- rų. Žr. „Prieš naudojantis pirmąkart“ > „Galios apribojimas“.

Triktis	Galima priežastis	Veiksmai
 ir pamatysite skaičių.	Kaitlentės programos klaida.	Išjunkite kaitlentę ir vėl ją įjunkite praėjus 30 sek. Jei  vėl įsijungia, atjunkite kaitlentę nuo maitinimo tinklo. Praėjus 30 sek. vėl prijunkite kaitlentę. Jei-gu problemos pašalinti nepavyktų, kreipkitės į įgaliotąjį aptarnavimo centrą.

## 10.2 Jei tinkamo sprendimo nerandate...

Jeigu patiems problemos pašalinti nepavyksta, kreipkitės į prekybos atstovą arba įgaliotąjį techninės priežiūros centrą. Nurodykite vardinėje lentelėje pateiktus duomenis. Pasirūpinkite, kad kaitlentę naudotumėte tinkamai. Jei prietaiso techninės

priežiūros ar remonto darbus atliks ne įgaliotas techninės priežiūros atstovas, papildomi darbai bus mokami, net ir garantinio aptarnavimo laikotarpiu. Informacija apie garantinį laikotarpį ir įgaliotuosius techninės priežiūros centrus pateikta garantinėje knygelėje.

## 11. TECHNINIAI DUOMENYS

### 11.1 Vardinė lentelė

Modelis NII84B10AB  
Tipas 62 D4A 01 AA  
Indukcija 7.35 kW  
Serijos nr. ....  
AEG

PNC 949 598 032 00  
220 - 240 V / 400 V 2N, 50 Hz  
Pagaminta: Vokietijoje  
7.35 kW



### 11.2 Kaitvietės techniniai duomenys

Kaitvietė	Vardinė galia (didžiausias kaitinimo lygis) [W]	PowerBoost [W]	PowerBoost didžiausia trukmė [min]	Puodo skersmuo [mm]
Kairioji priekinė	2300	3200	10	125 - 210
Kairioji galinė	2300	3200	10	125 - 210
Vidurinė priekinė	1400	2500	4	125 - 145
Dešinioji galinė	2300	3600	10	205 - 240

Faktinė kaitviečių galia gali šiek tiek skirtis nuo lentelėje nurodytų duomenų. Ji priklauso nuo gaminimo indo dydžio ir medžiagos.

Norėdami pasiekti optimalių maisto gaminimo rezultatų, naudokite gaminimo indus, kurių skersmuo ne didesnis nei nurodytas lentelėje.

## 12. ENERGIJOS EFEKTYVUMAS

### 12.1 Informacija apie gaminį

Modelio identifikatorius	NII84B10AB	
Kaitlentės tipas	Integruojama viryklė	
Kaitviečių skaičius	4	
Kaitinimo technologija	Indukcija	
Apskritų kaitviečių skersmuo (Ø)	Kairioji priekinė	21.0 cm
	Kairioji galinė	21.0 cm
	Vidurinė priekinė	14.5 cm
	Dešinioji galinė	24.0 cm
Kaitvietės energijos sąnaudos (EC electric cooking)	Kairioji priekinė	179.6 Wh/kg
	Kairioji galinė	189.1 Wh/kg
	Vidurinė priekinė	180.2 Wh/kg
	Dešinioji galinė	185.2 Wh/kg
Kaitlentės energijos sąnaudos (EC electric hob)	183.5 Wh/kg	

IEC / EN 60350-2 – būtiniai elektriniai virimo ir kepimo prietaisai. 2 dalis. Kaitlentės. Eksploatacinių charakteristikų matavimo metodai.

Kaitviečių srities energijos matavimai atitinkamos kaitvietėse nurodyti žymomis.

### 12.2 Energijos taupymas

Jei laikysitės toliau pateiktų patarimų, kiekvieną kartą ruošdami maistą galėsite sutaupyti energijos.

- Jei šildote vandenį, naudokite tik būtiną vandens kiekį.
- Jei įmanoma, indus visada uždenkite.
- Uždėkite indą tiesiai ant kaitvietės vidurio.
- Maistui pašildyti arba iššildyti naudokite likutinį kaitviečių karštį.

## 13. APLINKOS APSAUGA

Atiduokite perdirbti medžiagas, pažymėtas šiuo ženklu . Išmeskite pakuotę į atitinkamą atliekų surinkimo konteinerį, kad ji būtų perdirbta. Padėkite saugoti aplinką bei žmonių sveikatą ir surinkti bei perdirbti elektros ir elektronikos prietaisų atliekas.

Neišmeskite šiuo ženklu  pažymėtų prietaisų kartu su kitomis buitinėmis atliekomis. Atiduokite šį gaminį į vietos atliekų surinkimo punktą arba susisiekite su vietos savivaldybe dėl papildomos informacijos.

# Velkommen til AEG! Takk for at du valgte produktet vårt.



Få råd om bruk, brosjyrer, hjelp til feilsøking, og informasjon om service og reparasjon:  
[www.aeg.com/support](http://www.aeg.com/support)

Med forbehold om endringer.

## INNHold

1. SIKKERHETSINFORMASJON.....	270
2. SIKKERHETSANVISNINGER.....	272
3. MONTERING.....	274
4. PRODUKTBEKRIVELSE.....	277
5. FØR FØRSTE GANGS BRUK.....	278
6. DAGLIG BRUK.....	279
7. TILLEGGSFUNKSJONER.....	282
8. RÅD OG TIPS.....	284
9. STELL OG RENGJØRING.....	287
10. FEILSØKING.....	287
11. TEKNISKE DATA.....	289
12. ENERGIEFFEKTIV.....	290
13. BESKYTTELSE AV MILJØET.....	291

## 1. ⚠ SIKKERHETSINFORMASJON

Les medfølgende instruksjoner grundig før du installerer og bruker apparatet. Produsenten er ikke ansvarlig for personskader eller andre skader som følge av feilaktig montering eller bruk. Hold alltid instruksjonene på et trygt og tilgjengelig sted for fremtidig referanse.

### 1.1 Sikkerhet for barn og utsatte mennesker

- Dette produktet kan brukes av barn fra 8 år og oppover og personer med reduserte fysiske, sensoriske eller mentale evner eller manglende erfaring og kunnskap, dersom de får tilsyn eller instruksjoner om bruken av produktet på en sikker måte, og forstår farene som er involvert. Barn under 8 år og personer med svært omfattende og komplekse funksjonsnedsettelse må holdes på avstand fra produktet med mindre de er under tilsyn til enhver tid.

- Barn bør være under oppsyn for å sikre at de ikke leker med produktet.
- Oppbevar all emballasje utilgjengelig for barn og kast den på riktig måte.
- ADVARSEL: Produktet og tilgjengelige deler blir varme under bruk. Hold barn og kjæledyr borte fra apparatet når det er i bruk og når det kjøles ned.
- Hvis produktet har en barnesikring, bør den aktiveres.
- Rengjøring og vedlikehold av produktet skal ikke utføres av barn.

## 1.2 Generell sikkerhet

- Dette produktet skal kun brukes til matlaging.
- Dette produktet er beregnet for bruk innendørs.
- Dette produktet kan brukes på kontorer, hotellrom, rom for bed & breakfast, gårdsgjestehus og andre lignende steder hvor slik bruk ikke overstiger (gjennomsnittlig) bruksnivåer for husholdningsrom.
- ADVARSEL: Produktet og tilgjengelige deler blir varme under bruk. Pass på at du ikke berører varmeelementene.
- ADVARSEL: Matlaging uten tilsyn på en platetopp med fett eller olje kan være farlig og kan resultere i brann.
- Røyk er en indikasjon på overoppheting. Bruk aldri vann til å slukke matlagingsbrann. Slå av produktet og dekk flammene med for eksempel et brannteppe eller lokk.
- ADVARSEL: Produktet må ikke tilføres strøm gjennom en ekstern bryterenhet, for eksempel en tidsbryter, eller koples til en krets som regelmessig slås av og på av en annen elektrisk enhet.
- FORSIKTIG: Tilberedningsprosessen må overvåkes (selv de automatiske tilberedningsfunksjonene). En kortvarig tilberedningsprosess må overvåkes kontinuerlig.
- ADVARSEL: Brannfare: Ikke oppbevar gjenstander på kokeflatene.
- Metallgjenstander som kniver, gafler, skjeer og lokk må ikke legges på platetopp – de kan bli varme.

- Bruk ikke produktet før du installerer det i en innebygget enhet.
- Ikke bruk damprengjøring til å rengjøre produktet.
- Etter bruk slår du av platetopp med kontrollenheten og du skal ikke stole på kokekarsensoren.
- Hvis den glasskeramiske overflaten er sprukket, skal produktet slås av og kontakten tas ut. Hvis produktet er koblet til strømmettet direkte ved hjelp av sikringsboksen, fjerner du sikringen for å koble fra apparatet fra strømforsyningen. I begge tilfeller, tar du kontakt med det autoriserte servicesenteret.
- Hvis strømkabelen er skadet, må den kun skiftes av et autorisert serviceverksted eller en lignende kvalifisert person for å unngå fare.
- **ADVARSEL:** Bruk bare platetoppbeskyttelser som produsenten av kokeapparatet enten har utviklet selv eller angitt som egnet for bruk i apparatets bruksanvisning, eller koketoppbeskyttelser som er bygd inn i apparatet. Bruk av feil beskyttelser kan føre til ulykker.

## 2. SIKKERHETSANVISNINGER

### 2.1 Montering

#### **ADVARSEL!**

Montering må kun foretas av en kvalifisert person.

#### **ADVARSEL!**

Fare for personskade eller skade på produktet.

- Fjern all emballasje.
- Ikke monter eller bruk et skadet produkt.
- Følg installasjonsanvisningene som følger med produktet.
- Overhold minimumsavstanden fra andre produkter og enheter.
- Vær alltid forsiktig når du flytter produktet. Det er tungt. Bruk alltid vernebriller og lukket føttøy.

- Dekk avskårne overflater i kabinettet med tetningsmiddel for å forhindre at fuktighet forårsaker svelling.
- Beskytt apparatets bunn mot damp og fuktighet.
- Monter ikke apparatet ved siden av en dør eller under et vindu. Dette hindrer varme kokekar fra å falle ned fra apparatet når dører eller vinduer er åpne.
- Hvert produkt har kjølevifter på undersiden.
- Hvis produktet er installert over en skuff:
  - Ikke lagre små papirdeler eller ark som kan trekkes inn, siden de kan skade kjøleviftene eller hemme kjølesystemet.
  - Ha en avstand på minimum 2 cm mellom bunnen av produktet og deler som er lagret i skuffen.
- Fjern separatorpaneler installert i skapet under apparatet.



## 2.2 Elektrisk tilkobling

### ADVARSEL!

Fare for brann og elektrisk støt.

- Alle elektriske tilkoblinger skal utføres av en kvalifisert elektriker.
- Produktet må jordes.
- Før du utfører enhver operasjon må du sørge for at produktet er frakoblet strømforsyningen.
- Kontroller at parameterne på typeskiltet er kompatible med de elektriske spesifikasjonene i strømforsyningen.
- Påse at produktet er riktig montert. Løs og feil strømkabel eller støpsele (hvis aktuelt), kan gjøre at terminalen blir for varm.
- Bruk riktig hovedstrømkabel.
- Påse at strømkabelen ikke floker seg.
- Påse at støtbeskyttelse er montert.
- Bruk avlastingsklemmen på kabelen.
- Påse at strømkabelen eller støpselet (hvis aktuelt) ikke berører det varme produktet eller varme kokekar, når du kobler det til stikkkontakten.
- Ikke bruk grønntak eller skjøteledninger.
- Pass på at støpselet (hvis aktuelt) eller strømkabelen ikke blir skadet. Kontakt vårt autoriserte servicesenter eller en elektriker for å bytte en ødelagt strømkabel.
- Beskyttelsen mot elektrisk støt fra strømførende og isolerte deler må festes på en måte som gjør at den ikke kan fjernes uten verktøy.
- Ikke sett støpselet i stikkkontakten før monteringen er fullført. Påse at det er tilgang til stikkkontakten etter monteringen.
- Hvis stikkkontakten er løs skal du ikke sette i støpselet.
- Ikke trekk i kabelen for å koble fra produktet. Trekk alltid i selve støpselet.
- Bruk kun korrekte isoleringsenheter: vernebrytere, sikringer (sikringer av skrutypen fjernet fra holderen), jordfeilbrytere og kontaktorer.
- Den elektriske monteringen må ha en isoleringsenhet som lar deg frakoble apparatet fra strømmettet ved alle poler. Isoleringsenheten må ha en kontaktåpningsbredde på minst 3 mm.
- Hvis E3-koden vises på skjermen, må du umiddelbart koble fra platetoppen og

sjekke om den elektriske tilkoblingen og nettspenningen er riktig.

## 2.3 Bruk

### ADVARSEL!

Risiko for skade, brannskader og elektrisk støt.

- Produktets spesifikasjoner må ikke endres.
- Fjern all emballasje, merking og beskyttelseshinne (hvis aktuelt) før første gangs bruk.
- Fjern all ventilasjonsåpningene ikke er blokkerte.
- Ikke la produktet være uten tilsyn mens det er i drift.
- Slå av kokesonene etter hver gang de har vært i bruk.
- Ikke legg bestikk eller grytelokk på kokesonene. De kan bli varme.
- Ikke bruk produktet med våte hender eller når det er i kontakt med vann.
- Bruk ikke produktet som arbeids- eller oppbevaringsflate.
- Hvis produktets overflate er knust må du umiddelbart koble det fra strømforsyningen. Dette for å unngå elektrisk støt.
- Personer som bruker en pacemaker, må holde en avstand på minst 30 cm fra induksjonskokesonene når produktet er i bruk.
- Når du legger mat i varm olje, kan det sprute.
- Ikke bruk aluminiumsfolie eller andre materialer mellom kokeflaten og kokekaret, med mindre annet er spesifisert av produsenten av dette produktet.
- Bruk kun tilbehør anbefalt for dette produktet av produsenten.

### ADVARSEL!

Fare for brann og eksplosjon.

- Oppvarming av fett og olje kan frigjøre brennbare damp. Hold flammer eller oppvarmede gjenstander unna fett og oljer når du tilbereder mat med dem.
- Dampen som svært varm olje slipper ut, kan forårsake selvantennelse.

- Brukt olje som kan inneholde matrester, kan forårsake brann ved en lavere temperatur enn olje som brukes for første gang.
- Legg ikke brennbare produkter, eller gjenstander som er fuktet med brennbare produkter, inn i eller i nærheten av apparatet.

**⚠ ADVARSEL!**

Fare for skade på produktet.

- Ikke oppbevar varme kokekar på kontrollpanelet.
- Ikke plasser et varmt grytelokk på platetoppens glassflate.
- Ikke la kokekar koke tørre.
- Vær forsiktig så du ikke la gjenstander eller kokekar falle på produktet. Overflaten kan bli skadet.
- Ikke aktiver kokesonene med tomt kokekar eller uten kokekar.
- Kokekar av støpejern eller med skadet bunn kan forårsake riper på glasset/ glasskeramikken. Løft alltid disse objektene opp når du må flytte dem på kokeflaten.

## 2.4 Pleie og rengjøring

- Rengjør produktet med jevne mellomrom for å hindre skade på overflaten.
- Slå apparatet av og la det avkjøle før rengjøring.
- Bruk ikke vannspray og damp for å rengjøre produktet.

- Rengjør produktet med en fuktet myk klut. Bruk kun nøytralt vaskemiddel. Ikke bruk abrasive produkter, skurende rengjøringssvamper, løsemidler eller metallgjenstander, med mindre annet er spesifisert.

## 2.5 Tjenester

- Kontakt det autoriserte servicesenteret for å reparere apparatet. Bruk kun originale reservedeler.
- Angående lampen(e) i dette produktet og reservedeler som selges separat: Disse lampene er ment å motstå ekstreme fysiske forhold i husholdningsprodukter, for eksempel temperatur, vibrasjon, fuktighet, eller er ment å signalisere informasjon om produktets driftsstatus. De er ikke ment å brukes i andre bruksområder og egner seg ikke til rombelysning.

## 2.6 Avfallshåndtering

**⚠ ADVARSEL!**

Fare for skade eller kvelning.

- Kontakt lokalmyndighetene dine for informasjon om hvordan du kaster apparatet.
- Koble produktet fra strømmen.
- Kutt av strømkabelen, lukk produktet og kast den.

# 3. MONTERING

**⚠ ADVARSEL!**

Se etter i Sikkerhetskapitlene.

## 3.1 Før monteringen

Før du monterer koketoppen skriv ned informasjonen nedenfor fra typeskiltet. Typeplaten er plassert nederst i komfyrtoppen.

Serienummer .....

## 3.2 Koketopper

Koketopper skal bare brukes når de er bygd inn i egnede enheter og arbeidsbenker som oppfyller standardene.

## 3.3 Tilkoblingskabel

- Platetoppen leveres med en tilkoblingskabel.
- For å bytte en ødelagt strømledning bruker du ledningstype: H05V2V2-F som tåler en temperatur på 90 °C eller høyere. En enkelt ledning må ha et minimalt tverrsnitt i henhold til tabellen nedenfor.

Kontakt ditt lokale servicesenter.  
Tilkoplingskabelen må kun skiftes ut av en kvalifisert elektriker.

**⚠ ADVARSEL!**

Alle elektriske tilkoblinger må utføres av en kvalifisert elektriker.

**⚠ FORSIKTIG!**

Tilkoblinger via kontaktplugger er forbudt.

**⚠ FORSIKTIG!**

Ikke bor eller sveis ledningsendene. Det er forbudt.

**⚠ FORSIKTIG!**

Ikke koble til kabelen uten kabelendehylse.

**Enfaset tilkobling**

1. Fjern ledningsendehylsen fra svarte og brune ledninger.
2. Fjern en del av isoleringen av de brune, svarte og blå kabelendene.
3. Koble endene på svarte og brune kabler.
4. Bruk en ny ledningsendehylse på hver kabelende (spesialverktøy kreves).
5. Koble til endene på to blå kabler.
6. Bruk en ny ledningsendehylse på hver kabelende (spesialverktøy kreves).

**Tofaset tilkobling**

1. Fjern ledningsendehylsen fra blå ledninger.
2. Fjern en del av isoleringen av de brune og svarte kabelendene.
3. Koble til endene på to blå kabler.
4. Bruk en ny ledningsendehylse på hver kabelende (spesialverktøy kreves).

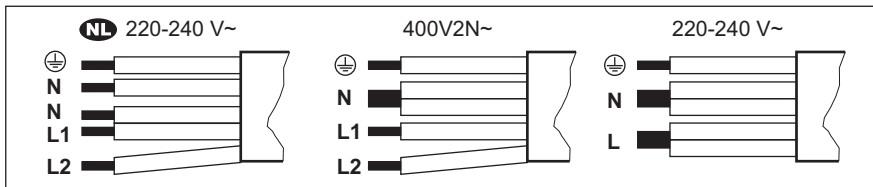

<b>NL</b> 220 - 240 V~	Tofaset tilkobling: 400 V2N~	Enfaset tilkobling: 220 - 240 V~
<b>5x1,5 mm<sup>2</sup></b>	<b>5x1,5 mm<sup>2</sup> eller 4x2,5 mm<sup>2</sup></b>	<b>5x1,5 mm<sup>2</sup> eller 3x4 mm<sup>2</sup></b>
Grønn – gul	Grønn – gul	Grønn – gul
N Blå og blå	N Blå og blå	N Blå og blå
L1 Svart	L1 Svart	L Svart og brun
L2 Brun	L2 Brun	

**3.4 Sammenstilling**

Hvis du installerer platetoppen under en avtrekksvifte, gå gjennom monteringsinstruksjonene for å finne minimumsavstanden mellom produktene.

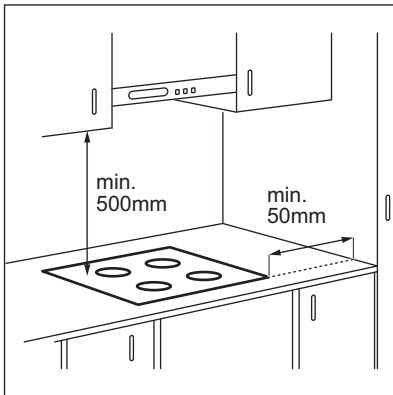

Hvis produktet installeres over en skuff, kan platetoppventilasjonen varme opp ting som ligger i skuffen under matlagingsprosessen.

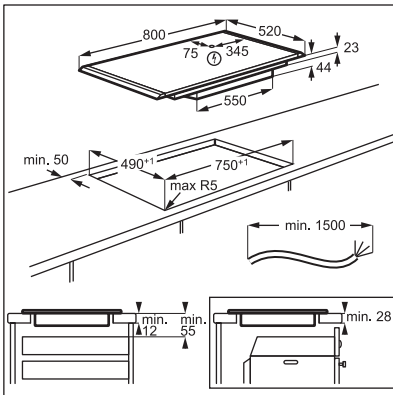

Finn videoopplæring "Slik installerer du din AEG induksjonstopp - nedfelt" ved å skrive inn hele navnet som er vist i illustrasjonen nedenfor.

 [www.youtube.com/electrolux](http://www.youtube.com/electrolux)  
[www.youtube.com/aeg](http://www.youtube.com/aeg)

How to install your AEG  
 Induction Hob - Worktop installation 

## 4. PRODUKTBESKRIVELSE

### 4.1 Oversikt over matlagingsoverflaten

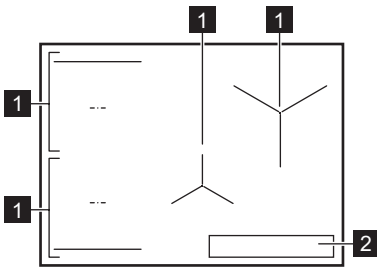

- 1 Induksjonskokesone
- 2 Betjeningspanel



Se «Teknisk data» for detaljert informasjon om størrelsene på kokesonene.

### 4.2 Oversikt over betjeningspanelet

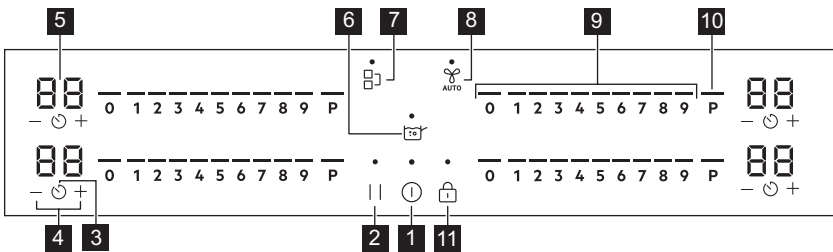



Bruk sensorfeltene til å betjene produktet. Displayer, indikatorer og lydsignaler forteller hvilke funksjoner som er i bruk.

Sensorfelt	Funksjon	Beskrivelse
1	ⓘ	På / Av For å slå produktet av og på.
2		Pause Aktiverer og deaktiverer funksjonen.
3	🕒	Timer For å stille inn funksjonen.
4	+ / -	- Øke eller redusere tiden.
5	-	Tidsurdisplay Vise tiden i minutter.
6	🍲	SenseBoil® SenseBoil®. For å automatisk justere temperaturen på vannet slik at det ikke koker over når kokepunktet er oppnådd.
7	🌉	Bridge Aktiverer og deaktiverer funksjonen.

Sensorfelt	Funksjon	Beskrivelse
8 	Hob <sup>2</sup> Hood	Aktivere og deaktivere den manuelle modusen til funksjonen.
9 -	Betjeningslinje	Stille inn en varmeinnstilling.
10 <b>P</b>	PowerBoost	Aktivere funksjonen.
11 	Sperre / Barnesikring	Låse / låse opp betjeningspanelet.

### 4.3 Displayindikatorer

Indikator	Beskrivelse
 + tall	Det er en feil.
	OptiHeat Control (Trettrinns restvarmeindikator): fortsatt koking / hold varm / restvarme.

## 5. FØR FØRSTE GANGS BRUK

### ADVARSEL!







Se etter i Sikkerhetskapitlene.

### 5.1 Effektbegrensning

Effektbegrensning definerer hvor mye strøm som brukes av platetoppen totalt, innenfor grensene for sikringene i boliginstallasjonen.

Platetoppen er innstilt på høyeste effekttrinn som standard.

#### For å redusere eller øke effektnivået:

- Gå inn i menyen: trykk og hold  inne i 3 sekunder. Trykk deretter på og hold inne .
- Trykk på  på fronttimeren til **P** vises.
- Trykk på  /  på fronttimeren for å stille inn effektnivået.
- Trykk på  for å avslutte.

#### Effektnivåer

Se i kapittelet "Tekniske data".

### FORSIKTIG!

Sørg for at den valgte effekten passer med sikringene i sikringsskapet ditt.

### FORSIKTIG!

Hvis strømnivået er lavere enn 2000 W, kan du ikke aktivere noen automatiske programmer (SenseBoil®).

- P73 — 7350 W
- P15 — 1500 W
- P20 — 2000 W
- P25 — 2500 W
- P30 — 3000 W
- P35 — 3500 W
- P40 — 4000 W
- P45 — 4500 W
- P50 — 5000 W
- P60 — 6000 W

## 6. DAGLIG BRUK

### **ADVARSEL!**

Se etter i Sikkerhetskapitlene.

### 6.1 Aktivere og deaktivere

Trykk og hold  for å slå koketoppen på eller av.

### 6.2 Kjelerregistrering

Denne funksjonen indikerer tilstedeværelsen av kokekar på koketoppen, og deaktiverer kokesonene hvis det ikke registreres noe kokekar under tilberedningen.

Hvis du setter kokekar på en kokesone før du velger en varmeinnstilling, vises indikatoren over 0 på betjeningslinjen.

Hvis du fjerner kokekar fra en aktivert kokesone og setter den til side midlertidig, vil indikatorene over den tilsvarende betjeningslinjen begynne å blinke. Hvis du ikke setter kokekaret tilbake på den aktiverte kokesonen innen 120 sekunder, deaktiveres kokesonen automatisk.

For å gjenoppta tilberedningen må du sørge for å sette kokekaret tilbake på kokesonene innenfor det angitte tidsavbruddet.

### 6.3 Bruke sonene

Sett kokekaret på midten av den valgte sonen. Induksjonssonene tilpasser seg automatisk til størrelsen av kokekarets bunn.

Du kan bruke store kokekar plassert på to soner samtidig ved bruk av Bridge-funksjonen. Kokekaret må dekke midten av hver sone, men ikke gå utover områdemarkeringen. Hvis kokekaret er plassert mellom de to sentrene, vil ikke Bridge-funksjonen aktiveres.

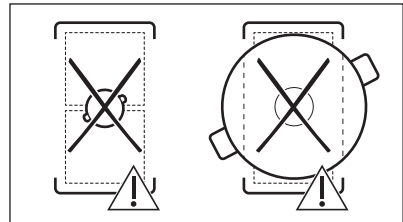
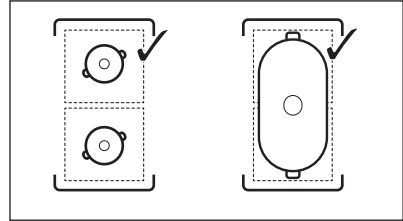

### 6.4 Varmeinnstilling

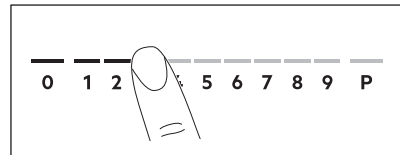

1. Trykk på ønsket effekttrinn på betjeningslinjen.

Indikatorene over betjeningslinjen vises opp til det valgte effekttrinnet.

2. For å deaktivere en kokesone, trykk på 0.

### 6.5 PowerBoost

Denne funksjonen gjør mer kraft tilgjengelig til induksjonskokesonene. Funksjonen kan aktiveres for induksjonskokesonen kun i en begrenset tidsperiode. Etter den tiden vil induksjonskokesonen automatisk gå tilbake til den høyeste effekttrinnet.





Se i kapitlet "Tekniske data".

**Aktivere funksjonen for en kokesone:** berør **P**.

**For å deaktivere funksjonen:** endre effekttrinn.

## 6.6 OptiHeat Control (Tretrinns restvarmeindikator)

### ADVARSEL!

 /  /  Så lenge indikatoren er på, er det fare for forbrenning grunnet restvarme.

Induksjonskokesonene skaper den nødvendige varmen for tilberedning direkte i bunnen av kokekaret. Glasskeramikken varmes opp av varmen fra kokekaret.

Indikatorerne vises når en matlagingszone er varm. De viser nivået av restvarme for matlagingssonene du bruker for øyeblikket:

 - fortsette tilberedningen,

 - hold varm,

 - restvarme.

Indikatoren kan også vises:

- for de nærliggende kokesonene selv om du ikke bruker dem,
- når varme kokekar er plassert på kald kokesone,
- når koketoppen er deaktivert, men kokesonen fortsatt er varm.





Indikatoren forsvinner når kokesonen er avkjølt.



## 6.7 Timer

### Timer med nedtelling

Du kan bruke denne funksjonen til å spesifisere hvor lenge en kokesone skal være slått på i en enkeltøkt.

Angi først varmeinnstilling for kokesonen, og velg deretter funksjonen.

1. Trykk på . 00 vises på timerdisplayet.
2. Trykk på  eller  for å stille inn tiden (00–99 minutter).
3. Trykk på  for å starte timeren, eller vent i 3 sekunder. Timeren begynner å telle ned.

**For å endre tiden:** velg kokesonen med , og trykk på  eller .

**For å deaktivere funksjonen:** velg

kokesonen med , og trykk på . Gjenværende tid teller ned til 00.

Timeren slutter å telle ned, det høres et lydssignal og 00 blinker. Kokesonen blir deaktivert. Trykk på et vilkårlig symbol for å stoppe signalet og blinkingen.

### Varselur

Du kan bruke denne funksjonen når koketoppen er på, men når kokesonene ikke er i bruk. Effektrinnet viser 00.

1. Trykk på .

2. Trykk  eller  for å stille inn tiden.

Timeren slutter å telle ned, det høres et lydssignal og 00 blinker. Trykk på et vilkårlig symbol for å stoppe signalet og blinkingen.

**For å deaktivere funksjonen:** trykk på  og . Gjenværende tid teller ned til 00.

## 6.8 Effektstyring

Hvis flere soner er aktive og den forbrukte effekten overskrider begrensningen av strømforsyningen, deler denne funksjonen den tilgjengelige effekten mellom alle sonene. Platetoppen kontrollerer varmeinnstillingene for å beskytte sikringene i boligen.

- Hvis platetoppen når grensen for maksimalt tilgjengelig effekt (se typeskiltet), vil effekten til sonene automatisk bli redusert.
- Effektrinnet for den først valgte sonen er alltid prioritert. Gjenværende effekt deles mellom de andre sonene i henhold til valgrekkefølgen.
- Betjeningspanelet blinker og viser de maksimalt mulige varmeinnstillingene for soner med redusert effekt.
- Vent til displayet slutter å blinke eller reduser varmeinnstillingen for den valgte sonen til slutt. Sonene fortsetter å virke med den reduserte varmeinnstillingen. Juster varmeinnstillingen til sonene manuelt om nødvendig.



## 6.9 SenseBoil®

Funksjonen justerer automatisk temperaturen på vannet slik at det ikke koker over når kokepunktet er oppnådd.



Hvis det er noe restvarme (☐ / ☐ / ☐) igjen i sonen du ønsker å benytte, gis et lydsignal og funksjonen starter ikke opp. Funksjonen fungerer ikke med kokekar med slippbelegg.

### ⚠ FORSIKTIG!

Ikke bruk funksjonen med tomme kokekar.

Ikke la platetoppen være uten tilsyn mens funksjonen er i bruk.

1. Plasser gryter fylt med 1 – 5 l av kaldt vann på de tilgjengelige sonene som du vil starte funksjonen for.

Hvis du plasserer én gryte på bare én sone, starter funksjonen automatisk.

2. Berør for å aktivere platetoppen.
3. Berør for å aktivere funksjonen.

En blinkende indikator ovenfor **P** vises for hver sone du for øyeblikket kan bruke funksjonen på.

4. Berør hvor som helst på glidebryteren for den valgte sonen.

Funksjonen starter.

Når funksjonen starter, vises indikatorene over glidebryteren og animasjonen begynner å kjøre.



Hvis du ikke plasserer en gryte på noen av sonene innen 5 sekunder, deaktiveres funksjonen automatisk.

Når funksjonen når kokepunktet høres et lydsignal fra platetoppen og varmenivået skifter automatisk til et standard småkokingsnivå.

For å deaktivere funksjonen før kokepunktet er nådd, berør eller 0.

For å deaktivere funksjonen etter at kokepunktet er nådd, trykk på glidebryteren og juster varmeinnstillingen manuelt.

Hvis du aktiverer Pause eller fjerner gryten, deaktiveres funksjonen.

Hvis du stiller inn en Timer med nedtelling på én av sonene og den innstilte tiden løper ut før kokepunktet nås, deaktiveres funksjonen automatisk.

Hjelp og tips:

- Funksjonen er best egnet for å koke vann og poteter.
- Funksjonen fungerer kanskje ikke som den skal for vannkokere og espressokjeler for platetopp.
- Fyll mellom halvparten til tre fjerdedeler av kjelen med kaldt vann fra springen og la 4 cm fra kanten være fri. Ikke bruk mindre enn 1 l eller mer enn 5 l vann. Sørg for at den totale vekten av vannet (eller vannet og potetene) varierer mellom 1–5 kg.

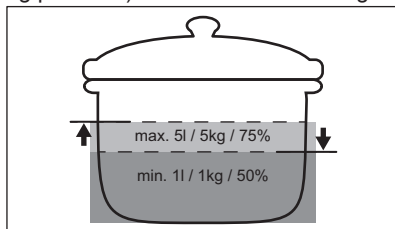

- For best resultat bør du bare koke hele, uskrelte og middels store poteter. Påse at du ikke har for mange poteter sammen.
- Under oppvarmingsfasen må du unngå energisk omrøring av andre gryter og parallell matlagning (som steking eller koking) på andre soner.
- Unngå å produsere eksterne vibrasjoner (f.eks. ved å bruke en blender eller plassere en mobiltelefon ved siden av platetoppen) når funksjonen er i gang.
- Avhengig av mattype og kokekar kan du justere varmeinnstillingen etter at kokepunktet er nådd.
- Tiltsett salt når kokepunktet er nådd.
- Bruk et lokk for å spare energi.

## 6.10 Menystruktur



Tabellen viser den grunnleggende menystrukturen.

## Brukerinnstillinger

Sym-bol	Innstilling	Mulige alternati-ver
b	Lyd	På / Av (--)
P	Effektbegrensning	15 - 73
H	Ventilatormodus	0 - 6
E	Alarm- / feilhistorikk	Listen over nylige alarmer / feil.

**For å angi brukerinnstillinger:** trykk og hold  i 3 sekunder. Trykk og hold deretter . Innstillingene dukker opp på timeren til de venstre kokesonene.

**Navigere i menyen:** menyen består av innstillingssymbolet og en verdi. Symbolet vises på den bakre timeren, og verdien vises på den fremre timeren. Trykk  på

fronttimeren for å navigere mellom innstillingene. For å endre innstillingsverdien, trykk på  eller  på fronttimeren.

**For å gå ut av menyen:** trykk på .

## OffSound Control

Du kan aktivere / deaktivere lydsignalene i Meny > Brukerinnstillinger.



Se «Menystruktur».

Når lydsignalene er av, kan du fortsatt høre lyden når:

- du berører ,
- tidsuret kommer til null,
- du trykker på et inaktivt symbol.

## 7. TILLEGGSFUNKSJONER

### 7.1 Automatisk utkopling

Funksjonen deaktiverer platetoppen automatisk hvis:

- alle kokesonene er deaktiverte,
- du ikke stiller inn noen varmeinnstilling eller viftehastighetsinnstilling etter at platetoppen er slått på,
- du søler noe eller setter noe på kontrollpanelet i mer enn 10 sekunder (en panne, klut, etc.). Det høres et lydsignal, og platetoppen deaktiveres. Fjern gjenstanden eller rengjør betjeningspanelet.
- produktet blir for varmt (f.eks. hvis en kasserolle tørrkokes). La sonen avkjøles før du bruker platetoppen igjen.
- du ikke deaktiverer en sone eller endrer varmeinnstillingen. Etter en stund deaktiveres platetoppen.



**Forholdet mellom varmeinnstilling og tiden før produktet slår seg av:**

Varmeinnstilling	Platetoppen deaktiveres etter
1 - 2	6 timer
3 - 4	5 timer

Varmeinnstilling	Platetoppen deaktiveres etter
5	4 timer
6 - 9	1,5 timer

### 7.2 Pause

Denne funksjonen stiller inn alle sonene på laveste effekttrinn.

Når funksjonen er i bruk, kan  og  brukes. Alle andre symboler på kontrollpanelene er låste.

Funksjonen deaktiverer ikke timerfunksjonene.

**1. For å aktivere funksjonen:** trykk på .

Varmeinnstillingen senkes til 1.  
**2. For å deaktivere funksjonen:** trykk på .

Den forrige varmeinnstillingen tennes.

## 7.3 Sperre

Du kan låse kontrollpanelet mens platetoppen er i bruk. Det forhindrer utilsiktet endring av varmeinnstillingen

Angi varmeinnstillingen først.

**For å aktivere funksjonen:** trykk på .



**For å deaktivere funksjonen:** trykk på  igjen.



Funksjonen deaktiveres når du deaktiverer platetoppen.



## 7.4 Barnesikring

Denne funksjonen forhindrer at platetoppen brukes utilsiktet.



**For å aktivere funksjonen:** trykk på . Ikke velg noen varmeinnstilling. Trykk og hold  i 3 sekunder til indikatoren over symbolet vises. Deaktiver platetoppen med .



Når du deaktiverer platetoppen, er funksjonen fortsatt aktiv. Indikatoren ovenfor  er på.

**For å aktivere funksjonen:** trykk på . Ikke velg noen varmeinnstilling. Trykk og hold  i 3 sekunder til indikatoren over symbolet forsvinner. Deaktiver platetoppen med .

**Tilberedning med funksjonen aktivert:**

trykk på , trykk deretter på  i 3 sekunder, til indikatoren over symbolet forsvinner. Du kan betjene platetoppen. Når du deaktiverer platetoppen med , aktiveres funksjonen igjen.

## 7.5 Bridge



Funksjonen er aktivert når kasserollen dekker midten av de to sonene. For mer informasjon om riktig plassering av kokekar, se «Bruke kokesonene». Funksjonen fungerer ikke mens SenseBoil® er i bruk.

Denne funksjonen forbinder de to venstre sonene slik at de fungerer som én.

Først stiller du inn effekttrinnet til en av sonene på venstre side.

**For å aktivere funksjonen:** berør . Berør én av kontrollsensorene for å stille inn eller endre effekttrinnet.

**For å deaktivere funksjonen:** berør . Sonene fungerer uavhengig av hverandre.

## 7.6 Hob<sup>2</sup>Hood

Dette er en avansert automatisk funksjon som kobler platetoppen til en utvalgt ventilator. Både platetoppen og ventilatoren har en infrarød signalkommunikator. Viftehastigheten defineres automatisk på grunnlag av modusen og temperaturen til de varmeste kokekarene på platetoppen. Du kan også betjene viften fra platetoppen manuelt.



For de fleste ventilatorer er fjernkontrollsystemet deaktivert som standard. Aktiver den før du bruker funksjonen. Se ventilatorens instruksjonsmanual for mer informasjon.

### Bruke funksjonen automatisk





For å betjene funksjonen, sett automatisk modus til H1 – H6. Platetoppen er opprinnelig satt til H5. Ventilatoren reagerer når du bruker platetoppen. Platetoppen gjenkjenner temperaturen på kokekaret automatisk og justerer hastigheten på viften.

## Automatiske moduser

	Automatisk lys	Koking <sup>1)</sup>	Steking <sup>2)</sup>
H0	Av	Av	Av
H1	På	Av	Av
H2 <sup>3)</sup>	På	Viftehastighet 1	Viftehastighet 1
H3	På	Av	Viftehastighet 1
H4	På	Viftehastighet 1	Viftehastighet 1
H5	På	Viftehastighet 1	Viftehastighet 2
H6	På	Viftehastighet 2	Viftehastighet 3

- 1) Platetoppen oppdager kokeprosessen og aktiverer viftehastigheten i samsvar med automatisk modus.
- 2) Platetoppen oppdager stekeprosessen og aktiverer viftehastigheten i samsvar med automatisk modus.
- 3) Denne modusen aktiverer viften og lyset og baserer seg ikke på temperaturen.

### Endre automatisk modus

1. Deaktiver platetoppen.
2. Trykk og hold  inne i 3 sekunder. Displayet slås på og av.
3. Trykk og hold  inne i 3 sekunder.
4. Trykk  noen ganger til **H** tennes.
5. Trykk  på tidsuret for å velge automatisk modus.







For å betjene ventilatoren direkte på ventilatorpanelet, deaktiver funksjonens automatmodus.



Når du avslutter tilberedningen og deaktiverer platetoppen, kan viften i ventilatorheten fortsatt være aktiv i en viss tid. Etter at den tiden er over, deaktiverer systemet viften automatisk og hindrer deg fra utilsiktet å aktivere viften de neste 30 sekundene.

### Manuell betjening av viftehastigheten

Du kan også bruke funksjonen manuelt. For å gjøre dette trykker du på  når platetoppen er aktiv. Dette deaktiverer automatisk drift av funksjonen og lar deg endre viftehastigheten manuelt. Når du trykker på  øker du viftens hastighet med én. Når du når et intensivnivå og trykker på  igjen, stiller du viftens hastighet til 0. Dette deaktiverer viften i ventilatorheten. Trykk  for å starte viften igjen med hastighet 1.



For å aktivere en automatisk bruk av funksjonen, deaktiver platetoppen og deretter aktiver den igjen.

### Aktivere lampen

Du kan stille inn platetoppen for å aktivere lyset automatisk når du slår den på. For å gjøre dette, må du stille automatisk modus til H1 – H6.



Lyset på ventilatoren deaktiveres 2 minutter etter at platetoppen er slått av.

## 8. RÅD OG TIPS



### ADVARSEL!

Se etter i Sikkerhetskapitlene.

### 8.1 Kokekar



For induksjonssonene gir et sterkt elektromagnetisk felt varme i kokekaret veldig raskt.

Bruk induksjonssonene med egnede kokekar.

- For å forhindre overoppheting og forbedre ytelsen til sonene, må kokekaret være så tykt og flatt som mulig.
- Sørg for at kokekarbasen er rene og tørre før du setter dem på platetoppens overflate.
- Vær alltid forsiktig så du ikke sklir eller gnir kokekaret på kantene og hjørnene av glasset eller sidelisten, da det kan flise eller skade glassoverflaten.

#### Materiale i kokekar

- **riktig:** støpejern, stål, emaljert stål, rustfritt stål, bunn med flere lag (med riktig merke fra produsenten).
- **ikke riktig:** aluminium, kobber, messing, glass, keramikk, porselen.

#### Kokekaret er riktig til induksjonstopp, hvis:

- vann koker veldig raskt på en sone med den høyeste varmeinnstillingen.
- en magnet fester seg til bunnen av kokekaret.

#### Kokekarenes mål

- Induksjonssonene tilpasser seg automatisk til størrelsen av kokekarets bunn.
- Kokesonens effektivitet er relatert til diameteren på kokekaret. Kokekar med en smalere diameter enn anbefalt minimum mottar bare halvparten av en kokesones effektgrad.
- Av sikkerhetsgrunner og optimale tilberedningsresultater må du ikke bruke kokekar som er større enn angitt i «Spesifikasjoner for kokesoner». Unngå å holde kokekar nær betjeningspanelet under tilberedningen. Dette kan påvirke funksjonens funksjon eller ved utilsiktet å aktivere platetoppfunksjonene.



Se «Tekniske data».

## 8.2 Støy under bruk

### Hvis du kan høre:

- knekkelyder: kokekaret består av forskjellige materialer (sandwichkonstruksjon).
- plystrelyder: du bruker en kokesone på et høyt effekttrinn, og kokekaret består av forskjellige materialer (en sandwichkonstruksjon).
- summing: du bruker et høyt effekttrinn.
- klikkelyder: det skjer elektriske koblinger.
- hvesing, summing: viften går.

### Lydene er normale og betyr ikke noen funksjonsfeil.

## 8.3 Öko Timer (Øko-timer)

For å spare energi, slås kokesonen av før tidsuret med nedtelling høres. Forskjellen i brukstid avhenger av valgt effekttrinn og hvor lenge tilberedningen varer.

## 8.4 Forenklet matlagingsguide

Korrelasjonen mellom varmeinnstillingen til en sone og dens forbruk er ikke lineær. Når du øker varmeinnstillingen er den ikke proporsjonal med økt strømforbruk. Dette betyr at en kokesonen med middels varmeinnstillinger bruker mindre enn halvparten av effekten sin.



Informasjonen i tabellen er kun veiledende.

Varmeinnstilling	Bruk for å:	Tid (min)	Tips
1	Hold tilberedt mat varm.	etter behov	Sett et lokk på kokekaret.
1 - 2	Hollandaisesaus, smelte: smør, sjokolade, gelatin.	5 - 25	Rør fra tid til annen.
2	Størkning: luftige omeletter, bakte egg.	10 - 40	Tilbered med lokk.

Varmeinnstilling	Bruk for å:	Tid (min)	Tips
2 - 3	Svell ris og melkeretter, oppvarm ferdigretter.	25 - 50	Tilsett minimum to ganger så mye væske som ris, melkeretter må røres i under hele prosedyren.
3 - 4	Damp grønnsaker, fisk, kjøtt.	20 - 45	Tilsett noen spiseskjeer vann. Kontroller vannmengden under prosessen.
4 - 5	Dampkok poteter og andre grønnsaker.	20 - 60	Dekk bunnen av gryten med 1–2 cm vann. Kontroller vannivået under prosessen. Hold lokket på gryten.
4 - 5	Lag større mengder mat, gryteretter og supper.	60 - 150	Opptil 3 l væske pluss ingredienser.
6 - 7	Skånsom steking: escalope, cordon bleu, koteletter, kjøttkaker, pølser, lever, sausejevning, egg, pannekaker, smultringer.	etter behov	Snu etter behov.
7 - 8	Steking, reven potetgrateng, svinestek, biff.	5 - 15	Snu etter behov.
9	Koke vann, koke pasta, brune kjøtt (gulasj, grytstek), friturekoke pommes frites.		
<b>P</b>	Koke opp store mengder vann. PowerBoost er aktivert.		

## 8.5 Råd og tips for Hob<sup>2</sup>Hood

Når du bruker platetoppen med funksjonen:

- Beskytt ventilatorpanelet mot direkte sollys.
- Ventilatorpanelet må ikke belyses med halogenspotter.
- Ikke dekk til betjeningspanelet på platetoppen.
- Ikke avbryt signalet mellom platetoppen og ventilatoren (f.eks. med hånden, et kokekarhåndtak eller en stor gryte). Se bildet.

Ventilatoren som er avbildet nedenfor er kun til illustrasjonsformål.

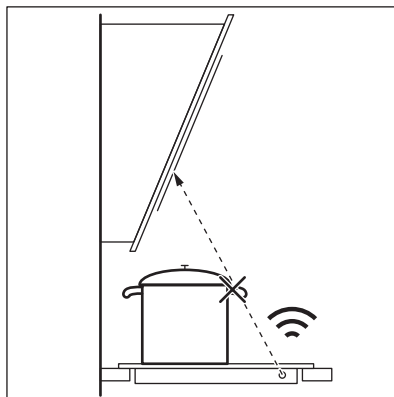

Andre fjernstyrte produkter kan blokkere signalet. Bruk ikke slike produkter i nærheten av platetoppen mens Hob<sup>2</sup>Hood er på.

### Kjøkkenventilatorer med Hob<sup>2</sup>Hood-funksjon

Se forbrukernettsidet vårt for å finne hele spekteret av kjøkkenventilatorer som virker med denne funksjonen. AEG

kjøkkenventilatorer som virker med denne funksjonen må ha symbolet .

## 9. STELL OG RENGJØRING

### **ADVARSEL!**

Se etter i Sikkerhetskapitlene.

### 9.1 Generell informasjon

- Rengjør platetoppen etter hver bruk.
- Bruk kokekar med ren base.
- Riper eller mørke flekker på overflaten påvirker ikke bruken av platetoppen.
- Bruk et spesialrengjøringsprodukt egnet for overflaten på platetoppen.
- Bruk alltid en skrape som anbefales for platetopper med glassoverflate. Bruk skrapen kun som et ekstra verktøy for rengjøring av glasset etter standard rengjøringsprosedyre.

### **ADVARSEL!**

Ikke bruk kniver eller andre skarpe metallverktøy til å rengjøre glassoverflaten.

- For metallsidelist, bruk kun oppvaskmiddel med varmt vann. Bruk en klut til å rengjøre og tørke av listen.

### **ADVARSEL!**

Ikke bruk lett slipende rengjøringsmelk, poleringsmidler, skrapere eller den harde siden av en svamp til å rengjøre sidelisten.

- Mellomrommet mellom glassoverflaten og sidelisten kan samle smuss og små matpartikler. Bruk en tannpirker av tre til å rengjøre mellomrommet mellom glassoverflaten og sidelisten.

### **ADVARSEL!**

Ikke bruk skarpe metallverktøy til å rengjøre mellomrommet, da de kan utvide mellomrommet og skade sidelisten eller glassoverflaten.

### 9.2 Rengjøre platetoppen

- **Fjern umiddelbart:** smeltet plast, plastfolie, salt, sukker og mat som inneholder sukker, ellers kan det forårsake skade på platetoppen. Vær varsom slik at du unngår forbrenninger. Bruk en spesiell platetoppskraper på glassflaten i en skarp vinkel og skyv bladet bortover flaten.
- **Fjern når platetoppen er tilstrekkelig kald:** kalkringer, vannringer, fettflekker, skinnende metallisk misfarging. Rengjør platetoppen med en fuktig klut og et ikke-slipende rengjøringsmiddel. Etter rengjøring, tørk av platetoppen med en myk klut.
- **Fjerne skinnende metallisk misfarging:** Bruk en oppløsning av vann og eddik og rengjør glassflaten med en fuktig klut.



## 10. FEILSØKING

### **ADVARSEL!**









Se etter i Sikkerhetskapitlene.

### 10.1 Hva må gjøres, hvis ...

Problem	Mulig årsak	Løsning
Du kan ikke aktivere eller betjene platetoppen.	Platetoppen er ikke koblet til en strømforsyning eller er koblet feil.	Kontroller om platetoppen er riktig koblet til strømforsyningen.

Problem	Mulig årsak	Løsning
	Sikringen har gått.	Kontroller om sikringen er årsaken til funksjonssvikten. Hvis sikringene går gjentatte ganger, må du kontakte en elektriker.
	Du har ikke angitt varmeinnstilling innen 60 sekunder.	Slå på platetoppen igjen og still inn varmen før det har gått 60 sekunder.
	Du berørte to eller flere sensorfelt samtidig.	Berør bare ett sensorfelt.
	Pause er aktivert.	Se "Pause".
	Det er vann eller fettsprut på betjeningspanelet.	Rengjør betjeningspanelet.
Du kan høre en konstant pipelyd.	Den elektriske tilkoblingen er feil.	Koble platetoppen fra strømforsyningen. Be en kvalifisert elektriker for å kontrollere monteringen.
Du kan ikke velge maksimalt effekttrinn for en av sonene.	De andre sonene bruker opp maksimum tilgjengelig effekt. Platetoppen fungerer som den skal.	Reduser effekttrinn til de andre sonene som er koblet til samme fase. Se «Strømstyring».
Et lydsignal høres, deretter slås platetoppen av. Et lydsignal høres når platetoppen slår seg av.	Du har satt noe på ett eller flere sensorfelt.	Fjern gjenstanden fra sensorfeltene.
Platetoppen deaktiveres.	Du har satt noe på sensorfeltet  .	Fjern gjenstanden fra sensorfeltet.
Restvarmeindikatoren vises ikke.	Sonen er ikke varm fordi den var bare i bruk en kort stund eller sensoren er skadet.	Kontakt servicesenteret dersom sonen fortsatt er varm i lang tid.
Hob <sup>2</sup> Hood fungerer ikke.	Du dekket til betjeningspanelet.	Fjern gjenstanden fra betjeningspanelet.
	Du bruker en veldig stor gryte som blokkerer signalet.	Bruk en mindre gryte, endre sone eller bruk ventilatoren manuelt.
Betjeningspanelet blir varmt å ta på.	Kokekaret er for stort eller du plasserer det for nær betjeningspanelet.	Sett store kokekar på de bakre sonene om mulig.
Det høres ingen lyd når du berører panelsensorfeltene.	Lydene deaktiveres.	Slå lydsignaler på. Se «Daglig bruk».
Indikatoren over symbolet  tennes.	Barnesikring eller Sperre er aktivert.	Se "Barnesikring" og "Lås".
Betjeningslinjen blinker.	Det er ikke noen kokekar på sonen eller sonen er ikke helt dekket.	Sett kokekaret på sonen slik at den dekker hele sonen.
	Du bruker feil kokekar.	Bruk kokekar som er egnet for induksjonspladetopper. Se «Råd og tips».
	Diameteren på kokekarets bunn er for liten til sonen.	Bruk kokekar med riktige dimensjoner. Se «Tekniske data».



Problem	Mulig årsak	Løsning
 og  vises samtidig.	Effekten er for lav på grunn av uegnet kokekar eller en tom kasserolle.	Brukt riktig type kokekar. Se «Råd og tips» og «Tekniske data». Ikke aktiver noen soner med en tom kasserolle.
 og  vises samtidig.	Kasserollen er tom eller inneholder annen væske enn vann, f.eks. olje.	Unngå å bruke funksjonen med andre væsker enn vann.
 og  vises samtidig.	Det er for mye eller for lite vann i kasserollen. Du kokte annen mat enn vann og poteter. Kokepunktet ble flyttet i tid og SenseBoil® kunne ikke takle endringen.	Kok kun vann og poteter med SenseBoil®. Se «Råd og tips».
Du hører en pipelyd, indikatorene over  blinker og SenseBoil® starter ikke.	Ingen av sonene er klare til bruk med SenseBoil®. Det er noe restvarme på sonene du ønsker å velge eller de er fremdeles i bruk.	Avslutt dine tidligere matlagingsaktiviteter og velg en ledig sone uten restvarme.
SenseBoil® fungerer ikke.	Strømnivået til koketoppen er for lavt.	Sett effektnivået til en høyere verdi. Sørg for at den valgte effekten passer med sikringene i sikringsskapet ditt. Se «Før første gangs bruk».« Effektbegrensning».
 og et tall tennes.	Det er en feil på platetoppen.	Deaktiver platetoppen og aktiver den igjen etter 30 sekunder. Hvis  lyser igjen, kobler du platetoppen fra strømforsyningen. Aktiver platetoppen igjen etter 30 sekunder. Hvis problemet fortsetter, må du snakke med et autorisert servicesenter.

## 10.2 Hvis du ikke finner en løsning...

Hvis du ikke greier å løse problemet selv, kontakter du forhandleren eller et autorisert servicesenter. Oppgi opplysningene på typeskiltet. Sørg for at du har brukt

koketoppen på riktig måte. Hvis ikke, må du selv betale for service fra serviceteknikeren eller forhandleren, også i garantitiden. Informasjonen om garantitiden og autoriserte servicesentre er oppført i garantiheftet.

## 11. TEKNISKE DATA

### 11.1 Typeskilt

Modell NII84B10AB  
Type 62 D4A 01 AA  
Induksjon 7.35 kW  
Serienr. ....  
AEG

PNC 949 598 032 00  
220 - 240 V / 400 V 2N, 50 Hz  
Laget i: Tyskland  
7.35 kW



## 11.2 Spesifikasjoner for kokesoner

Kokesone	Nominell effekt (maks effektrinn) [W]	PowerBoost [W]	PowerBoost maksimal varighet [min]	Diameter på kokekar [mm]
Venstre fremme	2300	3200	10	125 - 210
Venstre bak	2300	3200	10	125 - 210
Midtre fremre	1400	2500	4	125 - 145
Høyre bak	2300	3600	10	205 - 240

Effekten for kokesonene kan variere noe sammenliknet med informasjonen i tabellen. Det endres iht. kokekarets materiale og størrelse.

For optimale matlagingsresultater, bruk ikke kokekar større enn angitt i tabellen.

## 12. ENERGIEFFEKTIV

### 12.1 Produktinformasjon

Modellidentifikasjon	NII84B10AB	
Platetopp	Integrert platetopp	
Antall soner	4	
Oppvarmingsteknologi	Induksjon	
Diameter på sirkulære soner (Ø)	Venstre fremme	21.0 cm
	Venstre bak	21.0 cm
	Midtre fremre	14.5 cm
	Høyre bak	24.0 cm
Energiforbruk per sone (EC electric cooking)	Venstre fremme	179.6 Wt/kg
	Venstre bak	189.1 Wt/kg
	Midtre fremre	180.2 Wt/kg
	Høyre bak	185.2 Wt/kg
Energiforbruk for platetopp (EC electric hob)	183.5 Wt/kg	

IEC / EN 60350-2 - Elektriske husholdningsapparater for matlaging – del 2: Platetopp – Metoder for måling av ytelse.

Energimålinger som refererer til tilberedningsområder identifiseres av markeringene på de respektive sonene.

### 12.2 Energisparende

Du kan spare energi under vanlig matlaging hvis du følger tipsene nedenfor.

- Når du varmer opp vann, bruk kun den mengden du trenger.
- Sett alltid lokket på kokekaret hvis det er mulig.
- Plasser kokekaret i senter av kokesonen.
- Bruk restvarmen for å holde maten varm eller for å smelte den.

## 13. BESKYTTELSE AV MILJØET

Resirkuler materialer som er merket med symbolet . Legg emballasjen i riktige beholdere for å resirkulere det. Bidrar til å beskytte miljøet, menneskers helse og for å resirkulere avfall av elektriske og elektroniske produkter. Ikke kast produkter som er merket

med symbolet  sammen med husholdningsavfallet. Produktet kan leveres der hvor tilsvarende produkt selges eller på miljøstasjonen i kommunen. Kontakt kommunen for nærmere opplysninger.

# Vitajte vo svete AEG! Ďakujeme Vám, že ste si vybrali náš spotrebič.



Rady týkajúce sa používania, brožúry, návody na riešenie problémov a informácie o servise a opravách:  
[www.aeg.com/support](http://www.aeg.com/support)

Vyhradzujeme si právo na zmeny bez predchádzajúceho upozornenia.

## OBSAH

1. BEZPEČNOSTNÉ INFORMÁCIE.....	292
2. BEZPEČNOSTNÉ POKYNY.....	294
3. INŠTALÁCIA.....	297
4. POPIS VÝROBKU.....	299
5. PRED PRVÝM POUŽITÍM.....	300
6. KAŽDODENNÉ POUŽÍVANIE.....	301
7. DOPLNKOVÉ FUNKCIE.....	304
8. TIPY A RADY.....	307
9. STAROSTLIVOSŤ A ČISTENIE.....	309
10. ODSTRANOVANIE PROBLÉMOV.....	310
11. TECHNICKÉ ÚDAJE.....	312
12. ENERGETICKÁ ÚČINNOSŤ.....	312
13. OCHRANA ŽIVOTNÉHO PROSTREDIA.....	313

## 1. ⚠ BEZPEČNOSTNÉ INFORMÁCIE

Pred inštaláciou a používaním spotrebiča si pozorne prečítajte priložený návod na používanie. Výrobca nezodpovedá za zranenia ani za škody spôsobené nesprávnou montážou alebo používaním. Tieto pokyny uskladnite na bezpečnom a prístupnom mieste, aby ste do nich mohli v budúcnosti nahliadnuť.

### 1.1 Bezpečnosť detí a zraniteľných osôb

- Tento spotrebič smú používať deti staršie ako 8 rokov a osoby so zníženou fyzickou, zmyslovou alebo psychickou spôsobilosťou alebo nedostatkom skúseností a znalostí, iba ak sú pod dozorom zodpovednej osoby alebo ak boli zodpovednou osobou poučené o bezpečnom používaní spotrebiča a rozumejú prípadným rizikám. Deti do 8 rokov a osoby s vysokou mierou postihnutia nesmú mať prístup k spotrebiču, pokiaľ nie sú pod nepretržitým dozorom.

- Deti by mali byť pod dozorom, aby sa zabezpečilo, že sa nebudú hrať so spotrebičom.
- Obaly vždy uschovajte mimo dosah detí a náležite ich zlikvidujte.
- **UPOZORNENIE:** Spotrebič a jeho prístupné časti sa počas používania môžu značne zahriať. Nedovoľte deťom ani domácim zvieratám priblížiť sa k spotrebiču počas prevádzky alebo keď sa ochladzuje.
- Ak má spotrebič detskú poistku, mala by byť zapnutá.
- Deti nesmú spotrebič bez dozoru čistiť ani vykonávať žiadnu údržbu na spotrebiči.

## 1.2 Všeobecná bezpečnosť

- Tento spotrebič je určený iba na prípravu jedál.
- Tento spotrebič je určený na jedno použitie v domácnosti v interiéri.
- Tento spotrebič sa môže používať v kanceláriách, hotelových host'ovských izbách, izbách s posteľou a raňajkami, v domovoch poľnohospodárskych hostí a iných podobných ubytovacích zariadeniach, ak takéto používanie nepresiahne (priemerné) úrovne používania v domácnosti.
- **UPOZORNENIE:** Spotrebič a jeho prístupné časti sa počas používania môžu značne zahriať. Nedotýkajte sa ohrevných článkov.
- **UPOZORNENIE:** Varenie na varnom paneli s tukom alebo olejom bez dohľadu môže byť nebezpečné a môže spôsobiť požiar.
- Dym je indikáciou prehriatia. Na hasenie požiaru pri varení nikdy nepoužívajte vodu. Spotrebič vypnite a plameň zakryte napr. požiarnou pokrývkou alebo pokrievkou.
- **UPOZORNENIE:** Spotrebič sa nesmie zapájať cez externé spínacie zariadenie, ako napr. časovač, ani nesmie byť zapojený do obvodu, ktorý sa pravidelne vypína a zapína.
- **VÝSTRAHA:** Proces prípravy jedla musí byť pod dohľadom (dokonca aj funkcie automatického pečenia). Krátkodobý proces prípravy jedla si vyžaduje nepretržitý dozor.

- **UPOZORNENIE:** Nebezpečenstvo požiaru: Na varných povrchoch neskladujte žiadne predmety.
- Kovové predmety, napríklad nože, vidličky, lyžice a pokrievky by sa nemali klást' na povrch varného panela, pretože sa môžu zohriať.
- Spotrebič nepoužívajte pred jeho nainštalovaním do nábytku určeného na zabudovanie.
- Na čistenie spotrebiča nepoužívajte parné čističe.
- Spotrebič vypínajte po každom použití jeho ovládacími prvkami. Nespoliehajte sa na funkciu rozpoznávania varnej nádoby.
- Ak je sklokeramický/sklenený povrch prasknutý, vypnite spotrebič a odpojte ho z elektrickej siete. V prípade zapojenia spotrebiča do elektrickej siete priamo pomocou spojovacej skrinky odpojte spotrebič od sieťového napájania vybratím poistky. V oboch prípadoch kontaktujte autorizované servisné stredisko.
- Ak je poškodený napájací kábel, musí ho vymeniť výrobca, autorizovaný servis alebo podobne kvalifikované osoby, aby sa predišlo nebezpečenstvu.
- **UPOZORNENIE:** Používajte iba také ochranné lišty varného panela, ktoré navrhol výrobca kuchynského spotrebiča, alebo ich výrobca kuchynského spotrebiča uvádza ako vhodné v návode na použitie, alebo ochranné lišty varného panela zahrnuté v spotrebiči. Použitie nevhodných ochranných líšt môže spôsobiť nehody.

## 2. BEZPEČNOSTNÉ POKYNY

### 2.1 Montáž



#### **VAROVANIE!**

Tento spotrebič môže nainštalovať len kvalifikovaná osoba.



#### **VAROVANIE!**

Hrozí nebezpečenstvo poranenia alebo poškodenia spotrebiča.

- Odstráňte všetky obaly.
- Poškodený spotrebič neinštalujte ani nepoužívajte.
- Dodržiavajte pokyny na inštaláciu dodané so spotrebičom.
- Dodržiavajte požadovanú minimálnu vzdialenosť od iných spotrebičov a nábytku.
- Vždy dávajte pozor, ak presúvate spotrebič, pretože je ťažký. Vždy

používajte ochranné rukavice a uzavretú obuv.

- Plochy výrezu utesnite tesniacim materiálom, aby ste predišli vydatiu spôsobenému vlhkosťou.
- Spodnú časť spotrebiča chráňte pred parou a vlhkosťou.
- Spotrebič neinštalujte vedľa dverí ani pod okno. Predídete tak zhodeniu horúceho kuchynského riadu zo spotrebiča pri otvorení dverí alebo okna.
- Každý spotrebič má v dolnej časti chladiace ventilátory.
- Ak je spotrebič nainštalovaný nad zásuvkou:
  - Neskladujte v nej malé kúsky alebo háčky papiera, ktoré by sa mohli vťahnuť, pretože by mohli poškodiť chladiace ventilátory alebo ovplyvniť činnosť chladiaceho systému.
  - Medzi spodkom spotrebiča a predmetmi skladovanými v zásuvke zachovajte vzdialenosť minimálne 2 cm.
- Odoberte prípadné oddelovacie panely inštalované v skrinke pod spotrebičom.

## 2.2 Zapojenie do elektrickej siete

### VAROVANIE!

Hrozí nebezpečenstvo požiaru a zásahu elektrickým prúdom.

- Všetky elektrické pripojenia musí vykonať kvalifikovaný elektrikár.
- Spotrebič musí byť uzemnený.
- Pred akýmkoľvek zásahom odpojte spotrebič od elektrickej siete.
- Uistite sa, že parametre na typovom štítku sú kompatibilné s elektrickým napätím zdroja napájania.
- Skontrolujte, či je spotrebič správne nainštalovaný. Uvoľnený a nesprávny elektrický sieťový kábel alebo zástrčka (ak sa používa) môže spôsobiť zohriatie vývodného kábla.
- Použite vhodný elektrický sieťový kábel.
- Nedovoľte, aby sa sieťový kábel zamotal.
- Skontrolujte, či je nainštalovaná ochrana proti zásahu elektrickým prúdom.
- Použite svorku na odľahčenie ťahu na kábli.

- Ak zapojíte nejaký elektrický spotrebič do zásuvky, dbajte na to, aby sa sieťový kábel alebo zástrčka (ak je k dispozícii) nedotýkala horúceho spotrebiča alebo horúceho kuchynského riadu.
- Nepoužívajte viaczásuvkové adaptéry ani predlžovacie káble.
- Uistite sa, že zástrčka (ak je k dispozícii) alebo sieťový kábel nie sú poškodené. Ak treba vymeniť poškodený prívodný elektrický kábel, kontaktujte náš autorizovaný servis alebo elektrikára.
- Zariadenie na ochranu pred dotykcom elektrických častí pod napätím a izolovaných častí treba namontovať tak, aby sa nedalo odstrániť bez nástrojov.
- Sieťovú zástrčku pripojte do sieťovej zásuvky až po dokončení inštalácie. Po inštalácii sa uistite, že máte prístup k sieťovej zástrčke.
- Ak je sieťová zásuvka uvoľnená, nezapájajte do nej sieťovú zástrčku.
- Spotrebič neodpájajte ťahaním za napájací kábel. Vždy ťahajte za sieťovú zástrčku.
- Použite iba správne odpájacie zariadenia: ochranné ističe alebo poistky (skrutkovacie poistky treba vybrať z držiaka), uzemnenia a stýkače.
- Elektrická sieť v domácnosti musí mať odpájacie zariadenie, ktoré umožní odpojenie spotrebiča od elektrickej siete na všetkých póloch. Vzdialenosť kontaktov odpájacieho zariadenia musí byť minimálne 3 mm.
- Ak sa na obrazovke zobrazí kód E3, okamžite odpojte varný panel a skontrolujte, či je elektrické zapojenie a sieťové napätie správne.

## 2.3 Použitie

### VAROVANIE!

Hrozí nebezpečenstvo poranenia, popálenín alebo zásahu elektrickým prúdom.

- Nemeňte technické parametre tohto spotrebiča.
- Pred prvým použitím odstráňte všetky obaly, štítky a ochrannú fóliu (ak sa používajú).

- Uistite sa, že nie sú otvory vetrania zablokované.
- Spotrebič počas prevádzky nenechávajte bez dozoru.
- Po každom použití vypnite varnú zónu.
- Na varné zóny nepokladajte príbor ani pokrievky panvíc. Môžu sa zahriať na vysokú teplotu.
- Spotrebič neobsluhujte s mokkými rukami alebo keď je v kontakte s vodou.
- Spotrebič nepoužívajte ako pracovný alebo skladovací povrch.
- Ak je povrch spotrebiča popraskaný, okamžite ho odpojte od napájania. Zabrániť tým zásahu elektrickým prúdom.
- Keď je spotrebič v prevádzke, používatelia s kardiostimulátorom musia udržiavať vzdialenosť od indukčných varných zón minimálne 30 cm.
- Keď vkladáte pokrm do horúceho oleja, môže olej vyprsknúť.
- Nepoužívajte hliníkovú fóliu ani iné materiály medzi varnou plochou a kuchynským riadom, pokiaľ výrobca tohto spotrebiča neurčí inak.
- Používajte len príslušenstvo odporúčané výrobcom pre tento spotrebič.

#### **VAROVANIE!**

Hrozí nebezpečenstvo požiaru a výbuchu.

- Tuky a oleje môžu pri zohriatí uvoľňovať horľavé výpary. Pri príprave pokrmov musia byť plamene alebo horúce predmety v dostatočnej vzdialenosti od tukov a olejov.
- Výpary, ktoré sa uvoľňujú z veľmi horúcich olejov, môžu spôsobiť spontánne vznietenie.
- Použitý olej, ktorý obsahuje zvyšky jedla, môže spôsobiť požiar pri nižšej teplote ako olej použitý po prvýkrát.
- Horľavé látky ani predmety, ktoré sú nasiaknuté horľavými látkami, nekladte do spotrebiča, do jeho blízkosti ani naň.

#### **VAROVANIE!**

Hrozí nebezpečenstvo poškodenia spotrebiča.

- Horúci kuchynský riad nekladte na ovládací panel.

- Na sklenený povrch varného panela nekladte horúcu pokrievku varnej nádoby.
- Nenechajte obsah kuchynského riadu vyvrieť.
- Dávajte pozor, aby predmety alebo kuchynský riad nespadli na spotrebič. Povrch môže byť poškodený.
- Nezapínajte varné zóny s prázdny kuchynským riadom alebo bez kuchynského riadu.
- Kuchynský riad vyrobený z liatiny alebo s poškodeným dnom môže spôsobiť poškriabanie skla/sklokeramiky. Keď tieto predmety potrebujete posunúť mimo varného povrchu, zdvihnite ich.

## 2.4 Ošetrovanie a čistenie

- Spotrebič pravidelne čistite, aby ste predišli znehodnoteniu povrchového materiálu.
- Pred čistením spotrebiča ho vypnite a nechajte vychladnúť.
- Na čistenie spotrebiča nepoužívajte prúd vody ani paru.
- Spotrebič čistite vlhkou mäkkou handričkou. Používajte iba neutrálne čistiace prostriedky. Pokiaľ nie je uvedené inak, nepoužívajte abrazívne čistiace prostriedky, drôtenky, rozpúšťadlá ani kovové predmety.

## 2.5 Servis

- Ak treba dať spotrebič opraviť, obráťte sa na autorizované servisné stredisko. Používajte iba originálne náhradné diely.
- Informácie o žiarovke/žiarovkách vnútri tohto výrobku a náhradných dieloch osvetlenia, ktoré sa predávajú samostatne: Tieto žiarovky sú navrhnuté tak, aby odolali extrémnym podmienkam domácich spotrebičov, ako napr. teplota, vibrácie, vlhkosť, alebo slúžia ako ukazovatele prevádzkového stavu spotrebiča. Nie sú určené na používanie iným spôsobom a nie sú vhodné na osvetlenie priestorov v domácnosti.

## 2.6 Likvidácia

#### **VAROVANIE!**

Riziko zranenia alebo udusenia.



- Informácie o spôsobe likvidácie spotrebiča získate na mestskom alebo obecnom úrade.
- Spotrebič odpojte od elektrickej siete.

- Prívodný elektrický kábel odrežte blízko pri spotrebiči a zlikvidujte ho.

## 3. INŠTALÁCIA

### **⚠ VAROVANIE!**

Pozrite si kapitoly ohľadne bezpečnosti.

### 3.1 Pred inštaláciou

Pred nainštalovaním varného panela si zapíšte informácie uvedené dolu na typovom štítku. Typový štítok s technickými údajmi je umiestnený na spodnej strane varného panela.

Sériové číslo .....

### 3.2 Zabudovateľné varné panely

Zabudovateľné varné panely sa môžu používať až po zabudovaní do vhodnej skrinky alebo do pracovnej dosky, ktoré vyhovujú platným normám.

### 3.3 Pripájací kábel

- Varný panel sa dodáva s pripájacím káblom.
- Pri výmene poškodeného sieťového kábla použite kábel typu: H05V2V2-F ktorý odolá teplote 90 °C alebo vyššej. Jedna žila kábla musí mať minimálny priemer v súlade s tabuľkou nižšie. Obráťte sa na miestne servisné stredisko. Výmenu pripájacieho kábla môže vykonať iba kvalifikovaný elektrikár.

### **⚠ VAROVANIE!**

Všetky práce súvisiace so zapojením do elektrickej siete musí vykonať kvalifikovaný elektrikár.

### **⚠ UPOZORNENIE!**

Pripojenia cez svorkovnice sú zakázané.

### **⚠ UPOZORNENIE!**

Konce drôtov nevŕtajte ani nespájajte. Je to zakázané.

### **⚠ UPOZORNENIE!**

Nepripájajte kábel bez koncovky kábla.

#### Jednofázové pripojenie

1. Odstráňte koncovku kábla z čiernej, hnedej a modrej žily.
2. Odstráňte časť izolácie z hnedej, čierneho a modrého konca kábla.
3. Spojte konce čierneho a hnedej kábla.
4. Na spoločný koniec žily nasuňte novú koncovku žily (vyžaduje sa špeciálny nástroj).
5. Spojte konce dvoch modrých káblov.
6. Na spoločný koniec žily nasuňte novú koncovku žily (vyžaduje sa špeciálny nástroj).

#### Dvojfázové pripojenie

1. Odstráňte koncovku kábla z modrých žíl.
2. Odstráňte časť izolácie z modrých koncov kábla.
3. Spojte konce dvoch modrých káblov.
4. Na spoločný koniec žily nasuňte novú koncovku žily (vyžaduje sa špeciálny nástroj).

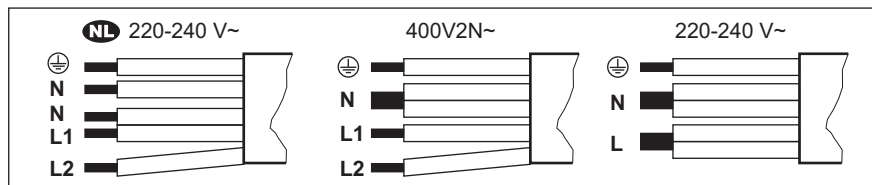

NL 220 - 240 V~		Dvojfázové pripojenie: 400 V2N~		Jednofázové pripojenie: 220 - 240 V~	
5 x 1,5 mm <sup>2</sup>		5 x 1,5 mm <sup>2</sup> alebo 4 x 2,5 mm <sup>2</sup>		5 x 1,5 mm <sup>2</sup> alebo 3 x 4 mm <sup>2</sup>	
⊕	Zelený – žltý	⊕	Zelený – žltý	⊕	Zelený – žltý
N	Modrý a modrý	N	Modrý a modrý	N	Modrý a modrý
L1	Čierny	L1	Čierny	L	Čierny a hnedý
L2	Hnedý	L2	Hnedý		

### 3.4 Montáž

Pri inštalácii varného panela pod odsávač pár si pozrite pokyny na inštaláciu odsávača pár pre minimálnu vzdialenosť medzi spotrebičmi.

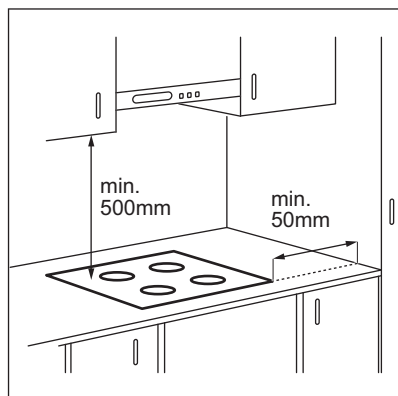

Ak je spotrebič nainštalovaný nad zásuvkou, počas varenia sa vplyvom vetrania varného panela môžu zohriať predmety uložené v zásuvke.

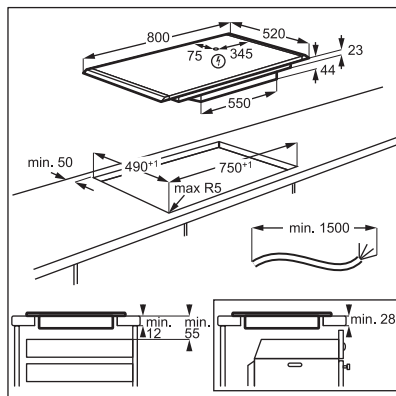

Návod s videom „Ako nainštalovať indukčný varný panel AEG – inštalácia pracovnej dosky“ nájdete zadaním celého názvu uvedeného na obrázku nižšie.

 [www.youtube.com/electrolux](http://www.youtube.com/electrolux)  
[www.youtube.com/aeg](http://www.youtube.com/aeg)

How to install your AEG  
 Induction Hob - Worktop installation 

## 4. POPIS VÝROBKU

### 4.1 Rozloženie varnej plochy

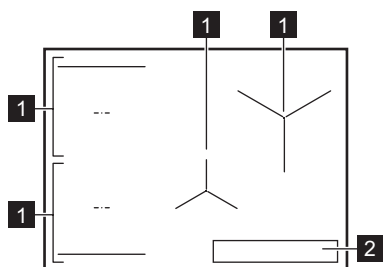

**1** Indukčná varná zóna

**2** Ovládací panel



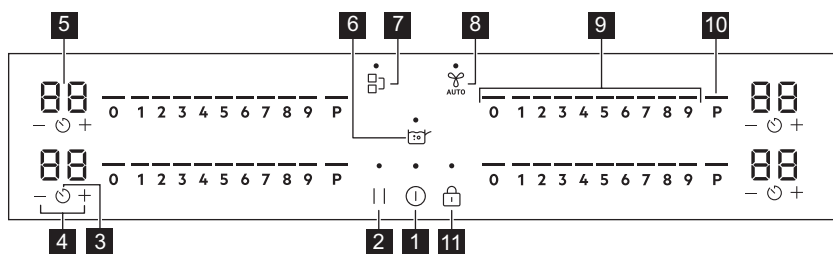

Podrobné informácie o veľkostiach varných zón si pozrite v časti „Technické údaje“.

### 4.2 Rozvrhnutie ovládacieho panela





Spotrebič sa ovláda senzorovými tlačidlami. Zobrazenia, ukazovatele a zvuky vám oznámia, ktoré funkcie sú zapnuté.

Senzo- rové tlačidlo	Funkcia	Popis
<b>1</b>	Zap. / Vyp.	Zapínanie a vypínanie spotrebiča.
<b>2</b>	Prestávka	Zapnutie a vypnutie funkcie.
<b>3</b>	Časovač	Nastavenie funkcie.
<b>4</b>	-	Predĺženie alebo skrátenie času.
<b>5</b> -	Displej časomeru	Zobrazenie času v minútach.
<b>6</b>	SenseBoil®	SenseBoil®. Na automatickú úpravu teploty vody tak, aby neprekypela po dosiahnutí bodu varu.
<b>7</b>	Bridge	Zapnutie a vypnutie funkcie.

Senzo- rové tlačidlo	Funkcia	Popis
8 	Hob²Hood	Zapnutie a vypnutie manuálneho režimu funkcie.
9 -	Ovládací panel	Nastavenie varného stupňa.
10 P	PowerBoost	Zapnutie funkcie.
11 	Blokovanie / Detská poistka	Zablokovanie a odblokovanie ovládacieho panela.

### 4.3 Ukazovatele na displeji

Indikátor	Popis
 + číslica	Došlo k poruche.
	OptiHeat Control (3-stupňový ukazovateľ zvyškového tepla): pokračovať vo varení / uchovať teplé / zvyškové teplo.

## 5. PRED PRVÝM POUŽITÍM

### **VAROVANIE!**







Pozrite si kapitoly ohľadne bezpečnosti.

### 5.1 Obmedzenie napájania

Obmedzenie napájania určuje, koľko celkovej energie používa varný panel, v rámci limitov poistiek domovej inštalácie.

Varný panel je predvolene nastavený na najvyššiu možnú úroveň výkonu.

#### Zníženie alebo zvýšenie úrovne výkonu:

1. Prejdite do ponuky: pridržiňte 3 sekundy tlačidlo . Potom pridržiňte tlačidlo .
2. Stláčajte tlačidlo  na prednom časovači, kým sa nezobrazí P.
3. Stláčaním tlačidiel  /  na prednom časovači nastavte úroveň výkonu.
4. Ak chcete odísť, stlačte tlačidlo .

#### Úroveň výkonu

Pozrite si kapitolu „Technické údaje“.

### **UPOZORNENIE!**

Dbajte na to, aby zvolený výkon vyhovoval poistkám v domových rozvodoch.

### **UPOZORNENIE!**

Ak je úroveň výkonu nižšia alebo sa rovná 2 000 W, nemôžete zapnúť SenseBoil®.

- P73 – 7350 W
- P15 – 1500 W
- P20 – 2000 W
- P25 – 2500 W
- P30 – 3000 W
- P35 – 3500 W
- P40 – 4000 W
- P45 – 4500 W
- P50 – 5000 W
- P60 – 6000 W

## 6. KAŽDODENNÉ POUŽÍVANIE

### **VAROVANIE!**

Pozrite si kapitoly ohľadne bezpečnosti.

### 6.1 Zapnutie a vypnutie

Stlačením a podržaním  zapnete alebo vypnete varný panel.

### 6.2 Detekcia hrnca

Táto funkcia indikuje prítomnosť kuchynského riadu na varnom paneli a deaktivuje varné zóny, ak sa počas varenia nezistí žiadny kuchynský riad.

Ak pred nastavením varného stupňa položíte kuchynský riad na varnú zónu, na ovládacom paneli sa zobrazí ukazovateľ nad tlačidlom 0.

Ak odstránite kuchynský riad z aktivovanej varnej zóny a dočasne ho odložíte nabok, ukazovatele nad príslušným ovládacím panelom začnú blikať. Ak do 120 sekúnd neumiestnite kuchynský riad späť na aktivovanú varnú zónu, varná zóna sa automaticky deaktivuje.

Ak chcete pokračovať vo varení, položte kuchynský riad späť na varné zóny v rámci uvedeného časového limitu.

### 6.3 Používanie varných zón

Kuchynský riad položte do stredu zvolenej zóny. Indukčné varné zóny sa automaticky prispôbujú veľkosti dna riadu.

Pomocou funkcie Bridge môžete variť s veľkým kuchynským riadom položeným na dvoch varných zónach súčasne. Kuchynský riad musí zakrývať stredy oboch zón, ale nesmie presahovať označenú oblasť. Ak sa kuchynský riad nachádza medzi dvomi stredmi, funkcia Bridge sa nezapne.

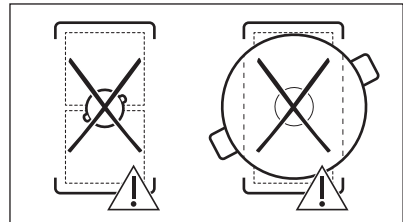
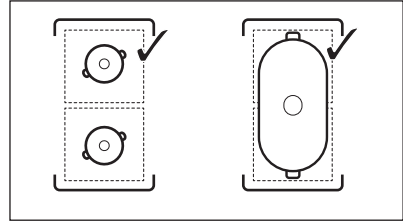

### 6.4 Varný stupeň

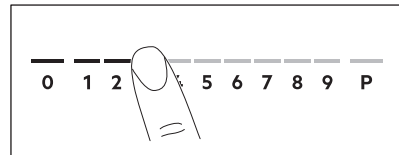

1. Na ovládacom páse stlačte požadovaný varný stupeň.

Ukazovatele nad ovládacím páskom sa zobrazia až po zvolenú úroveň stupňa ohrevu.

2. Ak chcete varnú zónu vypnúť, stlačte 0.

### 6.5 PowerBoost

Táto funkcia zvyšuje výkon indukčných varných zón. Funkciu možno zapnúť pre indukčnú varnú zónu iba na obmedzený čas. Potom sa indukčná varná zóna opäť automaticky prepne na najvyšší varný stupeň.



Pozrite si kapitolu „Technické údaje“.

**Zapnutie funkcie pre varnú zónu:** dotknite sa **P**. Rozsvieti sa

**Vypnutie funkcie:** zmeňte varný stupeň.

## 6.6 OptiHeat Control (3-krokový indikátor zvyšovného tepla)

### **VAROVANIE!**

 Pokiaľ je ukazovateľ zapnutý, hrozí nebezpečenstvo popálenia zvyškovým teplom.

Indukčné varné zóny generujú teplo potrebné na varenie priamo v dne kuchynského riadu. Sklokeramika sa ohrieva teplom kuchynského riadu.

Indikátory sa zobrazia, keď je varná zóna horúca. Zobrazujú úroveň zvyšovného tepla pre varné zóny, ktoré práve používate:

 - pokračovať vo varení,

 - uchovať teplé,

 - zvyškové teplo.

Ukazovateľ sa môže takisto zobrazovať:

- pre susedné varné zóny aj v prípade, ak ich nepoužívate;
- keď položíte horúci kuchynský riad na chladnú varnú zónu;
- keď je varný panel vypnutý, ale varná zóna je stále horúca.





Ukazovateľ zmizne, keď varná zóna ochladne.



## 6.7 Časovač



### Časovač odpočítavania

Pomocou tejto funkcie môžete nastaviť ako dlho má byť zapnutá varná zóna pre jedno konkrétne varenie.

Nastavte varný stupeň pre zvolenú varnú zónu a potom nastavte funkciu.

1. Stlačte tlačidlo . Na displeji časovača sa zobrazí 00.
2. Stlačením tlačidla  alebo  nastavte čas (00 – 99 minút).
3. Stlačením tlačidla  spustíte časovač alebo počkajte 3 sekundy. Časovač začne odpočítavať.

**Zmena času:** pomocou tlačidla  vyberte varnú zónu a stlačte tlačidlo  alebo .



**Vypnutie funkcie:** pomocou tlačidla  vyberte varnú zónu a stlačte tlačidlo . Zostávajúci čas sa odpočítava do 00.

Časovač ukončí odpočítavanie, zaznie zvukový signál a bliká 00. Varná zóna sa vypne. Signál a blikanie vypnete stlačením ľubovoľného symbolu.

## Časomer

Túto funkciu môžete použiť, keď je varný panel zapnutý, ale varné zóny nie sú v činnosti. Varný stupeň zobrazuje 00.

1. Stlačte tlačidlo .

2. Stlačením  alebo  nastavte čas. Časovač ukončí odpočítavanie, zaznie zvukový signál a bliká 00. Signál a blikanie vypnete stlačením ľubovoľného symbolu.

**Vypnutie funkcie:** stlačte tlačidlo  a . Zostávajúci čas sa odpočítava dozadu do 00.

## 6.8 Správa výkonu

Ak je aktívnych viac zón a spotreba energie presahuje možnosti zdroja napájania, táto funkcia rozdelí dostupnú energiu medzi všetky varné zóny. Varný panel zabezpečuje ovládanie varných stupňov v záujme ochrany poistiek v domových rozvodoch.

- Pokiaľ varný panel dosiahne hranicu maximálneho dostupného výkonu (pozrite typový štítok), výkon jednotlivých varných zón sa automaticky zníži.
- Prednosť má vždy varný stupeň varnej zóny, ktorá bola vybratá ako prvá. Zvyšný výkon sa rozdelí medzi ostatné varné zóny podľa poradia výberu.
- Pri varných zónach so zníženým výkonom bude ovládací panel blikať a zobrazí maximálne možné varné stupne.
- Počkajte, kým displej prestane blikať, alebo znížte varný stupeň varnej zóny vybranej ako poslednej. Varné zóny budú pokračovať v činnosti pri zníženom varnom stupni. V prípade potreby zmeňte varný stupeň príslušných varných zón manuálne.

## 6.9 SenseBoil®

Funkcia automaticky upraví teplotu vody, aby neprevrela po dosiahnutí bodu varu.



V prípade zvyškového tepla ( / / ) na varnej zóne, ktorú chcete použiť, zaznie zvukový signál a funkcia sa nespustí.  
Funkcia nefunguje s riadom s nelepivou povrchovou úpravou.



### UPOZORNENIE!

Funkciu nepoužívajte s prázdny riadom.  
Počas činnosti funkcie nenechávajte varný panel bez dozoru.

1. Hrnce naplnené 1 – 5 l studenej vody položte na dostupné varné zóny, pre ktoré chcete spustiť funkciu.  
Ak položíte jeden hrniec iba na jednu varnú zónu, funkcia sa spustí automaticky.
2. Dotykom tlačidla zapnete varný panel.
3. Funkciu zapnete dotykom tlačidla . Nad každou varnou zónou, na ktorej môžete momentálne používať danú funkciu, sa zobrazí blikajúci ukazovateľ **P**.
4. Dotknite sa akéhokoľvek miesta na posúvači zvolenej varnej zóny.  
Spustí sa funkcia.  
Po spustení funkcie sa nad posúvačom zobrazia ukazovatele a spustí sa animácia.



Ak do 5 sekúnd nepoložíte hrniec na žiadnu varnú zónu, funkcia sa automaticky vypne.

Keď funkcia zaznamená bod varu, varný panel vydá zvukový signál a varný stupeň sa automaticky zmení na predvolený režim pomalého varenia.

Ak chcete funkciu vypnúť pred dosiahnutím bodu varu, dotknite sa alebo 0.

Ak chcete funkciu vypnúť po dosiahnutí bodu varu, dotknite sa posúvača a manuálne upravte varný stupeň.

Ak zapnete Prestávka alebo vyberiete hrniec, funkcia sa vypne.

Ak nastavíte Časovač odpočítavania na jednu z varných zón a nastavený čas uplynie pred dosiahnutím bodu varu, funkcia sa automaticky vypne.

Rady a tipy:

- Funkcia je najvhodnejšia na varenie vody a zemiakov.
- Funkcia nemusí fungovať správne pre kanvice na vodu a nádoby na espresso.
- Naplňte polovicu až tri štvrtiny hrnca studenou vodou z vodovodu, pričom ponechajte prázdné 4 cm od okraja. Nepoužívajte menej ako 1 l a viac ako 5 l vody. Skontrolujte, či je celková hmotnosť vody (alebo vody a zemiakov) v rozmedzí 1 – 5 kg.

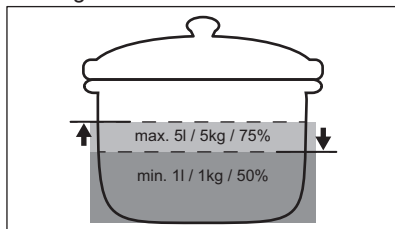

- Na dosiahnutie najlepších výsledkov varte iba celé, neošúpané zemiaky strednej veľkosti. Uistite sa, že ste zemiaky nevložili príliš natesno.
- Počas fázy zohrievania sa vyhýbajte intenzívnemu miešaniu v iných hrncoch a súbežným procesom varenia (napríklad vyprážaniu alebo varu) na ostatných varných zónach.
- Vyhňte sa tvorbe externých vibrácií (napr. z používania mixéra alebo položenia mobilného telefónu vedľa spotrebiča) pri spustenej funkcii.
- V závislosti od druhu jedla a kuchynského riadu môžete upraviť varný stupeň po dosiahnutí bodu varu.
- Po dosiahnutí bodu varu pridajte soľ.
- Na úsporu energie použite veko.



## 6.10 Štruktúra ponuky

Tabuľka zobrazuje základnú štruktúru ponuky.



## Používateľské nastavenia

Sym-bol	Nastavenie	Dostupné možnosti
b	Zvuk	Zap. / Vyp. (–)
P	Obmedzenie napájania	15 - 73
H	Režim odsávača pár	0 - 6
E	História alarmov / chýb	Zoznam nedávnych alarmov / chýb.

### Prechod na používateľské nastavenia:

Pridržiňte 3 sekundy tlačidlo . Potom pridržiňte tlačidlo . Nastavenia sa zobrazia na časovači ľavých varných zón.

**Navigácia v ponuke:** ponuka pozostáva zo symbolu nastavenia a hodnoty. Symbol sa zobrazuje na zadnom časovači a hodnota sa zobrazuje na prednom časovači. Ak chcete

prechádzať medzi nastaveniami, stlačte tlačidlo  na prednom časovači. Na zmenu nastavenej hodnoty stlačte tlačidlo  alebo  na prednom časovači.

**Opustenie ponuky:** stlačte tlačidlo .

## OffSound Control

Zvuky môžete zapnúť / vypnúť v časti Ponuka > Používateľské nastavenia.



Pozrite si časť „Štruktúra ponuky“.

Keď sú zvuky vypnuté, zvukovú signalizáciu budete počuť, keď:

- sa dotknete ,
- sa vypne časovač,
- stlačíte neaktívny symbol.

## 7. DOPLNKOVÉ FUNKCIE

### 7.1 Automatické vypínanie

**Funkcia automaticky vypne varný panel, ak:**

- všetky varné zóny sú vypnuté,
- po zapnutí varného panela nenastavíte žiadny varný stupeň ani rýchlosť ventilátora,
- rozležete alebo položíte niečo na ovládací panel na viac ako 10 sekúnd (panvicu, handru, atď.). Zaznie signál a varný panel sa vypne. Odstráňte predmet alebo vyčistite ovládací panel.
- spotrebič sa príliš zohreje (napr. keď panvica vyvrie). Pred opätovným použitím varného panela nechajte varnú zónu vychladnúť.
- nevypnete varnú zónu alebo nezmeníte varný stupeň. Po určitom čase sa varný panel vypne.



**Vzťah medzi varným stupňom a časom, po uplynutí ktorého sa spotrebič vypne:**

Varný stupeň	Varný panel sa vypne po
1 - 2	6 hodinách

Varný stupeň	Varný panel sa vypne po
3 - 4	5 hodinách
5	4 hodinách
6 - 9	1,5 hodiny

### 7.2 Prestávka

Táto funkcia nastaví všetky zapnuté varné zóny na najnižší varný stupeň.

Keď je funkcia zapnutá, môžete použiť  a . Všetky ostatné symboly na ovládacích paneloch sú zablokované.

Funkcia nezastaví funkcie časovača.

**1. Zapnutie funkcie:** stlačte tlačidlo . Varný stupeň sa zníži na 1.

**2. Funkciu vypnete** stlačením tlačidla . Rozsvieti sa predchádzajúci varný stupeň.



## 7.3 Blokovanie

Ovládací panel môžete zablokovať počas prevádzky varného panela. Zabraňuje náhodnej zmene nastavenia varného stupňa. Najprv nastavte varný stupeň.

**Zapnutie funkcie:** stlačte tlačidlo .



**Vypnutie funkcie:** znova stlačte tlačidlo .



Funkcia sa vypne, keď vypnete varný panel.



## 7.4 Detská poistka



Táto funkcia zabraňuje náhodnému spusteniu varného panela.

**Zapnutie funkcie:** stlačte tlačidlo . Nenastavujte žiadny varný stupeň. Stlačte a podržte tlačidlo  3 sekundy, až kým sa nezobrazí ukazovateľ nad symbolom. Vypnite varnú dosku s .



Po vypnutí varného panela funkcia zostane aktívna. Ukazovateľ nad symbolom  svieti.

**Vypnutie funkcie:** stlačte tlačidlo . Nenastavujte žiadny varný stupeň. Stlačte a podržte tlačidlo  3 sekundy, až kým sa ukazovateľ nad symbolom nezmizne. Vypnite varnú dosku s .

**Varenie s aktivovanou funkciou:** stlačte tlačidlo a , potom podržte tlačidlo  na 3 sekundy, kým nezmizne ukazovateľ nad symbolom. Môžete obsluhovať varnú dosku. Keď varnú dosku vypnete s , funkcia sa opäť zapne.

## 7.5 Bridge



Funkcia je aktívna, keď nádoba zakrýva stredy dvoch zón. Viac informácií o správnom umiestnení kuchynského riadu nájdete v časti „Používanie varných zón“. Funkcia nefunguje, kým je SenseBoil® zapnutá.

Táto funkcia spája dve ľavé varné zóny, ktoré potom fungujú ako jedna.

Najprv nastavte varný stupeň jednej z ľavých varných zón.

**Zapnutie funkcie:** dotknite sa tlačidla . Varný stupeň nastavíte alebo zmeníte dotknutím sa jedného z ovládacích snímačov.

**Vypnutie funkcie:** dotknite sa tlačidla . Varné zóny fungujú samostatne.

## 7.6 Hob²Hood

Je to dodatková automatická funkcia spájajúca varný panel so špeciálnym odsávačom pár. Varný panel aj odsávač pár komunikujú infračerveným signálom. Rýchlosť ventilátora sa určuje automaticky podľa nastaveného režimu a teploty najhorúcejšieho riadu na varnom paneli. Ventilátor môžete ovládať aj ručne z varného panela.



Pri väčšine odsávačov pár je systém diaľkového ovládania najprv vypnutý. Zapnite ho pred tým, než ho použijete. Ďalšie informácie nájdete v návode na používanie odsávača pár.

### Automatické ovládanie funkcie





Ak chcete funkciu ovládať automaticky, nastavte automatický režim na H1 – H6. Varný panel je originálne nastavený na H5. Odsávač pár reaguje pri každom spustení varného panela. Varný panel automaticky meria teplotu kuchynského riadu a upravuje rýchlosť ventilátora.

## Automatické režimy

	Automat- ické osvetle- nie	Varenie 1)	Vypráža- nie 2)
H0	Vyp.	Vyp.	Vyp.
H1	Zap.	Vyp.	Vyp.
H2 3)	Zap.	Rýchlosť ventilátora 1	Rýchlosť ventilátora 1
H3	Zap.	Vyp.	Rýchlosť ventilátora 1
H4	Zap.	Rýchlosť ventilátora 1	Rýchlosť ventilátora 1
H5	Zap.	Rýchlosť ventilátora 1	Rýchlosť ventilátora 2
H6	Zap.	Rýchlosť ventilátora 2	Rýchlosť ventilátora 3

- 1) Varný panel zaregistruje proces vrenia a zapne rýchlosť ventilátora podľa automatického režimu.
- 2) Varný panel zaregistruje proces vyprážania a zapne rýchlosť ventilátora podľa automatického režimu.
- 3) Tento režim zapne ventilátor s osvetlením nezávisle od teploty.

### Zmena automatického režimu

1. Vypnite varnú dosku.
2. Stlačte tlačidlo  na 3 sekundy. Displej sa zapne a vypne.
3. Stlačte tlačidlo  na 3 sekundy.
4. Niekoľkokrát stlačte tlačidlo , kým sa nerozsvieti H.
5. Stlačením tlačidla  časovača vyberte automatický režim.



Ak chcete ovládať odsávač pár priamo cez panel odsávača pár, vypnite automatický režim funkcie.





Keď dokončíte varenie a vypnete varný panel, ventilátor odsávača pár môže ešte stále určitý čas ísť. Potom ho systém automaticky vypne a zabráni jeho náhodnému zapnutiu najbližších 30 sekúnd.

### Manuálne ovládanie rýchlosti ventilátora

Túto funkciu je možné ovládať aj manuálne.

Ak to chcete urobiť, stlačte tlačidlo , keď je varný panel zapnutý. Týmto sa vypne automatické ovládanie funkcie a umožní vám to meniť rýchlosť ventilátora manuálne.

Stlačením  zvýšite rýchlosť ventilátora o jednu úroveň. Keď dosiahnete najvyššiu úroveň a znovu stlačíte tlačidlo , nastavia sa otáčky ventilátora na hodnotu 0, čím sa ventilátor odsávača pár vypne. Ventilátor znovu spustíte pri rýchlosti 1 stlačením tlačidla .



Ak chcete aktivovať automatickú činnosť funkcie, vypnite varný panel a znovu ho zapnite.

### Zapnutie svetla

Varný panel je možné nastaviť tak, aby sa svetlo zaplo automaticky vždy, keď zapnete varný panel. Urobíte tak nastavením automatického režimu na H1 – H6.



Svetlo na varnom paneli sa vypne 2 minúty po vypnutí varného panela.

## 8. TIPY A RADY

### **VAROVANIE!**

Pozrite si kapitoly ohľadne bezpečnosti.

### 8.1 Kuchynský riad



V prípade indukčných varných zón vytvára silné elektromagnetické pole teplo v kuchynskom riade veľmi rýchlo.

Indukčné varné zóny používajte s vhodným riadom.

- Ak chcete zabrániť prehriatiu a zvýšiť výkon zón, varné nádoby musia byť čo najviac hrubé a ploché.
- Skôr ako položíte varné nádoby na povrch varného panela, uistite sa, že ich dna sú čisté a suché.
- Vždy dávajte pozor, aby ste neposúvali ani nešúchali kuchynský riad po okrajoch a rohoch skla alebo bočnom lemovaní, pretože sklenený povrch by mohol prasknúť alebo sa poškodiť.

#### Materiál kuchynského riadu

- **správne:** liatina, oceľ, smaltovaná oceľ, antikoro, viacvrstvé dno (so správnym označením od výrobcu).
- **nesprávne:** hliník, meď, mosadz, sklo, keramika, porcelán.

#### Kuchynský riad je vhodný pre indukčný varný panel, ak:

- po nastavení varnej zóny na najvyšší stupeň ohrevu zovrie voda veľmi rýchlo.
- sa na dne kuchynského riadu prichytí magnet.

#### Rozmery kuchynského riadu

- Indukčné varné zóny sa automaticky prispôbujú veľkosti dna riadu.
- Účinnosť varnej zóny súvisí s priemerom kuchynského riadu. Kuchynský riad s priemerom dna menším ako minimálny rozmer absorbuje iba časť ohrevného výkonu, ktorý vytvára varná zóna.
- Z bezpečnostných dôvodov a na dosiahnutie optimálnych výsledkov

varenia nepoužívajte kuchynský riad väčší, než je uvedené v časti „Špecifikácia varných zón“. Počas varenia nenechávajte kuchynský riad v blízkosti ovládacieho panela. Môže to mať vplyv na fungovanie ovládacieho panela alebo to môže náhodne aktivovať funkcie varného panela.



Pozrite si časť „Technické údaje“.

### 8.2 Zvuky počas prevádzky

#### Ak je počuť:

- praskanie: riad je vyrobený z rôznych materiálov (sendvičová štruktúra).
- pískanie: používate varnú zónu s vysokým výkonom a kuchynský riad je vyrobený z rôznych materiálov (sendvičová štruktúra).
- hučanie: pri používaní vysokých výkonov.
- cvakanie: dôjde k elektrickému zopnutiu.
- svišťanie, bzučanie: pri činnosti ventilátora.

**Zvuky sú normálne a neznamenujú žiadnu poruchu varného panela.**

### 8.3 Ōko Timer (Eko časovač)

V záujme úspory energie sa ohrev varnej zóny vypne pred signálom časomera odpočítavajúceho smerom nadol. Rozdiel v prevádzkovom čase závisí od varného stupňa a trvania procesu varenia.

### 8.4 Zjednodušený sprievodca varením

Vzájomný vzťah medzi nastaveným varným stupňom a spotrebou energie varnej zóny nie je lineárny. Zvýšenie nastavenia varného stupňa nie je priamoúmerné zvýšeniu spotreby energie. To znamená, že varná zóna nastavená na stredne intenzívny varný stupeň využíva menej ako polovicu svojho výkonu.



Údaje v tabuľke sú len referenčné.

Varný stupeň	Použite na:	Čas (min)	Rady
1	Hotové jedlo uchovávajúte teplé.	podľa potreby	Na kuchynský riad položte pokrievku.
1 - 2	Holandská omáčka; roztápanie: maslo, čokoláda, želatína.	5 - 25	Z času na čas premiešajte.
2	Tuhnutie: nadýchané omelety, pečené vajcia.	10 - 40	Varte s pokrievkou.
2 - 3	Dusenie ryže a jedál s mliečnym základom, prihrievanie hotových jedál.	25 - 50	Pridajte aspoň dvakrát toľko tekutiny ako ryže, mliečne jedlá v polovici varenia premiešajte.
3 - 4	Dusenie zeleniny, rýb, mäsa.	20 - 45	Pridajte niekoľko polievkových lyžíc vody. Počas prípravy kontrolujte množstvo vody.
4 - 5	Dusenie zemiakov a inej zeleniny.	20 - 60	Zakryte dno hrnca 1 – 2 cm vody. Počas prípravy kontrolujte hladinu vody. Pokrievku nechajte položenú na hrnci.
4 - 5	Príprava väčších množstiev jedla, omáčok a polievok.	60 - 150	Až 3 l tekutiny a prísady.
6 - 7	Jemné smaženie: rezne, teľacie cordon bleu, kotlety, rizzoly, klobásy, pečeň, zäsmažka, vajcia, palacinky, šišky.	podľa potreby	V prípade potreby obráťte.
7 - 8	Silné smaženie, opečené zemiakové pyré, karé, steaky.	5 - 15	V prípade potreby obráťte.
9	Varenie vody, varenie cestovín, príprava mäsa (guláš, ragú), hranolčky.		
<b>P</b>	Varenie veľkého množstva vody. Funkcia PowerBoost je aktivovaná.		

## 8.5 Rady a tipy pre Hob®Hood

Pri používaní varného panela s funkciou:

- Panel odsávača pár chráňte pred priamym slnečným svetlom.
- Halogénové svetlo nesústreďujte na panel odsávača pár.
- Ovládací panel varného panela nezakrývajte.
- Nerušte signál medzi varným panelom a odsávačom pár (napr. rukou, rukoväťou kuchynského riadu alebo vysokým hrncom). Pozrite si obrázok.

**Odsávač pár zobrazený nižšie slúži len na ilustráciu.**

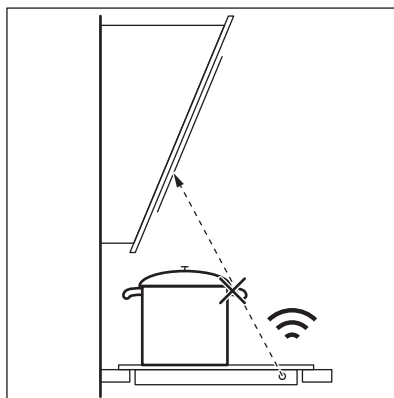



Iné spotrebiče ovládané na diaľku môžu blokovat' signál. Nepoužívajte takéto spotrebiče v blízkosti varného panela, keď je zapnutá funkcia Hob<sup>2</sup>Hood.

### Odsávače pár s funkciou Hob<sup>2</sup>Hood

Celý sortiment odsávačov pár, ktoré fungujú s touto funkciou, nájdete na našej

spotrebiteľskej webovej stránke. Odsávače pár od spoločnosti AEG, ktoré pracujú s touto funkciou, musia mať symbol .

## 9. STAROSTLIVOSŤ A ČISTENIE



### VAROVANIE!

Pozrite si kapitoly o hľadane bezpečnosti.

### 9.1 Všeobecné informácie

- Varný panel po každom použití očistite.
- Dbajte na to, aby bola dolná časť kuchynského riadu vždy čistá.
- Škrabance a tmavé škvrny na povrchu neovplyvňujú to, ako varný panel funguje.
- Používajte špeciálny čistiaci prostriedok vhodný na povrch varného panela.
- Vždy používajte škrabku odporúčanú na varné panely so skleneným povrchom. Škrabku používajte len ako ďalší nástroj na čistenie skla po štandardnom postupe čistenia.



### VAROVANIE!

Na čistenie skleneného povrchu nepoužívajte nože ani žiadne iné ostré kovové nástroje.

- Pokiaľ ide o kovové bočné lemovanie, používajte len prostriedok na umývanie riadu a teplú vodu. Lemovanie očistite a utrite handričkou.



### VAROVANIE!

Na čistenie bočného lemovania nepoužívajte mierne abrazívne čistiace mlieko, žiadne leštiace prostriedky, škrabky ani tvrdú vrstvu špongie.

- V medzere medzi skleneným povrchom a bočným lemovaním sa môžu hromadiť nečistoty a čiastočky jedla. Na vyčistenie medzery medzi skleneným povrchom a bočným lemovaním použite drevené špáradlo.



### VAROVANIE!

Na čistenie medzery nepoužívajte žiadne ostré kovové nástroje, pretože by mohli medzeru zväčšiť a poškodiť bočné lemovanie alebo sklenený povrch.

### 9.2 Čistenie varného panela

- **Okamžite odstráňte:** roztavený plast, plastovú fóliu, soľ, cukor a potraviny s cukrom, inak môžu nečistoty poškodiť varný panel. Dávajte pozor, aby ste sa nepopáliili. Špeciálnu škrabku priložte na sklenený povrch tak, aby bola naklonená v ostrom uhle, a čepeľ posúvajte po povrchu.
- **Po dostatočnom vychladnutí varného panela odstráňte:** škvrny od vodného kameňa a vody, tukové škvrny, lesklé kovové sfarbenie. Varný panel vyčistite vlhkou handričkou a neabrazívnym čistiacim prostriedkom. Po vyčistení varný panel utrite dosucha mäkkou handričkou.
- **Odstráňte lesklé kovové sfarbenie:** použite roztok vody s octom a vyčistite sklenený povrch handričkou.











## 10. ODSTRAŇOVANIE PROBLÉMOV

### **VAROVANIE!**

Pozrite si kapitoly ohľadne bezpečnosti.

### 10.1 Čo robiť, ak...

Problém	Možná príčina	Náprava
Varný panel sa nedá zapnúť ani používať.	Varný panel nie je pripojený ku zdroju elektrického napájania alebo je pripojený nesprávne.	Skontrolujte, či je varný panel správne pripojený k zdroju elektrického napájania.
	Je vypálená poistka.	Uistite sa, že poruchu spôsobila poistka. Ak sa poistka vypáli opakovane, obráťte sa na kvalifikovaného elektrikára.
	Nastavenie ohrevu ste nenastavili na 60 sekúnd.	Znova aktivujte varný panel a do 60 sekúnd nastavte varný stupeň.
	Súčasne ste sa dotkli 2 alebo viacerých senzorových polí.	Dotýkajte sa iba jedného senzorového poľa.
	Prestávka je zapnuté.	Pozrite si časť „Prestávka“.
	Na ovládacom paneli sú voda alebo tukové škvrny.	Vyčistite ovládací panel.
Znie neprerušované pípanie.	Elektrické pripojenie je nesprávne.	Odpojte varný panel od elektrickej siete. Požiadajte kvalifikovaného elektrikára, aby skontroloval inštaláciu.
Nedá sa nastaviť maximálny stupeň ohrevu pre jednu z varných zón.	Ostatné zóny spotrebúvajú maximálny dostupný výkon. Váš varný panel funguje správne.	Znížte stupeň ohrevu ostatných varných zón pripojených do rovnakej fázy. Pozrite si časť „Správa výkonu“.
Zaznie zvukový signál a varný panel sa vypne. Zaznie zvukový signál, keď je varný panel vypnutý.	Umiestnili ste niečo na jedno alebo viaceré senzorové polia.	Odstráňte daný predmet zo senzorových polí.
Varný panel sa vypne.	Umiestnili ste niečo na senzorové pole  .	Odstráňte daný predmet zo senzorového poľa.
Ukazovateľ zvyškového tepla sa nerozsvieti.	Zóna nie je horúca, pretože bola zapnutá iba krátky čas, alebo je poškodený senzor.	Ak bola zóna zapnutá dostatočne dlho, aby sa zohriala, obráťte sa na autorizované servisné stredisko.
Hob®Hood nefunguje.	Zakryli ste ovládací panel.	Odstráňte daný predmet z ovládacieho panela.
	Používate veľmi vysoký hrniec, ktorý blokuje signál.	Použite menší hrniec, zmeňte varnú zónu alebo nastavte odsávač pár manuálne.
Ovládací panel sa na dotyk ohreje.	Kuchynský riad je príliš veľký alebo ste ho položili príliš blízko k ovládaciemu panelu.	Ak je to možné, preložte veľký riad na zadné zóny.

Problém	Možná príčina	Náprava
Pri dotyku senzorových polí nezaznejú žiadne zvuky.	Zvuky sú vypnuté.	Zapnite zvuky. Pozrite si časť „Každodenné používanie“.
Ukazovateľ nad symbolom  sa rozsvieti.	Je zapnuté Detská poistka alebo Blokovanie.	Pozrite si časť „Detská poistka“ a „Blokovanie“.
Ovládací pásik bliká.	Na zóne nie je žiaden kuchynský riad alebo zóna nie je úplne zakrytá.	Na zónu položte kuchynský riad tak, aby úplne zakrýval varnú zónu.
	Kuchynský riad je nevhodný.	Použite kuchynský riad vhodný pre indukčné varné panely. Pozrite si kapitolu „Tipy a rady“.
	Dno riadu má pre danú zónu príliš malý priemer.	Použite riad so správnymi rozmermi. Pozrite si časť „Technické údaje“.
 a  sa zobrazia súčasne.	Výkon je príliš nízky z dôvodu nevhodného kuchynského riadu alebo prázdneho hrnca.	Použite vhodný druh kuchynského riadu. Pozrite si kapitoly „Tipy a rady“ a „Technické údaje“. Žiadnu zónu nezapínajte s umiestneným prázdny hrncom.
 a  sa zobrazia súčasne.	Hrnec je prázdny alebo obsahuje inú tekutinu než vodu, napr. olej.	Nepoužívajte funkciu s kvapalinami inými, než je voda.
 a  sa zobrazia súčasne.	V hrnci je príliš veľa alebo príliš málo vody. Varili ste iné jedlo než vodu a zemiaky. Bod vrenia sa posunul a funkcia SenseBoil® nemohla fungovať správne.	Vodu a zemiaky varte iba s použitím režimu SenseBoil®. Pozrite si časť „Rady a tipy“.
Zaznie zvuk pípania, blikajú ukazovatele nad  a funkcia SenseBoil® sa nezapne.	Žiadna z varných zón nie je pripravená na použitie s SenseBoil®. Na varných zónach, ktoré chcete nastaviť, je zvyškové teplo alebo sa ešte stále používajú.	Dokončíte svoje predchádzajúce varenie a zvolíte neobsadenú varnú zónu bez zvyškového tepla.
SenseBoil® nefunguje.	Úroveň výkonu varného panela je príliš nízka.	Nastavte vyššiu úroveň výkonu. Dbajte na to, aby zvolený výkon vyhovoval poistkám v domových rozvodoch. Pozrite si časť „Pred prvým použitím“ > „Obmedzenie napájania“.
 a číslo sa rozsvieti.	Nastala chyba vo varnom paneli.	Vypnite varný panel a po 30 sekundách ho znova zapnite. Keď sa opäť rozsvieti symbol  , odpojte varný panel od elektrickej siete. Po 30 sekundách opäť pripojte varný panel. Ak problém pretrváva, obráťte sa na autorizované servisné stredisko.

## 10.2 Ak nenájdete riešenie...

Ak problém nedokážete odstrániť sami, kontaktujte svojho predajcu alebo autorizované servisné stredisko. Uvedte údaje z typového štítku. Uistite sa, že ste varný panel používali správne. V opačnom

případe nebude servisný zásah servisného technika alebo predajcu bezplatný, a to ani počas záručnej doby. Informácie o záručnej dobe a autorizovaných servisných strediskách sú uvedené v záručnej brožúre.

## 11. TECHNICKÉ ÚDAJE

### 11.1 Typový štítok

Model NII84B10AB  
Typ 62 D4A 01 AA  
Indukcia 7.35 kW  
Sér. č. ....  
AEG

Č. výrobku (PNC) 949 598 032 00  
220 - 240 V/400 V 2N, 50 Hz  
Vyrobené v Nemecku  
7.35 kW



### 11.2 Špecifikácia varných zón

Varná zóna	Nominálny výkon (max. varný stupeň) [W]	PowerBoost [W]	PowerBoost maximálne trvanie [min]	Priemer kuchynského riadu [mm]
Ľavý predný	2300	3200	10	125 - 210
Ľavý zadný	2300	3200	10	125 - 210
Stredný predný	1400	2500	4	125 - 145
Pravý zadný	2300	3600	10	205 - 240

Výkon varných zón sa v malom rozsahu môže líšiť od údajov uvedených v tabuľke. Mení sa na základe materiálu a rozmerov kuchynského riadu.

Optimálne výsledky varenia dosiahnete tak, že budete používať riad s priemerom nie väčším ako sú údaje uvedené v tabuľke.

## 12. ENERGETICKÁ ÚČINNOSŤ

### 12.1 informácie o výrobku

Identifikácia modelu	NII84B10AB	
Typ varného panelu	Vstavaný varný panel	
Počet varných zón	4	
Technológia ohrevu	Indukcia	
Priemer kruhových varných zón (Ø)	Ľavý predný	21.0 cm
	Ľavý zadný	21.0 cm
	Stredný predný	14.5 cm
	Pravý zadný	24.0 cm
Spotreba energie na varnú zónu (EC electric cooking)	Ľavý predný	179.6 Wh/kg
	Ľavý zadný	189.1 Wh/kg
	Stredný predný	180.2 Wh/kg
	Pravý zadný	185.2 Wh/kg
Spotreba energie na varný panel (EC electric hob)	183.5 Wh/kg	



IEC / EN 60350-2 – Elektrické varné spotrebiče pre domácnosť – Časť 2: Varné panely – metódy merania výkonu.

Energetické parametre pre varnú oblasť sú označené na príslušných varných zónach.

## 12.2 úspora energie

Pri každodennom varení môžete ušetriť energiu, ak budete postupovať podľa nižšie uvedených rád.

- Keď zohrievate vodu, použite len také množstvo, aké potrebujete.
- Na riad podľa možnosti vždy položte pokrievku.
- Kuchynský riad položte priamo do stredu varnej zóny.
- Zvyškové teplo využite na udržiavanie teploty jedla alebo na jeho roztopenie.

## 13. OCHRANA ŽIVOTNÉHO PROSTREDIA

Materiály označené symbolom  odovzdajte na recykláciu. Obal hodte do príslušných kontajnerov na recykláciu. Chráňte životné prostredie a zdravie ľudí a recyklujte odpad z elektrických a elektronických spotrebičov. Nelikvidujte spotrebiče označené symbolom

 spolu s odpadom z domácnosti. Výrobok odovzdajte v miestnom recyklačnom zariadení alebo sa obráťte na obecný alebo mestský úrad.

## Välkommen till AEG! Tack för att du har valt en av våra produkter.



Få tips om användning, broschyrer, felsökning, service- och reparationsinformation:  
[www.aeg.com/support](http://www.aeg.com/support)

Med reservation för ändringar.

### INNEHÅLL

1. SÄKERHETSINFORMATION.....	314
2. SÄKERHETSINSTRUKTIONER.....	316
3. INSTALLATION.....	318
4. PRODUKTBESKRIVNING.....	321
5. FÖRE FÖRSTA ANVÄNDNING.....	322
6. DAGLIG ANVÄNDNING.....	322
7. TILLVALSFUNKTIONER.....	326
8. RÅD OCH TIPS.....	328
9. UNDERHÅLL OCH RENGÖRING.....	331
10. FELSÖKNING.....	331
11. TEKNISKA DATA.....	333
12. ENERGIEFFEKTIVITET.....	334
13. MILJÖSKYDD.....	335

## 1. ⚠ SÄKERHETSINFORMATION

Läs noga de bifogade instruktionerna före installation och användning av produkten. Tillverkaren är inte ansvarig för eventuella personskador eller andra skador som uppkommit som ett resultat av felaktig installation eller användning. Förvara alltid bruksanvisningen på en säker och tillgänglig plats för framtida bruk.

### 1.1 Säkerhet för barn och personer med funktionsnedsättning

- Denna produkt kan användas av barn från 8 års ålder och uppåt, och av personer med nedsatt fysisk, sensorisk eller mental förmåga, samt personer med bristande erfarenhet och kunskap om de övervakas eller instrueras om hur produkten används på ett säkert sätt och förstår de risker som är förknippade med användningen. Barn under 8 år eller personer med mycket omfattande och komplexa

funktionsnedsättningar ska inte vistas i närheten av produkten utan ständig uppsikt.

- Barn ska hållas under uppsikt så att de inte leker med produkten och .
- Håll allt förpackningsmaterial utom räckhåll för barn och kassera det på lämpligt sätt.
- **WARNING!** Ugnen och åtkomliga delar blir mycket varma under användning. Håll barn och husdjur borta från produkten när den används och när den svalnar.
- Om maskinen har ett barnlås ska den aktiveras.
- Barn får inte utföra rengöring och underhåll av produkten utan uppsikt.

## **1.2 Allmän säkerhet**

- Denna produkt är endast avsedd för matlagning.
- Denna produkt är avsedd för enskilt hushållsbruk inomhus.
- Produkten kan användas i kontor, hotellrum, gårdsgästhus och liknande boenden där sådan användning inte innebär att genomsnittlig hushållsförbrukning överskrids.
- **WARNING!** Ugnen och åtkomliga delar blir mycket varma under användning. Var försiktig så att du inte vidrör värmeelementen.
- **WARNING!** Oövervakad matlagning på en häll med fett eller olja kan vara farligt och kan leda till brand.
- Rök är en indikation på överhettning. En brand vid matlagning ska inte släckas med vatten. Stäng av produkten och täck över lågorna med t.ex. brandfilt eller ett lock.
- **WARNING!** Produkten får inte strömförsörjas via en extern kopplingsanordning, såsom en timer, eller anslutas till en krets som regelbundet slås på och av med ett verktyg.
- **FÖRSIKTIGHETSÅTGÄRDER!** Tillagningsprocessen måste övervakas (även de automatiska tillagningsfunktionerna). En kort tillagningsprocess måste övervakas kontinuerligt.
- **WARNING!** Brandfara: Förvara inte matvaror på tillagningsytorna.

- Metallföremål som knivar, gafflar, skedar och lock bör inte placeras på hällens yta eftersom de kan bli heta.
- Använd inte produkten innan den har installerats i inbyggnadsstrukturen.
- Använd inte ångrengöringsmedel för att rengöra produkten.
- Efter användning ska hällen stängas av med kontrollen. Förlita dig inte på kokkärlsdetektorn.
- Om keramik-/glasytan är sprucken ska produkten stängas av nätsladden dras ur. Om produkten är ansluten till elnätet direkt med kopplingsboxen ska säkringen tas bort för att koppla från produkten från strömförsörjningen. I båda fallen ska du kontakta vårt auktoriserade servicecenter.
- Om nätsladden är skadad måste den bytas av tillverkaren, tillverkarens auktoriserade servicecenter eller personer med motsvarande utbildning, för att undvika fara.
- **WARNING!** Använd endast hållskydd som designats av tillverkaren av produkten eller som anges som lämpliga av tillverkaren i bruksanvisningen, eller hållskydd som medföljer produkten. Olyckor kan inträffa om fel skydd används.

## 2. SÄKERHETSINSTRUKTIONER

### 2.1 Installation

#### **WARNING!**

Endast en behörig person får installera den här produkten.

#### **WARNING!**

Risk för personskador eller skador på produkten.

- Avlägsna allt förpackningsmaterial.
- Installera eller använd inte en skadad produkt.
- Följ installationsinstruktionerna som följer med produkten.
- Minsta avstånd till andra produkter ska beaktas.
- Var alltid försiktig när produkten rör sig eftersom den är tung. Använd alltid skyddshandskar och täckta skor.
- Täta skurna ytor med tätningsmedel för att förhindra att fukt orsakar att den sväller.
- Skydda produktens botten mot ånga och fukt.
- Installera inte produkten nära en dörr eller under ett fönster. Detta förhindrar att heta kokkärl faller ned från produkten när dörren eller fönstret är öppet.
- Varje produkt har fläktar som kyler ner i botten.
- Om produkten är installerad ovanför en låda:
  - Förvara inga smådelar eller pappersark som kan dras in, eftersom de kan skada fläkten eller påverka kylsystemet.

- Se till att avståndet mellan apparatens undersida och föremål som förvaras i lådan uppgår till minst 2 cm.
- Ta bort eventuella separeringspaneler installerade i skåpet under produkten.

## 2.2 Elektrisk inkoppling

### **VARNING!**

Risk för brand och elektriska stötar.

- Alla elektriska anslutningar ska utföras av en behörig elektriker.
- Produkten måste jordas.
- Produkten måste göras strömlös före alla rengöringsarbeten.
- Se till att de parametrarna på märkskylten överensstämmer med elnätets elektricitet.
- Kontrollera att apparaten är rätt installerad. Lösa och ej fackmässigt monterade nätkablar eller kontakter (i förekommande fall) kan orsaka överhettning i kopplingsplinten.
- Använd korrekt kabel för den elektriska huvudledningen.
- Förhindra trassel avseende kabeln för den elektriska huvudledningen.
- Se till att ett skydd mot elchock är installerat.
- Använd klämman för dragavlastning på kabeln.
- Kontrollera att nätkabeln eller kontakten (i förekommande fall) inte vidrör den heta hushållsapparaten eller det heta kokkärlet, när du ansluter apparaten till ett eluttag.
- Använd inte grenuttag eller förlängningsladdar.
- Se till att inte orsaka skada på stickkontakten (om tillämpligt) eller på nätkabeln. Kontakta vårt auktoriserade servicecenter eller en elektriker för att ersätta en skadad nätkabel.
- Stötskyddet för strömförande och isolerade delar måste fästas på ett sådant sätt att det inte kan tas bort utan verktyg.
- Anslut stickkontakten till eluttaget först vid slutet av installationen. Kontrollera att stickkontakten är åtkomlig efter installationen.
- Anslut inte stickkontakten om vägguttaget sitter löst.

- Dra inte i anslutningsladdan för att koppla bort produkten från eluttaget. Ta alltid tag i stickkontakten.
- Använd endast rätt isoleringsenheter: strömbrytare, säkringar (säkringar av skruvtyp tas ur hållaren), jordfelsbrytare och kontaktorer.
- Den elektriska installationen måste ha en isolationsenhet så att du kan koppla från produkten från nätet vid alla poler. Kontaktöppningen på isolationsenheten måste vara minst 3 mm bred.
- Om E3-koden visas på skärmen, koppla omedelbart bort hållen och kontrollera om den elektriska anslutningen och nätspänningen är korrekta.

## 2.3 Använd

### **VARNING!**

Risk för skador, brännskador eller elstötar föreligger.

- Ändra inte produktens specifikationer.
- Ta bort allt förpackningsmaterial, märkningsetiketter och skyddsfilm (om tillämpligt) före första användning.
- Kontrollera att ventilationsöppningarna inte är blockerade.
- Låt inte produkten stå utan uppsikt under användning.
- Stäng av kokzonen efter varje användningstillfälle.
- Lägg inte bestick eller kastrullock på kokzonerna. De kan bli varma.
- Använd inte produkten med våta händer eller när den har kontakt med vatten.
- Använd inte produkten som arbets- eller avlastningsyta.
- Koppla omedelbart bort produkten från eluttaget om ytan på produkten är sprucken. På detta sätt förhindrar du elstötar.
- Användare med pacemaker måste hålla ett avstånd på minst 30 cm från induktionskokzonerna när produkten är igång.
- När du lägger maten i het olja kan den stänka.
- Använd inte aluminiumfolie eller andra material mellan kokytan och kokkärlet, såvida inte annat anges av tillverkaren av denna maskin.

- Använd endast tillbehör som rekommenderas av tillverkaren för denna maskin.

**⚠ VARNING!**

Risk för brand och explosion.

- Fetter och olja kan avge brandfarliga ångor när de värms upp. Håll flammor eller uppvärmda föremål borta från fetter och oljor när du lagar mat med dem.
- Ångorna som frigörs i mycket het olja kan orsaka självantändning.
- Redan använd olja, som kan innehålla matrester, kan orsaka brand vid lägre temperatur jämfört med olja som används för första gången.
- Placera inte brandfarliga produkter eller föremål som är våta med brandfarliga produkter i, i närheten av eller på produkten.

**⚠ VARNING!**

Risk för skador på produkten.

- Låt inte heta kokkärl stå på kontrollpanelen.
- Lägg inte på några värmskydd på hällens glasyta.
- Låt inte kokkärl torrkoka.
- Var försiktig så att inte föremål eller kokkärl faller på produkten. Ytan kan skadas.
- Aktivera inte kokzonerna med tomma kokkärl eller utan kokkärl.
- Kokkärl av gjutjärn eller med skadad botten kan orsaka repor på glaset/ glaskeramiken. Lyft alltid sådana föremål när de flyttas på kokhällen.

## 2.4 Underhåll och rengöring

- Rengör produkten regelbundet för att förhindra att ytmaterialet försämras.

- Stäng av produkten och låt den kallna före rengöring.
- Använd inte vattenspray och ånga för att rengöra produkten.
- Rengör produkten med en våt mjuk trasa. Använd bara neutrala rengöringsmedel. Använd inte skrovliga föremål, grova rengöringsdynor, lösningsmedel eller metallföremål, om inte annat anges.

## 2.5 Service

- Kontakta ett auktoriserat servicecenter för reparation av produkten. Använd endast originalreservdelar.
- När det gäller lampan/lamporna i denna produkt och reservlampor som säljs separat: Dessa lampor är avsedda att tåla extrema fysiska förhållanden i hushållsapparater, såsom temperatur, vibration, fuktighet eller är avsedda att signalera information om produktens driftsstatus. De är inte avsedda att användas i andra produkter eller som rumsbelysning i hemmet.

## 2.6 Avyttring

**⚠ VARNING!**

Risk för personskador eller kvävning föreligger.

- Kontakta din kommun för information om hur produkten ska kasseras.
- Koppla loss produkten från eluttaget.
- Klipp av elkabeln nära produkten och kassera den.

# 3. INSTALLATION

**⚠ VARNING!**

Se Säkerhetsavsnitten.

## 3.1 Före installationen

Innan du installerar hällen ska du anteckna informationen nedan från typskylten. Typskylten sitter nertill på hällen.

Serienummer .....

## 3.2 Inbyggnadshällar

Inbyggnadshällar får endast användas efter installation i lämpliga inbyggnadsenheter och arbetsbänkar enligt gällande standarder.

## 3.3 Anslutningskabel

- Hällen är försedd med en anslutningskabel.
- Använd den här kabeltypen för att ersätta den skadade nätkabeln: H05V2V2-F som tål en temperatur på 90 °C eller högre. En enda ledare måste ha ett minimalt tvärsnitt i enlighet med tabellen nedan. Kontakta vår lokala serviceavdelning. Nätkabeln får endast bytas ut av en behörig elektriker.

### ⚠ VARNING!

Alla elektriska anslutningar måste utföras av en behörig elektriker.

### ⚠ FÖRSIKTIGHET!

Anslutningar via kontakter är förbjudna.

### ⚠ FÖRSIKTIGHET!

Kabeländarna får inte borras eller lödas. Det är förbjudet.

### ⚠ FÖRSIKTIGHET!

Koppla inte kabeln utan ändhylsor.

### Enfasanslutning

1. Ta bort kabeländshylsa från den svarta och bruna ledningen.
2. Ta bort en del av isoleringen från de bruna, svarta och blå kabeländarna.
3. Anslut ändarna på svarta och bruna kablar.
4. Applicera en ny trådändhylsa på den delade trådens ände (specialverktyg krävs).
5. Anslut ändarna på två blå kablar.
6. Applicera en ny trådändhylsa på den delade trådens ände (specialverktyg krävs).

### Tvåfasanslutning

1. Ta bort kabeländshylsan från de blå ledningarna.
2. Ta bort en del av isoleringen från de blå kabeländarna.
3. Anslut ändarna på två blå kablar.
4. Sätt på en ny ändtrådshylsa på den delade trådens ände (specialverktyg krävs).

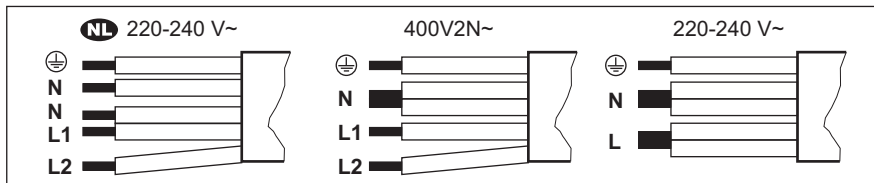

<b>NL</b> 220 - 240 V~	Tvåfasanslutning: 400 V2N~	Enfasanslutning: 220 - 240 V~
5x1,5 mm <sup>2</sup>	5x1,5 mm <sup>2</sup> eller 4x2,5 mm <sup>2</sup>	5x1,5 mm <sup>2</sup> eller 3x4 mm <sup>2</sup>
Grön - gul	Grön - gul	Grön - gul
N Blå och blå	N Blå och blå	N Blå och blå
L1 Svart	L1 Svart	L Svart och brun
L2 Brun	L2 Brun	

## 3.4 Montering

Om du installerar hällen under en köksfläkt, se monteringsanvisningarna för fläkten

angående minsta avstånd mellan produkterna.



Om produkten har installerats ovanför en låda kan hällens ventilation värma upp det som förvaras i lådan när hällen används.

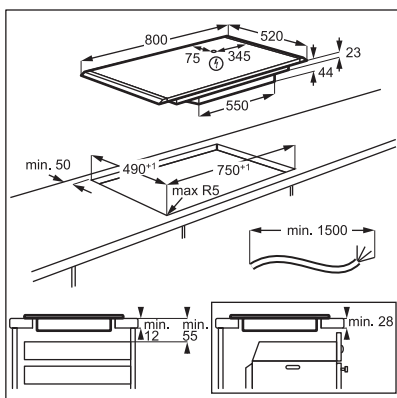

Hitta videoguiden "Så installerar du din induktionshäll från AEG – bänkinstallation" genom att skriva ut det fullständiga namnet som visas i figuren nedan.

 [www.youtube.com/electrolux](http://www.youtube.com/electrolux)  
[www.youtube.com/aeg](http://www.youtube.com/aeg)

How to install your AEG  
 Induction Hob - Worktop installation 



## 4. PRODUKTBESKRIVNING

### 4.1 Hällens layout

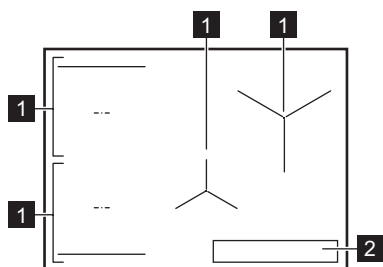

**1** Induktion tillagningszon

**2** Kontrollpanel



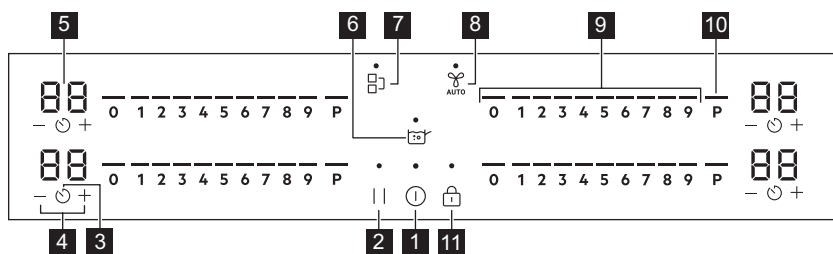

För detaljerad information om storleken på kokzonerna, se "Tekniska data".

### 4.2 Kontrollpanelens layout





Använd touchkontrollerna för att använda produkten. Displayerna, indikeringarna och ljudsignalerna markerar vilka funktioner som är aktiverade.

Touch-kontroll	Funktion	Beskrivning
<b>1</b>	På / Av	För att aktivera och avaktivera ugnen.
<b>2</b>	Paus	För att aktivera och avaktivera funktionen.
<b>3</b>	Timer	För att ställa in funktionen.
<b>4</b>	-	För att öka eller minska tiden.
<b>5</b>	Timerdisplay	För att visa tiden i minuter.
<b>6</b>	SenseBoil®	SenseBoil®. För automatisk inställning av vattentemperaturen för att undvika överkokning.
<b>7</b>	Bridge	För att aktivera och avaktivera funktionen.

Touch-kontroll	Funktion	Beskrivning
<b>8</b> 	Hob <sup>2</sup> Hood	För att aktivera och inaktivera manuellt läge för funktionen.
<b>9</b> -	Kontrollfält	För inställning av värmeläge.
<b>10</b> <b>P</b>	PowerBoost	För att aktivera funktionen.
<b>11</b> 	Knappås / Barnlås	För att låsa / låsa upp kontrollpanelen.

### 4.3 Indikeringar på displayen

Indikator	Beskrivning
 + siffra	Ett fel har uppstått.
	OptiHeat Control (3-steps restvärmeindikator): fortsätta tillagning / varmhållning / restvärme.

## 5. FÖRE FÖRSTA ANVÄNDNING

### **VARNING!**







Se Säkerhetsavsnitten.

### 5.1 Effektbegränsning

Effektbegränsning definierar hur stor effekt hällen använder totalt, inom gränserna för husets installationssäkringar.

Hällen är inställd på högsta möjliga effektnivå som standard.

**För att minska eller öka effektnivån:**

- Öppna menyn: tryck och håll nere  i 3 sekunder. Tryck sedan och håll in .
- Tryck på  på den främre timern tills **P** visas.
- Tryck på  /  på den främre timern för att ställa in effektnivån.
- Tryck på  för att avsluta.

### Effektnivåer

Se avsnittet "Teknisk data".

### **FÖRSIKTIGHET!**

Se till att den valda strömmen passar till säkringarna i huset.

### **FÖRSIKTIGHET!**

Om effektnivån är lägre än eller lika med 2000 W kan du inte aktivera SenseBoil®.

- P73 — 7 350 W
- P15 — 1 500 W
- P20 — 2 000 W
- P25 — 2 500 W
- P30 — 3 000 W
- P35 — 3 500 W
- P40 — 4 000 W
- P45 — 4 500 W
- P50 — 5 000 W
- P60 — 6 000 W

## 6. DAGLIG ANVÄNDNING

### **VARNING!**

Se Säkerhetsavsnitten.

## 6.1 Aktivera och avaktivera

Tryck och håll inne  för att aktivera på eller inaktivera hällen.

## 6.2 Kockärlsdetektering

Den här funktionen indikerar att det finns kockkärl på hällen och inaktiverar kokzonerna om inget kockkärl detekteras när hällen har startats.

Om du sätter kockkärl på en kokzon innan du väljer ett värmeläge tänds indikatorn över 0 i kontrollfältet.

Om du tar bort kockkärl från en aktiverad kokzon och ställer det åt sidan tillfälligt börjar indikatorerna ovanför motsvarande kontrollfält att blinka. Om du inte sätter tillbaka kockkärl på den aktiverade kokzonen inom 120 sekunder stängs kokzonen av automatiskt.

För att tillagningen, se till att sätta tillbaka kockkärl på kokzonerna inom den angivna tidsgränsen går ut.

## 6.3 Använda kokzonerna

Ställ kockkärl i mitten av vald kokzon. Induktionskokzonerna anpassar sig automatiskt till storleken på kockkärlets botten.

Med Bridge funktionen kan du laga mat med stora kockkärl placerade på två tillagningszoner samtidigt. Kockkärl måste täcka mitten av båda zonerna men får inte gå utanför markeringarna. Om kockkärl är placerat mellan två mittpunkter kommer Bridge-funktionen inte att aktiveras.

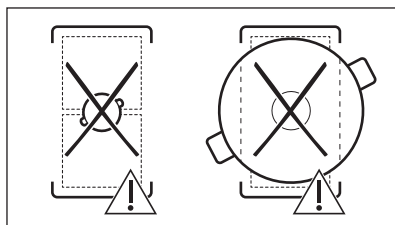
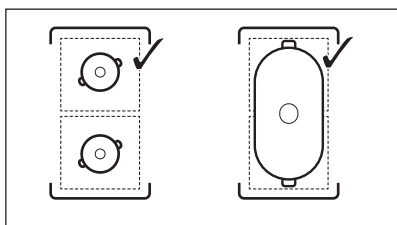

## 6.4 Värmeinställning

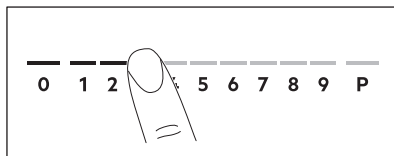

1. Tryck på önskad värmeinställning på kontrollpanelen.

Indikatorerna ovanför kontrollfältet visar upp till den valda värmeinställningen.

2. Tryck på 0 för att inaktivera en tillagningszon.

## 6.5 PowerBoost

Den här funktionen gör mer effekt tillgänglig för induktionskokzonerna. Funktionen kan bara aktiveras för induktionskokzonen under en begränsad tidsperiod. Därefter kopplar induktionskokzonen automatiskt tillbaka till högsta värmeläget.



Se avsnittet "Teknisk data".

**För att aktivera funktionen för en kokzon:** tryck på **P**.

**För att avaktivera funktionen:** ändra värmeläget.

## 6.6 OptiHeat Control (3-steps restvärmeindikator)

 **WARNING!**

 Så länge indikatorn lyser finns det risk för brännskador från restvärme.

Induktionskokzonerna skapar den värme som behövs för tillagningen direkt i kokkärlets botten. Glaskeramiken värms upp av kokkärlets värme.

Indikatorerna visar när en kokzon är varm. Indikatorerna visar nivån på restvärmen för de kokzoner du använder för närvarande:

 - fortsatt tillagningen

 - varmhållning

 - restvärme.

Indikatorn kan också visas:

- för de närliggande kokzonerna även om du inte använder dem,
- när heta kokkärl placeras på en kall kokzon,
- när hällen är avstängd men kokzonen fortfarande är varm.





Indikatorn försvinner när kokzonen har svalnat.



## 6.7 Timer



### Nedräkningstimer

Använd den här funktionen för att specificera hur länge en kokzon ska vara på under en enda tillagning.

Ställ först in värmeinställningen för kokzonen och ställ därefter in funktionen.

1. Tryck på . 00 visas på timerdisplayen.
2. Tryck på  eller  för att ställa in tiden (00–99 minuter).
3. Tryck på  för att starta timern eller vänta i 3 sekunder. Timern börjar räkna ned.



**För att ändra tiden:** välj kokzonen med  och tryck på  eller .



**För att inaktivera funktionen:** välj kokzonen med  och tryck på . Återstående tid räknas ned till 00.

Timern slutar räkna ned, en ljudsignal avges och 00 blinkar. En kokzon har inaktiveras. Tryck på valfri symbol för att stänga av signalen och blinkandet.

## Signalur

Du kan använda den här funktionen när hällen är på men tillagningszonerna inte används. Värmeinställningen visar 00.

1. Tryck på .
2. Tryck på  eller  för att ställa in tiden. Timern slutar räkna ned, en ljudsignal avges och 00 blinkar. Tryck på valfri symbol för att stänga av signalen och blinkandet.

**För att inaktivera funktionen:** tryck på  och . Återstående tid räknas ned till 00.

## 6.8 Effektreglering

Om flera zoner är aktiva och den förbrukade effekten överstiger gränsen för strömtillförseln delar denna funktion den tillgängliga effekten mellan alla kokzoner. Hällen styr värmeinställningarna för att skydda säkringarna i husets installation.

- Om hällen når gränsen för maximal effekt (se produktdekal) reduceras effekten för kokzonerna automatiskt.
- Värmeinställningen för den senast valda kokzonen prioriteras alltid. Den återstående effekten kommer att fördelas mellan de andra kokzonerna enligt vald ordning.
- Kontrollpanelen blinkar och visar de maximala möjliga värmeinställningarna för kokzoner med reducerad effekt.
- Vänta tills displayen slutar blinka eller minska sedan värmeinställningen för den valda kokzonen. Tillagningszonerna fortsätter att arbeta med den reducerade värmeinställningen. Ändra värmeinställningarna för tillagningszonerna manuellt vid behov.

## 6.9 SenseBoil®

Funktionen justerar automatiskt vattentemperaturen så att den inte kokar över när den når kokpunkten.



Om det finns någon restvärme (☐) / (☐) / (☐) på kokzonen som du vill använda, avges en akustisk signal och funktionen startar inte.  
Funktionen fungerar inte med kokkärl med nonstick-beläggning.

### ⚠ FÖRSIKTIGHET!

Använd inte funktionen med ett tomt kokkärl.  
Lämna inte hällen utan uppsikt när funktionen är aktiverad.

1. Placera kastruller fyllda med 1 - 5 l kallt vatten på de tillgängliga tillagningszonerna för vilka du vill starta funktionen.

Om du placerar en kastrull på endast en tillagningszon startar funktionen automatiskt.

2. Tryck på (ⓘ) för att aktivera hällen.
3. Tryck på (☐) för att aktivera funktionen.

En blinkande indikator ovanför P visas för varje tillagningszon där du för närvarande kan använda funktionen.

4. Tryck var som helst på reglaget för den valda kokzonen.

Funktionen startar.

När funktionen startar visas indikatorerna ovanför reglaget och animeringen startar.



Om du inte placerar en kastrull på någon av tillagningszonerna inom 5 sekunder avaktiveras funktionen automatiskt.

När funktionen uppnår kokpunkten avger hällen en ljudsignal och värmeinställningen ändras automatiskt till en förinställd sjudningsnivå.

Tryck på (☐) eller 0 om du vill inaktivera funktionen innan kokpunkten har uppnåtts.

För att inaktivera funktionen efter att kokpunkten har uppnåtts, tryck på reglaget och justera värmeinställningen manuellt.

Funktionen avaktiveras om du aktiverar Paus eller tar bort kastrullen.

Om du ställer in en Nedräkningstimer på en av tillagningszonerna och den inställda tiden löper ut innan kokpunkten har uppnåtts, avaktiveras funktionen automatiskt.

Råd och tips:

- Funktionen är bäst lämpad för vattenkokning och tillagning av potatisar.
- Funktionen kanske inte fungerar optimalt med vattenkokare och espressobryggare på spishäll.
- Fyll mellan halva och tre fjärdedelar av kokkärlet med kallt kranvatten, men lämna 4 cm fritt från översta kanten. Använd inte mindre än 1 l men inte mer än 5 l. Se till att vattnets (eller vattnets och potatisens) totala vikt ligger mellan 1-5 kg.

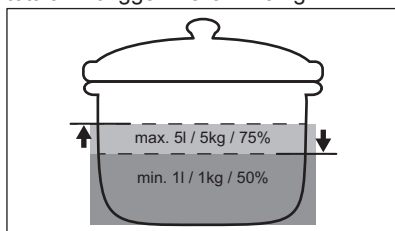

- För att uppnå bästa resultat använd bara hela, oskalade, medelstora potatis. Se till att potatisen inte packas för tät.
- Under uppvärmningsfasen ska du undvika kraftig omrörning av andra kastruller och parallella tillagningsprocesser (t.ex. stekning eller kokning) på andra tillagningszoner.
- Undvik att skapa yttre vibrationer (t.ex. genom att använda en mixer eller placera en mobiltelefon bredvid hällen) när funktionen är på.
- Du kan justera värmeinställningen efter att kokpunkten har uppnåtts, beroende på typ av mat och kokkärl.
- Tillsätt salt när kokpunkten har uppnåtts.
- Använd ett lock för att spara energi.



## 6.10 Menystruktur

Tabellen visar hur menyn är uppbyggd.



### Användarinställningar

Sym-bol	Inställning	Möjliga alternativ
b	Ljud	På / Av (–)

Sym-bol	Inställning	Möjliga alternativ
P	Effektbegränsning	15 - 73
H	Fläktläge	0 - 6
E	Larm / felhistorik	Listan över senaste larm / fel.

**För att ange användarinställningar:** tryck och håll in  i 3 sekunder. Tryck och håll in . Inställningarna visas på timern för de vänstra kokzonerna.

**Navigera i menyn:** menyn består av inställningssymbolen och ett värde. Symbolen visas på den bakre timern och värdet visas på den främre timern. För att navigera mellan inställningarna, tryck på  på den främre

timern. För att ändra inställningsvärdet, tryck på  eller på  på den främre timern.

**För att lämna menyn:** tryck på .

## OffSound Control

Du kan aktivera / avaktivera ljuden i Meny > Användarinställningar.

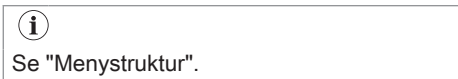

När ljudet är av kan du fortfarande höra ljudet när:

- du trycker på ,
- timern kommer ner,
- du trycker på en inaktiv symbol.

## 7. TILLVALSFUNKTIONER

### 7.1 Automatisk avstängning

Funktionen stänger av hällen automatiskt om:

- alla kokzoner är avstängda,
- du inte ställer in något värmeläge eller någon fläkthastighetsinställning efter att hällen har aktiverats,
- du spiller något eller sätter något på kontrollpanelen längre än 10 sekunder (en kastrull, en handduk osv.). En ljudsignal hörs och hällen stängs av. Ta bort föremålet eller rengör kontrollpanelen.
- produkten blir för varm (t.ex. när en kastrull torrkokar). Låt kokzonen svalna innan du använder hällen igen.
- du inte inaktiverar en kokzon eller ändrar värmeinställning. Efter en stund stängs hällen av.



**Förhållandet mellan värmeläge och tiden efter vilken produkten stängs av:**

Värmeinställning	Hällen stängs av efter
1 - 2	6 timmar
3 - 4	5 timmar
5	4 timmar

Värmeinställning	Hällen stängs av efter
6 - 9	1,5 timme

### 7.2 Paus

Den här funktionen ställer in alla påslagna tillagningszoner på den lägsta värmeinställningen.

När funktionen är igång  och  kan användas. Alla andra symboler på kontrollpanelen är låsta.

Funktionen stoppar inte timerfunktionerna.

**1. För att aktivera** -funktionen trycker du på  -knappen.

Värmeinställningen sänks till 1.

**2. För att inaktivera funktionen:** trycker du på .

Föregående värmeläge släpe tänds.

### 7.3 Knapplås

Du kan låsa kontrollpanelen medan hällen är igång. Det förhindrar en oavsiktlig ändring av värmeinställningen.

Ställ in värmeinställningen först.

**För att aktivera** -funktionen trycker du på -knappen.

**För att inaktivera funktionen** trycker du på .





Funktionen stängs av när du stänger av hällen.

## 7.4 Barnlås

Funktionen förhindrar oavsiktlig användning av hällen.



**För att aktivera funktionen:** tryck på .



Ställ inte in något. Tryck och håll inne i  3 sekunder tills indikatorn ovanför symbolen visas. Stäng av hällen med .



Om du avaktiverar hällen är funktionen fortfarande på. Indikatorn ovan  lyser.

**För att avaktivera funktionen:** tryck på .

Ställ inte in något. Tryck och håll inne i  3 sekunder tills indikatorn ovanför symbolen försvinner. Stäng av hällen med .

**Matlagning med aktiverad funktion:** tryck på , tryck sedan på i  3 sekunder tills indikatorn ovanför symbolen försvinner. Du kan använda hällen. När du stänger av hällen med funktionen är  påslagen igen.

## 7.5 Bridge



Funktionen är igång när kastrullen täcker mitten på de två zonerna. För mer information om korrekt placering av kokkärl, se "Använda kokzonerna". Funktionen fungerar inte vid användning av SenseBoil®.

Den här funktionen kopplar ihop två kokzoner på vänster sida till en gemensam zon.

Ställ först in värmeinställningen för en av kokzonerna till vänster.

**Aktivera funktionen genom** att trycka på . Ställ in eller ändra värmeinställningen genom att trycka på en av kontrollsensorerna.

**För att inaktivera funktionen:** tryck på . Kokzonerna fungerar oberoende av varandra.

## 7.6 Hob<sup>2</sup>Hood

Det är en avancerad automatisk funktion som kopplar hällen till en särskild köksfläkt. Både hällen och köksfläkten har en infraröd signalkommunikator. Fläktens hastighet definieras automatiskt med utgångspunkt från lägesinställningen och temperaturen för det hetaste kokkärlet på hällen. Du kan också använda fläkten från hällen manuellt.



Fjärrsystemet är för de flesta köksfläktar inaktiverat från början. Aktivera det innan du använder funktionen. Läs bruksanvisningen för köksfläkten för mer information.

### Använda den automatiska funktionen

För att använda funktionen automatiskt ställer du in det automatiska läget på H1 – H6. Hällen är ursprungligen inställd på H5. Fläkten reagerar när du använder hällen. Hällen känner av kokkärlets temperatur automatiskt och justerar fläktens hastighet därefter.





### Automatiska lägen

	Automa- tisk be- lysning	Kok- ning <sup>1)</sup>	Stek- ning <sup>2)</sup>
H0	Av	Av	Av
H1	På	Av	Av
H2 <sup>3)</sup>	På	Fläkthastig- het 1	Fläkthastig- het 1
H3	På	Av	Fläkthastig- het 1
H4	På	Fläkthastig- het 1	Fläkthastig- het 1
H5	På	Fläkthastig- het 1	Fläkthastig- het 2

	Automatisk belysning	Kokning <sup>1)</sup>	Stekning <sup>2)</sup>
H6	På	Fläckhastighet 2	Fläckhastighet 3

- 1) Hällen känner av kokningsprocessen och aktiverar fläktens hastighet i enlighet med det automatiska läget.
- 2) Hällen känner av stekningsprocessen och aktiverar fläktens hastighet i enlighet med det automatiska läget.
- 3) I det här läget aktiveras fläkten och lampan oberoende av temperaturen.

### Ändra det automatiska läget

1. Stäng av hällen.
2. Tryck ned  i 3 sekunder. Displayen tänds och släcks.
3. Tryck ned  i 3 sekunder.
4. Tryck på  några gånger tills **H** tänds.
5. Tryck på  på timern för att välja ett automatiskt läge.







För att använda fläkten direkt på fläktpanelen, avaktivera det automatiska läget för funktionen.



När du är klar med matlagningen och stänger av hällen kan fläkten fortsätta gå under en viss tid. Efter den tiden stänger systemet av fläkten automatiskt och förhindrar att du oavsiktligt slår på fläkten under kommande 30 sekunder.

### Styra fläckhastigheten manuellt

Du kan också använda funktionen manuellt.

Tryck på  när hällen är påslagen för att göra detta. Detta inaktiverar den automatiska funktionen och gör att du kan ändra fläckhastigheten manuellt. När du trycker på  ökar du fläckhastigheten med ett steg. När du når en intensiv nivå och trycker på  igen ställs fläckhastigheten in på 0 igen och då stängs köksfläkten av. Starta fläkten igen med fläckhastighet 1 genom att trycka på .



Aktivera automatiskt styrning av funktionen genom att stänga av hällen och sedan slå på den igen.

### Aktivera belysningen

Du kan ställa in hällen på att aktivera belysningen automatiskt när du aktiverar hällen. Detta gör du genom att ställa in det automatiska läget på H1 – H6.



Belysningen i fläkten släcks 2 minuter efter att hällen stängts av.

## 8. RÅD OCH TIPS

### VARNING!

Se Säkerhetsavsnitten.

### 8.1 Kockärl



För induktionskokzoner genereras värmen mycket snabbt i kockärlat med ett kraftigt elektromagnetiskt fält.

Använd induktionskokzonerna med lämpliga kockärl.

- För att undvika överhettning och förbättra zonernas prestanda måste kockärlat vara så tjockt och platt som möjligt.
- Se till att kockärlats botten är ren och torr innan du sätter den på hällen.
- Var alltid försiktig så att du inte låter kockärlat glida eller gnugga mot glasets kanter och hörn eller sidolisten, eftersom det kan orsaka sprickor eller skador på glasytan.



## Kokkärlsmaterial

- **rätt:** gjutjärn, stål, emaljerat stål, rostfritt stål, botten med flera lager (med korrekt märkning från en tillverkare).
- **inte rätt:** aluminium, koppar, mässing, glas, keramik, porslin.

### Kokkärl är lämpliga för en induktionshäll om:

- vatten kokar mycket snabbt upp på en kokzon som är inställd på det högsta värmeläget.
- en magnet fäster på kastrullens botten.

### Kokkärlets mått

- Induktionskokzonerna anpassar sig automatiskt till storleken på kokkärlets botten.
- Kokzonens effektivitet är relaterad till kokkärlets diameter. Kokkärl med en mindre diameter än den minsta får bara en del av effekten som kokzonen genererar.
- Av båda säkerhetsskäl och optimalt tillagningsresultat ska man inte använda kokkärl som är större än vad som anges i avsnittet "Specifikationer för kokzonen". Undvik att hålla kokkärl nära kontrollpanelen under tillagningen. Detta kan påverka kontrollpanelens funktion eller oavsiktligt aktivera hållfunktionerna.



Se "Tekniska data".

## 8.2 Ljud under användning

Om du hör:

- knackande ljud: kokkärlet är tillverkat av olika material ("sandwichkonstruktion").
- visslande ljud: du använder kokzonen med en hög effektnivå och kokkärlet är tillverkat av olika material ("sandwichkonstruktion").
- surrande: du använder en hög effektnivå.
- klickande: elektrisk omkoppling sker.
- susande: beror detta på att fläkten är igång.

**Dessa ljud är normala och innebär inte att det är fel på produkten.**

## 8.3 Öko Timer (Eco Timer)

För att spara energi inaktiveras kokzonen före signalen från nedräkningstimern. Skillnaden i användningstiden beror på den inställda värmnivån och tillagningstiden.

## 8.4 Förenklad matlagningssguide

Korrelationen mellan en zons värmeläge och dess energiförbrukning är inte linjär. När du ökar värmeläget är det inte proportionellt mot att öka kokzonens energiförbrukning. Det betyder att en kokzon med medelhög värmeläge använder mindre än hälften av sin effekt.



Uppgifterna i tabellen är endast riktvärden.

Värmeinställning	Använd för att:	Tid (min)	Tips
1	Se till att hålla tillagad mat varm.	vid behov	Placera ett lock på kokkärlet.
1 - 2	Hollandaisesås, smält: smör, choklad, gelatin.	5 - 25	Rör om då och då.
2	Tillaga: fluffiga omeletter, bakade ägg.	10 - 40	Tillaga med locket på.
2 - 3	Sjud ris och mjölkätter, varm färdiglagade rätter.	25 - 50	Tillsätt minst dubbelt så mycket vätska som ris, rör om mjölkbaserade rätter under tillagningen.

Värmeinställning	Använd för att:	Tid (min)	Tips
3 - 4	Stuva grönsaker, fisk, kött.	20 - 45	Tillsätt några msk vatten. Kontrollera vattenmängden under processens gång.
4 - 5	Ångkoka potatis och andra grönsaker.	20 - 60	Täck botten av kastrullen med 1-2 cm vatten. Kontrollera vattennivån under processens gång. Ha locket kvar på kastrullen.
4 - 5	Tillaga större mängder mat, grytor och soppor.	60 - 150	Upp till 3 l vätska plus ingredienser.
6 - 7	Lätt stekning: schnitzel, cordon bleu-kalkkött, kotletter, risbiffar, korv, lever, roux, ägg, pannkakor, munkar.	vid behov	Vänd när det behövs.
7 - 8	Intensiv stekning, råakor, ryggbiffar, biffar.	5 - 15	Vänd när det behövs.
9	Koka vatten, tillaga pasta, bryna kött (gulash, grytstek), fritera pommes frites.		
<b>P</b>	Koka upp en stor mängd vatten. PowerBoost är aktiverad.		

## 8.5 Råd och tips för Hob<sup>2</sup>Hood

När du använder hällen med funktionen:

- Skydda köksfläktens panel mot direkt solljus.
- Rikta inte halogenlampan direkt mot köksfläktens panel.
- Täck inte över hällens kontrollpanel.
- Bryt inte signalen mellan hällen och köksfläkten (t.ex. med en hand, ett kokkärlshandtag eller en hög kastrull). Se bilden.

**Flätkåpan som visas nedan är endast avsedd som illustration.**

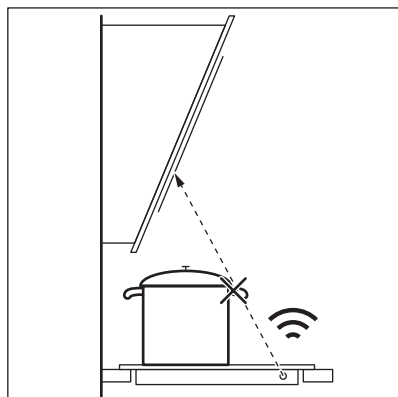

Andra fjärrstyrda apparater kan blockera signalen. Använd inga andra apparater nära hällen när Hob<sup>2</sup>Hood används.

### Köksfläktar med Hob<sup>2</sup>Hood-funktion

Se hela sortimentet av köksfläktar som fungerar med denna funktion på vår konsumentwebbplats. AEG köksfläktar som fungerar med denna funktion skall ha

symbolen .

## 9. UNDERHÅLL OCH RENGÖRING

### **VARNING!**

Se Säkerhetsavsnitten.

### 9.1 Allmän information

- Rengör hällen efter varje användningstillfälle.
- Använd alltid kokkärl med ren botten.
- Repor eller mörka fläckar på ytan påverkar inte hällens funktion.
- Använd ett särskilt rengöringsmedel för hällens yta.
- Använd alltid en skrapa som är avsedd för hällar med glasyta. Använd skrapan endast som ett extra verktyg för glasrengöring efter standardrengöringsproceduren.

### **VARNING!**

Använd inte knivar eller andra vassa metallföremål vid rengöring av glasytan.

- Använd endast rengöringsmedel med varmt vatten för sidolisterna i metall. Använd en trasa för att rengöra och torka av kanten.

### **VARNING!**

Vid rengöring av sidolistan får du inte använda mild slipande rengöringsmjölk, polermedel, skrapor eller svampens hårda skikt.

- I mellanrummet mellan glasytan och sidokanten kan smuts och mindre matrester samlas. Använd en trätandpetare vid rengöring av mellanrummet mellan glasytan och sidokanten.

### **VARNING!**

Använd inga vassa metallföremål vid rengöring av springan då de kan vidga springan och skada sidokanten eller glasytan.

### 9.2 Rengöring av hällens

- **Avlägsna omedelbart:** smält plast, plastfolie, salt, socker och mat som innehåller socker, annars kan denna smuts orsaka skador på hällen. Var försiktig och undvik brännskador. Sätt specialskrapan snett mot glasytan och för bladet över ytan.
- **Ta bort när hällen är tillräckligt sval:** kalkringar, vattenringar, fettfläckar, glänsande metallisk missfärgning. Rengör hällen med en fuktig duk och icke slipande rengöringsmedel. Efter rengöringen torka hällen torr med en mjuk trasa.
- **Ta bort blank metallisk missfärgning:** använd en vattenlösning med vinäger och rengör glasytan med en trasa.



## 10. FELSÖKNING

### **VARNING!**

Se Säkerhetsavsnitten.

### 10.1 Vad gör jag om...

Problem	Möjlig orsak	Avhjälpa felet
Det går inte att aktivera eller använda hällen.	Hällen är inte ansluten till strömförsörjningen eller den är ansluten på fel sätt.	Kontrollera att hällen är korrekt ansluten till strömförsörjningen.

Problem	Möjlig orsak	Avhjälpa felet
	Säkringen har gått.	Kontrollera att säkringen är orsaken till felet. Om säkringen går gång på gång, tala med en kvalificerad elektriker.
	Du har inte ställt in inställningen för uppvärmning inom 60 sekunder.	Aktivera hällen igen och ställ in värmeinställningen på mindre än 60 sekunder.
	Du har tryckt på 2 eller fler touchkontroller samtidigt.	Tryck bara på en touchkontroll.
	Paus är på.	Se "Paus".
	Det finns vatten- eller fettstänk på kontrollpanelen.	Rengör kontrollpanelen.
Ett konstant pip ljud hörs.	Den elektriska anslutningen är felaktig.	Dra ur elkontakten. Tala med en behörig elektriker som kontrollerar installationen.
Du kan inte välja maximal värmeinställning för en av kokzonerna.	De andra zonerna förbrukar maximal effekt. Din håll fungerar som den ska.	Minska värmeinställningen för de andra kokzonerna som är anslutna till samma fas. Se "Effektreglering".
En ljudsignal hörs och hällen stängs av. En ljudsignal hörs när hällen stängs av.	Du har ställt något på en eller flera touchkontroller.	Ta bort föremålet från touchkontrollerna.
Hällen stängs av.	Du satte något på touch-kontrollen  .	Ta bort föremålet från touch-kontrollen.
Restvärmeindikatorn tänds inte.	Zonen är inte varm eftersom den bara har varit påslagen en kort stund eller så kan sensorn vara trasig.	Kontakta ett auktoriserat servicecenter om zonen varit på tillräckligt länge för att vara varm.
Hob®Hood fungerar inte.	Du har täckt över kontrollpanelen.	Ta bort föremålet från kontrollpanelen.
	Du använder en väldigt hög kastrull som blockerar signalen.	Ta en mindre kastrull, byt kokzon eller styr fläkten manuellt.
Kontrollpanelen är varm när du rör vid den.	Kokkärlet är för stort eller så står det för nära kontrollpanelen.	Placera stora kokkärl på de bakre zonerna om möjligt.
Det hörs inget ljud när du trycker på touch-kontrollerna.	Ljudet är avaktiverat.	Aktivera ljudet. Se "Daglig användning".
Indikatorn ovanför symbolen  tänds.	Barnlås eller Knapplås är på.	Se "Barnlås" och "Lås".
Kontrollpanelen blinkar.	Det finns inget kokkärl på zonen eller så är inte hela zonen täckt.	Ställ kokkärlet på zonen så att den täcker kokzonen helt.
	Kokkärlet passar inte.	Använd kokkärl som är lämpliga för induktionshällar. Se "Råd och tips".
	Diametern på kokkärlets botten är för liten för zonen.	Använd kokkärl med rätt mått. Se "Tekniska data".

Problem	Möjlig orsak	Avhjälpa felet
F och I visas samtidigt.	Effekten är för låg på grund av olämpligt kokkärl eller att kokkärlet är tomt.	Använd rätt typ av kokkärl. Se avsnitten "Råd och tips" och "Tekniska data". Slå inte på någon kokzon med en tom kastrull på.
F och E visas samtidigt.	Kokkärlet är tomt eller innehåller någon annan vätska än vatten, t.ex. olja.	Undvik att använda funktionen med andra vätskor än vatten.
F och E visas samtidigt.	Det finns för mycket eller för lite vatten i kokkärlet. Du kokade någon annan mat än vatten och potatis. Kokpunkten flyttades i tid och SenseBoil® kunde inte fungera korrekt.	Koka bara vatten och potatis med hjälp av SenseBoil®. Se "Råd och tips".
Du hör ett pipjud, indikatorerna ovanför  blinkar och SenseBoil® startar inte.	Ingen av kokzonerna är klar att användas med SenseBoil®. Det finns lite restvärme på kokzonerna du vill använda eller så används de fortfarande.	Avsluta dina tidigare matlagningsaktiviteter och välj en ledig kokzon utan restvärme.
SenseBoil® fungerar inte.	Hällens effektnivå är för låg.	Ställ in effektnivån på ett högre värde. Se till att den valda effekten passar till säkringarna i huset. Se "Före första användning" > "Effektbegränsning".
E och en siffra tänds.	Det har uppstått ett fel på hällen.	Stäng av hällen och sätt på den igen efter 30 sekunder. Om E visas igen ska du dra ur elkontakten. Sätt i elkontakten igen efter 30 sekunder. Kontakta auktoriserat servicecenter om problemet fortsätter.

## 10.2 Om du inte kan avhjälpa felet...

Kontakta din återförsäljare eller auktoriserad serviceverkstad om du inte kan avhjälpa felet. Uppge uppgifterna på märkskylten. Kontrollera att du använde hällen på rätt sätt.

I annat fall täcks inte kostnaden för serviceteknikerns eller återförsäljarens åtgärder av garantin. Informationen om garantitid och auktoriserade servicecenter finns i garantihäftet.

## 11. TEKNISKA DATA

### 11.1 Produktdekal

Modell NII84B10AB  
 Typ 62 D4A 01 AA  
 Induktion 7.35 kW  
 Serienr.....  
 AEG

PNC 949 598 032 00  
 220 - 240 V / 400 V 2N, 50 Hz  
 Tillverkad i: Tyskland  
 7.35 kW



## 11.2 Data för kokzoner

Kokzon	Nominell effekt (max värmeinställning) [W]	PowerBoost [W]	PowerBoost maximal koktid [min]	Kokkärls diameter [mm]
Vänster fram	2300	3200	10	125 - 210
Vänster bak	2300	3200	10	125 - 210
Mittre fram	1400	2500	4	125 - 145
Höger bak	2300	3600	10	205 - 240

Kokzonernas effekt kan avvika något från uppgifterna i tabellen. Effekten beror på kokkärlens material och storlek.

För bästa resultat bör kokkärl som är större än måtten tabellen undvikas.

## 12. ENERGIEFFEKTIVITET

### 12.1 Produktinformation

Modellidentifiering	NII84B10AB	
Typ av håll	Inbyggnadshåll	
Antal kokzoner	4	
Uppvärmningsmetod	Induktion	
Diameter på runda kokzoner (Ø)	Vänster fram	21.0 cm
	Vänster bak	21.0 cm
	Mittre fram	14.5 cm
	Höger bak	24.0 cm
Energiförbrukning per kokzon (EC electric cooking)	Vänster fram	179.6 Wh/kg
	Vänster bak	189.1 Wh/kg
	Mittre fram	180.2 Wh/kg
	Höger bak	185.2 Wh/kg
Hällens energiförbrukning (EC electric hob)	183.5 Wh/kg	

IEC / EN 60350-2 - Ugnar för hushållsbruk - Del 2: Hällar - Metoder för mätning av prestanda.

Energimätningarna för kokområdet identifieras av markeringarna för respektive kokzon.

### 12.2 Energispartips

Du kan spara energi under den dagliga matlagningen om du följer tipsen nedan.

- Använd endast den mängd som behövs vid uppvärmning av vatten.
- Använd om möjligt lock på kokkärl.
- Ställ kokkärl i mitten av kokzonen.
- Använd restvärme för att hålla mat varm eller för att smälta mat.

## 13. MILJÖSKYDD

Återvinn material med symbolen . Återvinn förpackningen genom att placera den i lämpligt kärl. Bidra till att skydda vår miljö och vår hälsa genom att återvinna avfall från elektriska och elektroniska produkter. Släng

inte produkter märkta med symbolen  med hushållsavfallet. Lämna in produkten på närmaste återvinningsstation eller kontakta kommunkontoret.

**aeg.com**

867379004-F-502023



**CE**