

Haier

Návod na použitie umývačky riadu

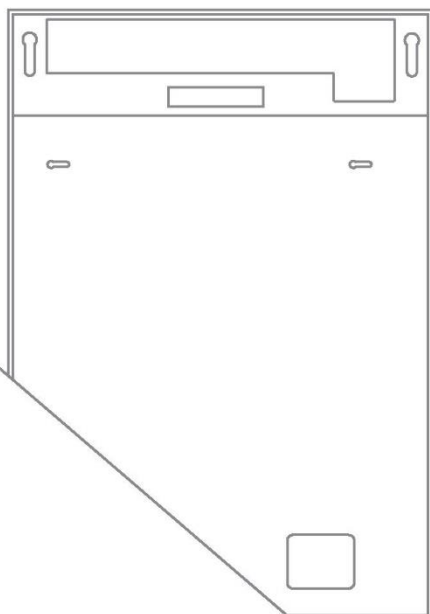

SK

| | |
|--------------------------------|----|
| Bezpečnosť a varovania | 2 |
| Opis výrobku..... | 6 |
| Ovládací panel..... | 7 |
| Program..... | 10 |
| Prvé použitie..... | 11 |
| Odporúčania pri nakladaní..... | 12 |
| Nastavenie umývania..... | 13 |
| Oneskorený štart | 15 |
| Zámok klávesnice | 16 |
| Preferencie | 17 |
| Systém zmäkčovania vody..... | 18 |
| Umývací prostriedok | 20 |
| Leštidlo | 22 |
| Každodenné použitie | 23 |
| Pripojenie Wi-Fi | 26 |
| Údržba | 27 |
| Riešenie problémov | 31 |
| Kódy porúch | 34 |
| Štandardné testy..... | 35 |

Určené použitie

Spotrebič je určený na použitie v domácnosti alebo iných budovách, ako sú kuchynky pre zamestnancov v pracovnom prostredí, vo farmárskych domoch, pre zákazníkov v hoteloch, motelloch alebo iných obytných zariadeniach a v ubytovacích zariadeniach s vlastnými kuchynkami. Nie je určený na komerčné ani priemyselné použitie. Nepoužívajte ho na iné než na určené účely. Zmeny alebo úpravy zariadenia nie sú povolené. Nevhodné použitie môže spôsobiť nebezpečenstvo a stratu záruky.

Normy a smernice

Tento výrobok spĺňa požiadavky všetkých platných smerníc ES a príslušných harmonizovaných noriem, ktoré stanovujú udeľovanie označenia CE.

Túto príručku si prečítajte a odložte

Pri používaní umývačky riadu dodržiavajte základné bezpečnostné opatrenia vrátane nasledujúcich:

Všeobecné

- ▶ Informácie v tejto príručke je potrebné dodržiavať, aby sa minimalizovalo riziko požiaru alebo výbuchu, alebo aby sa zabránilo poškodeniu majetku, zraneniu osôb alebo stratám na životoch.
- ▶ Umývačku riadu používajte len na určenú funkciu, ako je popísané v tejto príručke.
- ▶ Tento spotrebič je určený na používanie v domácnostiach a podobných aplikáciách, ako napr.:
 - kuchynské priestory pre personál v obchodoch, úradoch a iných pracovných prostrediach,
 - farmy,
 - pre zákazníkov v hoteloch, motelloch a ďalších prostrediach rezidenčného typu,
 - prostredie na prenocovanie s raňajkami.
- ▶ Používajte len umývacie prostriedky alebo leštidlá odporúčané na použitie v domácej umývačke riadu a uchovávajte ich mimo dosahu detí. Po dokončení každého umývacieho programu skontrolujte, či je dávkovač čistiaceho prostriedku prázdny.
- ▶ Pri nakladaní riadu určeného na umývanie uložte ostré predmety tak, aby nepoškodili umývačku riadu, a ostré nože vkladajte rukoväťou nahor, aby sa znížilo riziko porezania.
- ▶ Nedotýkajte sa filtračnej dosky v základni umývačky riadu počas používania alebo bezprostredne po ňom, pretože môže byť horúca.
- ▶ Nepoužívajte umývačku riadu, pokiaľ nie sú všetky kryty na svojom mieste.
- ▶ S ovládacími prvkami nemanipulujte.
- ▶ Nepoškodzujte umývačku riadu, nesadajte si ani nestúpajte na dvere ani na kôš na riad.

- ▶ Dvere sa nesmú nechávať v otvorenej polohe, pretože by to mohlo predstavovať nebezpečenstvo zakopnutia.
- ▶ Sklopné stojany na poháre sú navrhnuté na ukladanie šálok, pohárov a kuchynských pomôcok. Neopierajte sa o sklopné stojany na poháre, ani sa na ne nezvažujte celou váhou tela.
- ▶ Aby sa znížilo riziko poranenia, nedovoľte deťom hrať sa v umývačke riadu alebo na nej.
- ▶ Ak sa systém ohrievača teplej vody nepoužíval dlhšie než dva týždne, za určitých podmienok sa v ňom môže tvoriť plyný vodík. PLYNNÝ VODÍK JE VÝBUŠNÝ. Ak sa systém teplej vody dlho nepoužíval, pred použitím umývačky riadu zapnite všetky vodovodné kohútiky a nechajte z nich niekoľko minút tiecť vodu. Tým sa uvoľní všetok nahromadený plyný vodík. Keďže je plyn horľavý, počas tejto doby nefajčite ani nepoužívajte otvorený plameň.
- ▶ Pri vyradovaní starej umývačky riadu z prevádzky alebo jej likvidácii odstráňte dvierka umývacieho priestoru.
- ▶ Niektoré práce prostriedky do umývačiek riadu sú silne zásadité. Pri požití môžu byť mimoriadne nebezpečné. Zabráňte kontaktu s pokožkou a očami a nedovoľte deťom, aby sa priblížili k umývačke, kým sú jej dvierka otvorené.
- ▶ Umývačka riadu sa musí používať s filtračnou platňou, filtrom a umývacím ramenom/ramenami namontovanými na svojich miestach. Informácie o týchto dieloch nájdete v časti „Údržba“.
- ▶ Ak sa umývačka riadu nebude dlhšie nepoužívať, vypnite elektrické napájanie a prívod vody.
- ▶ Čistenie a údržbu nesmú vykonávať deti bez dozoru.
- ▶ Dbajte na to, aby ste riad nenaložili tak, že bude brániť zatvoreniu dverí.
- ▶ Domáce spotrebiče nie sú určené, aby ich používali deti. Deťom do 8 rokov nedovoľte priblížiť sa k spotrebiču, pokiaľ nie sú pod neustálym dohľadom. Deti staršie ako 8 rokov a osoby s obmedzenými fyzickými, zmyslovými alebo duševnými schopnosťami alebo nedostatkom skúseností či vedomostí, môžu tento spotrebič používať pod dohľadom alebo boli poučené o bezpečnom spôsobe používania a pochopili hroziace nebezpečenstvá. Deti musia byť pod dohľadom, aby sa nehrali so spotrebičom.
- ▶ Ak používate čistiace prostriedky na vyčistenie umývačky riadu, odporúčame ihneď potom spustiť umývací program s umývacím prostriedkom, aby ste predišli akémukoľvek poškodeniu.
- ▶ Umývačka riadu je určená pre bežný riad a pomôcky používané v domácnosti. Riad, ktorý je znečistený benzínom, farbou, oceľovými alebo železnými nečistotami, korozívnymi, kyslými alebo alkalickými chemikáliami, sa v umývačke riadu nesmie umývať.
- ▶ Neumývajte plastové predmety, pokiaľ nie sú označené ako vhodné na umývanie v umývačke riadu alebo ekvivalentné. V prípade plastových predmetov, ktoré nie sú označené, skontrolujte odporúčania výrobcu.
- ▶ Vyhýbajte sa umývaniu nádob s nalepenými etiketami. Etikety odstránené počas cyklu umývania môžu spôsobiť poškodenie umývacieho systému

Inštalácia

- ▶ Táto umývačka riadu musí byť pred použitím nainštalovaná a umiestnená v súlade s pokynmi na inštaláciu. Ak ste nedostali pokyny na inštaláciu spolu s umývačkou riadu, môžete si ich objednať telefonicky v autorizovanom servise alebo si ich môžete stiahnuť z našej lokálnej webovej stránky spoločnosti Haier, ktorá je uvedená na zadnej strane.
- ▶ Inštaláciu a servis musí vykonávať vyškolený servisný technik s podporou spoločnosti Haier.
- ▶ Ak je napájací kábel poškodený, musí ho vymeniť vyškolený servisný technik s podporou spoločnosti Haier alebo kvalifikovaná osoba, aby sa zabránilo nebezpečenstvu.
- ▶ Uistite sa, že umývačka riadu je pripevnená k susednej skrinkovej zostave dodanými konzolami. V opačnom prípade to spôsobí nestabilitu výrobku, ktorá môže spôsobiť poškodenie alebo zranenie.
- ▶ Spotrebič nepoužívajte, ak je poškodený, nefunkčný, ak sú z neho odmontované nejaké diely, ak niektoré diely chýbajú alebo sú pokazené alebo ak je na ňom poškodený napájací kábel alebo zástrčka.
- ▶ V blízkosti umývačky riadu neskladujte ani nepoužívajte benzín ani iné horľavé pary a kvapaliny.
- ▶ Spotrebič pripojte k elektrickému napájaciemu obvodu so správnym nominálnym napätím, rozmermi a uzemnením, aby ste zabránili preťaženiu elektrickým prúdom.
- ▶ Skontrolujte, že elektrický napájací kábel vedie tak, aby naňho nemohol nikto stúpiť, zakopnúť oňho a aby nebol inak vystavený poškodeniu alebo namáhaniu.
- ▶ Umývačku riadu neinštalujte ani neskladujte tam, kde bude vystavená teplotám pod bodom mrazu alebo poveternostným vplyvom.
- ▶ Na pripojenie umývačky riadu k elektrickému zdroju napájania nepoužívajte predlžovací kábel ani prenosné elektrické zásuvkové zariadenie (napr. rozdvojku).
- ▶ Spotrebič musí byť uzemnený. V prípade nefunkčnosti alebo poruchy zníži uzemnenie riziko úrazu elektrickým prúdom tým, že pre elektrický prúd poskytne cestu najmenšieho odporu.
- ▶ Tento spotrebič je vybavený káblom s uzemňovacím vodičom a uzemňovacou zástrčkou. Zástrčka musí byť zapojená do príslušnej zásuvky, ktorá je nainštalovaná a uzemnená v súlade so všetkými miestnymi predpismi a nariadeniami. Nesprávne pripojenie vodiča na uzemnenie zariadenia môže mať za následok riziko úrazu elektrickým prúdom. Ak máte pochybnosti, či je spotrebič správne uzemnený, overte si to u kvalifikovaného elektrikára alebo vyškoleného servisného zástupcu Haier.
- ▶ Neupravujte zástrčku dodávanú so spotrebičom; ak sa do zásuvky nezmesťí, obráťte sa na vyškoleného a podporovaného servisného technika spoločnosti Haier alebo kvalifikovaného elektrikára.
Ak je spotrebič zapojený trvalo k elektrickej sieti, spotrebič musí byť pripojený k uzemnenému kovovému, trvalému elektroinštaláčnemu systému alebo k uzemňovaciemu vodiču zariadenia, ktorý musí byť spustený s obvodovými vodičmi a pripojený k uzemňovacej svorke zariadenia alebo k zvodu na spotrebiči.

Údržba

- ▶ Spotrebič pred čistením alebo údržbou odpojte od elektrickej siete.
- ▶ Pri odpojení spotrebiča z elektrickej siete vyťahnite elektrický napájací kábel uchopením zástrčky, nie ťahaním za kábel alebo spoj, aby ste ich nepoškodili.
- ▶ Žiadny diel spotrebiča neopravujte, nevymieňajte ani sa nepokúšajte o jeho servis, pokiaľ to nie je výslovne odporúčané v príručke. Odporúčame obrátiť sa na vyškoleného servisného technika s podporou spoločnosti Haier alebo na oddelenie starostlivosti o zákazníkov.
- ▶ Udržujte podlahu okolo spotrebiča čistú a suchú, aby sa znížilo riziko pošmyknutia.
- ▶ Priestor okolo spotrebiča/pod ním udržiavajte bez nahromadených horľavých materiálov, ako sú zvyšky vlákien, papier, handry a chemikálie.

- ▶ Uistite sa, že inštalatér urobil všetky kontroly podľa „Záverečného kontrolného zoznamu“ v pokynoch na inštaláciu.
- ▶ Prečítajte si túto príručku a venujte špeciálnu pozornosť časti „Bezpečnosť a upozornenia“.
- ▶ Odstráňte všetky vnútorné a vonkajšie obaly a zlikvidujte ich zodpovedne. Položky, ktoré sa dajú recyklovať, recyklujte.

Prehľad umývačky riadu

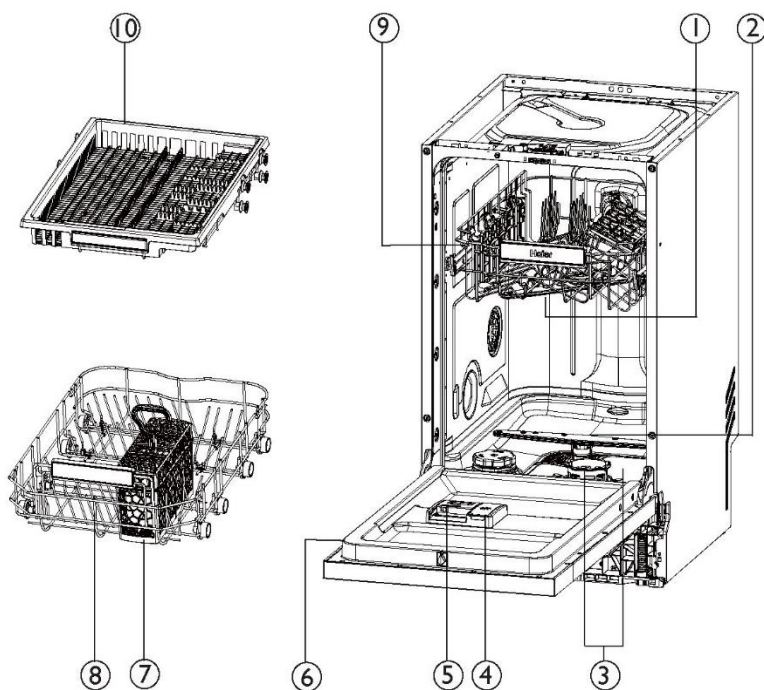

- | | |
|------------------------------------|-----------------------------|
| 1. Stredné ostrekovacie rameno | 6. Typový štítok |
| 2. Spodné umývacie rameno | 7. Podnos na príbor/pomôcky |
| 3. Filter | 8. Dolný kôš |
| 4. Dávkovač leštidla | 9. Horný kôš |
| 5. Dávkovač umývacieho prostriedku | 10. Tretí kôš* |

*Modely s 11 nastaveniami umiestnenia majú len tretí košík.

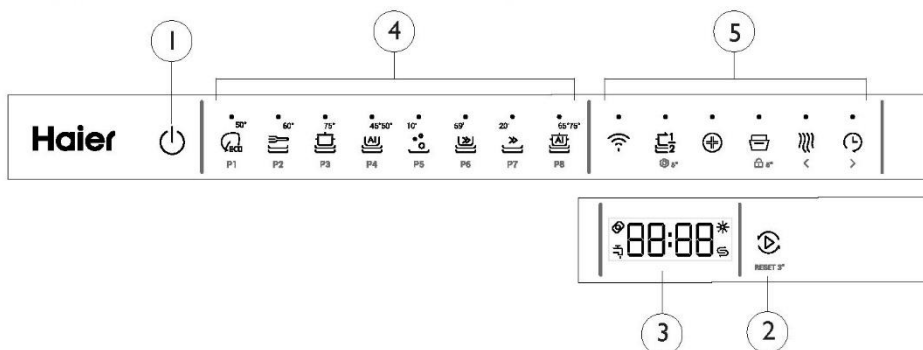

1. Ikona ZAPNÚŤ/VYPNÚŤ
2. Ikona SPUSTIŤ/RESETOVAŤ
3. Ikona zobrazenia/indikátora času a informácií
4. Ikona PROGRAM
5. Ikona možnosti

Zobrazenie času a informácií

Počas akéhokoľvek výberu sa na displeji zobrazujú súvisiace informácie, ako napríklad

- ▶ Doba cyklu programu
- ▶ Doba oneskorenia spustenia programu
- ▶ Chybové kódy

Po zapnutí sa na displeji zobrazí bez blikania:

- ▶ Zostávajúca doba do spustenia programu v hodinách, napr. 24:00
- ▶ Zostávajúca doba cyklu programu v hodinách + minútach, napr. 1:59

Počas priebehu cyklu sa môže meniť v závislosti od miestnych podmienok a aktuálneho pracovného zaťaženia.

Svetlo projektované na podlahu

Na kontrolu priebehu umývania umývačky riadu, kým sú jej dvere zatvorené, slúži svetlo projektované na podlahu.

| Logika svetla na podlahe | |
|--------------------------|-------------------------------------|
| ŽIADNE SVETLO | Nevykonáva sa umývanie |
| ROZSVIETENÉ SVETLO | Prebieha umývanie |
| POMALÉ BLIKANIE | Umývanie pozastavené/dvere otvorené |
| RÝCHLE BLIKANIE | Umývačka riadu má poruchu |

Ikona indikátora

Tablety



Ak sa indikátor rozsvieti, funkcia Tablety bola aktivovaná.

Vodovodný kohút



Ak sa indikátor rozsvieti, zariadenie sa nenaplní vodou. Skontrolujte časť: „RIEŠENIE PROBLÉMOV“

Leštidlo



Ak sa indikátor rozsvieti: Priestor na leštidlo je prázdny. Po pridaní leštidla indikátor zhasne.

Soľ



Ak sa indikátor rozsvieti: Priestor na soľ je prázdny. Po pridaní soli indikátor zhasne.

Voliteľná funkcia

Wi-Fi



Stlačte ikonu a aplikácia môže spustiť program umývačky riadu.

Polovičné naplnenie



Nastavuje program prania na účinnejšie umývanie menších náplní.

Hygiena



Zvýšenie teploty vody počas oplachovania, čo dezinfikuje riad.

Auto Door



Automaticky otvorte dverka na niekoľko centimetrov, aby mohol cirkulovať vzduch. Zlepšite účinok sušenia.

Extra Dry



Zvyšuje konečnú teplotu oplachovania a predlžuje fázu sušenia.

Oneskorenie



Spustenie programu môžete odložiť až o 24 hodín.

Detský zámok



Ak chcete zamknúť alebo odomknúť možnosť iných ikon, podržte ikonu na 5 sekúnd.

Tablety



Ak chcete aktivovať režim používateľského nastavenia, podržte stlačenú ikonu na 5 sekúnd. Potom môžete aktivovať funkciu tabliet. Táto možnosť vám umožňuje optimalizovať výkon programu jednoduchým výberom typu čistiaceho prostriedku, ktorý chcete použiť.

PROGRAM UMÝVANIA

ECO

UNIVERZÁLNY

INTENZÍVNY

AUTO CARE

PREDPIERKA

59 MIN

RAPID 20'

AUTO PLUS

Doplňková funkcia

1/2 naplnenie, suché, hygiena, tablety, Auto Door

1/2 naplnenie, suché, hygiena, tablety, Auto Door

1/2 naplnenie, suché, hygiena, tablety, Auto Door

1/2 naplnenie, suché, tablety, Auto Door









/

1/2 naplnenie, hygiena, tablety, Auto Door

1/2 naplnenie, tablety, Auto Door

1/2 naplnenie, suché, hygiena, tablety, Auto Door

Vaša umývačka riadu má niekoľko umývacích programov navrhnutých tak, aby vyhovovali vašim potrebám. Výber najvhodnejšieho cyklu pre každú náplň pomôže zabezpečiť najlepšie výsledky umývania.

| Program umývania | Popis programu |
|---|--|
| ECO 50°  P1 | Pre bežne zašpinený riad s optimálnou spotrebou vody a energie |
| UNIVERZÁLNY 60°  P2 | Najvhodnejší pre dosť zašpinený riad alebo na odstránenie zvyškov jedál, ktoré ostali schnúť na riade cez noc. |
| INTENZÍVNY 75°  P3 | Určený pre veľmi zašpinené hrnce, panvice a riad |
| AUTO CARE 45°/50°  P4 | 1) Vhodné pre akýkoľvek typ naloženého riadu. Umývačka automaticky vyberie optimálny program umývania |
| PREDPIERKA 10°  P5 | 2) Zabraňuje šíreniu zápachu a znečisteniu zo zvyškov jedál, žiadne zasychanie |
| 59 MIN 59'  P6 | Pri dosť znečistenom riade alebo na odstránenie zvyškov jedál, ktoré zaschli na riade cez noc |
| RAPID 20' 20'  P7 | Pri veľmi slabo znečistenom riade |
| AUTO PLUS 65°/75°  P8 | 1) Vhodné pre akýkoľvek typ naloženého riadu. Umývačka automaticky vyberie optimálny program umývania |

1). Spotrebič sníma typ znečistenia a množstvo položiek v košoch. Automaticky upravuje teplotu a množstvo vody, spotrebu energie a trvanie programu.

2). Tento program použijete na rýchle opláchnutie riadu. To zabraňuje tomu, aby sa zvyšky potravín usadili na riad a aby zo spotrebiča vychádzali nepríjemné pachy. S týmto programom nepoužívajte umývací prostriedok.

Riad

Kombinácia vysokých teplôt a umývacieho prostriedku do umývačky riadu môže spôsobiť poškodenie niektorých položiek. V prípade pochybností dodržiavajte pokyny výrobcu alebo umývajte riad ručne.

Príbor a strieborný riad

Ihneď po použití opláchnite príbor a strieborný riad, aby ste zabránili vzniku škvrín. Striebro by nemalo prísť do kontaktu s nehrdzavejúcou oceľou, kombinácia týchto materiálov môže spôsobiť škvrny. Strieborný príbor vyberte z umývačky riadu a ihneď ho osušte ručne.

Hliník

Hliník môže pôsobením umývacieho prostriedku zmatnieť. Stupeň zmeny závisí od kvality umývacieho prostriedku alebo hliníka.

Ostatné kovy

Oceľ a liatina môže hrdzavieť a špiniť iné položky. Meď, cín a mosadz majú tendenciu tvorby škvrín.

Drevené predmety

Drevené výrobky sú všeobecne citlivé na teplo a vodu. Pravidelným umývaním v umývačke riadu sa môžu znehodnotiť.

Sklo

Väčšina skla je vhodná do umývačky riadu. Krištál, veľmi jemné a starožitné sklo sa môže poleptať a zmatnieť.

Plasty

Niektoré plasty sa môžu vplyvom horúcej vody zdeformovať alebo sa môže zmeniť ich farba. Pozrite si návod výrobcu. Pri vkladaní plastových pomôcok by ste mali zvážiť, či sa počas umývania neprevrátia a nenaplnia vodou alebo neprepadnú cez otvory stojana.

Predmety s dekoráciou

Väčšina moderných porcelánových vzorov je vhodná do umývačky riadu. Starožitné predmety so vzorom maľovaným na smalte, s pozlátenými okrajmi alebo ručne maľovaný porcelán môžu byť na umývanie v umývačke riadu citlivejšie.

Lepené predmety

Niektoré lepidlá pri umývaní v umývačke riadu zmäknú alebo sa rozpúšťajú.

Tvrdosť vody

Tvrdá voda je voda s vysokou koncentráciou minerálov ako vápnik a horčík. Môže to byť škodlivé pre výkon vašej umývačky riadu a jej diely sa môžu časom pokaziť. Sklo umývané v tvrdej vode časom zmatnie, na riade sa vytvorí škvrny alebo biely povlak. Tvrdosť vody sa líši v závislosti od geografickej polohy.

Ak žijete v oblasti s tvrdou vodou, odporúčame namontovať zmäkčovač vody na prívodnú rúrku do domácnosti.

Ak máte v domácnosti tvrdú vodu

- Pozri „Odporúčania týkajúce sa množstva práškoveho čistiaceho prostriedku“.
- Použite leštidla. Odporúčame zvýšiť nastavenie leštidla, aby sa zlepšil výkon umývania. Podrobnosti nájdete v časti „Referencie“.

Odstraňovač vodného kameňa/odvápňovač používajte pravidelne alebo vždy, keď spozorujete, že sa vo vašej umývačke riadu hromadia usadeniny vodného kameňa.

Ak máte v domácnosti mäkkú vodu

- Nepoužívajte príliš veľa umývacieho prostriedku.

Pri nakladaní umývačky riadu sa uistite, že predmety sú umiestnené tak, aby voda vystupujúca z otáčajúceho sa umývacieho ramena dosiahne na všetky predmety v oblasti pod ním. Ak voda nedosiahne všetky predmety, účinnosť umývania sa zníži.

Do umývačky riadu sa zmestí maximálne riad pre 11 osôb.

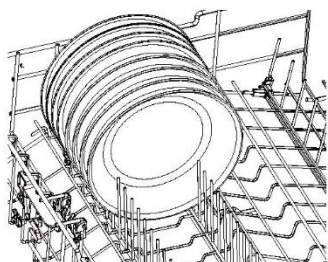

Zabezpečiť

- Spodné a stredné umývacie ramená sa môžu voľne otáčať.
- Vysoké pomôcky nebránia v otáčaní horného umývacieho ramena.
- Sklo a iné krehké predmety sú stabilné.
- Všetky otvory na riade smerujú nadol.
- Taniere sú rovnomerne rozmiestnené.
- Všetky ostré predmety sú umiestnené bezpečne, aby sa zabránilo zraneniu alebo poškodeniu výrobku.

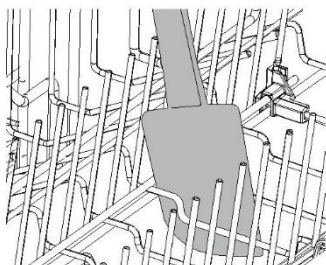

Vyhýbať sa

- Preplnenie.
- Akékoľvek výstupky pod stojanmi a košom, ktoré môžu brániť otáčaniu umývacieho ramena.
- Akékoľvek výstupky na prednej strane umývačky riadu.
- Zablokovanie odtoku vody z predmetov na sklopných stojanoch na poháre.

1

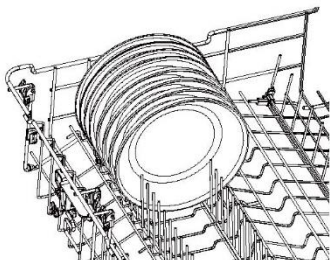

Z riadu odstráňte všetky zvyšky jedla z riadu, až potom vložte riad pozorne do umývačky riadu. Uistite sa, že sa umývacím ramenám nebráni nič vo voľnom otáčaní.

2

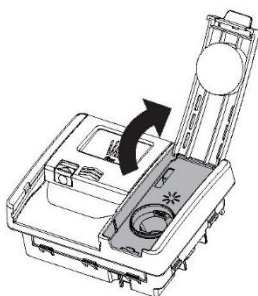

Ak sa rozsvieti indikátor leštidla, naplňte dávkovač leštidla. Ďalšie pokyny nájdete v časti „Leštidlo“.

3

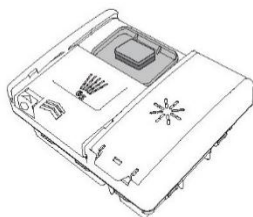

Dávkovač naplňte umývacím prostriedkom a zatvorte kryt. Tablety sa môžu umiestniť do dávkovača umývacieho prostriedku.

4

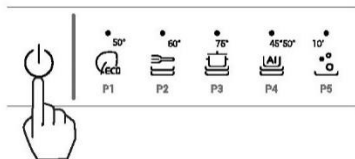

Uistite sa, že umývačka je zapnutá a stlačte tlačidlo .

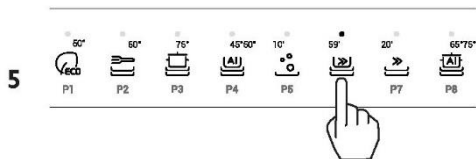

V prípade potreby vyberte modifikátor umývania.



Stlačením  a zatvorením dverí sa spustí program.



Umývanie môžete prerušiť v ľubovoľnom bode, ak pomaly otvoríte dvere.

Stlačte a podržte tlačidlo  na 3 s na zrušenie.

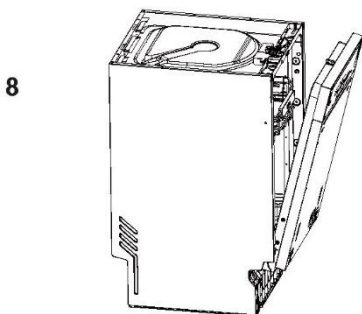

Po umytí sa dvere automaticky mierne otvoria, čo napomáha osušeniu riadu.*

Najlepšie výsledky sa dosiahnu, ak riad po vychladnutí vyložíte.

* Túto funkciu môže používateľ aktivovať alebo nie.

Nastavte svoju umývačku riadu tak, aby sa zapla a spustila vybraný program umývania neskôr. **ONESKORENÝ ŠTART** je možné nastaviť po výbere programu umývania a možno ho nastaviť až na 24 hodín.

Nastavenie oneskoreného začiatku

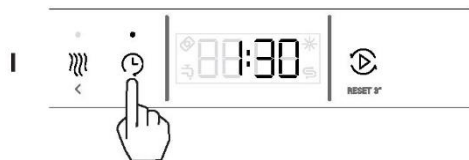

Pridajte umývaci prostriedok, vyberte program umývania, v prípade potreby aj modifikátor prania.

Stlačením tlačidla  zadajte **ONESKORENÝ ŠTART** a predĺžte dobu oneskorenia.

*Počas 0 – 4 hodín zvyšujte alebo znižujte o 30 minút každým stlačením a počas 4 – 24 hodín zvyšujte alebo znižujte o 1 hodinu.



Stlačením  potvrdíte a pohotovo zatvorte dvere.

Program umývania sa začne na konci odpočítavania za predpokladu, že sú dvere zatvorené.

3

Otvorte dvere, čím sa **ONESKORENÝ ŠTART** pozastaví. Ak chcete pokračovať, zatvorte dvierka.

Zrušenie oneskoreného štartu



Otvorte dvierka, stlačte a podržte tlačidlo  na 3 s na zrušenie.

Ovládače umývačky riadu zamknite pred jej čistením alebo aby ste zabránili neúmyselnému použitiu.

Zablokovanie ovládačov

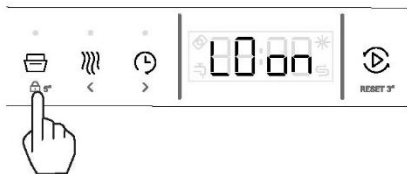

Stlačením a podržaním tlačidla  po dobu 5 sekúnd uzamknete ovládacie prvky umývačky riadu.

Poznámka: Pred uzamknutím ovládacích prvkov spustíte program. Po uzamknutí, s výnimkou odomknutia a vypnutia, nie sú k dispozícii ďalšie funkcie.

Odblokovanie ovládačov





Stlačte a podržte tlačidlo  po dobu 5 sekúnd na odomknutie.

Pred spustením cyklu umývania môžete upraviť ktorékoľvek z nižšie uvedených nastavení.

| Možnosť | Popis | Predvolené | Zobrazenie nastavení |
|-----------------------------------|---|------------|--------------------------------------|
| Nastavenie zmäkčovača vody | Upravte podľa údajov na nasledujúcej strane. | So4 | -So- So1-So6 Min: So1 Max: So6 |
| Leštidlo | Riadi množstvo dávkovaného leštidla. Ďalšie podrobnosti nájdete v časti „Leštidlo“. | r3 | -r- r1-r4 Min: r1 Max: r4 |
| Zvuk | Upravuje nastavenia tónu. Ak je možnosť VYPNUTÁ, všetky tóny sa stíšia, s výnimkou upozornení na poruchu. | Syn | -S- Zapnuté Syn Vypnuté SoF |
| Nastavenie poznámky | Funkcia programovej pamäte, vyberte, či si chcete zapamätať posledné použitie programu. | LoF | -L- Zapnuté Lon Vypnuté LoF |
| Tablety | Upravte podľa údajov na nasledujúcej strane. | PoF | -P- Zapnuté Pon Vypnuté PoF |

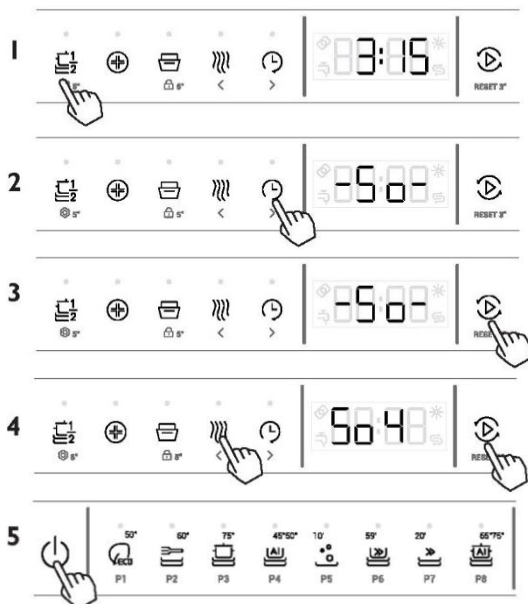

Zmena nastavenia



Uistite sa, že neprebíha žiadne umývanie. Stlačte a podržte tlačidlo  na 5 s, aby ste vstúpili do ponuky.

Stláčaním  prechádzajte po nastaveniach.

Stlačením tlačidla  vyberte ponuku, ktorú chcete upraviť.

Stlačte tlačidlo  alebo  na nastavenie úrovne.

Stlačením tlačidla  uložte nastavenia.

Stlačte tlačidlo  na ukončenie.

Aby sa zabezpečili dobré výsledky umývania, umývačka riadu potrebuje mäkkú vodu. Tvrdá voda môže byť pre výkon vašej umývačky riadu škodlivá. Časom sklo umývané v tvrdej vode zmatnie, na riade budú škvrnky alebo biely povlak. Pôsobenie bieleho povlaku. Používanie veľmi tvrdej vody môže časom spôsobiť poškodenie dielov umývačky riadu. Soľ môže stav zlepšiť.

Nastavenie systému zmäkčovania vody

Množstvo použitej soli je možné nastaviť v stupňoch So1 až So6 v závislosti od tvrdosti vody.

1. Zistíte si hodnotu tvrdosti vody svojej vodovodnej siete. Vaša vodárenská spoločnosť vám s tým pomôže.
2. Nastavenie nájdete v tabuľke tvrdosti vody.

Určte tvrdosť vody vo svojej oblasti

| Tvrdosť vody | | | | Nastavenie zmäkčovača vody |
|-------------------------|----------------------------|-----------|---------------|----------------------------|
| Nemecké stupne (°dH) | Francúzske stupne (°fH) | Mmol/l | Stupne Clarke | elektronický |
| 31 – 50 | 55 – 89 | 5,5 – 8,9 | 39 – 63 | So6 |
| 17 – 30 | 30 – 54 | 3,0 – 5,4 | 21 – 38 | So5 |
| 13 – 16 | 23 – 29 | 2,3 – 2,9 | 16 – 20 | So4 ¹⁾ * |
| 9 – 12 | 16 – 22 | 1,6 – 2,2 | 11 – 15 | So3 |
| 0 – 8 | 0 – 15 | 0 – 1,5 | 0 – 10 | So2 ²⁾ * |
| - | - | - | - | So1 ³⁾ * |

*Poznámka

- 1) Továrnske predvolené nastavenie pre práškový umývací prostriedok.
- 2) Odporúčané nastavenie pre kombinované tablety umývacieho prostriedku.
- 3) Indikátor soli je vypnutý.

Použitie špeciálnej soli

Ihneď po rozsvietení indikátora nízkej hladiny soli treba doplniť soľ. Špeciálnu soľ doplňajte vždy tesne pred zapnutím spotrebiča. Tým sa zaistí, že sa roztok špeciálnej soli ihneď opláchne a nebude korodovať nádrž na oplachovanie.

Soľ doplňte nasledovne:

⚠ UPOZORNENIE

Používajte iba soľ do umývačky riadu. Iné výrobky môžu spôsobiť poškodenie spotrebiča! Akákoľvek rozsypaná soľ spôsobuje koróziu. Po každom doplnení spustíte program.

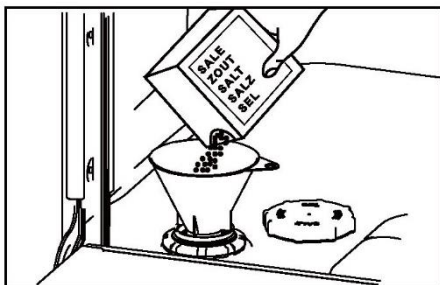

1. Otočením uzáveru v smere hodinových ručičiek otvorte nádobu na soľ.
2. Do nádoby na soľ doplňte 1 liter vody.
3. Nádrž naplňte špeciálnou soľou (voda preteká).
4. Z oblasti otvoru odstráňte rozsypanú soľ.
5. Nádobu uzavrite otočením uzáveru proti smeru hodinových ručičiek.

VÝSTRAHA: Umývacie prostriedky do umývačiek riadu sú silne zásadité. Pri požití môžu byť mimoriadne nebezpečné. Zabráňte kontaktu s pokožkou a očami a udržiavajte deti a postihnuté osoby mimo umývačky riadu, keď je otvorená. Po každom umytí skontrolujte, či je dávkovač práškoveho prostriedku prázdny.

Nevhodné umývacie prostriedky

Typy umývacích prostriedkov, ktoré nie sú vhodné, a môžu poškodiť umývačku riadu alebo poruče, pre ktorú budete musieť volať servis a na ktorú sa nevzťahuje záruka:

- ▶ Kvapaliny na umývanie rúk
- ▶ Saponáty
- ▶ Pracie prostriedky na bielizeň
- ▶ Dezinfekčné prostriedky

Používanie práškoveho prostriedku

Množstvá práškových prostriedkov nájdete v nasledujúcej tabuľke „Odporúčané množstvá práškových prostriedkov“ a v pokynoch výrobcu umývacích výrobkov.

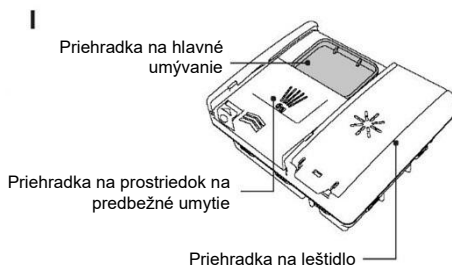

Skontrolujte, či je dávkovač prázdny a suchý. Do dávkovača umývacieho prostriedku pridajte práškový umývacie prostriedok alebo tablety.

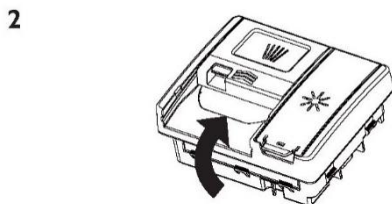









Odstráňte všetok prebytočný umývacie prostriedok a potom zasuňte kryt do zatvorenej polohy. Zapadne na miesto.

Ak je to potrebné, pridajte ďalší umývacie prostriedok do priehradky na predbežné umytie v hornej časti dávkovača.

Pri umývaní veľmi zašpineného riadu v tvrdej vode môže byť potrebné použiť viac umývacieho prostriedku. Pozri „Odporúčania týkajúce sa množstva práškoveho čistiaceho prostriedku“.

Odporúčania týkajúce sa množstva práškoveho umývacieho prostriedku

- ▶ Na stanovenie optimálneho množstva práškoveho umývacieho prostriedku pre každý program umývania použite tabuľku uvedenú nižšie.
- ▶ Ak je máte vo svojej oblasti tvrdú vodu, môže byť potrebné použiť viac umývacieho prostriedku.

| Program umývania | Priehradka na prostriedok na predbežné umytie | Priehradka na hlavné umývanie |
|---|---|-------------------------------|
| ECO 50°  P1 | Plná | 2/3 |
| UNIVERZÁLNY 60°  P2 | Plná | 2/3 |
| INTENZÍVNY 75°  P3 | Plná | 2/3 |
| AUTO CARE 45°/50°  P4 | Plná | 1/2 - 2/3 |
| PREDPIERKA 10°  P5 | Žiadne | Žiadne |
| 59 MIN 59°  P6 | Plná | 1/2 |
| RAPID 20' 20°  P7 | Žiadne | 1/2 |
| AUTO PLUS 55°/76°  P8 | Plná | 1/2 - 2/3 |

Leštidlo umožňuje dosiahnuť povrch skla a riadu bez pruhov a zároveň zabraňuje tvorbe škvrn na kovoch. Na dosiahnutie optimálnych výsledkov sušenia sa odporúča používať kvapalné leštidlo.

Dávkovač leštidla je umiestnený na vnútornej strane dverí vedľa dávkovača umývacieho prostriedku.

Použitie leštidla

Je možné, že bude potrebné upraviť množstvo leštidla dávkaného pri každom umývaní tak, aby vyhovoval stavu vody v domácnosti. Pokyny nájdete v časti „Preferencie“ a „Tvrdosť vody“. Leštidlo sa nevyžaduje, ak ho už obsahuje tableta.



Keď je úroveň leštidla nízka, rozsvieti sa indikátor leštidla na ovládacom paneli, čo vám pripomenie, aby ste znovu naplnili dávkovač.

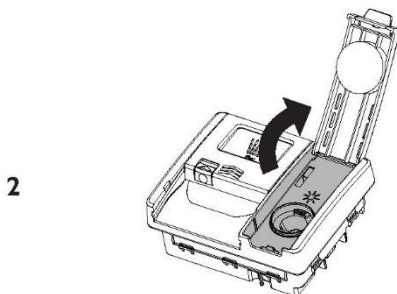

Otvorte kryt a nalejte leštidlo do otvoru. Neplňte nad čiaru MAX. Dbajte na to, aby sa nič nevylialo na dvere alebo zásobník umývacieho prostriedku.

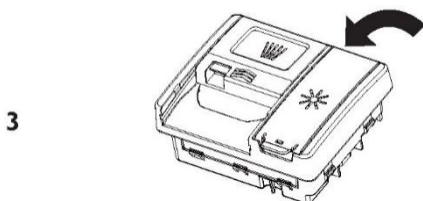

Zatvorte kryt, uistite sa, že klikne.

Akékoľvek náhodne rozliate množstvo do umývačky riadu alebo na zásobník umývacieho prostriedku treba okamžite utrieť. Rozliate leštidlo môže spôsobiť nadmerné penenie. Na servisné zásahy týkajúce sa takýchto chýb sa nevzťahuje záruka.

Naloženie koša

i Pri jemných pohároch a porceláne sa uistite, že sú označené ako odolné voči umývaniu v umývačke riadu.

- × Do zariadenia nekladajte predmety vyrobené z dreva, rohoviny, hliníka, cínu a medi.
- × Do zariadenia nekladajte predmety, ktoré môžu absorbovať vodu (špongie, handry).
- ▶ Zariadenie používajte len na umývanie predmetov, ktoré možno umývať v umývačke riadu.
- ▶ Odstráňte zvyšné jedlo z predmetov.
- ▶ Pred umývaním uvoľnite pripálené potraviny.
- ▶ Duté predmety (šálky, poháre a panvice) umiestnite s otvorom nadol.
- ▶ Predmety s hlbokými dutinami položte šikmo.
- ▶ Zmiešajte lyžice s iným príborom, aby nezapadli do seba.
- ▶ Uistite sa, že príbory a riad nie sú spojené a medzi každým predmetom je medzera.
- ▶ Uistite sa, že sa poháre nedotýkajú iných pohárov.
- ▶ Malé predmety vložte do košíka na príbory.
- ▶ Ľahké predmety vložte do horného košíka. Uistite sa, že sa predmety nepohybujú.
- ▶ Pred spustením programu sa uistite, že sa ostrekovacie ramená môžu voľne pohybovať.

i Ak počas spustenia programu zaznie zvuky zvonenia: Skontrolujte, či sú riad a sklenené výrobky pevne uložené.

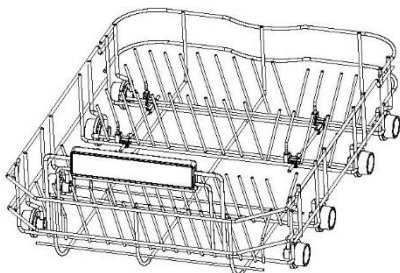

Silne znečistené predmety (napríklad hrnce a panvice alebo taniere) vložte do spodného košíka. Výkonnejší rozprašovací prúd poskytuje lepší výsledok umývania riadu.

Horné koše

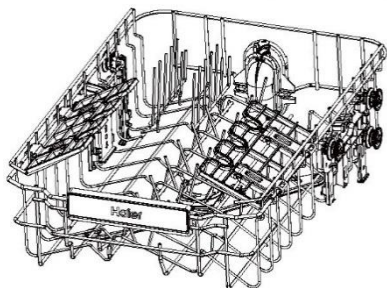

- Horný kôš je navrhnutý tak, aby sa doňho dali vkladať poháre, šálky, tanieriky, taniere, malé misky a plytké panvice.

Sklápacie stojany na poháre

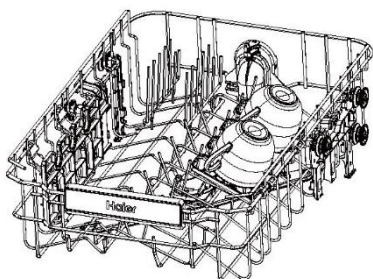

Upravte výšku tak, aby bola vhodná pre vaše poháre, alebo stojany sklopte, aby ste vytvorili priestor pre iné položky. Použite zárezy na podopretie stopiek pohárov na víno. Zloženie a podporu je možné dosiahnuť prevrátením.

Úprava výšky horného koša.

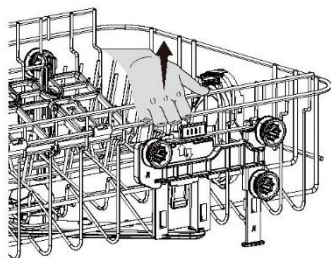

ZDVIHNUTIE KOŠA

Uchopte držadlá na oboch stranách a kôš dvíhajte, kým nezaklapne na miesto.

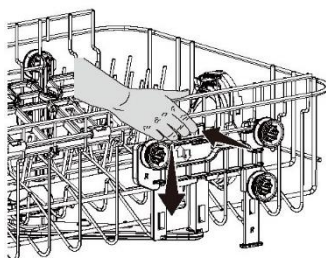

ZNÍŽENIE KOŠA

Stlačte páčky na oboch stranách a kôš opatrne znížte.

Kôš na príbor

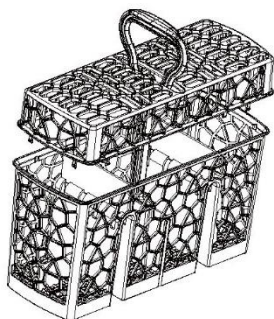

Pre lepšie čistenie umiestnite príbor s rukoväťami nadol. Ak by dlhé predmety mohli zablokovať postrekovacie ramená, uložte ich vodorovne do horného koša.

Podnos na príbor/pomôcky

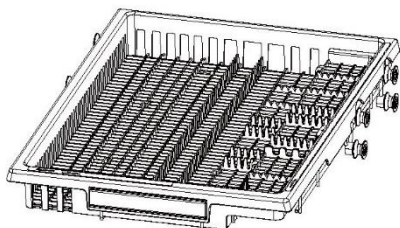

Podnos slúži na zaistenie nožov a pomôcok.

Nože uložte do zárezov, aby sa zaistili.

Väčšie predmety uložte do stredu podnosu.

Posunutím bočných častí do stredu vytvoríte viac miesta pre položky nižšie.

Vaše zariadenie sa môže pripojiť k domácej bezdrôtovej sieti a vybrať na diaľku pomocou aplikácie.

Začíname

Uistite sa, že máte zapnutú domácu Wi-Fi sieť.

Dostanete podrobný postup na zariadení aj na mobilnom zariadení. Pripojenie zariadenia môže trvať až 10 minút.

Ďalšie pokyny a riešenie problémov nájdete v aplikácii.

V mobilnom zariadení:

1. Stiahnite si aplikáciu z:



2. Zaregistrujte sa a vytvorte si účet.

3. Pridajte svoje zariadenie a nastavte Wi-Fi pripojenie.

Pripojenie k domácej sieti Wi-Fi

S výrobkom v pohotovostnom režime:

Stlačte tlačidlo  a na displeji sa zobrazí .

Teraz môžete dokončiť nastavenie podľa pokynov v aplikácii.

Povolenie vzdialeného režimu

1. Keď zariadenie nie je pripojené k aplikácii, ikona  stále bliká.

Keď je zariadenie pripojené k aplikácii, ikona  stále svieti.

2. Diaľkové ovládanie sa aktivuje automaticky, mobilná aplikácia môže spustiť program umývačky riadu. Umývačku riadu môžete ovládať pomocou aplikácie, ako napríklad: výber cyklu, zrušenie alebo pozastavenie cyklu, pridanie ďalších funkcií.

3. Pri štartovaní program prostredníctvom APP musíte vždy stlačiť tlačidlo wifí na spotrebiči, aby sa aktivovalo diaľkové ovládanie.

Pred akýmkoľvek čistením alebo údržbou odpojte umývačku riadu od zdroja napájania a nechajte ju vychladnúť.

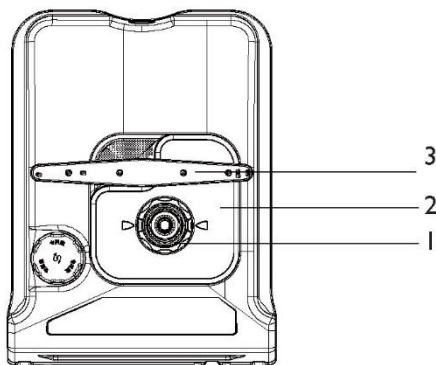

Vlastnosti

1. Filter
2. Filtračná doska
3. Spodné umývacie rameno

Nezobrazené: stredné a horné umývacie ramená

Čistenie povrchov

Utrite vlhkou handričkou a osušte utierkou, ktorá nezanecháva chlčky. Neodporúčame používať nasledujúce čistiace prostriedky, pretože môžu poškodiť povrchy:

Čistiace podložky z plastu alebo nehrdzavejúcej ocele

- ▶ Abrázívne prostriedky, čistiace rozpúšťadlá, čistiace prostriedky pre domácnosť
- ▶ Kyslé alebo alkalické čistiace prostriedky

Kvapaliny na umývanie rúk alebo mydlo

- ▶ Čistidlá alebo leštidlá na antikoro
- ▶ Čistiace a dezinfekčné prostriedky na bielizeň

Čistenie filtra, umývacích ramien a filtračnej dosky

Odporúčame vyberať a čistiť vypúšťací filter a filtračnú dosku raz za mesiac alebo vždy, keď sa objavia stopy zvyškov jedál. Pri bežnom používaní by malo byť potrebné menej časté čistenie. Dolným a stredným umývacím ramenom môžete potriať, aby sa odstránil akýkoľvek cudzí materiál, vyčistiť ich v horúcej vode a potom opláchnuť v čistej vode.

Umývačka riadu sa musí používať so správne umiestnenou filtračnou doskou, vypúšťacím filtrom a umývacími ramenami. Pri použití čistiaceho prostriedku na umytie umývačky riadu alebo odstraňovača vodného kameňa, postupujte podľa pokynov výrobcu.

Dlhšia doba bez používania

Ak sa vaša umývačka nebude dlhšiu dobu používať, odporúčame vypnúť elektrické napájanie a prívod vody a nechať ju čistú a prázdnu s otvorenými dverami. Pri prvom použití umývačky riadu po dlhšej dobe sa odporúča naliať do nej 3 šálky vody. Pomáha to mazať komponenty, ktoré sa mohli počas doby bez používania vysušiť.

Demontáž a čistenie filtra

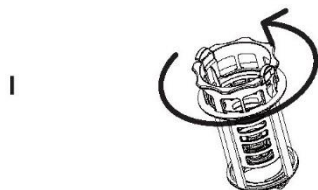

Filter otočte proti smeru hodinových ručičiek, aby sa uvoľnil. Zdvihnite ho a vyberte.

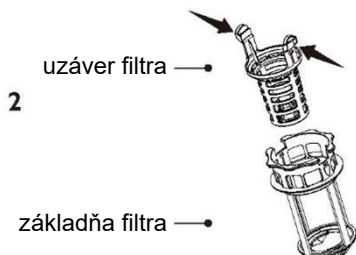

Oddelíte uzáver filtra od základne stlačením uvoľňovacích tlačidiel a zdvihnutím.

Nepokúšajte sa odstrániť filter silou, pretože by to mohlo spôsobiť poškodenie.

Vyčistite pod horúcou vodou a dôkladne opláchnite.

Výmena filtra

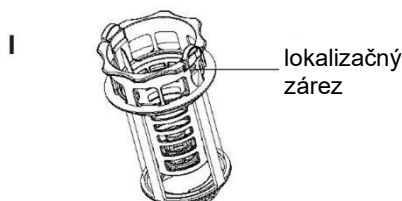

Zarovnajzte kryt filtra so zárezom na základni filtra. Uistite sa, že štruktúra spony je na svojom mieste.

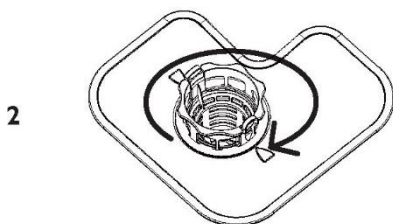

Umiestnite vypúšťací filter späť do základne umývačky riadu. Otočte o 2 otáčky v smere hodinových ručičiek, aby zapadol na miesto.

Demontáž a čistenie filtračnej dosky

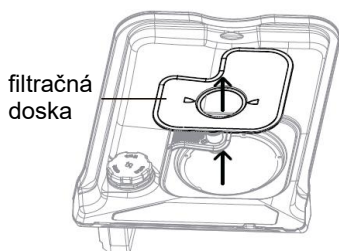

filtračná doska

Po odstránení filtra opatrne zdvihnite dosku filtra hore a von. Vyčistite pod horúcou vodou a dôkladne opláchnite.

Výmena filtračnej dosky

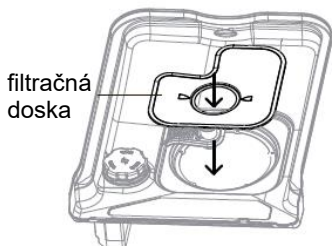

filtračná doska

Filtračnú dosku otvorte pod lokalizačnými svorkami v zadnej časti odtoku a pevne zatlačte späť na miesto. Uistite sa, že doska filtra je v jednej rovine so základňou umývačky riadu.

Čistenie vrchného ostrekovacieho ramena

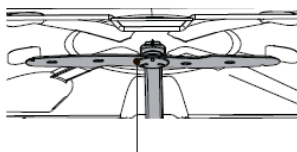

horné umývacie rameno

Pri čistení vrchné postrekovacie rameno nevyberajte. Čistite malou kefkou s plastovými štetinami. V prípade silného znečistenia alebo zablokovania použite čistiaci prostriedok na umývanie riadu/odvápňovač. Dodržiavajte pokyny výrobcu.

Čistenie stredného umývacieho ramena

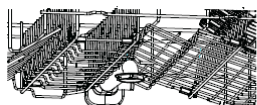

poistná matica

stredné umývacie rameno

Ak chcete vybrať stredné umývacie rameno, otočte poistnú maticu v smere hodinových ručičiek, aby sa uvoľnila.

Umývacie rameno dôkladne opláchnite pod tečúcou vodou a potom znovu nasadte.

Čistenie spodného postrekovacieho ramena

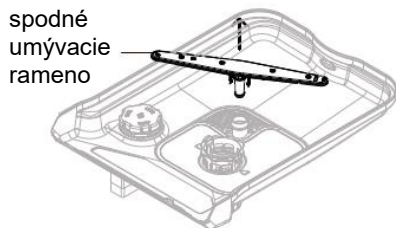

Ak chcete odstrániť spodné umývacie rameno, zdvihnite ho zo dna umývačky riadu.

Umývacie rameno dôkladne opláchnite pod tečúcou vodou a potom znovu nasadíte.

Uistite sa, že sa rameno po opätovnom nasadení voľne otáča.

Prezimovanie (chladné podnebie)

Ak je umývačka riadu inštalovaná v chladnom podnebí, kde teploty klesajú pod nulu, odporúčame ju pripraviť na zimu.

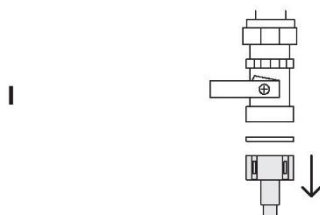

Vypnite prívod vody.

Odpojte vypúšťacie hadice od vypúšťacieho potrubia umývadla a prívodné potrubie vody od vodovodného ventilu.

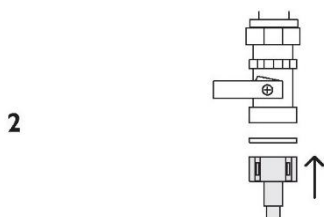

Vypusťte vodu z hadíc, prívodného potrubia a vodného ventilu do vedra alebo nádoby na zachytenie vody.

Pripojte prívodné potrubie vody k vodnému ventilu a hadice k vypúšťaciemu potrubiu umývadla.

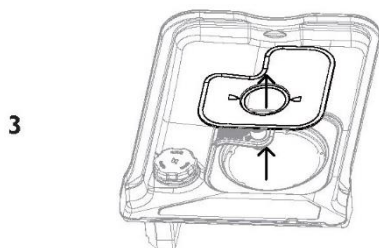

Vyberte vypúšťací filter a filtračnú dosku. Pred výmenou špongiou odstráňte zvyšnú vodu z dna.

| Problém | Možná príčina | Náprava |
|--|--|--|
| Umývačka sa nenašartuje | Prerušené elektrické napájanie. | Skontrolujte, či je umývačka riadu zapojená do elektrickej siete a či je sieť pod napätím. |
| | Dvere nie sú správne zatvorené. | Zatvorte dvere. |
| | Nebolo stlačené tlačidlo  . | Stlačte  . |
| Spodné umývacie rameno sa otáča s ťažkosťami | Vodovodný kohútik nie je otvorený. | Uistite sa, že je voda pripojená a že je otvorený kohútik. |
| | Zablokované sitko vo vstupnej hadici vody. | Skontrolujte sitko a podľa potreby ho vyčistite – je umiestnené tam, kde je hadica prívodu vody zaskrutkovaná do kohútika. |
| Kryt dávkovača umývacieho prostriedku sa nedá zatvoriť | Otvory v rozprašovacom ramene sú upchaté malými predmetmi alebo zvyškami jedla. | Vyčistite umývacie rameno. Pokyny nájdete v časti „Údržba“. |
| Zvyšky umývacieho prostriedku ostali vnútri dávkovača | Priehradka na umývací prostriedok je preplnená. | Odoberte umývací prostriedok, aby dal kryt zatvoriť. |
| | Dávkovač umývacieho prostriedku je upchatý zvyškami umývacieho prostriedku. | Dávkovač utrite vlhkou handričkou. Pred pridaním umývacieho prostriedku dávkovač osušte. |
| Po skončení umývania zostáva voda v umývačke riadu | Pri plnení umývacím prostriedkom bola priehradka vlhká. | Dávkovač utrite vlhkou handričkou. Pred pridaním umývacieho prostriedku dávkovač osušte. |
| | Otvoreniu dávkovača umývacieho prostriedku bránia vložené predmety. | Uistite sa, že po zatvorení dvierok umývačky riadu nebudú žiadne veľké pomôcky brániť otvoreniu krytu dávkovača. |
| | Zablokovaný odtok vody. | Skontrolujte, či je vypúšťacia prípojka bez prekážok. |
| Kým bude funkcia Zámok zapnutá, displej bude blikať. | Vypúšťacia hadica je zalomená, ohnutá alebo zablokovaná. | Skontrolujte vypúšťaciu hadicu a podľa potreby ju narovnajete. |
| | Zaseknuté čerpadlo. | Zavolajte autorizované servisné stredisko spoločnosti Haier alebo oddelenie starostlivosti o zákazníkov. |
| | Zablokovaný filter (filtre). | Vyčistite filter (filtre). Pokyny nájdete v časti „Údržba“. |
| | Je to normálne. Displej zostáva zapnutý, aj keď sú tlačidlá vypnuté. | Nevyžaduje sa žiadny úkon. |

| Problém | Možná príčina | Náprava |
|---------------------------------------|--|--|
| Penenie | Nesprávne množstvo alebo typ použitého umývacieho prostriedku. | Pozrite si „umývací prostriedok“ alebo si prečítajte pokyny výrobcu umývacieho prostriedku. |
| | Veľa zvyškov vajec na riade. | Zvýšte množstvo umývacieho prostriedku. |
| | Vysoká úroveň dávkovania leštidla. | Znížte dávku leštidla. |
| Klopanie alebo hrkanie počas umývania | Neutrelí ste rozliate leštidlo. | Uistite sa, že ste ihneď utrelí všetko rozliate leštidlo. |
| | Umývacie rameno naráža na riad. | Zastavte umývanie a upravte polohu riadu. Pozrite si „Nastavenie umývania“ a „Odporúčania pri nakladaní“. |
| | Riad nie je uložený správne. | Vyberte program umývania vhodný pre náplň. Pozri časť „Programy umývania“. |
| Nedostatočne umytý riad | Nevhodný program umývania pre danú náplň. | Riad možno treba namočiť. |
| | Zvyšky jedla pripálené na riade. | Uistite sa, že otáčaniu umývacieho ramena nič nebráni. |
| | Umývacie rameno sa nemôže otáčať. | Pozrite časť „Odporúčania pri nakladaní“. |
| | Nesprávne naložený kôš/stojan. | Pozrite časť „Údržba“. |
| | Filtračná doska alebo filter sú nesprávne nainštalované. | Pozrite „Programy umývania“ a „Umývací prostriedok“. |
| | Umývací prostriedok je v nesprávnej priehradke. | Pred vložením riadu zoškrabte všetky zvyšky jedla z riadu. |
| | Pred umývaním sa neodstránilo nadmerné množstvo zvyškov jedla. | Používajte iba práškový alebo tabletový umývací prostriedok určený pre domáce umývačky riadu. |
| | Nevhodný umývací prostriedok. | Odporúčané množstvá nájdete v časti „Umývací prostriedok“. Možno ich budete musieť upraviť tak, aby vyhovovali náplni riadu a tvrdosti vášho prívodu vody. |
| | Nedostatok umývacieho prostriedku. | Vyčistite umývacie ramená. Pokyny nájdete v časti „Údržba“. |
| | Otvory v umývacom ramene sú zablokované. | Vyčistite filtre. Pokyny nájdete v časti „Údržba“. |
| Filtre sú zablokované. | | |

| Problém | Možná príčina | Náprava |
|--|--|---|
| Plastové predmety majú zmenenú farbu (napr. škvrna od paradajkovej omáčky) | Nedostatok umývacieho prostriedku, riad nie je vopred opláchnutý. | Pred vloženíím do umývačky riadu a/alebo pred pridaním ďalšieho umývacieho prostriedku plastový riad opláchnite. Inou možnosťou na minimalizovanie vzniku škvŕn je použiť po vložení riadu programu Oplachovanie. |
| Umývačka riadu sa počas umývania náhle zastaví | Prívod elektrickej energie alebo vody bol prerušený. | Skontrolujte elektrické napájanie a prívod vody. |
| Biele škvrny, ktoré ostali na sklenenom riade s mliečnym vzhľadom | Nedostatok umývacieho prostriedku. Dávkovanie leštidla je príliš nízke. Dávkovanie leštidla je príliš nízke. | Odporúčané množstvá nájdete v časti „Umývací prostriedok“. Možno ich budete musieť upraviť tak, aby vyhovovali tvrdosti vášho prívodu vody. Zvýšte dávkovanie leštidla. Pozrite si časť „Leštidlo“. Zvýšte dávkovanie leštidla. Pozrite si časť „Leštidlo“. |
| Riad a príbor sa neosušili. | Položky boli vybraté príliš skoro. Dávka leštidla je prázdny. (Indikátory leštidla svietia.) | Po skončení programu umývania nechajte dvere otvorené a počkajte niekoľko minút, čo napomôže osušeniu. Pridajte leštido. Pozrite si časť „Leštidlo“. |
| Poháre sú na pohľad matné | Dávkovanie leštidla je príliš nízke. | Zvýšte dávkovanie leštidla. Pozrite si časť „Leštidlo“. |
| Škvrny od čaju alebo rúžu sa neodstránili úplne | Nedostatok umývacieho prostriedku. Teplota umývania je príliš nízka. | Odporúčané množstvá sú uvedené v časti „Umývací prostriedok“. Možno ich budete musieť upraviť tak, aby vyhovovali náplni riadu. Vyberte si program umývania pre veľmi zašpinený riad. Informácie nájdete v časti „Programy umývania“. |
| Stopy hrdze na príbore | Príbor nie sú dostatočne odolný proti hrdzaveniu. | Umyte ručne. |
| Zákal a lebo zmena farby pohárov, mliečny vzhľad | Používanie tvrdej vody. Sklo nie je odolné voči umývaniu v umývačke riadu. | Zvýšte množstvo umývacieho prostriedku. Umyte ručne. |

| Problém | Možná príčina | Náprava |
|----------------------------------|---|---|
| Stopy vody na pohároch a príbore | Príliš nízka úroveň leštidla alebo jeho dávkovanie. | Uistite sa, že je dávkovač leštidla naplnený. Podľa potreby zvýšte nastavenie leštidla alebo skúste použiť program umývania s vyššou teplotou. Informácie nájdete v časti „Leštidlo“. |
| Indikátor soli svieti. | Priehradka na soľ na zmäkčenie vody je prázdna. | Nádržku naplňte špeciálnou soľou doplna. |

Kódy porúch

Kódy chyby na displeji

Ak sa chcete pokúsiť problém vyriešiť, dodržte nasledujúce pokyny.

| Problém | Možná príčina | Náprava |
|---------------------------|--|---|
| E10 Žiadna voda | Vodovodný kohútik nie je otvorený. Nedostatočný tlak prívodu vody. Prívodná hadica vody je zalomená alebo ohnutá, preto sa do umývačky nedostane žiadna voda alebo je jej množstvo nedostatočné. | Uistite sa, že je voda pripojená a je otvorený kohútik. Dotykom umývačku riadu reštartujte. Skontrolujte tlak vody v domácnosti. Skontrolujte prívodnú hadicu a podľa potreby ju narovnajete. Dotykom umývačku riadu reštartujte. |
| E30 Únik | V spotrebiči dochádza k úniku vody. Prívodný ventil vody je otvorený a zablokovaný. Vypúšťanie je zablokované. | Zatvorte vodovodný kohútik. Odpojte spotrebič od zdroja elektrického napájania. Kontaktujte servisné stredisko. |

| | |
|--|---|
| Program umývania | Eco Program má predvolenú funkciu automatického otvárania dverí. |
| Množstvo práškových umývacích prostriedkov | 19 g |
| Úroveň dávkovania leštidla | r1 – r4, r3 (predvolené) |
| Maximálny počet osôb – súprav | 11 |
| Nastavenie výšky horného koša | Uistite sa, že horný koš je v najnižšej polohe |

Odporúčané spôsoby načítania



Podnos na príbor/pomôcky



Horný koš



Dolný koš

| | |
|--|---|
| Program umývania | Eco Program má predvolenú funkciu automatického otvárania dverí. |
| Množstvo práškových umývacích prostriedkov | 18 g hlavného umývacieho prostriedku |
| Úroveň dávkovania leštidla | r1 – r4, r3 (predvolené) |
| Maximálny počet osôb – súprav | 10 |
| Nastavenie výšky horného koša | Uistite sa, že horný koš je v najvyššej polohe |

Odporúčané spôsoby načítania



Horný koš

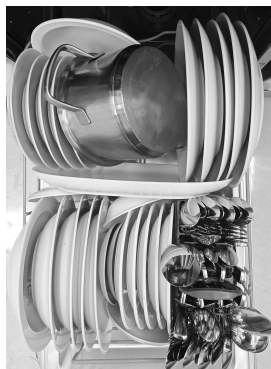

Dolný koš



条形码尺寸40*8mm, 由厂家生成。

012050****